

Panasonic®

Owner's Manual LED TV

English

Español

Model No.

TV-55W95AP

TV-65W95AP TV-65W95APK

TV-75W95AP

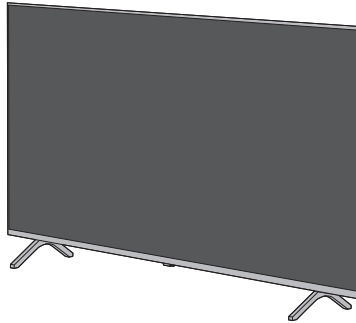

(image: TV-65W95AP)

55"/65"/75" Class 4K Ultra HD TV*
(54.6/64.5/74.5 inches measured diagonally)



* Actual resolution: 3,840 × 2,160p

Refer to the following for more detailed descriptions:

- For settings to view broadcasts and for settings of program guides, image quality, sound quality, etc.:

 >  (on the screen) > [Device & Software] > [Panasonic eHELP]

- For Amazon, Fire TV, and Alexa related items:

 >  (on the screen) > [Help] (internet connection required)

Please be advised that the above may be changed without notice. (as of March, 2024)

For assistance (U.S.A.), please visit:

<https://help.na.panasonic.com/>

Thank you for purchasing this Panasonic product.

Please read these instructions carefully before operating this product and retain them for future reference.

Please carefully read the "Safety Precautions" of this manual before use.

The images shown in this manual are for illustrative purposes only.

XXXXXXXX

Contents

Be Sure to Read

Important Notice	3
Safety Precautions	4
Installing the wall-hanging bracket	10
Connections	10
Initial Setup	12
Identifying Controls	13
FAQs	15
Maintenance	16
Specifications	17
Limited Warranty	18

- Refer to the separate sheet for information about how to install the TV.
- Illustrations shown may be different between models and countries.
- This television is a product of Panasonic, which is not affiliated with Amazon.com, Inc. or any Amazon affiliate.
- You may need to be signed into an Amazon account in order to access certain online services.
- Certain services are subject to change or withdrawal at any time, may not be available in all countries, areas and languages, or in 4K, HDR, UHD, HLG, DOLBY VISION or DOLBY ATMOS and may require separate subscriptions.
- Because the Fire TV operating system is periodically updated, the images, navigation instructions, titles and location of menu options shown in this manual may be different from what you see on the screen.
- This document has been created based on information current as of March 2024.

The terms HDMI, HDMI High-Definition Multimedia Interface, HDMI Trade dress and the HDMI Logos are trademarks or registered trademarks of HDMI Licensing Administrator, Inc.

Dolby, Dolby Vision, Dolby Vision IQ, Dolby Atmos, Dolby Audio, and the double-D symbol are trademarks of Dolby Laboratories Licensing Corporation.

Manufactured under license from Dolby Laboratories. Confidential unpublished works. Copyright © 1992-2022 Dolby Laboratories. All rights reserved.

Wi-Fi® is a registered trademark of Wi-Fi Alliance®. WPA3™, WPA2™, WPA™ are trademarks of Wi-Fi Alliance®.

The Bluetooth® word mark and logos are registered trademarks owned by the Bluetooth SIG, Inc. and any use of such marks by Panasonic Holdings Corporation is under license.

x.v.Color™ is a trademark.

Amazon, Prime Video, Fire and all related marks are trademarks of Amazon.com, Inc. or its affiliates.

© Disney

This product complies with the UHD Alliance Technical Specification: UHDA Specified Reference Mode, Version 1.0. FILMMAKER MODE™ logo is a trademark of the UHD Alliance, Inc. in the United States and other countries.

© 2022 Advanced Micro Devices, Inc. All rights reserved. AMD, the AMD Arrow logo, FreeSync and combinations thereof are trademarks of Advanced Micro Devices, Inc.

Important Notice

Internet apps, voice control function are provided by their respective service providers, and may be changed, interrupted, or discontinued at any time.

Panasonic assumes no responsibility and makes no warranty for the availability or the continuity of the services.

This equipment is designed to operate in North America and other countries where the broadcasting system and AC house current are exactly the same as in North America.

Panasonic does not guarantee operation and performance of peripheral devices made by other manufacturers; and we disclaim any liability or damage arising from operation and/or performance from usage of such other maker's peripheral devices.

Damages

- Excepting cases where responsibility is recognized by local regulations, Panasonic accepts no responsibility for malfunctions caused by misuse or use of the product, and other problems or damages caused by use of this product.
 - Panasonic accepts no responsibility for the loss, etc., of data caused by disasters.
 - External devices separately prepared by the customer are not covered by the warranty. Care for the data stored in such devices is the responsibility of the customer. Panasonic accepts no responsibility for abuse of this data.
-

Handling of customer information

Customer's personal information may be recorded on this TV by broadcasting organization or application provider. Before repairing, transferring or discarding this TV, erase all the information recorded on this TV according to the following procedure.

➔ [Reset to Factory Defaults] (p. 16)

Customer information may be collected by provider via application provided by third parties on this TV or website. Please confirm the terms and conditions etc. of provider in advance.

- Panasonic will not be held responsible for collecting or using customer information via application provided by third party on this TV or website.
 - When entering your credit card number, name, etc., pay special attention to the trustworthiness of the provider.
 - Registered information may be registered in the server etc. of provider. Before repairing, transferring or discarding this TV, be sure to erase the information according to the terms and conditions etc. of provider.
-

The recording and playback of content on this or any other device may require permission from the owner of the copyright or other such rights in that content. Panasonic has no authority to and does not grant you that permission and explicitly disclaims any right, ability or intention to obtain such permission on your behalf. It is your responsibility to ensure that your use of this or any other device complies with applicable copyright legislation in your country. Please refer to that legislation for more information on the relevant laws and regulations involved or contact the owner of the rights in the content you wish to record or playback.

This product is licensed under the AVC patent portfolio license for the personal use of a consumer or other uses in which it does not receive remuneration to (i) encode video in compliance with the AVC Standard ("AVC Video") and/or (ii) decode AVC Video that was encoded by a consumer engaged in a personal activity and/or was obtained from a video provider licensed to provide AVC Video. No license is granted or shall be implied for any other use.

Additional information may be obtained from MPEG LA, L.L.C.

See <http://www.mpegla.com>

Panasonic and its affiliates make no representations or warranties of any kind with respect to the USB devices and the performance of communication between the USB devices and the USB port of Panasonic products, and expressly disclaims any and all warranties, whether express or implied or otherwise, including without limitation any implied warranty of fitness for a particular purpose, any loss of data, and any implied warranties arising from course of dealing or course of performance of data communication between the USB devices and the USB port of Panasonic products.

Transport only in upright position.



This mark indicates the product operates on AC voltage.





This mark indicates the product operates on DC voltage.



This mark indicates a Class II or double insulated electrical appliance wherein the product does not require a safety connection to electrical earth (ground).

Safety Precautions

	CAUTION RISK OF ELECTRIC SHOCK DO NOT OPEN	
WARNING: To reduce the risk of electric shock, do not remove cover or back. No user-serviceable parts inside. Refer servicing to qualified service personnel.		



The lightning flash with arrowhead within a triangle is intended to tell the user that parts inside the product are a risk of electric shock to persons.



The exclamation point within a triangle is intended to tell the user that important operating and servicing instructions are in the papers with the appliance.

Note to CATV System Installer

This reminder is provided to direct the CATV system installer's attention to Article 820-40 of the NEC that provides guidelines for proper grounding and, in particular, specifies that the cable ground shall be connected to the grounding system of the building, as close to the point of cable entry as practical.

Secure Ventilation

Slots and openings in the cabinet and the back or bottom are provided for ventilation, and to ensure reliable operation of the TV and to protect it from overheating. These openings must not be blocked or covered. There should be at least 10 cm (4 inches) of space around the TV. The openings should never be blocked by placing the TV on a bed, sofa, rug or other similar surface. This TV should not be placed in a built-in installation such as a bookcase unless proper ventilation is provided.

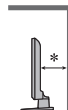
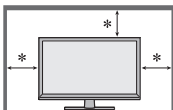

* 10 cm (4")

Important Safety Instructions (TV set)

- 1) Read these instructions.
- 2) Keep these instructions.
- 3) Heed all warnings.
- 4) Follow all instructions.
- 5) Do not use this apparatus near water.
- 6) Clean only with dry cloth.
- 7) Do not block any ventilation openings. Install in accordance with the manufacturer's instructions.
- 8) Do not install near any heat sources such as radiators, heat registers, stoves or other apparatus (including amplifiers) that produce heat.
- 9) Do not defeat the safety purpose of the polarized or grounding-type plug. A polarized plug has two blades with one wider than the other. A grounding type plug has two blades and a third grounding prong. The wide blade or the third prong are provided for your safety. If the provided plug does not fit into your outlet, consult an electrician for replacement of the obsolete outlet.
- 10) Protect the power cord from being walked on or pinched particularly at plugs, convenience receptacles, and the point where they exit from the apparatus.
- 11) Only use attachments / accessories specified by the manufacturer.
- 12) Use only with the cart, stand, tripod, bracket or table specified by the manufacturer, or sold with the apparatus. When a cart is used, use caution when moving the cart / apparatus combination to avoid injury from tip-over.



- 13) Unplug this apparatus during lightning storms or when unused for long periods of time.
- 14) Refer all servicing to qualified service personnel. Servicing is required when the apparatus has been damaged in any way, such as power-supply cord or plug is damaged, liquid has been spilled or objects have fallen into the apparatus, the apparatus has been exposed to rain or moisture, does not operate normally, or has been dropped.
- 15) Operate only from the type of power source indicated on the marking label. If you are not sure of the type of power supplied to your home, consult your television dealer or local power company.
- 16) Follow all warnings and instructions marked on the TV.
- 17) Never push objects of any kind into this TV through cabinet slots as they may touch dangerous voltage points or short out parts that could result in a fire or electric shock. Never spill liquid of any kind on the TV.

18) If an outside antenna is connected to the television equipment, be sure the antenna system is grounded so as to provide some protection against voltage surges and built up static charges. In the U.S. Section 810-21 of the National Electrical Code provides information with respect to proper grounding of the mast and supporting structure, grounding of the lead-in wire to an antenna discharge unit, size of grounding conductors, location of antenna discharge unit, connection to grounding electrodes, and requirements for the grounding electrode.

EXAMPLE OF ANTENNA GROUNDING AS PER (NEC) NATIONAL ELECTRICAL CODE

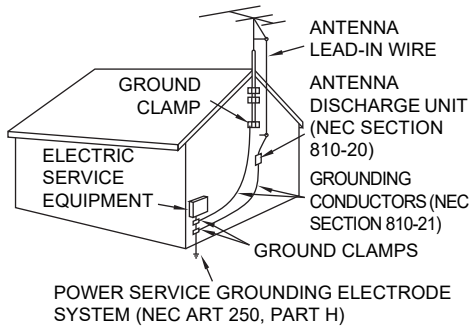

19) An outside antenna system should not be located in the vicinity of overhead power lines, other electric light, power circuits, or where it can fall into such power lines or circuits. When installing an outside antenna system, extreme care should be taken to keep from touching such power lines or circuits as contact with them might be fatal.

20) Unplug this TV from the wall outlet and refer servicing to qualified service personnel under the following conditions:

- a. When the power cord or plug is damaged or frayed.
- b. If liquid has been spilled into the TV.
- c. If the TV has been exposed to rain or water.
- d. If the TV does not operate normally by following the operating instructions.
Adjust only those controls that are covered by the operating instructions as improper adjustment of other controls may result in damage and will often require extensive work by a qualified technician to restore the TV to normal operation.
- e. If the TV has been dropped or the cabinet has been damaged.
- f. When the TV exhibits a distinct change in performance - this indicates a need for service.

21) When replacement parts are required, be sure the service technician uses replacement parts specified by the manufacturer that have the same characteristics as the original parts. Unauthorized substitutions may result in fire, electric shock, or other hazards.

22) WARNING:

TO REDUCE THE RISK OF FIRE OR ELECTRIC SHOCK, DO NOT EXPOSE THIS APPARATUS TO RAIN, MOISTURE, DRIPPING OR SPLASHING.

DO NOT PLACE LIQUID CONTAINERS (FLOWER VASES, CUPS, COSMETICS, ETC.) ABOVE THE SET (INCLUDING ON SHELVES ABOVE, ETC.).

Warning

A television set may fall, causing serious personal injury or death. Many injuries, particularly to children, can be avoided by taking simple precautions such as:

- ALWAYS use cabinets or stands or mounting methods recommended by the manufacturer of the television set.
- ALWAYS use furniture that can safely support the television set.
- ALWAYS ensure the television set is not overhanging the edge of the supporting furniture.
- ALWAYS educate children about the dangers of climbing on furniture to reach the television set or its controls.
- ALWAYS route cords and cables connected to your television so they cannot be tripped over, pulled or grabbed.
- NEVER place a television set in an unstable location.
- NEVER place the television set on tall furniture (for example, cupboards or bookcases) without anchoring both the furniture and the television set to a suitable support.
- NEVER place the television set on cloth or other materials that may be located between the television set and supporting furniture.
- NEVER place items that might tempt children to climb, such as toys and remote controls, on the top of the television or furniture on which the television is placed.

If the existing television set is going to be retained and relocated, the same considerations as above should be applied.

23) WARNING:

SMALL PARTS CAN PRESENT CHOKING HAZARD IF ACCIDENTALLY SWALLOWED. KEEP SMALL PARTS AWAY FROM YOUNG CHILDREN.

DISCARD UNNEEDED SMALL PARTS AND OTHER OBJECTS, INCLUDING PACKAGING MATERIALS AND PLASTIC BAGS/SHEETS TO PREVENT THEM FROM BEING PLAYED WITH BY YOUNG CHILDREN, CREATING THE POTENTIAL RISK OF SUFFOCATION.

24) WARNING:

To prevent the spread of fire, keep candles or other open flames away from this product at all times.



25) WARNING:

Do not place this TV in any medical institutions or locations with medical devices.

Radio waves from this TV may interfere with the medical devices and cause accidents due to the malfunction.

26) WARNING:

Do not use this TV near any automatic control devices such as automatic doors or fire alarms.

Radio waves from this TV may interfere with the automatic control devices and cause accidents due to the malfunction.

27) WARNING:

Radio waves from this TV may affect certain medical devices including pacemakers.

Maintain a minimum distance of approximately 50 cm (20 inches) to minimize or prevent interference.

Consult a physician before use.

28) CAUTION:

The Power switch on this unit will not completely shut off all power from AC outlet. Since the power cord serves as the main disconnect device for the unit, you will need to unplug it from the AC outlet to shut down all power.

Therefore, make sure the unit has been installed so that the power cord can be easily unplugged from AC outlet in case of an accident. To avoid fire hazard, the power cord should also be unplugged from the AC outlet when left unused for a long period of time (for example, when on vacation).

29) CAUTION:

TO PREVENT ELECTRIC SHOCK, DO NOT USE THIS PLUG WITH A RECEPTACLE OR OTHER OUTLET UNLESS THE BLADES CAN BE FULLY INSERTED TO PREVENT BLADE EXPOSURE.

30) CAUTION:

USE WITH OTHER STAND MAY RESULT IN INSTABILITY POSSIBLY CAUSING INJURY.

31) CAUTION:

DANGER OF EXPLOSION IF BATTERY IS INCORRECTLY REPLACED. REPLACE ONLY WITH THE SAME OR EQUIVALENT TYPE.

32) CAUTION:

Do not install in an area subject to insects (vermin). They can enter the TV and become trapped, which can cause internal damage or become viewable through the screen.

33) CAUTION:

Do not install in an area subject to dust or smoke. Dust or smoke can enter through the TV's vents and become trapped inside, which can cause overheating that can lead to a malfunction or picture quality deterioration.

■ Battery for the Remote Control

<Warning>

- Keep the batteries out of reach of children to prevent swallowing. Adverse physical effects can result if accidentally swallowed. If you suspect a child has swallowed one, seek medical attention immediately.

<Caution>

- Risk of fire or explosion if the battery is replaced by an incorrect type.
- Incorrect installation may cause battery leakage, corrosion and explosion.
- Replace only with the same or equivalent type.
- Do not mix old and new batteries.
- Do not mix different battery types (such as alkaline and manganese batteries).
- Do not use rechargeable batteries (Ni-Cd, etc.).
- Do not burn or break up batteries.
- Do not expose batteries to excessive heat such as sunshine, fire or the like.
- Make sure you dispose or recycle batteries per local regulations.
- Remove the battery from the unit when not using for a prolonged period of time to prevent battery leakage, corrosion and explosion.

FCC STATEMENT

This equipment has been tested and found to comply with the limits for a Class B digital device, pursuant to part 15 of the FCC Rules. These limits are designed to provide reasonable protection against harmful interference in a residential installation. This equipment generates, uses and can radiate radio frequency energy and, if not installed and used in accordance with the instructions, may cause harmful interference to radio communications. However, there is no guarantee that interference will not occur in a particular installation. If this equipment does cause harmful interference to radio or television reception, which can be determined by turning the equipment off and on, the user is encouraged to try to correct the interference by one or more of the following measures:

- Reorient or relocate the receiving antenna.
- Increase the separation between the equipment and receiver.
- Connect the equipment into an outlet on a circuit different from that to which the receiver is connected.
- Consult the Panasonic Service Center or an experienced radio/TV technician for help.

FCC Caution:

To assure continued compliance, use only shielded interface cables when connecting to peripheral devices.

Pursuant to 47CFR, Part 15.21 of the FCC rules, any changes or modifications to this TV not expressly approved by Panasonic Corporation of North America could cause harmful interference and would void the user's authority to operate this device.

FCC Supplier's Declaration of Conformity

Model: TV-55W95AP / TV-65W95AP / TV-65W95APK / TV-75W95AP

Responsible Party:

Panasonic Corporation of North America

Two Riverfront Plaza, Newark, NJ 07102-5490 U.S.A

Support Contact:

<https://help.na.panasonic.com/>

This device complies with part 15 of the FCC Rules.

Operation is subject to the following two conditions:

- (1) This device may not cause harmful interference, and
- (2) this device must accept any interference received, including interference that may cause undesired operation.

FCC RF Exposure Warning:

- This TV is provided with a built-in transmitter: **Wireless LAN with FCC ID: ACJ-TNPA7911**
- This transmitter complies with FCC radiation exposure limits set forth for an uncontrolled environment for mobile use with minimum 8 inches (20 cm) spacing requirement between transmitters and all person's body (excluding extremities of hands, wrist and feet) during wireless modes of operation.
- This TV may also be provided with remote control approved under FCC ID: PUW-2K24-YKF478
- Other third-party wireless transmitters should not be used as they have not been RF exposure evaluated for use with this TV and may not comply with RF exposure requirements.

<Only for wireless LAN if capable of transmission in the 5.15 ~ 5.25 GHz and 5.925 ~ 7.125 GHz frequency band>

This product is restricted to indoor use due to its operation in the 5.15 to 5.25 GHz and 5.925 to 7.125 GHz frequency range.



WARNING

Flat panel displays are not always supported on the proper stands or installed according to the manufacturer's recommendations. Flat panel displays that are inappropriately situated on dressers, bookcases, shelves, desks, speakers, chests, or carts may fall over and may cause personal injury or even death.

The Consumer Technology Association (CTA), of which Panasonic is a member, is committed to making home entertainment enjoyable and safe. To prevent personal injury or death, be sure to follow these following safety guidelines:

CHILD SAFETY:

PROPER TELEVISION PLACEMENT MATTERS

THE CONSUMER TECHNOLOGY INDUSTRY CARES

Manufacturers, retailers and the rest of the consumer technology industry are committed to making products safe and enjoyable. As you enjoy your television, please note that all televisions – new and old- must be supported on proper stands or installed according to the manufacturer's recommendations. Televisions that are inappropriately situated on dressers, bookcases, shelves, desks, speakers, chests, carts, etc., may fall over, resulting in injury.

TUNE IN TO SAFETY

- **NEVER** allow children to climb on or play on the television or the furniture on which the television is placed.
- **NEVER** place the television on furniture that can easily be used as steps, such as a chest of drawers.
- **ALWAYS** follow the manufacturer's recommendations for the safe installation of your television.
- **ALWAYS** read and follow all instructions for proper use of your television.
- **ALWAYS** install the television where it cannot be pushed, pulled over or knocked down.
- **ALWAYS** route cords and cables connected to the television so that they cannot be tripped over, pulled or grabbed.

WALL OR CEILING MOUNT YOUR TELEVISION

- **ALWAYS** contact your retailer about professional installation if you have any doubts about your ability to safely mount your television.
- **ALWAYS** use a mount that has been recommended by the television manufacturer and has a safety certification by a Nationally Recognized Testing Laboratory (NRTL).
- **ALWAYS** follow all instructions supplied by the television and mount manufacturers.
- **ALWAYS** make sure that the wall or ceiling where you are mounting the television is appropriate. Some mounts are not designed to be mounted to walls and ceilings with steel studs or cinder block construction. If you are unsure, contact a professional installer.
- Televisions can be heavy. A minimum of two people is required for a wall or ceiling mount installation.

MOVING AN OLDER TELEVISION TO A NEW PLACE IN YOUR HOME

- **REMEMBER** Special care should be made in the placement of older CRT televisions. Many new television buyers move their older CRT televisions into a secondary room after the purchase of a flat-panel television.
- **NEVER** place your older CRT television on a dresser where children may be tempted to use the drawers to climb.
- **ALWAYS** place your older CRT television on furniture that is sturdy and appropriate for its size and weight.
- **ALWAYS** make sure your older CRT television does not hang over the edge of your furniture.

CTA.tech/Consumer-Resources

Panasonic recommends that a qualified installer perform the wall-mount installation. See page 10.

The American Academy of Pediatrics discourages media viewing for children younger than two years. For more details, see www.aap.org.

Other Safety Instructions

■ Pedestal

<Warning>

- Do not disassemble or modify the pedestal.

<Caution>

- Do not use any pedestal other than the one provided with this TV.
- Do not use the pedestal if it becomes warped or physically damaged. If this occurs, contact your nearest Panasonic dealer immediately.
- During setup, make sure that all screws are securely tightened.
- Ensure that the TV does not suffer any impact during installation of the pedestal.
- Ensure that children do not climb onto the pedestal.
- Install or remove the TV from the pedestal with at least two people.
- Install or remove the TV according to the specified procedure.
- Insert the pedestal firmly, otherwise it may come off when setting up the TV.

■ Built-in wireless LAN

<Caution>

- Do not use the built-in wireless LAN to connect to any wireless network (SSID*) for which you do not have usage rights. Such networks may be listed as a result of searches. However, using them may be regarded as illegal access.

*SSID is a name for identifying a particular wireless network for transmission.

- Do not subject the built-in wireless LAN to high temperatures, direct sunlight or moisture.
- Data transmitted and received over radio waves may be intercepted and monitored.
- The built-in wireless LAN uses 2.4 GHz, 5 GHz and 6 GHz frequency bands. To avoid malfunctions or slow response caused by radio wave interference when using the built-in wireless LAN, keep the TV away from other devices that use 2.4 GHz, 5 GHz and 6 GHz signals such as other wireless LAN devices, microwave ovens, and mobile phones.
- When problems occur due to static electricity, etc., the TV might stop operating to protect itself. In this case, turn off the TV by unplugging the power cord, then turn on by inserting the power cord into the wall outlet.

■ Bluetooth® wireless technology

<Caution>

- The TV and the remote control use the 2.4 GHz radio frequency ISM band (Bluetooth®). To avoid malfunctions or slow response caused by radio wave interference, keep the TV and the remote control away from the devices such as other wireless LAN devices, other Bluetooth® devices, microwaves, mobile phones and the devices that use 2.4 GHz signal.

■ Moving the TV

<Caution>

Before moving the TV, disconnect all cables.

- At least two people are required to move the TV to prevent injury that may be caused by the tipping or falling of TV.
- Do not apply strong force to the woofer on the back of this TV.

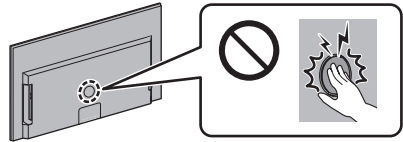

- There are parts such as switches on the bottom of the TV, so take care not to cause impacts to these by bumping on the floor, etc.

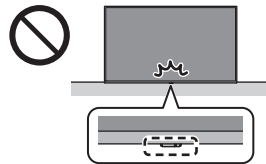

- Take out the pedestal and the TV from the packing case and put the TV onto a work table with the screen panel down on the clean and soft cloth (blanket, etc.).
 - Use a flat and firm table bigger than the TV.
- Make sure not to scratch or break the TV.

Installing the wall-hanging bracket

Please contact a professional installer to purchase the recommended UL qualified wall-hanging bracket.

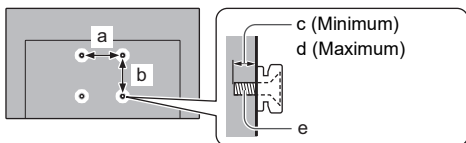

	a	b	c	d	e
	mm (inch)				× 4
55-inch model	400 (15.7")	300 (11.8")	12 (0.47")	33 (1.30")	M6
65-inch model	400 (15.7")	300 (11.8")	12 (0.47")	33 (1.30")	M6
75-inch model	400 (15.7")	300 (11.8")	12 (0.47")	33 (1.30")	M6

<Warning>

- Always be sure to ask a qualified technician to carry out set-up.
- Do not mount the unit directly below ceiling lights (such as spotlights, floodlights or halogen lights) that typically give off high heat. Doing so may warp or damage plastic cabinet parts.
- Take care when fixing wall brackets to the wall. Always ensure that there are no electrical cables or pipes in the wall before hanging bracket.
- To prevent fall and injury, remove the TV from its fixed wall position when it is no longer in use.
- Incorrect wall-hanging bracket or incorrect fitting may cause equipment to fall, resulting in injury and product damage.
- Panasonic disclaims liability for any damage or injury arising from incorrect wall-hanging bracket, incorrect fitting or otherwise failure to follow the above instructions.

Connections

Refer to [Panasonic eHELP] and the separate sheet for details about connections.

- Please ensure that the unit is disconnected from the wall outlet before attaching or disconnecting any cables.
- Keep the TV away from electronic equipment (video equipment, etc.) or equipment with an infrared sensor, otherwise distortion of image / sound may occur or operation of other equipment may be affected.
- Please also read the manual of the equipment being connected.

Basic connections

■ AV devices

(Recorder, Player, Satellite box, Camcorder, etc.)

- For details, refer to [Panasonic eHELP] (Search by Purpose > Watching > External equipment > External connection).

■ Antenna

VHF/UHF Antenna

- ATSC (Advanced Television Systems Committee): Digital TV Standards include digital high-definition television (HDTV), standard-definition television (SDTV), data broadcasting, multi-channel surround sound audio and interactive television.

TV

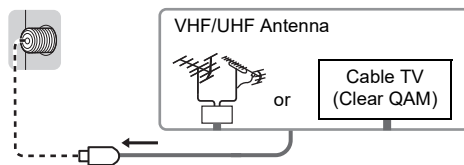

<Note>

- When using a Cable/Satellite Set top box or external equipment, a high-definition connection can be made using an HDMI cable. Cable/Satellite Set top box, external equipment and HDMI cable shown in this manual are not supplied with the TV. ➔ (p. 11)
- For additional assistance, visit us at: <https://help.na.panasonic.com/>

■ Network

A broadband network environment is required to be able to use internet services.

- If you do not have any broadband network services, please consult your retailer for assistance.
- Prepare the internet environment for wired connection or wireless connection.
- Setup of the network connection will start when first using the TV. ➔ (p. 12)
- For details, refer to [Panasonic eHELP] (Search by Purpose > Network > Network connections).

Connections for 4K / HDR compatible equipment

TV

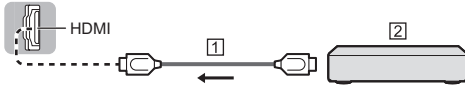

1 HDMI cable

2 4K / HDR compatible equipment

- Connect the 4K compatible equipment to HDMI terminal using a 4K compatible cable and you can watch content in 4K format.
- Set to [Mode1] when the image or sound in HDMI input is not played properly.
- Supporting HDR does not increase the peak brightness capabilities of the TV panel.

■ [HDMI Auto Setting]

Reproduces the image more precisely with the expanded color gamut and more smoothly with the high frame rate when connecting the 4K compatible equipment. Select the mode depending on the equipment.

[Mode1]:

For better compatibility. Set to [Mode1] when the image or sound in HDMI input is not played properly.

[Mode2]:

For the 4K compatible equipment that has the function to output the image precisely with the expanded color gamut.

[Mode3]:

For the 4K compatible equipment that has the function to output the high frame rate image.

(This mode is valid in HDMI 1 and 2)

- To change the mode
 1. Select the HDMI input mode connected to the equipment.
 2. Change the mode in [HDMI Auto Setting].
 - ⚙️ > [Picture] > [HDMI Settings] > [HDMI Auto Setting]
- For information about the valid format, refer to [Panasonic eHELP] (Search by Purpose > Watching > 4K resolution > HDMI Auto Setting).

Other connections

■ Headphones / Subwoofer

Set [Headphone Jack] (⊕ > ⚙️) (on the screen) > [Display & Sounds] > [Audio Output] to [Connect].

- To use headphones, set [Audio Output Mode] to [Headphone] or [TV Speaker and Headphone].
- To use subwoofer, set [Audio Output Mode] to [TV Speaker and Sub Woofer].

■ IR blaster

- To use an IR blaster, connect it to the IR blaster port.

Initial Setup

A setup screen is displayed when you turn the TV on for the first time. Follow the on-screen guidance.

- 1 Choose Your Language
- 2 Select TV mode
 - It is recommended to select [Home] for home use.
- 3 Pair Your Remote with your TV
 - Pairing of the remote control is completed automatically.
- 4 Enable Network
 - When connecting wirelessly, select the access point to be connected to. To set up later, you can press the  button on the remote control to skip.
 - When using a wired connection, the internet connection is established automatically.
- 5 Select Your Experience
 - Choose the Basic experience to watch live TV and access select popular content.
 - Choose the Full experience to interact with Alexa and access the full selection of compatible content.
- 6 Sign In with Your Amazon Account
 - To use Amazon, Fire TV, and Alexa related functionality, you will need to sign into your Amazon account. Note that this step is skipped if there is no internet connection.
 - You can sign in with a smartphone, a QR code, or the remote control. Follow the on-screen guidance.
- 7 Parental Controls (PIN code)
- 8 Scan for TV channels
 - Specifications, etc. are subject to change due to software updates.
 - You will need an internet connection to sign into your Amazon account in order to use a variety of services such as voice controls and video streaming services.
 - If you set a PIN code, you may be asked to enter your PIN code when you try to access some menus, services, content, etc.

■ Home

"Home" is a gateway to the TV programs, applications and connected devices. Home is displayed by pressing

 and it provides you an easy way to access all the features as shown below (example).

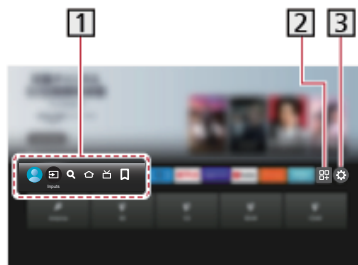

1 Profile / Inputs / Search / Home / Live TV / My Stuff

- For example: to watch TV via a Cable/Satellite Set top box, or any other source (DVD, DVR, gaming device, etc.) -

After selecting [, press the down navigation button on the remote control, then press the left or right navigation button to select the appropriate input

2 Applications

3 Setting menu

- Display the screen for making advanced settings for the TV.
- For details, refer to [Panasonic eHELP] (Search by Purpose > Functions > Home).

Identifying Controls

Remote Control

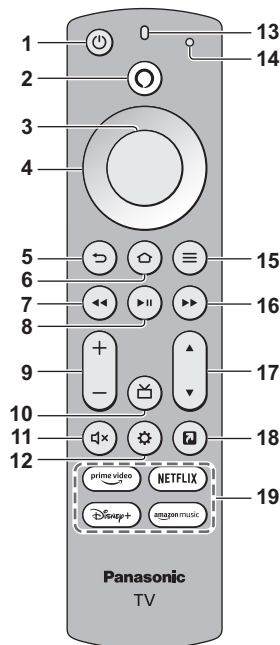

- 1 **[⏻]: Power on/off (Standby)**
- 2 **Alexa voice button**
 - Press and hold the button and speak into the microphone to use voice controls. ➔ (p. 14)
- 3 **Select**
- 4 **D-pad** (up/down/left/right navigation buttons)
- 5 **Back**
 - Return to the previous place in the menu or app.
- 6 **Home** ➔ (p. 12)
- 7 **Rewind**
- 8 **Play/pause**
- 9 **Volume**
- 10 **Guide**
- 11 **Mute**
- 12 **Settings**
 - Display quick settings for Picture, Screen, Sound, etc. on the screen.
- 13 **Microphone**
- 14 **LED indicator**
 - Lights in different colors when using the remote control.
- 15 **Menu/Options**
- 16 **Fast forward**
- 17 **Channel**
- 18 **MY APP (Assigns a favorite application.)**
- 19 **Streaming Services**

Indicator / Control panel

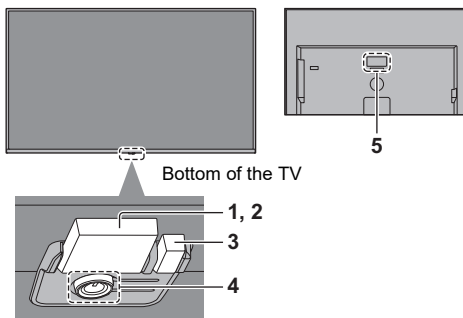

1 Remote control signal receiver (for infrared communication)

- Do not place any objects between the TV remote control signal receiver and remote control.

2 Ambient sensor

- Senses ambient lighting conditions to adjust the picture when [Auto Brightness] and [Auto White Balance] ([⊗] > [Picture] > [Ambient Sensor]) are set to [On].

3 Power LED

Red: Standby

Green: On

- Depending on the ambient brightness, adjusts the brightness of LED to easy-to-view levels automatically.

Orange: Standby with some functions active

- The LED blinks when an infrared signal is received from the remote control.

4 Power button

- Press the button to turn on.
- When the TV is on, press the button to display the operation guide.

The item selection switches between Power Off, Inputs*, Volume Up-Down, Channel Up-Down, and Exit each time you press the Power button, and pressing and holding for about 2 seconds enables item operation.
- * Press the button to select the input when the input selection list appears. Press and hold the button to confirm.
 - To Power Off (Standby) with the button on the TV itself, press and hold the Power button for about 2 seconds while Power Off is selected.
 - To turn Off the apparatus completely, you must pull the power cord out of the wall outlet.
 - [⏻]: Standby / On (Bottom of the TV)

5 Model name plate

<Note>

- The TV consumes a small amount of electric energy even when turned off.

Amazon Alexa - virtual (voice) assistant

With Alexa, you can use your voice to watch live TV, search for titles, play music, control compatible smart home devices. And you can ask Alexa to check the weather, set timers, and more. Here are a few things that you can do with your TV.

To do this on your Panasonic FireTV...	Say this, with press and hold Alexa voice key on remote...
Live TV Controls For supported apps that feature live TV access, you can use Alexa to change channels or control playback for on-demand programming. You can also use Alexa to navigate to the Channel Guide and the Live tab.	"Go to [channel/network] on [app]." "Watch [channel/network]." "Go to Channel Guide." "Go to Live."
Search for movies and TV shows Alexa can find movies and TV shows from a range of supported installed apps.	"Search for [title]." "Find [title/genre]." "Show me [tv shows/movies] with [actor]."
Alexa Requests See the responses on Fire TV when you make an Alexa request.	"Show me the weather." "Show me my To Do List." "Show me songs by [artist]." "Show me restaurants nearby."
Control your TV Alexa can turn on your TV and dive straight into your favorite movies and TV shows with the sound of your voice.	"Turn on TV." "Increase the volume." "Pause."

- Certain Alexa Skills and features may not be available in all countries or languages, and are subject to change at any time.
- Whether Alexa responds or not depends on the volume/tone of your voice and the ambient noise.
- To perform searches and other functions, this device needs to be connected to the internet.

Bluetooth® device

Pairing Bluetooth® devices

This TV supports Bluetooth® communications.

Bluetooth® devices that have been registered (paired) with this TV can connect to (communicate with) this TV.

- When registering (pairing) a Bluetooth® device with this TV, move the device within 50 cm of the TV.
- It is not possible to register (pair) Bluetooth® devices that are not compatible with this TV.
- If a Bluetooth® enabled device that you have registered (paired) with this TV is then registered and used on another device, it may then be made unavailable for use with this TV. Register the device on this TV again if this occurs.
- You can register Bluetooth® audio devices that support A2DP on this TV. Due to the characteristics of wireless technology, there will be some delay between the playback of video and audio.
It is not possible to use more than one audio device that supports A2DP simultaneously.
- For details, refer to [Panasonic eHELP] (Search by Purpose > Functions > Bluetooth devices).

Pairing the remote control



Either Bluetooth® wireless technology or the infrared communication function can be used for the transmissions between the TV and the remote control.

Since voice controls (p. 14) use Bluetooth® wireless technology, the remote control needs to be registered (paired) with the TV.

- When using the remote control for the first time after purchase, when you press any button while pointing the remote control at the remote control signal receiver with batteries inserted, the remote control is automatically registered (paired).
- When registering, face the remote control at the remote control signal receiver on the TV, within about 50 cm.
- Registration may not be completed correctly if the batteries in the remote control are running low.

■ Registering a remote control

Select **[Add New Remote]** with the following procedure and follow the on-screen guidance:

 >  (on the screen) > [Controllers & Bluetooth Devices] > [Voice Remotes with Alexa] > [Add New Remote]

If you have problems in pairing the Bluetooth remote control, you need to reset it and try again.

- 1 Press and hold the buttons shown below simultaneously for about 12 seconds.





- 2 Release the buttons and wait 5 seconds.
- 3 Remove the batteries and insert them back.

<Note>

- If the remote control is registered (paired) with the TV, they communicate via Bluetooth®. You will not need to face the remote control at the TV's remote control signal receiver when Bluetooth® communication is used.

FAQs

Before requesting service or assistance, please follow these simple guides to solve the problem.

- For details, refer to [Panasonic eHELP] (Support / FAQ > FAQs).
- Try restarting the TV.
 -  >  (on the screen) > [Device & Software] > [Restart]
 - Press and hold the Power button on the TV for 15 seconds or more.

The TV does not switch on

- Check the power cord is plugged into the TV and the wall outlet.

The remote control does not work or is intermittent

- Has the remote control been paired with the TV via Bluetooth®? ➔ (p. 15)
- Are the batteries installed correctly?
- The batteries may be running low. Replace them with new ones.
- Operation of the remote control is not possible due to system startup when the LED is blinking orange. You can use the remote control after the LED turns constant red.
- Point the remote control directly at the TV's remote control signal receiver (within about 7 m and a 30 degree angle of the signal receiver).*
- Situate the TV away from sunshine or other sources of bright light so they do not shine on the TV's remote control signal receiver.*



* When infrared communication is used ➔ (p. 13)

No image is displayed



- Check the TV is turned on.
- Check the power cord is plugged into the TV and the wall outlet.
- Check the correct input mode is selected.
- Is [Luminance Level] or [Contrast] set to the minimum?
 - ➔  > [Picture] > [Brightness]
- Check all required cables and connections are firmly in place.

An unusual image is displayed

- This TV has a built-in Self Test. Makes a diagnosis of picture or sound problems.

➔  >  (on the screen) > [Device & Software] > [TV Self Test]

- Turn off the TV by unplugging the power cord, then turn on by inserting the power cord into the wall outlet.
- If the problem persists, initialize all settings.

➔  >  (on the screen) > [Device & Software] > [Reset to Factory Defaults]

The image or sound from external equipment are unusual when the equipment is connected via HDMI

- Set [HDMI Auto Setting] to [Mode1]. ➔ (p. 11)
-

No sound is produced from the connected HDMI equipment

- Set the audio output format of the connected HDMI equipment to PCM.
-

Voice control function does not work

- Has the remote control been paired with the TV via Bluetooth®? ➔ (p. 15)
 - Check the network connections and settings.
-

Parts of the TV become hot

- Parts of the TV may become hot. These temperature rises do not pose any problems in terms of performance or quality.
-

When pushed with a finger, the display panel moves slightly and makes a noise

- There is a little gap around the panel to prevent damage to the panel. This is not a malfunction.
-

Why is the screen blank and the power LED blinking?

- The TV has gone into shutdown mode to protect itself. Try unplugging it for a few minutes and connecting it again. If there was a temporary power surge on the AC line it may now be OK. If the blinking returns, visit <https://help.na.panasonic.com/>
-

About the inquiry

- Please contact your local Panasonic dealer for assistance.

If you make an inquiry from a place where this TV is not present, we cannot answer about contents that require visual confirmation for connection, phenomenon, etc. of this TV itself.

Maintenance

First, remove the power cord from the wall outlet.

Display panel, Cabinet, Pedestal

Regular care:

Gently wipe the surface of the display panel, cabinet, or pedestal by using a soft cloth to remove dirt or fingerprints.

For stubborn dirt:

- (1) First clean the dust from the surface.
- (2) Dampen a soft cloth with clean water or diluted neutral detergent (1 part detergent to 100 parts water).
- (3) Wring out the cloth firmly. (Please note, do not let liquid enter the TV inside as it may lead to product failure.)
- (4) Carefully wipe moisten and wipe away the stubborn dirt.
- (5) Finally, wipe away all the moisture.

<Caution>

- Do not use a hard cloth or rub the surface too hard, otherwise this may cause scratches on the surface.
- Take care not to subject the surfaces to insect repellent, solvent, thinner or other volatile substances. This may degrade surface quality or cause peeling of the paint.
- The surface of the display panel is specially treated and may be easily damaged. Take care not to tap or scratch the surface with your fingernail or other hard objects.
- Do not allow the cabinet and pedestal to make contact with a rubber or PVC substance for a long time. This may degrade surface quality.

Power cord

Wipe the power cord with a dry cloth at regular intervals. Moisture and dust may cause fire or electrical shock.

Specifications

■ TV

Model No.

55-inch model : TV-55W95AP

65-inch model : TV-65W95AP, TV-65W95APK

75-inch model : TV-75W95AP

Display Panel

Panel System

LED backlight Liquid Crystal Display

Refresh Rate

144 Hz

Screen size

55-inch model

55" class (54.6 inches measured diagonally)

65-inch model

65" class (64.5 inches measured diagonally)

75-inch model

75" class (74.5 inches measured diagonally)

W × H × Diagonal

55-inch model

1,210 mm × 680 mm × 1,388 mm (47.6" × 26.7" × 54.6")

65-inch model

1,428 mm × 804 mm × 1,639 mm (56.2" × 31.6" × 64.5")

75-inch model

1,650 mm × 928 mm × 1,893 mm (64.9" × 36.5" × 74.5")

Number of pixels

3,840 × 2,160

Sound

Speaker output

50 W (15 W × 2 + 20 W × 1)

Headphones / Subwoofer

3.5 mm stereo mini jack × 1

Channel Capability (Digital)

VHF / UHF: 2 - 69, CATV: 1 - 135

Operating conditions

Temperature

0 °C - 35 °C (32 °F - 95 °F)

Humidity

20 % - 80 % RH (non-condensing)

Connection terminals

HDMI 1 / 2 / 3 / 4 input

TYPE A Connectors

HDMI 1:

4K144Hz, VRR (Variable Refresh Rate),
AMD FreeSync™ Premium, Content Type,
Deep Color, x.v.Color™

HDMI 2:

4K144Hz, VRR (Variable Refresh Rate),
AMD FreeSync™ Premium, Content Type,
eARC (Enhanced Audio Return Channel) /
ARC (Audio Return Channel), Deep Color, x.v.Color™

HDMI 3 / 4:

4K, Content Type, Deep Color, x.v.Color™

- This TV supports "HDAVI Control 5" function.

ETHERNET

10BASE-T / 100BASE-TX

- Use Shielded Twist Pair (STP) LAN cable.

USB 1 / 2

USB 1: DC = 5 V, Max. 900 mA [SuperSpeed USB
(USB 3.0)]

USB 2: DC = 5 V, Max. 500 mA [Hi-Speed USB
(USB 2.0)]

DIGITAL AUDIO OUT

PCM / Dolby Audio, Fibre optic

IR blaster

3.5 mm mini jack × 1

Built-in wireless LAN

Standard compliance and Frequency band

IEEE802.11ax: 6 GHz band

IEEE802.11a/n/ac/ax: 5 GHz band

IEEE802.11b/g/n/ax: 2.4 GHz band

Security

WPA3-SAE (AES)

WPA2-PSK (TKIP/AES)

WPA-PSK (TKIP/AES)

WEP (64 bit/128 bit)

Bluetooth® wireless technology*

Standard Compliance and Frequency band

Bluetooth® 5.3: 2.4 GHz band

- * Not all the Bluetooth® compatible devices are available with this TV. Up to 5 devices can be used simultaneously.

<Note>

- Design and Specifications are subject to change without notice. Mass and Dimensions shown are approximate.
- For the information about the power source and power consumption, refer to the nameplate on the rear enclosure.
- For information about the open source software, refer to [Panasonic eHELP] (Search by Purpose > Read first > Before use > Licence).

Limited Warranty

Panasonic Television Limited Warranty

Limited Warranty Coverage

If your product does not work properly because of a defect in materials or workmanship, Panasonic Consumer Electronics Company, Division of Panasonic Corporation of North America (referred to as "the warrantor") will, for the length of the period indicated on the chart below, which starts with the date of original purchase ("Limited Warranty period"), at its option either (a) repair your product with new or refurbished parts, (b) replace it with a new or a refurbished equivalent value product, or (c) refund your purchase price. The decision to repair, replace, or refund will be made by the warrantor.

TV CATEGORIES	PARTS	LABOR	SERVICE
All screen sizes	1 (ONE) YEAR	1 (ONE) YEAR	Please visit: https://help.na.panasonic.com/

During the "Labor" Limited Warranty period there will be no charge for labor. During the "Parts" Limited Warranty period, there will be no charge for parts.

You must visit <https://help.na.panasonic.com/> to arrange for service during the Limited Warranty period. If non-rechargeable batteries are included, they are not warranted. This Limited Warranty only applies to products purchased and serviced in the United States. This Limited Warranty is extended only to the original purchaser of a new product which was not sold "as is". A purchase receipt or other proof of the original purchase date is required for Limited Warranty service.

To Obtain Service

To submit a repair request and for quick repair status visit our Web Site at <https://help.na.panasonic.com/>.

Service or replacement, where applicable, requires clear, complete and easy access to the product by the authorized servicer and does not include removal or re-installation of an installed product. It is possible that certain on-site repairs will not be completed on-site, but will require that the product or parts of the product, at the servicer's discretion be removed for shop diagnosis and/or repair and then returned.

When shipping the unit, carefully pack, include all accessories, and send it prepaid, adequately insured and preferably in the original carton. When shipping Lithium Ion batteries please visit our Web Site at <https://help.na.panasonic.com/> as Panasonic is committed to providing the most up to date information. Include a letter detailing the complaint, a return address and provide a daytime phone number where you can be reached. A valid registered receipt is required under the Limited Warranty.

Limited Warranty Limits and Exclusions

This Limited Warranty ONLY COVERS failures due to defects in materials or workmanship, and DOES NOT COVER normal wear and tear or cosmetic damage, nor does it cover markings or retained images on the glass panel resulting from viewing fixed images (including, among other things, non-expanded standard 4:3 pictures on wide screen TVs, or on-screen data in a stationary and fixed location such as network logos, video games and banners). The Limited Warranty ALSO DOES NOT COVER damages which occurred in shipment, or failures which are caused by products not supplied by the warrantor, or failures which result from accidents, misuse, abuse, neglect, bug infestation, mishandling, misapplication, alteration, faulty installation, set-up adjustments, maladjustment of consumer controls, improper maintenance, power line surge, lightning damage, modification, or rental use of the product, service by anyone other than a Factory Service Center or other Authorized Servicer, or damage that is attributable to acts of God.

THERE ARE NO EXPRESS WARRANTIES EXCEPT AS LISTED UNDER "LIMITED WARRANTY COVERAGE". THE WARRANTOR IS NOT LIABLE FOR INCIDENTAL OR CONSEQUENTIAL DAMAGES RESULTING FROM THE USE OF THIS PRODUCT, OR ARISING OUT OF ANY BREACH OF THIS LIMITED WARRANTY. (As examples, this excludes damages for lost time, cost of having someone remove or re-install an installed unit if applicable, or travel to and from the servicer. The items listed are not exclusive, but are for illustration only.) **ALL EXPRESS WARRANTIES ARE LIMITED TO THE PERIOD OF THE LIMITED WARRANTY. ALL EXPRESS WARRANTIES SPECIFIED ABOVE ARE IN LIEU OF AND THE WARRANTOR HEREBY DISCLAIMS ALL OTHER WARRANTIES, EXPRESS, IMPLIED OR STATUTORY, INCLUDING BUT NOT LIMITED TO, THE IMPLIED WARRANTIES OF MERCHANTABILITY AND FITNESS FOR A PARTICULAR PURPOSE.**

Some states do not allow the exclusion or limitation of incidental or consequential damages, or limitations on how long an implied Limited Warranty lasts, so the exclusions may not apply to you.

This Limited Warranty gives you specific legal rights and you may also have others rights which vary from state to state. If a problem with this product develops during or after the Limited Warranty period, you may contact your dealer or Service Center. If the problem is not handled to your satisfaction, then write to:

Panasonic Corporation of North America
Consumer Affairs Department
Two Riverfront Plaza
Newark, NJ 07102-5490

PARTS AND SERVICE (INCLUDING COST OF AN ON-SITE SERVICE CALL, WHERE APPLICABLE) WHICH ARE NOT COVERED BY THIS LIMITED WARRANTY ARE YOUR RESPONSIBILITY.

Product registration is not mandatory. Failure to complete the form does not affect the consumer's warranty rights.





To dispose of your product, please recycle in accordance with local environmental regulations. For further recycling please visit

<https://shop.panasonic.com/pages/recycling-program>

Customer's Record

The model number and serial number are located on the side of the unit or the model name plate on the rear of the unit. You should note this serial number in the space provided below and retain this book, plus your purchase receipt, as a permanent record of your purchase to aid in identification in the event of theft or loss, and for Warranty Service purposes.

Model Number

Serial Number

Panasonic Consumer Electronics Company,
Division of Panasonic Corporation of North America

Two Riverfront Plaza
Newark, NJ 07102-5490

English

Manual de instrucciones Televisor LED

Español

Número de modelo

TV-55W95AP

TV-65W95AP TV-65W95APK

TV-75W95AP

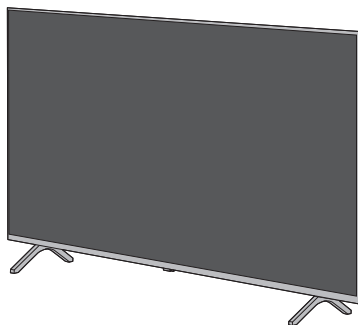

(imagen: TV-65W95AP)



Televisor 4K Ultra HD de 55"/65"/75"*

(54,6/64,5/74,5 pulgadas medidas en diagonal)



* Resolución real: 3.840 × 2.160p

Consulte las siguientes descripciones más detalladas:

- Para ajustes de visualización de emisiones y para los ajustes de guías de programas, calidad de imagen, calidad de sonido, etc:

 >  (en la pantalla) > [Dispositivo y software] > [Panasonic eAYUDA]

- Para Amazon, Fire TV y artículos relacionados con Alexa:

 >  (en la pantalla) > [Ayuda] (se requiere conexión a Internet)

Tenga en cuenta que lo anterior puede cambiar sin previo aviso. (a partir de marzo de 2024)

Para obtener ayuda (EE. UU.), visite:

<https://help.na.panasonic.com/>

Muchas gracias por adquirir este producto Panasonic.

Antes de utilizar este producto, lea cuidadosamente el manual de instrucciones y consérvelo para futuras consultas.

Lea atentamente las "Medidas de seguridad" de este manual antes de usar el producto.

Las imágenes del manual tienen solamente fines ilustrativos.

Índice

Asegúrese de leer esta información

Aviso importante	3
Medidas de seguridad	4
Instalar el soporte para colgar de la pared	10
Conexiones	10
Configuración inicial	12
Identificación de los controles	13
Preguntas frecuentes	15
Mantenimiento	16
Especificaciones	17

- Consulte la hoja separada para obtener información sobre cómo instalar el televisor.
- Las ilustraciones pueden variar según el modelo y el país.
- Este televisor es un producto de Panasonic, que no está afiliada con Amazon.com, Inc. ni con ninguna filial de Amazon.
- Puede que para acceder a determinados servicios en línea tenga que iniciar sesión en una cuenta de Amazon.
- Determinados servicios están sujetos a cambios o cancelación en cualquier momento, puede que no estén disponibles en todos los países, zonas e idiomas, o en 4K, HDR, UHD, HLG, DOLBY VISION o DOLBY ATMOS, y podrían requerir otras suscripciones.
- El sistema operativo de Fire TV se actualiza continuamente, por lo que las imágenes, las instrucciones de navegación, los títulos y la ubicación de las opciones de menú que se muestran en este manual podrían ser diferentes de lo que se ve en la pantalla.
- Este documento se ha creado a partir de información actualizada a marzo de 2024.

Los términos HDMI, HDMI High-Definition Multimedia Interface (Interfaz multimedia de alta definición), HDMI Trade Dress (diseño e imagen comercial HDMI) y los logotipos HDMI son marcas comerciales o marcas registradas de HDMI Licensing Administrator, Inc.

Dolby, Dolby Vision, Dolby Vision IQ, Dolby Atmos, Dolby Audio y el símbolo de la doble D son marcas comerciales de Dolby Laboratories Licensing Corporation.

Fabricado con la licencia de Dolby Laboratories.

Trabajos confidenciales no publicados. Copyright © 1992-2022 Dolby Laboratories. Todos los derechos reservados.

Wi-Fi® es una marca registrada de Wi-Fi Alliance®.

WPA3™, WPA2™, WPA™ son marcas comerciales de Wi-Fi Alliance®.

Las marcas y logotipos de la palabra Bluetooth® son marcas comerciales registradas propiedad de Bluetooth SIG, Inc. y todo uso de dichas marcas por parte de Panasonic Holdings Corporation se realiza bajo licencia.

x.v.Color™ es una marca comercial.

Amazon, Prime Video, Fire y todos los logotipos relacionados son marcas comerciales de Amazon.com, Inc. o sus empresas afiliadas.

© Disney

Este producto cumple con las especificaciones técnicas de la UHD Alliance: Modo de referencia específico de la UHDA, versión 1.0. El logotipo FILMMAKER MODE™ es una marca comercial de la UHD Alliance, Inc. en los Estados Unidos y otros países.

© 2022 Advanced Micro Devices, Inc, Todos los derechos reservados. AMD, el logo AMD Arrow, FreeSync y sus combinaciones son marcas comerciales de Advanced Micro Devices, Inc.

Aviso importante

Las aplicaciones con conexión a Internet y la función de control de voz son proporcionadas por sus correspondientes proveedores de servicios, y pueden sufrir modificaciones, interrupciones o cancelaciones en cualquier momento.

Panasonic no asume responsabilidad alguna ni garantiza la disponibilidad o la continuidad de los servicios.

Este equipo está diseñado para funcionar en Norteamérica y otros países en los que el sistema de radiodifusión y la corriente doméstica de CA son exactamente los mismos que en Norteamérica.

Panasonic no garantiza el funcionamiento ni el rendimiento de dispositivos periféricos de otros fabricantes, y rechazamos cualquier responsabilidad o daños de funcionamiento y rendimiento por el uso de otros dispositivos periféricos que no sean los del fabricante.

Daños

- Excepto en los casos en los que los reglamentos locales reconocen la responsabilidad, Panasonic no acepta ninguna responsabilidad por el mal funcionamiento causado por el uso incorrecto o el uso del producto, y otros problemas o daños causados por el uso de este producto.
 - Panasonic no acepta ninguna responsabilidad por la pérdida, etc., de datos causada por desastres.
 - Los dispositivos externos preparados por separado por el cliente no están cubiertos por la garantía. El cuidado de los datos almacenados en dichos dispositivos es responsabilidad del cliente. Panasonic no acepta ninguna responsabilidad por el uso indebido de estos datos.
-

Manipulación de la información del cliente

La empresa de emisión de contenidos o el proveedor de la aplicación podrá registrar en este televisor información personal del cliente. Antes de reparar o transferir este televisor, o de deshacerse de él, borre toda la información registrada en él realizando el siguiente procedimiento.

➔ [Restablecer valores de fábrica] (pág. 16)

El proveedor puede recopilar información del cliente mediante la aplicación proporcionada por terceros en este televisor o el sitio web. Confirme los términos y condiciones, etc. del proveedor con antelación.

- Panasonic no será responsable de la recopilación o el uso de información del cliente mediante una aplicación proporcionada por un tercero en este televisor o sitio web.
 - Al introducir su número de tarjeta, nombre y otros datos, preste especial atención a que el proveedor sea de confianza.
 - La información proporcionada podría quedar almacenada en un servidor o en otros medios del proveedor. Antes de reparar o transferir este televisor, o de deshacerse de él, borre la información según los términos y condiciones, etc. del proveedor.
-

La grabación y la reproducción de contenidos en este o en cualquier otro dispositivo pueden requerir permiso del propietario de los derechos de autor u otro tipo de autorización. Panasonic no está autorizada ni puede garantizar dicho permiso y rechaza expresamente cualquier derecho, capacidad o intención de obtenerlo en nombre de usted. Usted es el responsable de asegurarse de que este o cualquier otro dispositivo se utilicen de acuerdo con la legislación nacional sobre los derechos de autor. Para obtener más información sobre las leyes y los reglamentos pertinentes, consulte la legislación nacional de su país o contacte al propietario de los derechos de autor del contenido que desea grabar o reproducir.

Este producto cuenta con licencia del portafolio de patentes AVC para el uso personal por parte del cliente u otros usos no remunerados para (i) codificar vídeo cumpliendo con la norma AVC ("AVC Video") o (ii) decodificar AVC Video previamente codificado por un consumidor que desempeña una actividad personal, o bien obtenido de un proveedor de vídeo con licencia para proveer AVC Video. No se otorga licencia ni se da a entender que ésta se otorga para ningún otro uso.

Se puede obtener información adicional de MPEG LA, L.L.C.

Consulte <http://www.mpegla.com>

Panasonic y sus afiliados no hacen representaciones ni ofrecen garantías de ningún tipo con respecto a los dispositivos USB y el rendimiento de la comunicación entre los dispositivos USB y el puerto USB de los productos Panasonic, y renuncia expresamente a todas y cada una de las garantías, ya sean expresas o implícitas, incluidas, entre otras, cualquier garantía implícita de idoneidad para un fin particular, cualquier pérdida de datos y cualquier garantía implícita por convenios o rendimiento de la comunicación de datos entre los dispositivos USB y el puerto USB de los productos de Panasonic.

Transporte solamente en posición vertical.



Esta marca indica que el producto funciona con tensión CA.



Esta marca indica que el producto funciona con tensión CC.



Esta marca indica un dispositivo eléctrico de Clase II o con aislamiento doble que hace que el producto no necesite una conexión de seguridad con la toma de tierra eléctrica (masa).

Medidas de seguridad

	PRECAUCIÓN RIESGO DE DESCARGA ELÉCTRICA NO ABRIR	
ADVERTENCIA: Para reducir el riesgo de descarga eléctrica, no retire la tapa ni la parte posterior. En el interior no hay piezas que el usuario pueda reparar. Encargue las reparaciones a personal cualificado.		



El relámpago con punta de flecha dentro de un triángulo indica al usuario que las piezas del interior del producto suponen un riesgo de descarga eléctrica para las personas.



El signo de exclamación dentro de un triángulo indica al usuario que en la documentación que acompaña al aparato hay importantes instrucciones de uso y mantenimiento.

Nota para el instalador del sistema de televisión por cable

Este recordatorio se proporciona para dirigir la atención del instalador del sistema de televisión por cable al Artículo 820-40 de la NEC, en el que se proporcionan directrices para una correcta puesta a tierra y, en particular, se especifica que la puesta a tierra del cable se conectará al sistema de puesta a tierra del edificio, lo más cerca posible del punto de entrada del cable.

Ventilación segura

Las ranuras y aberturas de la carcasa y de la parte posterior o inferior son de ventilación para garantizar un funcionamiento fiable del televisor y protegerlo del sobrecalentamiento. Estas aberturas no deben bloquearse ni taparse. Debe haber al menos 10 cm (4 pulgadas) de espacio alrededor del televisor. Las aberturas nunca deben bloquearse colocando el televisor sobre una cama, un sofá, una alfombra o cualquier otra superficie similar. Este televisor no debe colocarse en una instalación empotrada, como una librería, a menos que se proporcione la ventilación adecuada.

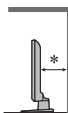
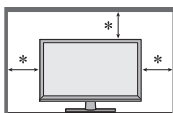

* 10 cm (4")

Instrucciones importantes de seguridad (televisor)

- 1) Lea estas instrucciones.
- 2) Guarde estas instrucciones.
- 3) Preste atención a todas las advertencias.
- 4) Siga todas las instrucciones.
- 5) No utilice este aparato cerca del agua.
- 6) Limpie el aparato únicamente con un paño seco.
- 7) No bloquee ninguna de las aberturas de ventilación. Instale el aparato siguiendo las instrucciones del fabricante.
- 8) No lo instale cerca de fuentes de calor como radiadores, rejillas de calefacción, estufas u otros aparatos (incluidos amplificadores) que produzcan calor.
- 9) No elimine el dispositivo de seguridad del enchufe con toma a tierra o polarizado. Un enchufe polarizado tiene dos clavijas, una más ancha que la otra. Un enchufe con toma de tierra tiene dos clavijas y una tercera con toma de tierra. La clavija ancha o la tercera clavija se proporcionan para su seguridad. Si el enchufe suministrado no encaja en su toma de corriente, consulte a un electricista para que sustituya la toma obsoleta.
- 10) Proteja el cable de alimentación para que no sea pisado ni pellizcado, especialmente en los enchufes, las tomas de corriente y el punto de salida del aparato.
- 11) Utilice únicamente acoplamiento/accesorios especificados por el fabricante.
- 12) Utilice el aparato únicamente con el carro, soporte, trípode, sujeción o mesa especificados por el fabricante o vendidos con el aparato. Cuando utilice un carro, tenga cuidado al mover el conjunto carro /aparato para evitar lesiones por vuelco.
- 13) Desenchufe este aparato durante las tormentas eléctricas o si no lo va a utilizar durante largos periodos de tiempo.
- 14) Encargue todas las operaciones de reparación a personal cualificado. Si el aparato sufre cualquier daño, será necesario repararlo, esto incluye daños en el cable de alimentación o en el enchufe, si se ha derramado líquido o han caído objetos sobre el aparato, si ha estado expuesto a la lluvia o a la humedad, si no funciona con normalidad o si se ha caído.
- 15) Utilícelo únicamente con el tipo de fuente de alimentación indicado en la etiqueta de marcado. Si no está seguro del tipo de corriente que llega a su casa, consulte a su distribuidor de televisión o a su compañía eléctrica.
- 16) Siga todas las advertencias e instrucciones marcadas en el televisor.
- 17) Nunca introduzca objetos de ningún tipo en este televisor a través de las ranuras de la carcasa, ya que podrían tocar puntos de tensión peligrosos o cortocircuitar piezas que podrían provocar un incendio o una descarga eléctrica. Nunca derrame líquidos de ningún tipo sobre el televisor.



- 18) Si conecta una antena exterior al equipo de televisión, asegúrese de que el sistema de antena esté conectado a tierra para proporcionar cierta protección frente a las subidas de tensión y las cargas estáticas acumuladas. En EE. UU., la sección 810-21 del Código Eléctrico Nacional establece directrices sobre la adecuada puesta a tierra del mástil y la estructura de soporte, la puesta a tierra del cable de entrada a una unidad de descarga de antena, el tamaño de los conductores de puesta a tierra, la ubicación de la unidad de descarga de antena, la conexión a electrodos de puesta a tierra y los requisitos para el electrodo de puesta a tierra.

EJEMPLO DE PUESTA A TIERRA DE ANTENA SEGÚN EL CÓDIGO ELÉCTRICO NACIONAL (NEC)

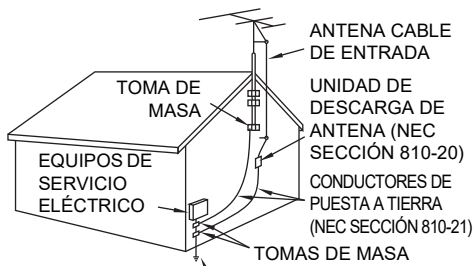

SISTEMA DE ELECTRODOS DE PUESTA A TIERRA DEL SERVICIO ELÉCTRICO (NEC ART 250, PARTE H)

- 19) Al instalar un sistema de antena exterior es importante no hacerlo cerca de líneas eléctricas aéreas, otros circuitos de luz eléctrica, circuitos de potencia, ni donde pueda caer sobre tales líneas o circuitos. Cuando instale un sistema de antena exterior, extreme las precauciones para no tocar dichas líneas o circuitos eléctricos, ya que el contacto podría ser mortal.
- 20) Desenchufe el televisor de la toma de corriente y póngase en contacto con un técnico cualificado en caso de producirse las siguientes condiciones:
- Cuando el cable de alimentación o el enchufe estén dañados o deshilachados.
 - Si se ha derramado líquido en el televisor.
 - Si el televisor ha estado expuesto a la lluvia o al agua.
 - Si el televisor no funciona con normalidad siguiendo el manual de instrucciones.

Ajuste solo aquellos controles que estén contemplados en el manual de instrucciones, ya que ajustar incorrectamente otros controles podría provocar daños y, normalmente, para restablecer el funcionamiento normal del televisor, se requerirá un trabajo exhaustivo por parte de un técnico cualificado.
 - Si el televisor se ha caído o la carcasa se ha dañado.
 - Cuando el televisor muestre un cambio de rendimiento evidente indique que necesita reparación.

- 21) En caso de requerirse sustitución de piezas, asegúrese de que el técnico utilice piezas de repuesto especificadas por el fabricante con las mismas características que las piezas originales. Las sustituciones no autorizadas pueden provocar incendios, descargas eléctricas u otros peligros.

22) ADVERTENCIA:

PARA REDUCIR EL RIESGO DE INCENDIO O DESCARGA ELÉCTRICA, NO EXPONGA ESTE APARATO A LA LLUVIA, LA HUMEDAD, GOTEOS O SALPICADURAS.

NO COLOQUE RECIPIENTES CON LÍQUIDOS (FLOREROS, TAZAS, COSMÉTICOS, ETC.) POR ENCIMA DEL APARATO (INCLUSO EN ESTANTERÍAS SUPERIORES, ETC.).

Advertencia

Un televisor puede caerse, causando lesiones personales graves o la muerte. Muchas lesiones, especialmente en los niños, pueden evitarse, simplemente tomando precauciones como, por ejemplo:

- Utilice SIEMPRE muebles, soportes o métodos de montaje recomendados por el fabricante del televisor.
- Utilice SIEMPRE únicamente muebles que puedan sostener el televisor con seguridad.
- Asegúrese SIEMPRE de que el televisor no sobresalga del borde del mueble de soporte.
- Informe SIEMPRE a los niños sobre los peligros de subirse al mueble para alcanzar el televisor o sus controles.
- Disponga SIEMPRE los cables conectados al televisor de modo que no se puedan pisar, tirar o agarrar.
- NUNCA coloque el televisor en un lugar inestable.
- NUNCA coloque el televisor en un mueble alto (por ejemplo, armarios o estanterías) sin sujetar tanto el mueble como el aparato con un soporte adecuado.
- NUNCA coloque el televisor sobre un paño u otros materiales que puedan ubicarse entre el televisor y el mueble que lo sostenga.
- NUNCA coloque elementos que puedan incitar a los niños a subirse al televisor o al mueble que lo sostenga, como juguetes o controles remotos.

Si conserva y reubica su televisor actual, debe aplicar las mismas consideraciones anteriores.

23) ADVERTENCIA:

LAS PIEZAS PEQUEÑAS INCLUIDAS PUEDEN PRESENTAR PELIGRO DE ASFIXIA EN CASO DE INGESTIÓN ACCIDENTAL. MANTENGA LAS PIEZAS PEQUEÑAS FUERA DEL ALCANCE DE LOS NIÑOS.

DESECHE LAS PIEZAS PEQUEÑAS Y OTROS OBJETOS INNECESARIOS, INCLUIDOS LOS MATERIALES DE EMBALAJE Y LAS BOLSAS DE PLÁSTICO, PARA EVITAR QUE LOS NIÑOS PEQUEÑOS JUEGUEN CON ELLOS Y SE PRODUZCA RIESGO DE ASFIXIA.

24) ADVERTENCIA:

Para evitar un incendio, no deje velas u otras fuentes del fuego abierto cerca del televisor.



25) ADVERTENCIA:

No use este televisor en instituciones médicas o lugares con dispositivos médicos.

Las ondas de radio de este televisor pueden interferir con los equipos médicos y provocar accidentes por mal funcionamiento.

26) ADVERTENCIA:

No utilice este televisor cerca de dispositivos de control automático, tales como puertas automáticas o alarmas de incendios.

Las ondas de radio de este televisor pueden interferir con los dispositivos de control automático y provocar accidentes por mal funcionamiento.

27) ADVERTENCIA:

Las ondas de radio de este televisor pueden afectar a determinados productos sanitarios, incluidos los marcapasos.

Mantenga una distancia mínima de aproximadamente 50 cm (20 pulgadas) para minimizar o evitar interferencias.

Consulte a un médico antes de usar el aparato.

28) PRECAUCIÓN:

El interruptor de encendido de esta unidad no desconecta completamente la alimentación de la toma de CA. Puesto que el cable de alimentación es el dispositivo principal de desconexión de la unidad, para apagar toda la energía deberá desconectarlo de la toma de corriente de CA.

Así que asegúrese de que la unidad se haya instalado de forma que, en caso de accidente, el cable de alimentación pueda desenchufarse fácilmente de la toma de CA. Para evitar el riesgo de incendio, el cable de alimentación también debe desenchufarse de la toma de CA cuando el aparato no se vaya a utilizar durante un largo periodo de tiempo (por ejemplo, durante las vacaciones).

29) PRECAUCIÓN:

PARA EVITAR DESCARGAS ELÉCTRICAS, NO UTILICE ESTE ENCHUFE CON UN RECEPTÁCULO U OTRA TOMA DE CORRIENTE A MENOS QUE LAS CLAVIJAS PUEDAN INSERTARSE POR COMPLETO PARA EVITAR QUE QUEDEN EXPUESTAS.

30) PRECAUCIÓN:

EL USO CON OTRA SUJECIÓN PUEDE PROVOCAR INESTABILIDAD Y CAUSAR LESIONES.

31) PRECAUCIÓN:

PELIGRO DE EXPLOSIÓN SI LA PILA SE SUSTITUYE INCORRECTAMENTE. SUSTITÚYALA SOLO POR OTRA DEL MISMO TIPO O EQUIVALENTE.

32) PRECAUCIÓN:

No instalar en una zona expuesta a insectos (plagas). Estos podrían entrar en el televisor y quedar atrapados, lo que podría provocar daños internos o llegar a verse a través de la pantalla.

33) PRECAUCIÓN:

No instalar en una zona expuesta al polvo o al humo. El polvo o el humo pueden entrar por las rejillas de ventilación del televisor y quedar atrapados en el interior, lo que podría provocar un sobrecalentamiento que causara un mal funcionamiento o el deterioro de la calidad de la imagen.

■ Pilas para el mando a distancia

<Advertencia>

- Mantenga las pilas fuera del alcance de los niños para evitar que se las traguen. En caso de que se las traguen accidentalmente, podrían producirse efectos físicos adversos. Si sospecha que un niño se ha tragado una pila, busque atención médica de inmediato.

<Precaución>

- Riesgo de incendio o explosión si se sustituye la pila por otra de tipo incorrecto.
- Una instalación incorrecta podría provocar fugas, corrosión y explosión de las pilas.
- Sustitúyala sólo por otra del mismo tipo o equivalente.
- No mezcle pilas viejas y nuevas.
- No mezcle tipos diferentes de pilas (como pilas alcalinas y de manganeso).
- No utilice baterías recargables (Ni-Cd, etc).
- No queme ni rompa las pilas.
- No exponga las pilas a calor excesivo como, la luz solar, fuego o fuentes similares.
- Deseche o recicle las pilas siguiendo la normativa local.
- Retire las pilas de la unidad cuando no la utilice durante un tiempo prolongado para evitar fugas en las mismas, corrosión o explosiones.

DECLARACIÓN DE LA FCC

Este equipo ha sido probado y cumple los límites establecidos para los dispositivos digitales de Clase B, de conformidad con el apartado 15 de las normas de la FCC. Estos límites se han diseñado para proporcionar una protección razonable contra interferencias perjudiciales en una instalación residencial. Este equipo genera, utiliza y puede irradiar energía de radiofrecuencia y, si no se instala y utiliza de acuerdo con las instrucciones, podría causar interferencias perjudiciales en las comunicaciones por radio. Sin embargo, no existe ninguna garantía de que no se vayan a producir interferencias en una instalación concreta. Si este equipo causa interferencias perjudiciales en la recepción de radio o televisión, lo que puede comprobarse apagando y encendiendo el equipo, se recomienda al usuario que intente corregir las interferencias de una de estas formas:

- Reoriente o reubique la antena receptora.
- Aumente la separación entre el equipo y el receptor.
- Conecte el equipo a una toma de corriente de un circuito diferente al que está conectado el receptor.
- Consulte al Panasonic Service Center o a un técnico de radio/televisión experimentado para obtener ayuda.

Precaución FCC:

para garantizar el cumplimiento de la normativa, cuando conecte dispositivos periféricos utilice únicamente cables de interfaz apantallados.

De acuerdo con la 47CFR, parte 15.21 de las normas de la FCC, cualquier cambio o modificación en este televisor que no haya sido expresamente aprobado por Panasonic Corporation of North America podría causar interferencias perjudiciales y anularía la autoridad del usuario para utilizar este aparato.

Declaración de conformidad del proveedor con la FCC.

Modelo: TV-55W95AP / TV-65W95AP / TV-65W95APK / TV-75W95AP

Responsable:

Panasonic Corporation of North America
Two Riverfront Plaza, Newark, NJ 07102-5490 U.S.A

Contacto de soporte:

<https://help.na.panasonic.com/>

Este dispositivo cumple la parte 15 de las normas de la FCC.

El funcionamiento está sujeto a las dos condiciones siguientes:

(1) Este dispositivo no puede causar interferencias perjudiciales y (2) este dispositivo debe aceptar cualquier interferencia recibida, incluidas las interferencias que puedan provocar un funcionamiento no deseado.

Advertencia de exposición a RF de la FCC:

- Este televisor dispone de un transmisor integrado:
LAN inalámbrica con ID de la FCC: ACJ-TNPA7911
- Este transmisor cumple con los límites de exposición a la radiación de la FCC establecidos para un entorno no controlado para uso móvil con un requisito de separación mínima de 8 pulgadas (20 cm) entre los transmisores y todo el cuerpo de la persona (excluidas las extremidades de manos, muñecas y pies) durante los modos de funcionamiento inalámbricos.
- Este televisor también puede suministrarse con un mando a distancia con ID de la FCC: PUW-2K24-YKF478
- No se deben utilizar otros transmisores inalámbricos de terceros, ya que no han sido evaluados para la exposición a RF con este televisor y es posible que no cumplan con los requisitos de exposición a RF.

<Solo para LAN inalámbrica si es capaz de transmitir en la banda de frecuencias de 5,15 ~ 5,25 GHz y 5,925 ~ 7,125 GHz>

Este producto está restringido al uso en interiores debido a su funcionamiento en la gama de frecuencias de 5,15 a 5,25 GHz y de 5,925 a 7,125 GHz.



ADVERTENCIA

Las pantallas planas no siempre se apoyan en soportes adecuados o se instalan según las recomendaciones del fabricante. Las pantallas planas colocadas de forma inadecuada sobre aparadores, librerías, estanterías, escritorios, altavoces, baúles o carros podrían caerse y provocar lesiones personales o incluso la muerte.

La Consumer Technology Association (CTA), de la que Panasonic es miembro, se ha comprometido a hacer que el entretenimiento en casa sea agradable y seguro. Para evitar lesiones personales o la muerte, asegúrese de seguir estas directrices de seguridad:

SEGURIDAD INFANTIL:

LA COLOCACIÓN ADECUADA DE LA TELEVISIÓN ES IMPORTANTE

LA INDUSTRIA DE LA TECNOLOGÍA DE CONSUMO SE PREOCUPA

Fabricantes, distribuidores y el resto de la industria de la tecnología de consumo se han comprometido a fabricar productos seguros y agradables. Mientras disfruta de su televisor, tenga en cuenta que todos los televisores – nuevos y antiguos deben apoyarse sobre soportes adecuados o instalarse de acuerdo con las recomendaciones del fabricante. Los televisores colocados de forma inadecuada sobre aparadores, librerías, estanterías, escritorios, altavoces, baúles, carros, etc., podrían caerse y provocar lesiones.

SINTONICE LA SEGURIDAD

- **NUNCA** permita que los niños se suban o jueguen sobre el televisor o el mueble sobre el que está colocado.
- **NUNCA** coloque el televisor sobre muebles que puedan utilizarse fácilmente como escalones, como una cajonera.
- **SIEMPRE** siga las recomendaciones del fabricante para la instalación segura de su televisor.
- **SIEMPRE** lea y siga todas las instrucciones para el uso correcto de su televisor.
- **SIEMPRE** instale el televisor donde no pueda ser empujado, tirado o derribado.
- **SIEMPRE** disponga los cables conectados al televisor de modo que no se puedan pisar, tirar o agarrar.

MONTE SU TELEVISOR EN LA PARED O EN EL TECHO

- **SIEMPRE** que tenga dudas sobre su capacidad para montar el televisor de forma segura, consulte a su distribuidor sobre una instalación profesional.
- **SIEMPRE** utilice un soporte que haya sido recomendado por el fabricante del televisor y que cuente con una certificación de seguridad de un laboratorio de pruebas reconocido a nivel nacional (NRTL).
- **SIEMPRE** siga todas las instrucciones suministradas por los fabricantes del televisor y del soporte.
- **SIEMPRE** asegúrese de que la pared o el techo donde vaya a montar el televisor sean apropiados. Algunos soportes no están diseñados para montarse en paredes y techos con montantes de acero o construcción de bloques de hormigón. Si no está seguro, contacte con un instalador profesional.
- Los televisores pueden ser pesados. Para la instalación en la pared o en el techo se requiere un mínimo de dos personas.

TRASLADAR UN TELEVISOR ANTIGUO A UN NUEVO LUGAR DE LA CASA

- **RECUERDE** Debe prestarse especial atención a la colocación de televisores CRT antiguos. Tras comprar un televisor de pantalla plana, muchos compradores de televisores nuevos trasladan sus antiguos televisores CRT a otra habitación.
- **NUNCA** coloque su televisor CRT antiguo sobre una cajonera en la que los niños pudieran tener la tentación de utilizar los cajones para trepar.
- **SIEMPRE** coloque su televisor CRT antiguo sobre un mueble resistente y adecuado a su tamaño y peso.
- **SIEMPRE** asegúrese de que su televisor CRT antiguo no sobresalga del borde del mueble.

CTA.tech/Consumer-Resources

Panasonic recomienda que la instalación mural la realice un instalador cualificado. Consulte la página 10.

La Academia Americana de Pediatría desaconseja que los niños menores de dos años vean los medios de comunicación. Para más detalles, consulte www.aap.org.

Otras instrucciones de seguridad

■ Pedestal

<Advertencia>

- No desarme ni modifique el pedestal.

<Precaución>

- No utilice ningún pedestal que no sea el suministrado con este televisor.
- No utilice el pedestal si está combado o roto. Si esto ocurre, contacte inmediatamente a su concesionario Panasonic más cercano.
- Durante la instalación, asegúrese de que todos los tornillos estén firmemente apretados.
- Asegúrese de que el televisor no sufra ningún impacto durante la instalación del pedestal.
- No permita que los niños se suban al pedestal.
- Instale o retire el televisor del pedestal, por lo menos entre dos personas.
- Instale o retire el televisor conforme al procedimiento especificado.
- Inserte el pedestal con firmeza, de lo contrario podría desprenderse al instalar el televisor.

■ LAN inalámbrica incorporada

<Precaución>

- No utilice la LAN inalámbrica incorporada para conectarse a una red inalámbrica (SSID*) para la cual no posea derechos de uso. Es probable que dichas redes se muestren como resultado de sus búsquedas. Sin embargo, usarlas puede constituir un acceso ilegal.

*SSID es el nombre empleado para identificar una red inalámbrica concreta para una transmisión.

- No exponga la LAN inalámbrica incorporada a altas temperaturas, a la luz solar directa ni a la humedad.
- Los datos transmitidos y recibidos a través de ondas de radio son susceptibles de ser interceptados y monitorizados.
- La LAN inalámbrica incorporada utiliza las bandas de frecuencia de 2,4 GHz, 5 GHz y 6 GHz. A fin de evitar problemas de funcionamiento o una respuesta lenta ocasionados por la interferencia de ondas de radio al utilizar la LAN inalámbrica incorporada, mantenga el televisor alejado de otros dispositivos que utilicen señales de 2,4 GHz, 5 GHz y 6 GHz como otras LAN inalámbricas, hornos microondas y teléfonos móviles.
- Cuando se produzcan problemas por electricidad estática, etc., el televisor podría dejar de funcionar como medida de autoprotección. En este caso, apague el televisor desenchufando el cable de alimentación y, a continuación, enciéndalo introduciendo el cable de alimentación en la toma de corriente.

■ Tecnología inalámbrica Bluetooth®

<Precaución>

- El televisor y el mando a distancia utilizan la banda ISM de radiofrecuencia de 2,4 GHz (Bluetooth®). A fin de evitar problemas de funcionamiento o una respuesta lenta ocasionados por la interferencia de ondas de radio, mantenga el televisor y el mando a distancia alejados de otros dispositivos LAN inalámbricos, otros dispositivos Bluetooth®, microondas, teléfonos móviles y dispositivos que utilicen señales de 2,4 GHz.

■ Desplazamiento del televisor

<Precaución>

Antes de mover el televisor, desconecte todos los cables.

- Hacen falta por los menos dos personas para mover el televisor y evitar las heridas que puede provocar el vuelco o la caída del televisor.
- No aplique fuerza intensa al woofer de la trasera de este televisor.

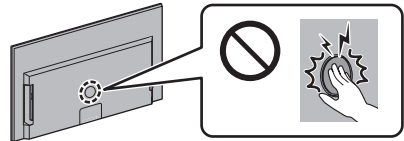

- En la parte inferior del televisor hay piezas como interruptores, por lo que tenga cuidado de no golpearlas con el suelo, etc.

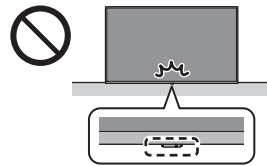

- Extraiga el pedestal y el televisor del embalaje, y coloque el televisor en una mesa de trabajo, con el panel de la pantalla mirando hacia abajo sobre un paño limpio y suave (una manta, etc.).
 - Utilice una mesa firme y plana que sea más grande que el televisor.
- Asegúrese de no rayar o romper el televisor.

Instalar el soporte para colgar de la pared

Póngase en contacto con un instalador profesional para adquirir el soporte de pared recomendado aprobado por UL.

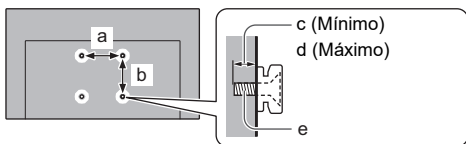

	a	b	c	d	e
	mm (pulgadas)				× 4
(modelo de 55 pulgadas)	400 (15,7")	300 (11,8")	12 (0,47")	33 (1,30")	M6
(modelo de 65 pulgadas)	400 (15,7")	300 (11,8")	12 (0,47")	33 (1,30")	M6
(modelo de 75 pulgadas)	400 (15,7")	300 (11,8")	12 (0,47")	33 (1,30")	M6

<Advertencia>

- Solicite siempre a un técnico cualificado que lleve a cabo la instalación.
- No monte la unidad directamente debajo de luces de techo (como focos, proyectores o luces halógenas) que suelen emitir mucho calor. De hacerlo, las piezas de plástico de la carcasa podrían deformarse o dañarse.
- Tenga cuidado cuando fije los soportes en la pared. Asegúrese siempre de que no haya cables eléctricos ni tuberías en la pared antes de colgar el soporte.
- Para prevenir caídas y lesiones, desmonte el televisor de su posición fija de la pared si no lo va a utilizar durante el tiempo prolongado.
- Un soporte de pared indebido o un montaje incorrecto podrían hacer que el equipo se caiga, lo que podría provocar lesiones y daños al producto.
- Panasonic declina cualquier responsabilidad por daños o lesiones derivados del uso incorrecto del soporte de pared, de una instalación incorrecta o de cualquier otro incumplimiento de las instrucciones anteriores.

Conexiones

Consulte [Panasonic eAYUDA] y la hoja separada para obtener detalles sobre las conexiones.

- Antes de conectar o desconectar cualquier cable, asegúrese de que la unidad esté desconectada de la toma de corriente de pared.
- Mantenga el televisor alejado de equipos electrónicos (equipos de vídeo, etc.) o de equipos con un sensor de infrarrojos, de lo contrario, puede distorsionarse la imagen o el sonido, o la operación de otros equipos puede verse afectada.
- Lea también el manual del equipo que se va a conectar.

Conexiones básicas

■ Dispositivos AV

(Grabador, reproductor, receptor de satélite, videocámara, etc.)

- Para obtener más información, consulte el [Panasonic eAYUDA] (Búsqueda por finalidad > Ver la televisión > Equipo externo > Conexión externa).

■ Antena

Antena VHF/UHF

- ATSC (Advanced Television Systems Committee): Los estándares de la televisión digital incluyen la televisión digital de alta definición (HDTV), la televisión de definición estándar (SDTV), la difusión de datos, el sonido envolvente multicanal y la televisión interactiva.

Televisor

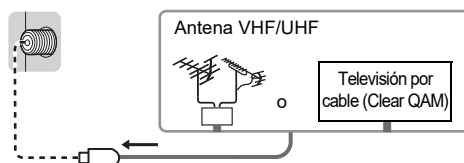

<Nota>

- Cuando se utiliza un sintonizador multimedia de televisión por cable/satélite o un equipo externo, puede hacerse una conexión de alta definición utilizando un cable HDMI. El sintonizador multimedia de televisión por cable/satélite, el equipo externo y el cable HDMI que se muestran en este manual no se suministran con el televisor. ➔ (pág. 11)
- Si necesita más ayuda, visítenos en: <https://help.na.panasonic.com/>

■ Red

Para poder usar los servicios de Internet, se requiere de un entorno de red de banda ancha.

- Si no tiene servicios de red de banda ancha, consulte a su establecimiento para obtener asistencia.
- Prepare el entorno de Internet para conexión por cable o conexión inalámbrica.
- La configuración de la conexión a la red se iniciará al encender por primera vez el televisor. ➔ (pág. 12)
- Para obtener más información, consulte el [Panasonic eAYUDA] (Búsqueda por finalidad > Red > Conexiones de red).

Conexiones para equipo compatible con 4K/HDR

Televisor

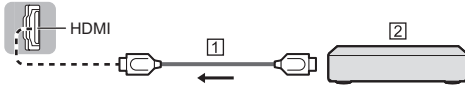

1 Cable de HDMI

2 Equipo compatible con 4K/HDR

- Conecte el equipo compatible con 4K al terminal HDMI con un cable compatible con 4K y podrá ver el contenido en formato 4K.
- Seleccione [Modo1] cuando la imagen o el sonido de la entrada HDMI no se reproduzca correctamente.
- Ser compatible con HDR no aumenta las capacidades de brillo máximo del panel del televisor.

■ [Configuración automática HDMI]

Reproduce la imagen de forma más precisa con la gama de colores ampliada y de manera más suavizada con una tasa alta de fotogramas al conectar el equipo compatible con 4K. Seleccione el modo en función del equipo.

[Modo1]:

Para una mejor compatibilidad. Seleccione [Modo1] cuando la imagen o el sonido de la entrada HDMI no se reproduzca correctamente.

[Modo2]:

Para el equipo compatible con 4K que incluye la función que reproduce la imagen de forma precisa con la gama de colores ampliada.

[Modo3]:

Para el equipo compatible con 4K que incluye la función que reproduce imágenes HFR (este modo está disponible para HDMI1 y 2).

- Para cambiar el modo
 1. Seleccione el modo de entrada HDMI conectado al equipo.
 2. Cambie el modo en [Configuración automática HDMI].
 - ⚙️ > [Imagen] > [Configuración de HDMI]
> [Configuración automática HDMI]
- Para obtener información sobre el formato válido, consulte el [Panasonic eAYUDA] (Búsqueda por finalidad > Ver la televisión > Resolución 4K > Configuración automática HDMI).

Otras conexiones

■ Auriculares / Subwoofer

Ajuste [Conector para auriculares] (🔊 > ⚙️) (en la pantalla) > [Pantalla y sonidos] > [Salida de audio] en [Conectar].

- Para utilizar auriculares, ajuste [Modo de salida de audio] en [Auriculares] o [Altavoz del televisor y auriculares].
- Para utilizar subwoofer, ajuste [Modo de salida de audio] en [Altavoz del televisor y subwoofer].

■ Emisor de infrarrojos

- Para utilizar un emisor de infrarrojos, conéctelo al puerto de emisores de infrarrojos.

Configuración inicial

Cuando se enciende el televisor por primera vez, aparece una pantalla de configuración. Siga los mensajes de la pantalla.

- 1 Elija su idioma
- 2 Seleccione el modo de televisión
 - Se recomienda seleccionar [Casa] para uso doméstico.
- 3 Empareje el mando a distancia con el televisor
 - El emparejamiento del mando a distancia se completa automáticamente.
- 4 Active la red
 - Cuando vaya a conectarse de forma inalámbrica, debe seleccionar el punto de acceso al que desea conectarse. Si desea configurarlo más tarde, pulse el botón  del mando a distancia para omitirlo.
 - Si se utiliza una conexión por cable, la conexión a Internet se establece automáticamente.
- 5 Seleccione su experiencia
 - Elija la experiencia Básica para ver la televisión en directo y acceder a contenidos populares seleccionados.
 - Elija la experiencia Completa para interactuar con Alexa y acceder a toda la selección de contenidos compatibles.
- 6 Inicie sesión con su cuenta de Amazon
 - Para poder utilizar las funciones relacionadas con Amazon, Fire TV y Alexa, tendrá que iniciar sesión en su cuenta de Amazon. Tenga en cuenta que si no hay conexión a Internet este paso se omite.
 - Puede iniciar sesión con un smartphone, un código QR o el mando a distancia. Siga los mensajes de la pantalla.
- 7 Control parental (código PIN)
- 8 Búsqueda de canales de televisión
 - Las especificaciones, etc., están sujetas a cambios debido a actualizaciones de software.
 - Para poder utilizar algunos servicios, como los controles de voz y los servicios de streaming de vídeo, necesitará una conexión a Internet para iniciar sesión en su cuenta de Amazon.
 - Si establece un código PIN, es posible que deba introducirlo para acceder a algunos menús, servicios, contenidos, etc.

■ Inicio

“Inicio” es la puerta de acceso a los programas de televisión, las aplicaciones y los dispositivos conectados.

Inicio se muestra al pulsar  y le permite acceder fácilmente a todas las funciones como se muestra a continuación (ejemplo).

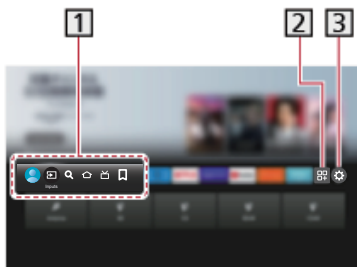

1 Perfil / Entradas / Buscar / Inicio / TV en directo / Mis cosas

- Por ejemplo: para ver la televisión a través de un sintonizador multimedia de televisión por cable/ satélite o cualquier otra fuente (DVD, DVR, dispositivo de juegos, etc.):

Después de seleccionar , pulse el botón de navegación del mando a distancia hacia abajo y luego pulse el botón de navegación hacia la izquierda o la derecha para seleccionar la entrada adecuada

2 Aplicaciones

3 Menú de configuración

- Muestra la pantalla para realizar ajustes avanzados del televisor.
- Para obtener más información, consulte el [Panasonic eAYUDA] (Búsqueda por finalidad > Funciones > Inicio).

Identificación de los controles

Mando a distancia

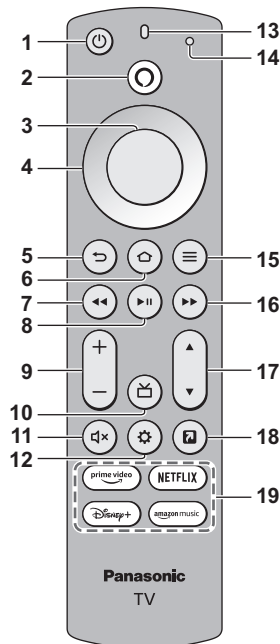

- 1 [⏻]: Encendido/Apagado (Standby)**
- 2 Botón de voz Alexa**
 - Mantenga pulsado el botón y hable al micrófono para utilizar los controles de voz. ➔ (pág. 14)
- 3 Seleccionar**
- 4 Control direccional** (botones de navegación arriba/abajo/izquierda/derecha)
- 5 Volver**
 - Volver al lugar anterior en el menú o la aplicación.
- 6 Inicio ➔ (pág. 12)**
- 7 Rebobinar**
- 8 Reproducir/pausar**
- 9 Volumen**
- 10 Guía**
- 11 Silenciar**
- 12 Ajustes**
 - Muestra en pantalla los ajustes rápidos de Imagen, Pantalla, Sonido, etc.
- 13 Micrófono**
- 14 Indicador LED**
 - Se ilumina en diferentes colores cuando se utiliza el mando a distancia.
- 15 Menú/Opciones**
- 16 Avance rápido**
- 17 Canal**
- 18 MY APP (Asigna una aplicación favorita.)**
- 19 Servicios de streaming**

Indicador/Panel de control

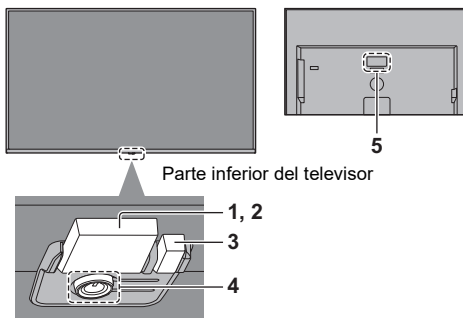

- 1 Receptor de señales del mando a distancia (para la comunicación mediante infrarrojos)**
 - No coloque ningún objeto entre el mando a distancia y el sensor del televisor para el mando a distancia.
- 2 Sensor de ambiente**
 - Detecta las condiciones de iluminación ambiental para ajustar la imagen cuando [Brillo auto.] y [Balance de blancos auto.] ((⚙) > [Imagen] > [Sensor Ambiental]) se ajustan en [Encendido].
- 3 LED de alimentación**

Rojo: Espera

Verde: Encendido

 - Usa el brillo ambiental como referencia para ajustar automáticamente el brillo del LED a niveles que facilitan la visualización.

Naranja: En espera con algunas funciones activas

 - El LED parpadea cuando se recibe una señal de infrarrojos desde el mando a distancia.
- 4 Botón de encendido**
 - Pulse el botón para encenderlo.
 - Cuando el televisor esté encendido, pulse el botón para visualizar la guía de funcionamiento. Cada vez que se pulsa el botón de encendido, la selección de elementos cambia entre Apagado, Entradas*, Subir/Bajar volumen, Subir/Bajar canal y Salir, y, si se mantiene pulsado durante unos 2 segundos, se activa el funcionamiento de los elementos.
 - * Pulse el botón para seleccionar la entrada cuando aparezca la lista de selección de entradas. Mantenga el botón pulsado para confirmar.
 - Para apagar el televisor (modo de espera) con el botón del propio televisor, mantenga pulsado el botón de encendido durante unos 2 segundos mientras está seleccionada la opción de apagado.
 - Para apagar el aparato por completo, debe desenchufar el cable de alimentación de la toma de corriente.
 - [⏻]: Standby / On (parte inferior del televisor)
- 5 Placa con el nombre del modelo**

<Nota>

- El televisor consume una pequeña cantidad de energía eléctrica incluso cuando está apagado.

Amazon Alexa - asistente virtual (de voz)

Gracias a Alexa, puede usar la voz para ver la televisión en directo, buscar títulos, reproducir música y controlar dispositivos domésticos inteligentes compatibles.

También puede pedirle a Alexa que consulte el tiempo, programe temporizadores y mucho más. Estas son algunas cosas que puede hacer con su televisor.

Para hacer esto en su Panasonic FireTV...	Diga esto y mantenga pulsada la tecla de voz Alexa del mando a distancia...
Controles de TV en directo En las aplicaciones compatibles que ofrecen acceso a televisión en directo, puede utilizar Alexa para cambiar de canal o controlar la reproducción de la programación a la carta. También puede utilizar Alexa para ir a la Guía de Canales y la pestaña En Directo.	"Ve a [canal/red] en [aplicación]." "Pon [canal/red]." "Ve a la Guía de Canales." "Ve a la televisión en directo."
Buscar películas y series de televisión Alexa puede encontrar películas y series de televisión en una serie de aplicaciones instaladas compatibles.	"Busca [título]." "Encuentra [título/género]." "Muéstrame [series/películas] de [actor]."
Peticiones a Alexa Ve las respuestas en Fire TV al hacer una petición a Alexa.	"Muéstrame el tiempo." "Muéstrame mi lista de cosas por hacer." "Muéstrame canciones de [artista]." "Muéstrame restaurantes cercanos."
Controle su televisor Alexa puede encender su televisor y llevarle directamente a sus películas y series favoritas solo utilizando su voz.	"Enciende la tele." "Sube el volumen." "Pausa."

- Algunas habilidades y funciones de Alexa no están disponibles en todos los países o idiomas, además de estar sujetas a cambios en cualquier momento.
- Que Alexa responda o no depende del volumen/tono de la voz y del ruido ambiental.
- Para realizar búsquedas y otras funciones, este dispositivo necesita estar conectado a Internet.

Dispositivo Bluetooth®

Emparejamiento de dispositivos Bluetooth®

Este televisor admite las comunicaciones Bluetooth®.

Los dispositivos Bluetooth® que han sido registrados (emparejados) con este televisor pueden conectarse (comunicarse con) a este televisor.

- Al registrar (emparejar) un dispositivo Bluetooth® con este televisor, mueva el dispositivo a menos de 50 cm del televisor.
- No se puede registrar (emparejar) dispositivos Bluetooth® que no sean compatibles con este televisor.
- Si un dispositivo con Bluetooth® que ha registrado (emparejado) con este televisor se registra y utiliza luego en otro dispositivo, es posible que no esté disponible para utilizar con este televisor. Si esto ocurre, registre de nuevo el dispositivo en este televisor.
- Puede registrar dispositivos de audio Bluetooth® que admitan A2DP en este televisor. Debido a las características de la tecnología inalámbrica, habrá cierta demora entre la reproducción del vídeo y del audio.
No es posible utilizar a la vez más de un dispositivo de audio compatible con A2DP.
- Para obtener más información, consulte el [Panasonic eAYUDA] (Búsqueda por finalidad > Funciones > Dispositivos Bluetooth).

Emparejamiento del mando a distancia



Para las transmisiones entre el televisor y el mando a distancia se puede utilizar la tecnología inalámbrica Bluetooth® o la función de comunicación mediante infrarrojos.

Dado que los controles de voz (pág. 14) utilizan la tecnología inalámbrica Bluetooth®, es necesario registrar (emparejar) el mando a distancia con el televisor.

- Al utilizar el mando a distancia por primera vez después de la compra, cuando se pulsa cualquier botón mientras se apunta con el mando a distancia al receptor de señales del mando a distancia con las pilas colocadas, el mando a distancia se registra automáticamente (se empareja).
- Durante el registro, apunte el mando a distancia hacia el receptor de señales del mando a distancia del televisor a unos 50 cm.
- Es posible que el registro no se complete correctamente si las pilas del mando a distancia se están agotando.

■ Registro de un mando a distancia

Seleccione [Añadir nuevo mando] con el siguiente procedimiento y siga las indicaciones en pantalla:

 >  (en la pantalla) > [Mandos y dispositivos Bluetooth] > [Órdenes por voz con Alexa] > [Añadir nuevo mando]

Si tiene problemas para emparejar el mando a distancia Bluetooth, reinicie e inténtelo de nuevo.

- 1 Mantenga pulsados simultáneamente los botones que se muestran a continuación durante unos 12 segundos.





- 2 Suelte los botones y espere 5 segundos.
- 3 Saque las pilas e introdúzcalas de nuevo.

<Nota>

- Si el mando a distancia está registrado (emparejado) con el televisor, se comunican por Bluetooth®. Cuando se utilice la comunicación por Bluetooth®, no tendrá que apuntar el mando a distancia hacia el receptor de señales del mando a distancia del televisor.

Preguntas frecuentes

Antes de solicitar servicio o asistencia, siga estas indicaciones sencillas para resolver el problema.

- Para obtener más información, consulte el [Panasonic eAYUDA] (Soporte / FAQ > Preguntas frecuentes).
- Pruebe a reiniciar el televisor.
 -  >  (en la pantalla) > [Dispositivo y software] > [Reinicio]
 - Mantenga pulsado el botón de encendido del televisor durante 15 segundos o más.

El televisor no se enciende

- Compruebe que el cable de alimentación esté conectado al televisor y a la toma de corriente.

El mando a distancia no funciona o lo hace de forma intermitente

- ¿Se ha emparejado el mando a distancia con el televisor mediante Bluetooth®? ➔ (pág. 15)
- ¿Están instaladas correctamente las pilas?
- Las pilas pueden estar agotándose. Sustitúyalas por otras nuevas.
- Cuando el LED parpadea en naranja, no es posible utilizar el mando a distancia debido a la puesta en marcha del sistema. Puede utilizar el mando a distancia después de que el LED se vuelva rojo constante.
- Apunte directamente con el mando a distancia al receptor de señales del mando a distancia del televisor (dentro de unos 7 m y ángulo de 30 grados del receptor de señales).*
- Mantenga el televisor alejado de la luz solar u otras fuentes de luz intensa, para que no interfieran en el receptor de señales del mando a distancia.*

* Cuando se utiliza la comunicación mediante infrarrojos ➔ (pág. 13)

No se muestra ninguna imagen

- Compruebe que el televisor esté encendido.
- Compruebe que el cable de alimentación esté conectado al televisor y a la toma de corriente.
- Verifique que esté seleccionado el modo de entrada correcto.
- ¿Está [Nivel de luminosidad] o [Contraste] ajustado al mínimo?
 - ➔  > [Imagen] > [Brillo]
- Verifique todos los cables necesarios y que las conexiones estén bien hechas.

Mantenimiento

En primer lugar, desenchufe el cable de alimentación de la toma de corriente.

Panel de la pantalla, Mueble, Pedestal

Cuidado diario:

Frote suavemente la superficie del panel de visualización, el mueble o el pedestal utilizando un paño suave para eliminar la suciedad o las huellas dactilares.

Para suciedad difícil de quitar:

- (1) Primero, limpie el polvo de la superficie.
- (2) Humedezca el paño suave en agua limpia o detergente neutro diluido (1 parte de detergente por 100 partes de agua).
- (3) Escurra bien el paño. (Tenga en cuenta que no debe dejar entrar líquidos en el interior del televisor, ya que se podría producir una avería.)
- (4) Seque bien la humedad y limpie la suciedad.
- (5) Finalmente, vuelva a frotar para eliminar toda la humedad.





<Precaución>

- No utilice un paño áspero ni frote la superficie con demasiada fuerza, ya que podría rayar la superficie.
- Tenga cuidado de no aplicar repelentes de mosquitos, diluyentes, disolventes de pintura, ni otras sustancias volátiles, en las superficies. Esto podría afectar calidad de la superficie o causar el desprendimiento de la pintura.
- La superficie del panel de la pantalla ha recibido un tratamiento especial y puede estropearse fácilmente. Tenga cuidado de no golpear ni rayar la superficie con sus uñas ni otros objetos duros.
- No permita que el mueble ni el pedestal entren en contacto con sustancias de caucho ni cloruro de polivinilo, durante mucho tiempo. Esto podría deteriorar la calidad de la superficie.

Cable de alimentación

Limpie el cable de alimentación con un paño seco a intervalos regulares. La humedad y el polvo pueden causar un incendio o una descarga eléctrica.

Se visualiza una imagen rara

- Este televisor dispone de una función incorporada de prueba automática. Diagnostica los problemas de imagen o sonido.
 - ➔  >  (en la pantalla) > [Dispositivo y software] > [Autodiagnóstico del televisor]
- Apague el televisor desenchufando la clavija de alimentación y, a continuación, enciéndalo introduciendo la clavija en la toma de corriente.
- Si el problema persiste, inicialice todos los ajustes.
 - ➔  >  (en la pantalla) > [Dispositivo y software] > [Restablecer valores de fábrica]

La imagen o el sonido de un equipo externo son raros cuando este se conecta a través de HDMI

- Ajuste [Configuración automática HDMI] en [Modo1].
 - ➔ (pág. 11)

El equipo HDMI conectado no produce ningún sonido

- Ajuste el formato de salida de audio del equipo HDMI conectado a PCM.

La función de control de voz no funciona

- ¿Se ha emparejado el mando a distancia con el televisor mediante Bluetooth®? ➔ (pág. 15)
- Compruebe los ajustes y las conexiones de red.

Partes del televisor que se calientan

- Hay partes del televisor que se pueden calentar. Estos aumentos de temperatura no suponen ningún problema en términos de rendimiento o calidad.

Si se presiona con un dedo, el panel de visualización se mueve ligeramente y emite un ruido

- Existe un pequeño hueco alrededor del panel para evitar que este sufra daños. Esto no es un fallo de funcionamiento.

¿Por qué la pantalla está en blanco y el LED de encendido parpadea?

- El televisor se ha apagado para protegerse. Pruebe a desenchufarlo unos minutos y vuelva a conectarlo. Si se ha producido alguna subida de tensión temporal en la línea de CA, puede que ya esté bien. Si vuelve a parpadear, visite <https://help.na.panasonic.com/>

Información sobre las consultas

- Si necesita ayuda, póngase en contacto con el distribuidor local de Panasonic. Si realiza una consulta desde un lugar en el que no se encuentra este televisor, no podremos responder sobre contenidos que requieran confirmación visual sobre la conexión, fenómenos, etc. de este televisor.

Especificaciones

■ Televisor

Número de modelo

(modelo de 55 pulgadas): TV-55W95AP

(modelo de 65 pulgadas): TV-65W95AP, TV-65W95APK

(modelo de 75 pulgadas): TV-75W95AP

Panel de visualización

Sistema de paneles

Pantalla de cristal líquido con retroiluminación LED

Frecuencia de actualización

144 Hz

Tamaño de la pantalla

(modelo de 55 pulgadas)

Clase 55" (54,6 pulgadas medidas en diagonal)

(modelo de 65 pulgadas)

Clase 65" (64,5 pulgadas medidas en diagonal)

(modelo de 75 pulgadas)

Clase 75" (74,5 pulgadas medidas en diagonal)

Ancho × Alto × Diagonal

(modelo de 55 pulgadas)

1.210 mm × 680 mm × 1.388 mm (47,6" × 26,7" × 54,6")

(modelo de 65 pulgadas)

1.428 mm × 804 mm × 1.639 mm (56,2" × 31,6" × 64,5")

(modelo de 75 pulgadas)

1.650 mm × 928 mm × 1.893 mm (64,9" × 36,5" × 74,5")

Número de píxeles

3.840 × 2.160

Sonido

Salida altavoz

50 W (15 W × 2 + 20 W × 1)

Auriculares / Subwoofer

Minijack estéreo de 3,5 mm × 1

Capacidad de canales (digitales)

VHF / UHF: 2 - 69, CATV: 1 - 135

Condiciones de funcionamiento

Temperatura

0 °C - 35 °C (32 °F - 95 °F)

Humedad

20 % - 80 % HR (sin condensación)

Terminales de conexión

Entrada HDMI 1/2/3/4

Conectores TYPE A

HDMI 1:

4K144Hz, VRR (Variable Refresh Rate), AMD FreeSync™ Premium, Tipo de contenido, Deep Color, x.v.Color™

HDMI 2:

4K144Hz, VRR (Variable Refresh Rate), AMD FreeSync™ Premium, Tipo de contenido, eARC (Enhanced Audio Return Channel) / ARC (Audio Return Channel), Deep Color, x.v.Color™

HDMI 3/4:

4K, Tipo de contenido, Deep Color, x.v.Color™

- Este televisor es compatible con la función "HDAVI Control 5".

ETHERNET

10BASE-T / 100BASE-TX

- Utilice cable LAN de par trenzado y blindado (STP).

USB 1/2

USB 1: DC = 5 V, Máx. 900 mA [SuperSpeed USB (USB 3.0)]

USB 2: DC = 5 V, Máx. 500 mA [Hi-Speed USB (USB 2.0)]

DIGITAL AUDIO OUT

PCM/Dolby Audio, Fibra óptica

Emisor de infrarrojos

Minijack de 3,5 mm × 1

LAN inalámbrica incorporada

Conformidad con las normas y banda de frecuencia

IEEE802.11ax: Banda de 6 GHz

IEEE802.11a/n/ac/ax: Banda de 5 GHz

IEEE802.11b/g/n/ax: Banda de 2,4 GHz

Seguridad

WPA3-SAE (AES)

WPA2-PSK (TKIP/AES)

WPA-PSK (TKIP/AES)

WEP (64 bit/128 bit)

Tecnología inalámbrica Bluetooth®*

Conformidad con las normas y banda de frecuencia

Bluetooth® 5.3: Banda de 2,4 GHz

- * No todos los dispositivos compatibles con Bluetooth® están disponibles con este televisor. Se pueden utilizar hasta 5 dispositivos simultáneamente.

<Nota>

- El diseño y las especificaciones están sujetos a cambios sin previo aviso. El peso y las dimensiones son aproximados.
- Para obtener información sobre la fuente de alimentación y el consumo eléctrico, consulte la placa de características de la parte trasera de la carcasa.
- Para obtener información sobre el software de código abierto, consulte el [Panasonic eAYUDA] (Búsqueda por finalidad > Antes de empezar > Antes de usar este producto > Licencia).







Para desechar su producto, reciclelo de acuerdo con las regulaciones ambientales locales. Para mas informacion sobre reciclaje, visite

<https://shop.panasonic.com/pages/recycling-program>

Registro del cliente

El número de modelo y el número de serie se encuentran en el lateral de la unidad o en la placa de características del modelo situada en la parte posterior de la unidad. Usted debería anotar este número de serie en el espacio provisto más abajo y guardar este manual, y también su recibo de compra, como justificante de su adquisición, para ayudar a identificarlo en el caso de robo o pérdida, y para solicitar los servicios de garantía.

Número de modelo

Número de serie

Panasonic Consumer Electronics Company,
Division of Panasonic Corporation of North America

Two Riverfront Plaza
Newark, NJ 07102-5490

Español