

# Panasonic<sup>®</sup>

## Manuel d'utilisation <Guide complet>

Adaptateur de microphone XLR

---

Modèle **DMW-XLR2**

# LUMIX

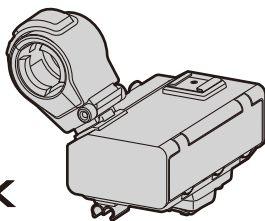

Veillez lire attentivement ces instructions avant d'utiliser ce produit.

DVQP3127ZA  
F0624KN0

# À propos de ce manuel d'utilisation

Ce document, "Manuel d'utilisation <Guide complet>", contient les explications détaillées des fonctions et commandes de l'appareil.

## ❖ Symboles utilisés dans ce document

### Symboles de classification des notifications

Dans ce document, les notifications sont classées et décrites à l'aide des symboles suivants :



: À vérifier avant d'utiliser la fonction



: Notifications et éléments supplémentaires concernant les spécifications

---

- Les images et illustrations utilisées dans ce document servent à expliquer les fonctions.

# Table des matières

<b>À propos de ce manuel d'utilisation</b>	<b>2</b>
<hr/>	
<b>Introduction</b>	<b>4</b>
<hr/>	
Précautions.....	5
Accessoires standards.....	7
Noms des éléments.....	8
<b>Pour commencer</b>	<b>10</b>
<hr/>	
Installation du support pour microphone.....	11
Installation sur l'appareil photo.....	14
Connexion d'un microphone.....	16
Branchement des dispositifs audio externes, etc. ....	22
<b>Utilisation de l'adaptateur de microphone XLR</b>	<b>24</b>
<hr/>	
Réglage des canaux d'enregistrement.....	25
Réglage de l'entrée de gain.....	28
Réglage du niveau de l'enregistrement.....	29
Diminution du bruit causé par le vent ou la manipulation.....	31
<b>Matériaux</b>	<b>32</b>
<hr/>	
Précautions à prendre.....	33
Spécifications.....	36

# Introduction

Ce chapitre contient des informations que vous devriez connaître avant de commencer.

- [Précautions: 5](#)
- [Accessoires standards: 7](#)
- [Noms des éléments: 8](#)

## Précautions

---

Cet appareil est un adaptateur de microphone XLR pour les appareils photo numériques de Panasonic.

Des microphones XLR et des microphones stéréo disponibles dans le commerce (compatibles avec les mini-fiches stéréo) peuvent être installés. Utilisez-le en combinaison avec un appareil photo numérique pour permettre des enregistrements audio de haute qualité, des enregistrements audio haute résolution et des enregistrements audio à 4 canaux.

De plus, lorsqu'il est utilisé avec un appareil photo numérique prenant en charge les enregistrements en virgule flottante, il est également possible de réaliser des enregistrements en virgule flottante sur 32 bits capables d'enregistrements sonores de haute qualité sans avoir à effectuer les réglages du niveau de l'enregistrement.

### ❖ Appareils compatibles (à compter de juin 2024)

#### **Appareils compatibles : DC-GH7, DC-GH6\***

\* À utiliser avec le firmware de l'appareil photo numérique mis à jour à la version la plus récente.

Le DC-GH6 ne prend pas en charge l'enregistrement à virgule flottante ou l'enregistrement audio 4 canaux avec uniquement un microphone branché à cet appareil.

- Pour connaître les plus récentes informations sur le firmware ou pour le télécharger/ mettre à jour, visitez le site d'assistance suivant :  
<https://panasonic.jp/support/global/cs/dsc/download/index.html>  
(En anglais uniquement)
- Pour avoir les toutes dernières informations sur les dispositifs compatibles, consultez le mode d'emploi, le catalogue ou le site Web de l'appareil photo numérique.

## **❖ Manipulation de l'appareil**

**Ne soumettez pas l'appareil à de fortes vibrations ou à des chocs. Cela peut être la cause de dysfonctionnements et de pannes.**

**Le sable et la saleté peuvent être la cause d'un dysfonctionnement de l'appareil. En utilisant l'appareil dans un endroit comme la plage, prenez des mesures pour le protéger du sable et de la saleté.**

**En utilisant cet appareil les jours de pluie ou à la plage, prenez soin de le garder au sec.**

**Cet appareil n'est ni à l'épreuve de la poussière ni résistant aux éclaboussures. Si par inadvertance des gouttes d'eau etc. éclaboussent l'appareil, essuyez-les à l'aide d'un chiffon doux et sec. Si l'appareil ne fonctionne plus correctement, consultez votre revendeur ou Panasonic.**

**Veillez lire également le mode d'emploi de votre appareil photo numérique.**

- Veuillez prendre connaissance du fait que Panasonic n'est en aucun cas responsable des dommages directs ou indirects causés par l'utilisation ou le dysfonctionnement de ce produit.
- La conception et les caractéristiques de ce produit, telles que présentées dans ce document, peuvent être différentes de celles du produit réel suite à des améliorations effectuées.

## Accessoires standards

---

Vérifiez les éléments fournis. (Les numéros de produit sont corrects à compter de juin 2024.)

### Pochette

DVPY1024Z

### Support du microphone

1AC1XLRMC8243Z

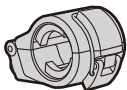

### Support de câble

DVGE1055Z

- Celui-ci est fixé à l'appareil au moment de l'achat.

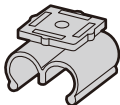

- Consultez le revendeur ou Panasonic si vous perdez les accessoires fournis. (Vous pouvez acheter les accessoires séparément.)

## Noms des éléments

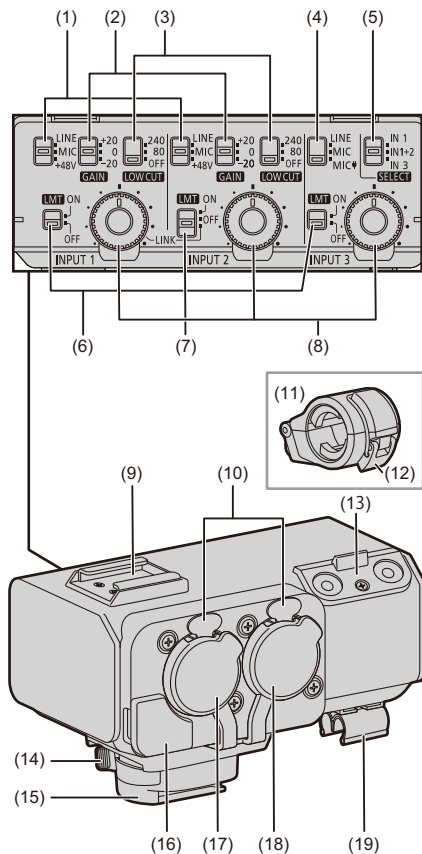



- (1) Commutateur LINE/MIC/+48V (INPUT1/INPUT2)
- (2) Commutateur GAIN (INPUT1/INPUT2)
- (3) Commutateur LOW CUT (INPUT1/INPUT2)
- (4) Commutateur LINE/MIC/MIC  (INPUT3)
- (5) Commutateur SELECT
- (6) Commutateur LMT (INPUT1/INPUT3)
- (7) Commutateur LMT/LINK (INPUT2)
- (8) Molette AUDIO LEVEL (INPUT1/INPUT2/INPUT3)
- (9) Porte-accessoire
- (10) Levier de relâche
- (11) Support de microphone
- (12) Fermeture
- (13) Zone de montage du support pour microphone
- (14) Levier de verrouillage
- (15) Griffe de montage
- (16) Prise du microphone (INPUT3)
- (17) Prise XLR (INPUT2)
- (18) Prise XLR (INPUT1)
- (19) Support de câble

# Pour commencer

Avant l'enregistrement, lisez ce chapitre pour vous préparer à utiliser l'adaptateur de microphone XLR.

- [Installation du support pour microphone: 11](#)
- [Installation sur l'appareil photo: 14](#)
- [Connexion d'un microphone: 16](#)
- [Branchement des dispositifs audio externes, etc.: 22](#)

## Installation du support pour microphone

Installez le support pour microphone fourni à cet appareil.

### 1 Ouvrez le support pour microphone.

- Ouvrez la gâche (1) et détachez la pièce mobile (2) du crochet (3).

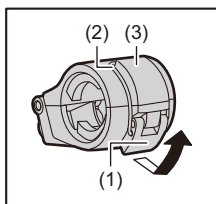

## 2 Installez le support pour microphone sur sa zone de montage.

- Vissez fermement les vis du support pour microphone dans les trous de la zone de montage destinés à cet effet.
- Vissez à l'aide d'un tournevis disponible dans le commerce.

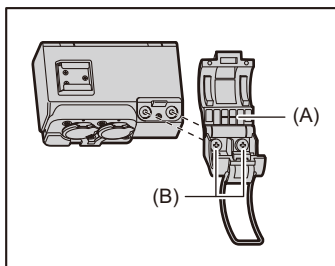

(A) Support pour microphone

(B) Vis

### 3 Fermez le support pour microphone.

- Remplacez la pièce mobile (1) sur son crochet (2) et fermez la gâche (3) dans le sens indiqué par la flèche.

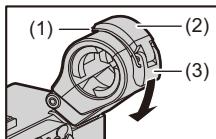

## Installation sur l'appareil photo

Vérifiez que l'appareil photo est éteint. Installer ou retirer l'adaptateur de microphone XLR tandis que l'appareil photo est en marche peut causer un dysfonctionnement.

- 1** Faites glisser le levier de verrouillage dans le sens opposé à celui indiqué par l'icône [LOCK ►].

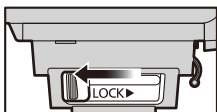

- 2** Faites glisser l'adaptateur de microphone XLR dans la Hot shoe jusqu'à ce qu'il clique correctement en place.

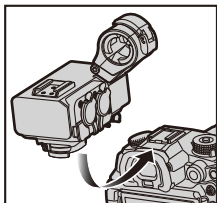

### 3 Faites glisser le levier de verrouillage sur la position [LOCK ►].

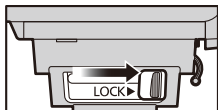

- Pour retirer l'adaptateur de microphone XLR, faites glisser le levier de verrouillage dans le sens opposé à la flèche [LOCK ►] et faites-le glisser de la Hot shoe.

## Connexion d'un microphone

### ❖ Installation d'un microphone

#### 1 Ouvrez le support pour microphone.

- Ouvrez la gâche (1) et détachez la pièce mobile (2) du crochet (3).

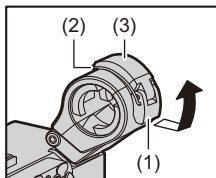

#### 2 Installez un microphone externe sur le support pour microphone, puis fermez la gâche pour le sécuriser.

- Remplacez la pièce mobile (1) sur son crochet (2) et fermez la gâche (3) dans le sens indiqué par la flèche.

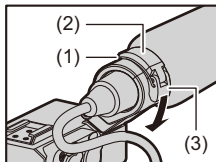

- Lorsque vous enregistrez tout en utilisant un microphone, assurez-vous que le microphone ne se trouve pas dans le champ de l'appareil photo.



## ❖ Connexion d'un microphone XLR



- Pour éviter de forcer inutilement sur la Hot shoe de l'appareil photo numérique, branchez la fiche en tenant l'appareil avec votre main.
- S'il n'y a qu'un seul câble à brancher, branchez-le à la prise [INPUT1].

### 1 Branchez la fiche du câble du microphone dans la prise XLR de l'appareil.

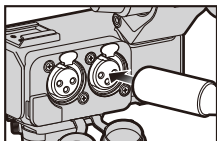

## 2 Réglez le commutateur LINE/MIC/+48V (INPUT1/ INPUT2) pour s'adapter au dispositif raccordé.

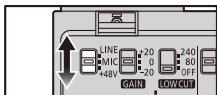

<b>[LINE]</b>	Dispositifs audio externes (comme les tables de mixage)
<b>[MIC]</b>	Microphone dynamique ou microphone avec batterie incorporée
<b>[+48V]</b>	Microphone prenant en charge une tension de +48V (alimentation fantôme)

- Lorsqu'il est réglé sur [+48V], brancher un dispositif qui ne prend pas en charge l'alimentation +48V peut causer des dommages au dispositif raccordé. Vérifiez le dispositif avant de le brancher.
- Si le bruit provenant d'une prise non branchée vous dérange, réglez le commutateur LINE/MIC/+48V sur [LINE].

- 3 Réglez les canaux pour enregistrer avec le commutateur SELECT. (→ [Réglage des canaux d'enregistrement: 25](#))**
- 4 Réglez l'entrée de gain avec le commutateur GAIN (INPUT1/INPUT2). (→ [Réglage de l'entrée de gain: 28](#))**
- 5 Réglez le niveau de l'enregistrement avec la molette AUDIO LEVEL (INPUT1/INPUT2/INPUT3). (→ [Réglage du niveau de l'enregistrement: 29](#))**

- Utilisez un câble de microphone XLR blindé avec une prise XLR (3 broches).
- Pour utiliser un microphone stéréo qui possède 2 fiches XLR (3 broches), branchez le canal G à la prise XLR (INPUT1) et le canal D à la prise XLR (INPUT2).

- Le câble du microphone peut être fixé au support de câble de l'appareil.

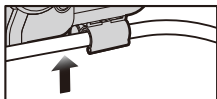

- L'orientation du support de câble peut être changée. Retirez le support de câble et installez-le dans un autre sens.

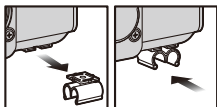

- Un microphone XLR ou un support pour microphone disponibles dans le commerce peuvent être installés sur la griffe porte-accessoire de l'appareil.

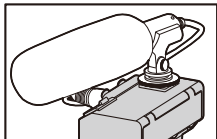

❖ **Retirez le câble du microphone**

**Appuyez sur le levier de relâche et tenez la fiche pour la retirer.**

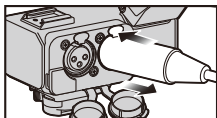

## Branchement des dispositifs audio externes, etc.

---



- Pour éviter de forcer inutilement sur la Hot shoe de l'appareil photo numérique, branchez la fiche en tenant l'appareil avec votre main.
- S'il n'y a qu'un seul câble à brancher, branchez-le à la prise [INPUT1].

- 1 Insérez la fiche du dispositif à brancher dans la prise INPUT1/prise INPUT2/prise INPUT3 de cet appareil.**

## 2 Réglez le commutateur LINE/MIC/+48V (INPUT1/ INPUT2) ou le commutateur LINE/MIC/MIC $\Psi$ (INPUT3) en fonction du dispositif à brancher.

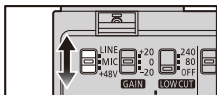

<b>[LINE]</b>	Dispositifs audio externes (comme les tables de mixage)
<b>[MIC]</b>	Microphone dynamique ou microphone avec batterie incorporée
<b>[+48V]</b>	Microphone prenant en charge une tension de +48V (alimentation fantôme)
<b>[MIC <math>\Psi</math>]</b>	Microphone compatible avec l'alimentation par prise électrique

- Lorsqu'il est réglé sur [+48V], brancher un dispositif qui ne prend pas en charge l'alimentation +48V peut causer des dommages au dispositif raccordé. Vérifiez le dispositif avant de le brancher.
- Si vous vous inquiétez du bruit provenant des prises non utilisées, réglez le commutateur LINE/MIC/+48V (INPUT1/INPUT2) ou le commutateur LINE/MIC/MIC  $\Psi$  (INPUT3) sur [LINE].

## 3 Réglez les canaux pour enregistrer avec le commutateur SELECT. (→ [Réglage des canaux d'enregistrement: 25](#))

## 4 Réglez l'entrée de gain avec le commutateur GAIN (INPUT1/INPUT2). (→ [Réglage de l'entrée de gain: 28](#))

## 5 Réglez le niveau de l'enregistrement avec la molette AUDIO LEVEL (INPUT1/INPUT2/INPUT3). (→ [Réglage du niveau de l'enregistrement: 29](#))

# Utilisation de l'adaptateur de microphone XLR

Cet appareil peut être utilisé en mettant l'appareil photo numérique sur [ON] tandis qu'il est installé sur ce dernier.

- Le son de fonctionnement de la mise en marche peut être enregistré ou bien le son peut être coupé, comme lorsque le commutateur est utilisé pendant l'enregistrement d'un film.
- Réglage des canaux d'enregistrement: 25
- Réglage de l'entrée de gain: 28
- Réglage du niveau de l'enregistrement: 29
- Diminution du bruit causé par le vent ou la manipulation: 31



## Réglage des canaux d'enregistrement

Réglez les canaux d'enregistrement en fonction des réglages dans le menu de l'appareil photo numérique ([Enreg. Audio 4 canaux]).





### ❖ Lorsque [Enreg. Audio 4 canaux] est [OFF]

Sélectionnez l'entrée audio qui doit être enregistrée sur CH1/CH2 avec le commutateur SELECT.

Paramètres	Son enregistré avec CH1/CH2
[IN1]	INPUT1 → CH1 INPUT1 → CH2
[IN1+2]	INPUT1 → CH1 INPUT2 → CH2
[IN3]	INPUT3 (L/R) → CH1 INPUT3 (L/R) → CH2

## ❖ Lorsque [Enreg. Audio 4 canaux] est [XLR+CAMERA]

Sélectionnez l'entrée audio qui doit être enregistrée sur CH1/CH2 avec le commutateur SELECT.

Paramètres	Son enregistré avec CH1/CH2
[IN1]	
[IN1+2]	
[IN3]	

- L'entrée audio provenant du microphone intégré de l'appareil photo numérique ou du microphone externe branché à l'appareil photo numérique est enregistrée sur CH3/CH4.

## ❖ Lorsque [Enreg. Audio 4 canaux] est [XLR]

Indépendamment de la position du commutateur SELECT, l'entrée audio enregistrée sur chaque canal est fixée.

### Le son qui doit être enregistré sur CH1/CH2/CH3/CH4

INPUT1 → CH1

INPUT2 → CH2

INPUT3 (L) → CH3

INPUT3 (R) → CH4



- Si les menus de l'appareil photo numérique ne comprennent pas [Enreg. Audio 4 canaux], il n'est pas possible d'enregistrer du son en 4 canaux avec seulement le microphone branché à cet appareil.

## Réglage de l'entrée de gain

Vous pouvez modifier l'entrée de gain avec le commutateur GAIN (INPUT1/INPUT2) lorsque le commutateur LINE/MIC/+48V (INPUT1/INPUT2) est réglé sur [MIC] ou sur [+48V].

**Réglez l'entrée de gain avec le commutateur GAIN (INPUT1/INPUT2).**



[+20]	+20 dB
[0]	0 dB (Paramètre par défaut, niveau standard : -40 dBu)
[-20]	-20 dB



- L'entrée de gain ne peut pas être modifiée durant un enregistrement à virgule flottante sur 32 bits.

## Réglage du niveau de l'enregistrement

Réglez le niveau de l'enregistrement du son qui entre par les prises (INPUT1, INPUT2, INPUT3).

**Tournez la molette AUDIO LEVEL (INPUT1/INPUT2/INPUT3) pour régler le niveau de l'enregistrement (volume).**

- Le réglage du niveau tout en contrôlant à l'aide d'un casque branché à l'appareil photo numérique ou à l'aide de l'affichage du niveau du microphone de l'appareil photo numérique est recommandé.
- Le son est mis en sourdine si vous tournez la molette complètement vers la gauche.

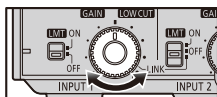

## ❖ **Correspondance des niveaux de l'enregistrement de INPUT1 et INPUT2**

Réglez le commutateur LMT/LINK (INPUT2) sur [LINK]. Les niveaux de l'enregistrement de INPUT1 et de INPUT2 peuvent être réglés en même temps avec la molette AUDIO LEVEL (INPUT1). Le réglage du commutateur LMT (INPUT1) s'applique également à INPUT2.

## ❖ **Réglez automatiquement le niveau de l'enregistrement**

Réglez le commutateur LMT (INPUT1/INPUT3) ou le commutateur LMT/LINK (INPUT2) sur [ON]. À hauts volumes, le niveau de l'enregistrement est baissé automatiquement pour réduire la déformation du son.



- Le niveau d'enregistrement du microphone incorporé de l'appareil photo numérique et de la prise [MIC] ne peut pas être réglé.
- Les niveaux d'enregistrement autres que la sourdine ne peuvent pas être modifiés durant un enregistrement à virgule flottante sur 32 bits.
- Le volume de l'enregistrement peut varier si vous permutez entre un format à virgule flottante et un format linéaire.

## Diminution du bruit causé par le vent ou la manipulation

---

Le bruit causé par le vent ou la manipulation est réduit en retirant les composantes basses fréquences qui entrent par les prises XLR (INPUT1, INPUT2).

**Réglez le commutateur LOW CUT (INPUT1/INPUT2) sur [80] ou [240].**

- Choix basé sur le type de bruit.

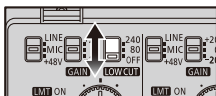

# Matériaux

Ce chapitre décrit les procédures à tenter en cas de problème et fournit des informations sur les caractéristiques à titre de référence.

- [Précautions à prendre: 33](#)
- [Spécifications: 36](#)



## Précautions à prendre

---

### ❖ À propos de l'appareil

#### **Ne pas utiliser l'appareil près d'un émetteur radio ou de lignes à haute-tension.**

- Des parasites peuvent se trouver sur les images et le son enregistrés près d'émetteurs radio ou de lignes à haute-tension. Effectuez l'enregistrement dans des endroits éloignés de ceux-ci. La quantité de parasites change en fonction du microphone XLR utilisé.

#### **Conserver l'appareil loin des vaporisateurs d'insecticide et d'autres substances volatiles.**

- L'exposition à de telles substances peut causer des dommages au boîtier externe ainsi qu'au texte et aux symboles imprimés sur l'appareil.
- Ne laissez pas l'appareil en contact avec des éléments en caoutchouc ou PVC pendant de longues périodes.

## **Ne pas transporter l'appareil avec les mains lorsqu'il est installé sur un appareil photo numérique.**

- Sous aucun prétexte l'appareil ne devra être utilisé ou rangé dans l'un des endroits suivants car cela pourrait causer des problèmes pour l'utiliser ou des dysfonctionnements :
  - Directement sous le soleil ou sur une plage en été
  - Dans des endroits où les niveaux de la température et de l'humidité sont élevés ou bien où les changements de la température et de l'humidité sont brutaux
  - Dans des endroits où se trouve une forte concentration de sable, de poussière ou de saleté
  - Là où il y a un feu
  - Près des chauffages, des climatiseurs ou des humidificateurs
  - Là où l'eau est susceptible de mouiller l'appareil
  - Là où il y a des vibrations
  - À l'intérieur d'un véhicule
- Ne faites pas tomber l'appareil, ne le cognez pas contre d'autres objets et ne le soumettez à aucun type d'impact ou de choc violent.
- Durant l'enregistrement d'un film, les sons de l'appareil photo numérique, de l'objectif ou d'autres sons de fonctionnement peuvent être enregistrés. Si le son provenant de l'objectif est particulièrement dérangement, réglez l'appareil photo sur la Mise au Point Manuelle durant son utilisation. Si le son de fonctionnement est particulièrement dérangement, éloignez le microphone de l'appareil photo numérique durant son utilisation.
- Si les prises sont sales, elles peuvent causer des problèmes de connexion. Essayez-les avec un chiffon sec et doux avant le branchement.
- Ne branchez pas les câbles et ne les retirez pas si l'appareil photo numérique est sur [ON].
- Si vous démarrez un enregistrement vidéo immédiatement après avoir mis en marche l'appareil photo numérique, il pourrait n'y avoir aucun son enregistré au début.
- Avant de l'utiliser, vérifiez que l'adaptateur de microphone XLR enregistre normalement.
- Ne démontez pas et ne modifiez pas cet appareil.

## ❖ Nettoyage

### **Pour nettoyer, essuyez l'appareil à l'aide d'un chiffon sec et doux.**

- Si l'appareil est très sale, il peut être nettoyé en retirant la saleté à l'aide d'un chiffon humide et bien essoré, puis en l'essuyant à l'aide d'un chiffon sec.
- N'utilisez pas de solvants comme le benzène, diluant, alcool, détergent de cuisine, etc., pour nettoyer l'appareil, car ceux-ci peuvent endommager le boîtier externe, le texte et les symboles imprimés sur l'appareil.
- Pour utiliser une lingette chimique, assurez-vous de suivre les instructions qui l'accompagnent.

## Spécifications

---

Les caractéristiques peuvent être soumises à des changements en vue d'une amélioration des performances.

### Prise INPUT1, prise INPUT2

- **Prise d'entrée**

XLR3 broches, femelle

- **Niveau d'entrée standard**

LINE : 0 dBu

MIC, +48V : -40 dBu

(0 dBu = 0,775 Vrms)

- **Niveau d'enregistrement standard**

-12 dBFS (à l'entrée standard)

- **Caractéristique de la fréquence**

20 Hz à 40 kHz, +1/-1 dB (Fs= durant 96 kHz, durant LINE)

- **Alimentation fantôme**

48 V

### Prise INPUT3

- **Prise d'entrée**

prise mini jack stéréo  $\varnothing$ 3,5 mm

- **Niveau d'entrée standard**

LINE : -10 dBV

MIC, MIC (alimentation par fiche) : -40 dBV

(0 dBV=1 Vrms)

- **Niveau d'enregistrement standard**

-12 dBFS (à l'entrée standard)

- **Caractéristique de la fréquence**

20 Hz à 40 kHz, +1/-1 dB (Fs= durant 96 kHz, durant LINE)

- **Alimentation par fiche**

2,5 V

### Fréquence d'échantillonnage/longueur en bits/nombre de canaux d'enregistrement

- **Durant un enregistrement linéaire**

48 kHz/24 bits/2 canaux, 96 kHz/24 bits/2 canaux

(Choisissez parmi INPUT1, INPUT1+2 ou INPUT3)

48 kHz/24 bits/4 canaux

- **Durant un enregistrement à virgule flottante**

48 kHz/32 bits/2 canaux, 96 kHz/32 bits/2 canaux

(Choisissez parmi INPUT1, INPUT1+2 ou INPUT3)

48 kHz/32 bits/4 canaux

### Dimensions externes

Environ 61,2 mm (L)×60,9 mm (H)×92,0 mm (P)

[2,41" (L)×2,40" (H)×3,63" (P)]

(sans le support pour microphone)

(parties saillantes non comprises)

Environ 94,6 mm (L)×106,2 mm (H)×92,0 mm (P)

[3,73" (L)×4,19" (H)×3,63" (P)]

(avec le support pour microphone)

(parties saillantes non comprises)

### Poids

Environ 158 g/0,35 lb (sans le support pour microphone)

Environ 192 g/0,43 lb (avec le support pour microphone)

### Température de service

– 10 °C à 40 °C (14 °F à 104 °F)

### Humidité de service

10 %RH à 80 %RH

Les symboles présents sur ce produit (y compris sur les accessoires) signifient les choses suivantes :

===	C.C. (Courant continu)
-----	------------------------