

# Panasonic

## Operating Instructions

(Household use) Epilator

ES-EY90

ES-EY80

Model No. ES-EY70

ES-EY31

ES-EY30



CE

<b>English</b> .....	<b>7</b>
<b>Deutsch</b> .....	<b>25</b>
<b>Français</b> .....	<b>47</b>
<b>Italiano</b> .....	<b>69</b>
<b>Nederlands</b> .....	<b>91</b>
<b>Español</b> .....	<b>113</b>
<b>Dansk</b> .....	<b>135</b>
<b>Português</b> .....	<b>155</b>
<b>Norsk</b> .....	<b>177</b>
<b>Svenska</b> .....	<b>195</b>
<b>Suomi</b> .....	<b>213</b>
<b>Polski</b> .....	<b>233</b>
<b>Česky</b> .....	<b>255</b>
<b>Slovensky</b> .....	<b>275</b>
<b>Magyar</b> .....	<b>297</b>
<b>Română</b> .....	<b>319</b>
<b>Türkçe</b> .....	<b>341</b>

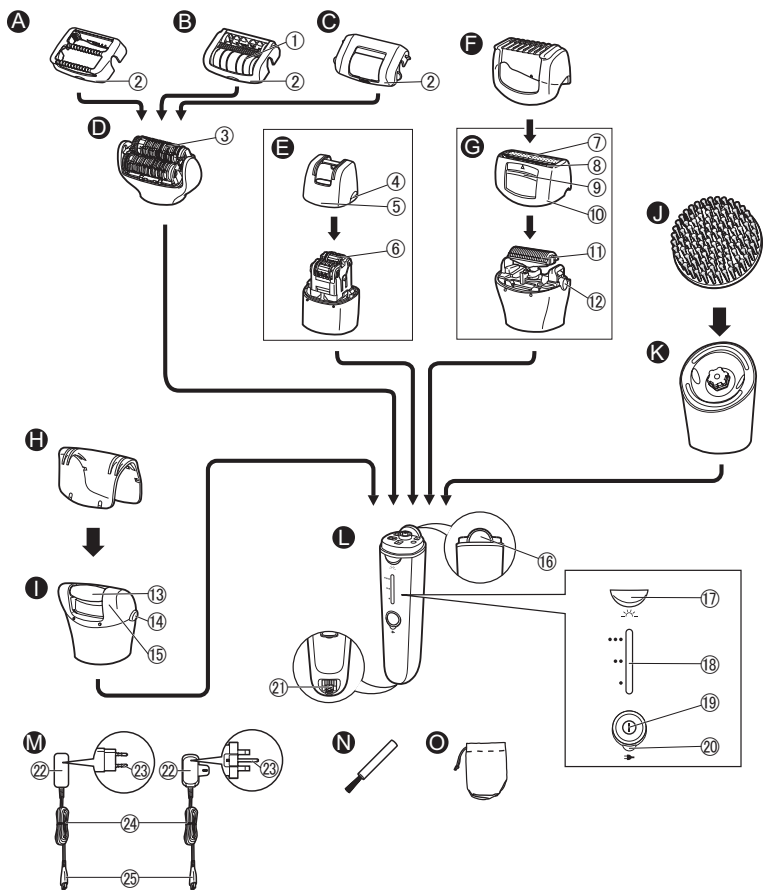

Attachments	ES-EY90	ES-EY80	ES-EY70	ES-EY31	ES-EY30
<b>A</b>	✓	✓	✓	✓	✓
<b>B</b>	✓	✓	✓		
<b>C</b>					✓
<b>D</b>	✓	✓	✓	✓	✓
<b>E</b>	✓	✓	✓	✓	
<b>F</b>	✓				
<b>G</b>	✓				
<b>H</b>	✓	✓	✓		
<b>I</b>	✓	✓	✓		
<b>J</b>	✓	✓			
<b>K</b>	✓	✓			

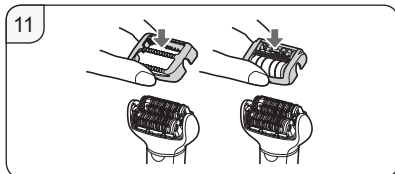
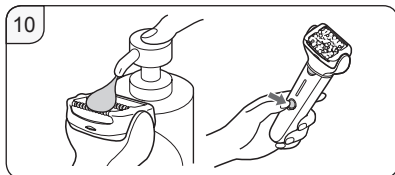
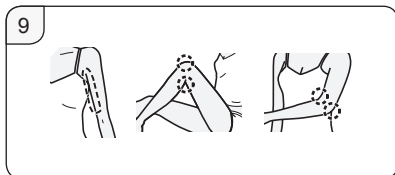
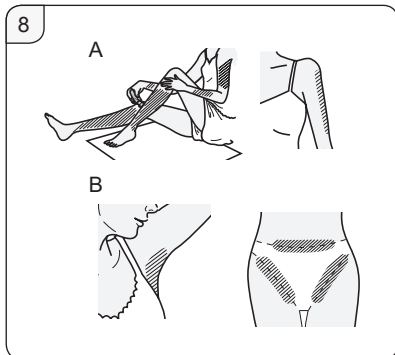
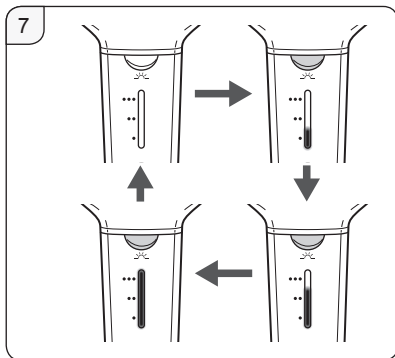
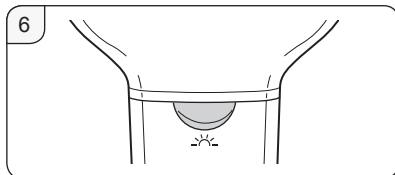
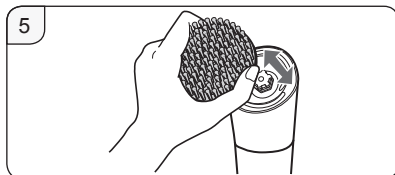
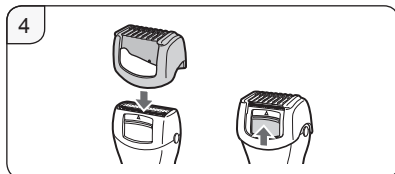
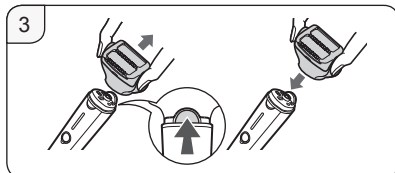
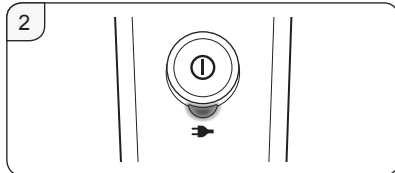
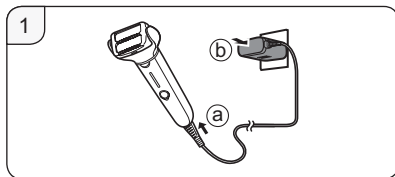

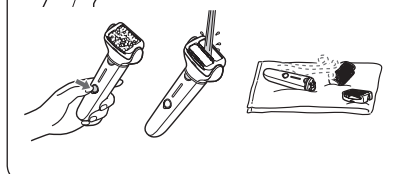
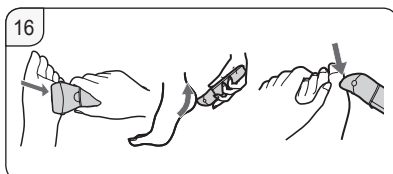
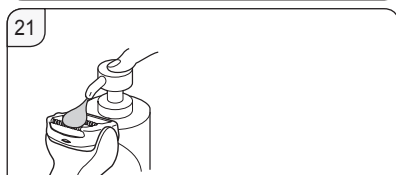
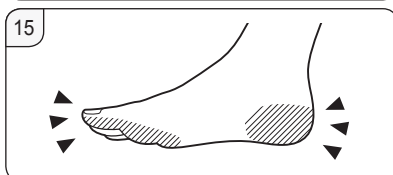
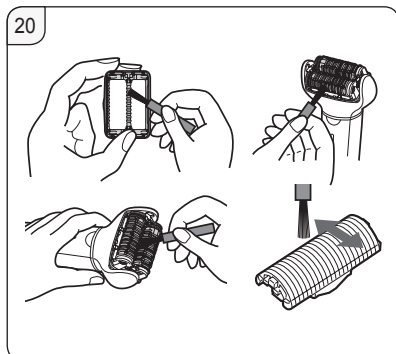
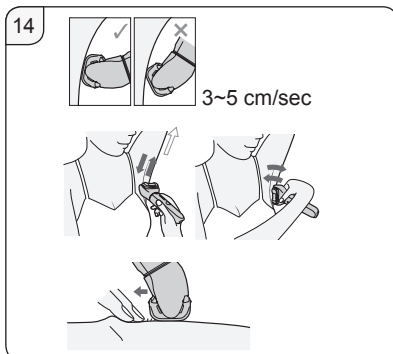
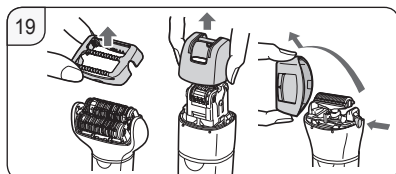
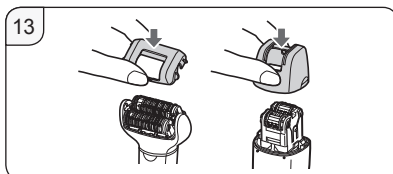
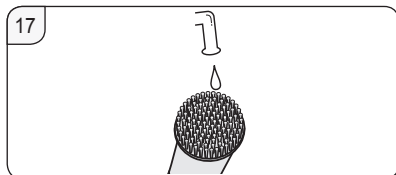
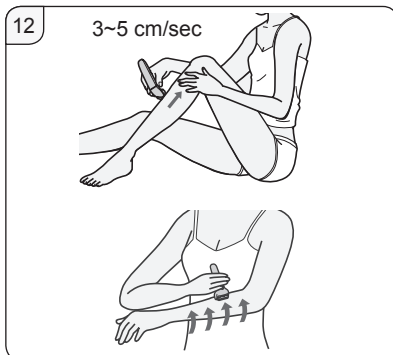

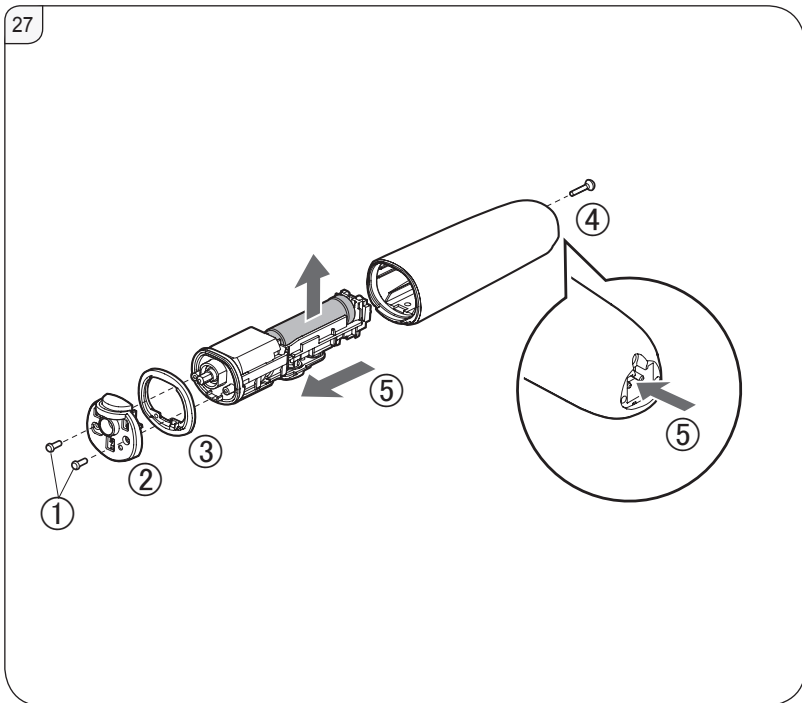
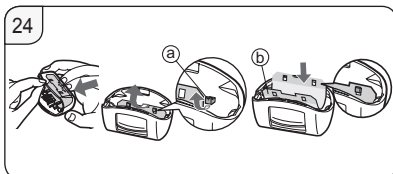
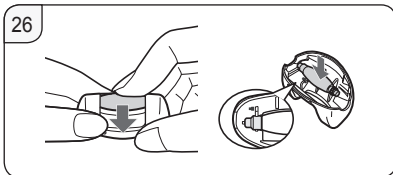
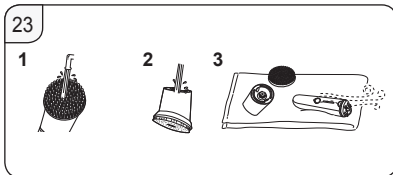
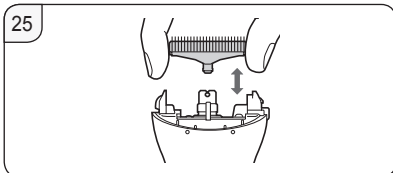
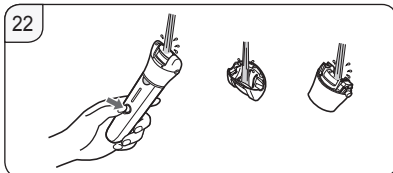

ES-EY90  
ES-EY80  
Model No. ES-EY70  
ES-EY31  
ES-EY30

### Contents

<b>Safety precautions.....</b>	<b>10</b>
<b>Important information .....</b>	<b>13</b>
<b>Parts identification .....</b>	<b>14</b>
<b>Charging .....</b>	<b>14</b>
<b>Before use .....</b>	<b>15</b>
<b>Instructions .....</b>	<b>15</b>
<b>Cleaning .....</b>	<b>18</b>
<b>Replacing the outer foil and the inner blade.....</b>	<b>19</b>
<b>Replacing the file.....</b>	<b>19</b>
<b>Replacing the scrub brush .....</b>	<b>19</b>
<b>Troubleshooting .....</b>	<b>20</b>
<b>Battery life .....</b>	<b>23</b>
<b>Disposal of the appliance .....</b>	<b>23</b>
<b>Guarantee .....</b>	<b>23</b>
<b>Specifications .....</b>	<b>23</b>

Thank you for purchasing this Panasonic product.

**Before operating this unit, please read these instructions completely and save them for future use.**

## **WARNING**

- This appliance can be used by children aged from 8 years and above and persons with reduced physical, sensory or mental capabilities or lack of experience and knowledge if they have been given supervision or instruction concerning use of the appliance in a safe way and understand the hazards involved. Children shall not play with the appliance. Cleaning and user maintenance shall not be made by children without supervision.
- The supply cord cannot be replaced. If the cord is damaged, the AC adaptor should be scrapped.
- Do not use anything other than the supplied AC adaptor for any purpose. Also, do not use any other product with the supplied AC adaptor. (See page 14.)



- The following symbol indicates that a specific detachable power supply unit is required for connecting the electrical appliance to the supply mains. The type reference of power supply unit is marked near the symbol.



### ► Using the head of epilation/ shaver, and the brush

- The heads and brush can be used when wet.  
The following symbol means suitable for use in a bath or shower.



### ► Using the foot care head

- The foot care head is washable.  
The following symbol means that the foot care head can be cleaned under the water.





- Detach the main body from the AC adaptor before cleaning it in water.

## Safety precautions

Make sure to follow these instructions.

To prevent accidents, injuries or damage to property, please follow the instructions below.

- **The following chart indicates the degree of damage caused by improper operation.**

 <b>DANGER</b>
Indicates potential hazard that will result in serious injury or death.
 <b>WARNING</b>
Indicates potential hazard that could result in serious injury or death.
 <b>CAUTION</b>
Indicates potential hazard that could result in minor injury or property damage.

### **WARNING**

#### ► **Power supply**

- **Do not damage or modify, or forcefully bend, pull, or twist the cord. Also, do not place anything heavy on or pinch the cord.**
- **Do not immerse the AC adaptor in water or wash it with water.**
- **Do not place the AC adaptor over or near water filled sink or bathtub.**
  - Doing so may cause electric shock or fire due to a short circuit.
- **Do not connect or disconnect the adaptor to a household outlet with a wet hand.**
  - Doing so may cause electric shock or injury.
- **Do not use in a way exceeding the rating of the household outlet or the wiring.**
  - Exceeding the rating by connecting too many plugs to one household outlet may cause fire due to overheating.

- **Always ensure the appliance is operated on an electric power source matched to the rated voltage indicated on the AC adaptor.**
- **Fully insert the adaptor.**
  - Failure to do so may cause fire or electric shock.

#### ► **This product**

- **This product has a built-in rechargeable battery. Do not throw into flame or heat. Do not charge, use, or leave in high temperatures.**
  - Doing so may cause overheating, ignition, or explosion.
- **Do not modify or repair.**
  - Doing so may cause fire, electric shock, or injury. Contact an authorized service centre for repair (battery change etc.).
- **Never disassemble except when disposing of the product.**
  - Doing so may cause fire, electric shock, or injury.

#### ► **In case of an abnormality or malfunction**

- **Immediately stop using and remove the adaptor if there is an abnormality or malfunction.**
  - Failure to do so may cause fire, electric shock, or injury.
- <Abnormality or malfunction cases>
- **The main body, adaptor or cord is deformed or abnormally hot.**
- **The main body, adaptor or cord smells of burning.**
- **There is abnormal sound during use or charging of the main body.**
  - Immediately request inspection or repair at an authorized service centre.

#### ► **Preventing accidents**

- **Do not place within reach of children or infants. Do not let them use it.**
  - Doing so may cause an accident or injury due to accidental ingestion of the inner blade, brush, etc.

#### ► **Cleaning**

- **Always unplug the adaptor from a household outlet when cleaning.**
  - Failure to do so may cause electric shock or injury.

## **WARNING**

- **Regularly clean the power plug and the appliance plug to prevent dust from accumulating.**
  - Failure to do so may cause fire due to insulation failure caused by humidity. Disconnect the adaptor and wipe with a dry cloth.

## **CAUTION**

### **► To protect the skin**

- **The following persons should not use this appliance:**
  - Persons suffering from atopic dermatitis or rashes and other skin diseases
  - Persons with allergic diathesis or persons who are easily irritated by cosmetics, clothing, metals, etc.
  - Persons who are easily suppurated
  - Persons suffering from varicose veins, diabetes, hemophilia, etc.
  - Persons who have trouble stopping bleeding
- Use in such cases may cause the skin to become sensitive or cause inflammation, bleeding, or increased pain.
- **Do not use in the following cases:**
  - During menstruation, pregnancy, or about one month after giving birth
  - When you are not well or when you feel an abnormality in your skin or body
  - After drinking alcohol, taking medicine, or when you are very tired
- Use in such cases may cause the skin to become sensitive or cause inflammation, bleeding, or increased pain.
- **Do not use in the following body areas:**
  - Injury, rash, moles, bruises, warts, pimples, etc.
  - On suntanned skin
- Doing so may cause injury, inflammation of the skin, or bleeding.
- **Do not press on the blade too strongly when using the shaver head.**
  - Doing so may cause damage which results in injury to the skin.

- **Do not touch the blade section (metallic section) of the inner blade when using the shaver head.**
  - Doing so may cause injury to your hands.
- **Do not use with the frame removed.**
  - Doing so may cause finger injury or cause hair or clothing entanglement and damage.
- **Do not use soap with a scrubbing or peeling effect.**
  - Doing so may cause injury to the skin, color stains or other skin trouble.
- **Always attach the sensitive area cap for underarms/bikini-line when epilating your underarms and bikini-line. Do not use the fast cap for legs/arms or the gentle cap for legs/arms.**
  - Failure to do so may cause injury, inflammation, or increased pain.
- **Store the shaver head with the bikini comb attached.**
- **Store the skin protector and the outer foil with care, for those are fragile.**
  - Failure to do so may result in deformation or damage to the skin protector or outer foil, which may cause injury to skin.
- **Before using, check that the skin protector, disc, blade, frame and brush are free from deformities, cracks, and damage.**
  - Failure to do so may cause injury to the skin.
- **Apply the skin protector and the epilation discs at a 90° angle to your skin with gentle force.**
  - Failure to do so may cause injury to the skin or cause hair or clothing entanglement and damage.
- **If skin problems continue for 2 days or longer after treatment, stop using the appliance and contact a dermatologist.**
  - Failure to do so may cause symptoms to worsen.
- **Turn the switch off when the appliance becomes hot, and use the appliance only after it has cooled.**
  - Failure to do so may cause low temperature burns.

## CAUTION

### ► About using the epilation/shaver head

#### • Do not use in the following body area:

- Face, genitals and genital area, or thighs
- Inner side of the upper arms and areas such as elbows or knees which are prone to sagging
- Doing so may cause injury, inflammation of the skin, or bleeding.

#### • The following persons should not use this appliance:

- Persons who have suffered skin problems (suppuration, inflammation, etc.) caused by epilation (plucking, depilation, waxing, etc.)
- Use in such cases may cause the skin to become sensitive or cause inflammation, bleeding, or increased pain.

#### • Do not use epilation/shaver head in the following ways:

- Using just before swimming or sea bathing (use at least 2 days before such activities)
- Using just before bathing
- Engaging in extreme sports or exercise right after epilation
- Doing so may cause infection or inflammation resulting from bacteria that enter the body through the pores.

#### • Do not apply strong pressure to the skin, move repeatedly over the same area or move back and forth in one area. Also, do not use with a jabbing motion.

- Doing so may cause injury or inflammation of the skin, or increased pain.

### ► About using the foot care head

#### • Do not use on blisters and corns.

- Doing so may cause injury, inflammation of the skin, or bleeding.

#### • Do not use foot care head in the following ways:

- Filing too deeply
- Letting the file touch soft skin
- Using the foot care head in the bath
- Doing so may cause injury to the skin, infection, inflammation, bleeding, other trouble, or worsening of such symptoms.

#### • People suffering from poor circulation in the feet; or swelling, itchiness, pain, or excessive warmth in the feet should consult their doctor before using the foot care head.

#### • If skin appears abnormal after filing, stop using the foot care head and consult a dermatologist.

#### • File the hardened skin little by little over a few days.

#### • File only calluses or hardened skin on your feet.

- Failure to follow the above instruction may cause injury to the skin, infection, inflammation, bleeding, other trouble, or worsening of such symptoms.

### ► About using the scrub brush

#### • Do not use in the following body area:

- Face, throat, genitals and genital areas
- Doing so may cause injury, inflammation of the skin, or bleeding.

#### • Do not use scrub brush in the following ways:

- Apply with strong pressure to the skin
- Use continuously for long periods of time on the same area
- Doing so may cause injury to the skin, infection, inflammation, bleeding, other trouble, or worsening of such symptoms.

#### • Use to remove calluses on the knees or elbows.

- Failure to do so may cause injury, inflammation of the skin, or bleeding.

### ► Note the following precautions

#### • Do not share with your family or others.

- Doing so may cause infection or inflammation.

## CAUTION

- **Do not allow metal objects or trash to adhere to the power plug or the appliance plug.**
  - Doing so may cause electric shock or fire due to a short circuit.
- **Disconnect the adaptor from the household outlet when not charging.**
  - Failure to do so may cause electric shock or fire due to electrical leakage resulting from insulation deterioration.

## Handling of the removed battery when disposing

## DANGER

- **The rechargeable battery is exclusively for use with this appliance. Do not use the battery with other products.**
- **Do not charge the battery after it has been removed from the product.**
- **Do not throw into fire or apply heat.**
- **Do not hit, disassemble, modify, or puncture with a nail.**
- **Do not let the positive and negative terminals of the battery get in contact with each other through metallic objects.**
- **Do not carry or store the battery together with metallic jewellery such as necklaces and hairpins.**
- **Do not use or leave the battery where it will be exposed to high temperatures, such as under direct sunlight or near other sources of heat.**
- **Never peel off the tube.**
  - Doing so may cause overheating, ignition, or explosion.

## WARNING

- **After removing the rechargeable battery, do not keep it within reach of children and infants.**
  - The battery will harm the body if accidentally swallowed.  
If this happens, consult a physician immediately.

- **If the battery fluid leaks out and comes in contact with the eyes, do not rub the eyes, and thoroughly rinse with clean water, such as tap water.**
  - Failure to do so may cause eye injury.  
Consult a physician immediately.

## CAUTION

- **If the battery fluid leaks out and comes in contact with the skin or clothes, rinse off with clean water, such as tap water.**
  - Failure to do so may cause inflammation.

## Important information

- Do not use alcohol or nail polish remover, etc. to clean the appliance. Doing so may cause failure, cracking or discoloration of the main body.
- Keep the appliance away from sinks, bathrooms or other high-humidity areas where it could be exposed to water and moisture after use.
- Keep the appliance away from where it will be exposed to high temperatures or direct sunlight.
- When storing, always attach the protection cap for the foot care head and shaver head.
- Charge the appliance correctly according to these Operating Instructions. (See page 14 "Charging".)
- This appliance contains a battery that is only replaceable by skilled persons. Please contact an authorized service centre for the details of repair.

## Parts identification (See page 3.)

- A** Fast cap for legs/arms
- B** Gentle cap for legs/arms (➔ Page 16)
- C** Sensitive area cap for underarms/  
bikini-line
  - ① Skin protector
  - ② Frame
- D** Epilation head
  - ③ Epilation discs
- E** Small epilation head for  
underarms/bikini-line
  - ④ Frame release ribs
  - ⑤ Frame
  - ⑥ Epilation discs (inside)
- F** Bikini comb (Protection cap for  
shaver head)
- G** Shaver head
  - ⑦ Outer foil
  - ⑧ Trimmer
  - ⑨ Pop-up trimmer switch
  - ⑩ Frame
  - ⑪ Inner blade
  - ⑫ Frame release button
- H** Protection cap for foot care head
- I** Foot care head
  - ⑬ File
  - ⑭ Frame release buttons
  - ⑮ Frame
- J** Scrub brush
  - \* ES-EY90: Sonic scrub brush
  - ES-EY80: Deep scrub brush
- K** Brush head
- L** Main body
  - ⑯ Head release button
  - ⑰ LED light
  - ⑱ Mode lamps
  - ⑲ Power switch (power off/on/mode  
selection)
  - ⑳ Charging indication/notification light
  - ㉑ Socket
- M** AC adaptor (RE7-87)  
(The shape of the AC adaptor  
differs depending on the area.)
  - ㉒ Adaptor
  - ㉓ Power plug
  - ㉔ Cord
  - ㉕ Appliance plug

Accessories

- N** Cleaning brush
- O** Pouch

## Charging

The appliance cannot be used while charging, so make sure to fully charge it ahead of time.

### Charging time: Approx. 1 hour

Epilator run time differs depending on the temperature, but it is generally 30 minutes on a one hour charge (35 minutes with the gentle cap for arms and legs).

### Plug the AC adaptor into the epilator (a) and a household outlet (b). (Fig. 1)

Charging indication/notification light [●⑳] glows red while charging (Fig. 2), turns off when charged, and blinks twice a second if there is an error.

- Charge the appliance at an ambient temperature of 15 °C – 35 °C. Charging outside this range may result in longer charging times or failure to charge.
- Charging time may change depending on the remaining battery.
- Charging the appliance after each use does not affect the life of the rechargeable battery.
- When charging the appliance for the first time or after 6 months of not being used, charging time may vary. The charging indication/notification light may remain off for a few minutes but will glow eventually.
- If there is noise from the radio or other sources while using or charging the appliance, move to a different location to use the appliance.

### <Check charging status>

Unplug and then plug the appliance in again while charging to confirm that the charging indication/notification light glows and turns off after 5 seconds.

## Before use

### Removing and attaching the head

Push and hold the head release button to remove the head and push it until it clicks. (Fig. 3)

### Bikini comb **ES-EY90**

Place the bikini comb onto the shaver head and slide trimmer up. (Fig. 4)

- Once in place, make sure the bikini comb is in close contact with the skin.

### Removing and attaching the scrub brush (Fig. 5)

**ES-EY90/EY80**

#### <Removing>

Holding the brush by its side, remove from the brush head.

#### <Attaching>

Press firmly until it clicks.

#### <LED light> (Fig. 6)

The LED light glows and remains on when the power is on.

This product has a built-in pressure sensor, and the LED light blinks if you press too hard against your skin.

#### <Mode selector> (Fig. 7)

- There are 3 disc rotation speeds. Try SOFT mode to avoid irritation when removing hairs.
- Press the power switch to switch between ●(SOFT), ●●(NORMAL), ●●●(POWER) and "OFF".
- Select POWER mode when using the foot care head.

#### ●: SOFT

The disc rotates at low speed.

- 1 Mode lamp glows blue.

#### ●●: NORMAL

The disc rotates at standard speed.

- 2 Mode lamps glow blue.

#### ●●●: POWER

The disc rotates at high speed.

- 3 Mode lamps glow blue.

#### OFF

- Turns the appliance OFF.

#### <Low battery level>

- The charging indication/notification light [●●] blinks once a second.
- Operating time varies depending on usage and temperature after the charging indication/notification light blinks.

## Instructions

### Epilation head

The fast cap and gentle cap for legs/arms should be used only for legs/arms. The sensitive area cap and small epilation head for underarms/bikini-line should be used only for underarms/bikini-line.

#### Areas suitable for epilating (Fig. 8)

- A. Use the fast cap and gentle cap for legs/arms.
  - B. Use the sensitive area cap or small epilation head for underarm/bikini-line. Before bikini-line hair removal, put on your swimwear or underwear and check the areas you wish to epilate.
- Using the epilator on non-recommended areas may cause pain or skin trouble.

### Areas not suitable for epilation (Fig. 9)

Do not use the epilator on the inner side of the upper arms or areas which are prone to sagging such as elbows or knees.

#### <DRY epilation>

• DRY epilation is recommended. Before DRY epilation, wipe away moisture and sweat from the skin. Next, press the power switch.

#### <WET epilation>

- For WET epilation, always use only shower gel. Put the shower gel on the wet discs and turn on the switch to make lather. (Fig. 10)  
Use on sufficiently wet skin. If you notice that some hair is not removed during epilation, try switching to DRY epilation.
- The pressure sensor works and the LED light may blink depending on the amount and type of shower gel used. Adjust the amount of shower gel or add water to the discs to dilute the foam.
- Foam forms, making the epilator slippery so you can move it quickly.
- The appliance may not operate at an ambient temperature lower than approximately 5 °C.
- Apply the epilator at a 90° angle and slide it slowly over your skin.

#### <Epilating legs or arms>



Attach the fast cap or gentle cap for legs/arms. (Fig. 11)  
Slowly move against the flow of hair. (Fig. 12)

#### <Epilating underarms or bikini-line>



ES-EY90/EY80/EY70/EY31:  
Attach the small epilation head.  
ES-EY30: Attach the sensitive area cap to the epilation head. (Fig. 13)



Lightly apply the epilator at a 90° angle and ensure close contact with your skin.  
Do not move the appliance back and forth while applied to the skin. Lift it away from the skin and change the direction, before moving it.  
Stretch the skin with your fingers to prevent sagging, and slowly move the appliance against the grain of the hair. (Fig. 14)

#### <Usage frequency>

• Hair removal is not permanent, so it is recommended to epilate the underarms about once a week, and the bikini-line about once every two weeks.

#### <For beginners/those with sensitive skin>

- We also recommend to use SOFT mode. (➡ Page 15)
- Using the gentle cap for legs/arms with the skin guard is best for first time use or for those with sensitive skin.  
The gentle cap for legs/arms has a skin protector for gentle hair removal by holding the skin down to reduce pain.

#### <Tips for best results>

- Massaging with a body puff may help prevent ingrown hairs.
- Reddening may occur after use. A cool towel is helpful in case of pain or a rash.
- If your skin is dry, apply moisturizer two days after use.
- Make sure skin is clean before and after use.

#### <Best hair length for epilation>

- Trim your hair before first time use or if you have not removed hair for a long time. Hair removal is easier and less painful when the hair is short.

### Shaver head ES-EY90

#### <DRY shaving>

DRY shaving is recommended. Before DRY shaving, wipe away moisture and sweat from the skin.

#### <WET shaving>

Wet the skin and apply shower gel to the skin. Always use only shower gel.

#### 1 Attach the shaver head [G].

- Confirm the bikini comb [F] is detached.

#### 2 Select the mode by pressing the power switch [O19].



- It is recommended to use the product within 30 minutes after bathing or showering.  
Wipe off any water from clean feet.
- Use within 5 minutes on each foot.

**1 Attach the foot care head [●].**

- Push down firmly until it clicks.

**2 Select the mode by pressing the power switch [●].**

- POWER mode is recommended.  
(➡ Page 15)

**Foot care basics**

Use the product only for filing calluses and hardened skin on the feet. (Fig. 15)

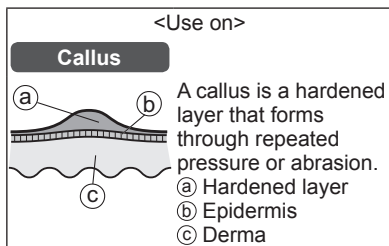

**Precautions when filing**

- Filing too large an area can result in larger calluses forming, so be sure to leave some of the hardened layer.

Before use

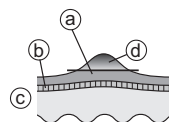

After use

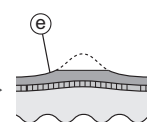

- (a) Hardened layer
- (b) Epidermis
- (c) Derma

(d) Portion to be removed

(e) Leave some of the hardened layer

- Filing a single location for a long time can cause heat due to friction. To avoid this, be sure to make small changes in the filing position while filing.
- Filing an area too deeply can cause it to become sore or inflamed.
- File about once every two weeks.

**Tips for moving the foot care head**

Move in the direction indicated by the arrows.

Use your free hand for support. (Fig. 16)

**Scrub brush** ES-EY90/EY80

- Best if used once per week.
- Best if used on areas needing epilation about 2 days before hair removal. Exfoliation may help prevent ingrown hairs.

**1 Attach the brush head.**

- Push down firmly until it clicks.

**2 Wet the scrub brush. (Fig. 17)**

**3 Apply shower gel to your skin.**

**4 Select the mode by pressing the power switch [●].**

- Best if used on legs, arms (especially elbows and knees) and neckline. Do not use on sensitive areas, face or throat.
- Do not hold in one place. Slide over skin in a circular pattern. (Fig. 18)
- Apply to the same area of skin for about 30 seconds each time, check your skin and adjust usage accordingly.

## Cleaning

- Always clean the heads and caps after use.
- Switch off and unplug the appliance before cleaning.
- Take care not to damage the skin protector, frame, or caps for legs/arms and for underarms/bikini-line during cleaning.

## Dry cleaning

### Epilation head / Shaver head **ES-EY90**

1. Lift the caps and frame upward while holding the edge of the cap **[A B C]**/the frame release ribs **[E 4]** or remove the frame by pushing the frame release button **[C 12]**. (Fig. 19)
2. Clean the caps **[A B C]**, epilation head **[D]**, small epilation head for underarms/bikini-line **[E]** and shaver head **[G]** with the cleaning brush **[N]**. (Fig. 20)

## Wet cleaning

### Epilation head / Shaver head **ES-EY90**

(Fig. 21)

1. Wet the discs and blades, and then apply liquid hand soap.
2. Turn the switch on to create foam.
3. Rinse away all pieces of hair and dirt.
  - Do not use hot water.
  - Remove the frame before rinsing the shaver head.
4. Turn the switch off, wipe the appliance with a dry cloth and dry it well.

### Foot care head **ES-EY90/EY80/EY70**

(Fig. 22)

1. Apply liquid hand soap to the centre of the file.
2. Pour a small amount of water on the file and turn on the power.
3. Thoroughly rinse away any debris.
4. Turn off the power, remove the frame, and rinse inside.
5. Wipe dry and air dry in a well-ventilated location.

### Scrub brush **ES-EY90/EY80** / Brush head **ES-EY90/EY80**

(Fig. 23)

1. Turn on the power and thoroughly rinse debris from the scrub brush.
2. Turn off the power, remove the brush head, and thoroughly rinse the underside of the brush head.
3. Wipe the appliance with a dry cloth and dry it well.
  - To prevent brush deformation, dry it facing upward, and then store it.

## Replacing the outer foil and the inner blade ES-EY90

It is best to replace the outer foil [C7] every year, and the inner blade [C11] every two years. Only remove the shaver head [C] outer foil when replacing it.

### Replacing the outer foil (Fig. 24)

1. Gently push the outer foil, and use a fingernail to release the plastic panel (b) on the blade from the hooks (a) on the inside of the frame.
2. Bend the new outer foil slightly and push it in until it is hooked in the frame.

### Replacing the inner blade (Fig. 25)

1. Remove the inner blade by holding it at both ends and pulling it straight away from the shaver.
2. Insert the inner blade by holding it at both ends and pressing downward.

## Replacing the file ES-EY90/EY80/EY70

The file lifetime is about 1 year (assuming a single use of about 10 minutes every 2 weeks). It is best to replace the file about once a year.

(Fig. 26)

1. Press down to release the file.
2. Align the □ shaped part with the ■ mark side and press down.

## Replacing the scrub brush ES-EY90/EY80

Scrub brush	once a year (assuming 3 minutes of use per week)
-------------	---

- See page 15 for details regarding brush replacement.

# Troubleshooting

Problem		Possible cause	Action
The appliance does not operate.		▶ It is not charged.	▶ Fully charge the appliance.
		▶ The switch is turned ON with the adaptor connected to the household outlet.	▶ Charging is only possible when connected to the household outlet. ▶ Disconnect from the household outlet before use.
	<b>When epilating</b>	▶ The skin protector or discs are deformed, cracked, or damaged.	▶ Request repair at an authorized service centre.
	<b>When epilating or shaving</b>	▶ Hair dust has accumulated.	▶ Clean the hair dust.
		▶ Shower gel has adhered to the discs and blade.	▶ Wash it off by soaking in warm water.
	<b>When caring for feet</b>	▶ The frame is not securely attached.	▶ Reattach it.
<b>When exfoliating</b>	▶ Shower gel has adhered to the scrub brush or brush head.	▶ Rinse in warm water. If shower gel does not rinse away, remove the scrub brush or brush head and soak in warm water.	
The usage time gets short.	▶ The appliance is used with approximately 5 °C or lower.	▶ Use the appliance in an ambient temperature approximately 5 °C or higher.	
	▶ The appliance is pressed against skin too hard.	▶ Contact the skin with gentle force.	
	▶ Not charged fully.	▶ Fully charge the appliance.	
The appliance stops during operation.	▶ The appliance is pressed against skin too hard.	▶ Contact the skin with gentle force.	
	▶ Not charged fully.	▶ Fully charge the appliance.	

Problem		Possible cause	Action
Cannot remove hair.	<b>When epilating</b>	▶ The appliance is used on long hair.	▶ Use on hair approximately 2 to 3 mm long.
The hair becomes stubble.		▶ The epilating head surface is not in close enough contact with the skin.	▶ Make the epilating head in closer contact with the skin and move.
		▶ The appliance is not moved against the flow of hair.	▶ Move the appliance against the flow of hair. (Refer to page 16.)
The appliance is not removing the hair as well as before.		▶ The appliance is moved too fast.	▶ Move it slowly. (Approximately 3~5 cm/sec) (Refer to page 16.)
		▶ Hair dust has accumulated.	▶ Clean the hair dust.
Sensitive area cap comes off during operation.		▶ The skin protector or discs are deformed, cracked, or damaged.	▶ Request repair at an authorized service centre.
	▶ The appliance is being pressed too hard against the skin.	▶ Contact the skin with gentle force.	
The appliance is not cutting as well as before.	<b>When shaving</b>	▶ The appliance is not applied at a 90° angle to your skin.	▶ Apply at a 90° angle to your skin. (Refer to page 16.)
		▶ Hair dust has accumulated.	▶ Clean the hair dust.
		▶ The blade is deformed.	▶ Replace the blade. Guidelines for replacement: Outer foil: Approximately 1 year Inner blade: Approximately 2 years
Cannot file.	<b>When caring for feet</b>	▶ The blade is worn out.	▶ Replace the file. Guidelines for replacement: Approximately 1 year
		▶ The file is worn out.	▶ Replace the file. Guidelines for replacement: Approximately 1 year
Cannot get rid of odor.		▶ The appliance is used in the SOFT mode.	▶ Try using it in POWER mode.
	▶ It is dirty.	▶ Soak the file in water for approximately 24 hours before washing.	

GB

D

F

I

NL

E

DK

P

N

S

FIN

PL

CZ

SK

H

RO

TR

Problem		Possible cause	Action
Does not remove cuticles or dirt sufficiently.	<b>When exfoliating</b>	▶ Not applying enough pressure to the skin or for a long enough time.	▶ Adjust degree of pressure and/or amount of time while monitoring the condition of your skin.
		▶ Brush deterioration from continuous use	▶ Replace the brush. Guidelines for replacement: Scrub brush: once a year

If the problems still cannot be solved, contact the store where you purchased the appliance or a service centre authorized by Panasonic for repair.

## Battery life

Approximately 3 years.

If the operating time is significantly shorter even after a full charge, the battery has reached the end of its life. (The battery life may change due to usage and storage conditions.)

The battery in this appliance is not intended to be replaced by consumers. Have the battery replaced by an authorized service centre.

## Disposal of the appliance (Fig. 27)

**Remove the built-in rechargeable battery before disposing of the appliance.**

- The battery is to be disposed of safely.
- This figure must only be used when disposing of the appliance and must not be used to repair it. If you dismantle the appliance yourself, it will no longer be waterproof, which may cause it to malfunction.

## How to remove the battery

- Remove the appliance from the AC adaptor.
- Press the power switch to turn on the power and then keep the power on until the battery is completely discharged.
- Remove the parts in steps ① to ④, and in step ⑤ push the pins in the socket with a screwdriver, etc. Then lift the battery and remove it.
- Take care not to short circuit the positive and negative terminals of the removed battery, and insulate the terminals by applying tape to them.

### For environmental protection and recycling of materials

This appliance contains a Li-ion battery. Please make sure that the battery is disposed of at an officially assigned location, if there is one in your country.

## Guarantee

Please visit Panasonic web site <https://www.panasonic.com> or contact an authorized service centre (You find its contact address in the pan european guarantee leaflet.) if you need information or if the epilator or the cord get damaged.

## Specifications

Power supply	See the name plate on the AC adaptor. (Automatic voltage conversion)
Charging time	Approx. 1 hour
Airborne Acoustical Noise	Epilation head: 76 (dB (A) re 1 pW) Small epilation head for underarms/bikini-line: 67 (dB (A) re 1 pW) Shaver head: 64 (dB (A) re 1 pW) Foot care head: 69 (dB (A) re 1 pW) Brush head: 65 (dB (A) re 1 pW)

This product is intended for household use only.

- For more information about the energy efficiency of the product, please visit our website, [www.panasonic.com](http://www.panasonic.com), and enter the model number in the search box.

## Disposal of Old Equipment and Batteries

### Only for European Union and countries with recycling systems



These symbols on the products, packaging, and/or accompanying documents mean that used electrical and electronic products and batteries must not be mixed with general household waste.

For proper treatment, recovery and recycling of old products and used batteries, please take them to applicable collection points in accordance with your national legislation.

By disposing of them correctly, you will help to save valuable resources and prevent any potential negative effects on human health and the environment.

For more information about collection and recycling, please contact your local authority.

Penalties may be applicable for incorrect disposal of this waste, in accordance with national legislation.



#### **Note for the battery symbol (bottom symbol)**

This symbol might be used in combination with a chemical symbol. In this case it complies with the requirement set by the Directive for the chemical involved.

**Importer:**

Panasonic Marketing Europe GmbH

**Authorized Representative in EU:**

Panasonic Testing Centre

Winsbergring 15, 22525 Hamburg, Germany

**Manufactured by:**

Panasonic Corporation

1006, Oaza Kadoma, Kadoma City, Osaka, Japan



## Inhalt

<b>Sicherheitsvorkehrung .....</b>	<b>29</b>
<b>Wichtige Informationen.....</b>	<b>33</b>
<b>Bezeichnung der Bauteile.....</b>	<b>34</b>
<b>Aufladen .....</b>	<b>34</b>
<b>Vor der Inbetriebnahme .....</b>	<b>35</b>
<b>Anleitung .....</b>	<b>36</b>
<b>Reinigung .....</b>	<b>39</b>
<b>Austausch der Scherfolie und des Schermessers.....</b>	<b>40</b>
<b>Austausch der Feile .....</b>	<b>40</b>
<b>Austausch der Peelingbürste.....</b>	<b>40</b>
<b>Fehlersuche .....</b>	<b>41</b>
<b>Akkulebensdauer.....</b>	<b>44</b>
<b>Entsorgung des Geräts.....</b>	<b>44</b>
<b>Gewährleistung.....</b>	<b>44</b>
<b>Technische Daten .....</b>	<b>44</b>

Vielen Dank, dass Sie sich für den Kauf dieses Panasonic-Produktes entschieden haben.  
**Bevor Sie dieses Gerät in Betrieb nehmen, lesen Sie sich bitte diese Anleitung vollständig durch und bewahren Sie sie für ein späteres Nachschlagen auf.**

## **WARNUNG**

- Dieses Gerät kann von Kindern ab 8 Jahren und von Personen mit eingeschränkten physischen, sensorischen oder mentalen Fähigkeiten verwendet werden oder von Personen, denen entsprechende Kenntnisse und Erfahrungen fehlen. Voraussetzung ist, dass sie dabei beaufsichtigt werden oder ihnen eine Einweisung gegeben wurde, wie sie das Gerät sicher verwenden können, und sie die damit verbundenen Risiken verstanden haben. Kinder dürfen nicht mit dem Gerät spielen. Die Reinigung und Wartung sollte nicht von Kindern ohne Aufsicht durchgeführt werden.
- Das Netzkabel kann nicht ausgetauscht werden. Wenn das Kabel beschädigt ist, muss der Netzadapter entsorgt werden.

- Verwenden Sie für keinen Zweck einen anderen als den mitgelieferten Netzadapter. Benutzen Sie außerdem keine anderen Produkte mit dem mitgelieferten Netzadapter. (Siehe Seite 34.)
- Das folgende Symbol zeigt an, dass eine bestimmte absteckbare Stromversorgungseinheit benötigt wird, um das elektrische Gerät mit dem Strom zu verbinden. Die Typenreferenz der Stromversorgungseinheit ist neben dem Symbol markiert.



### ► **Gebrauch des Epilier-/ Rasieraufsatzes und der Bürste**

- Diese Aufsätze und die Bürste können für die Nassrasur verwendet werden. Das folgende Symbol bedeutet, dass der Rasierer in der Badewanne oder unter der Dusche verwendet werden kann.



## ► Gebrauch des Fußpflegeaufsatzes

- Der Fußpflegeaufsatz ist abwaschbar.

Das folgende Symbol bedeutet, dass der Fußpflegeaufsatz unter fließendem Wasser gereinigt werden kann.



- Trennen Sie das Hauptteil vom Netzadapter, bevor Sie es mit Wasser reinigen.

# Sicherheitsvorkehrung

Befolgen Sie unbedingt diese Anweisungen.

Um Unfälle, Verletzungen oder Sachschäden zu vermeiden, befolgen Sie bitte die nachstehenden Anweisungen.

- Die folgende Tabelle zeigt den Grad der Beschädigung durch unsachgemäße Bedienung an.

## GEFAHR

Bezeichnet eine mögliche Gefahr, die zu ernsthaften Verletzungen oder zum Tod führt.

## WARNUNG

Bezeichnet eine mögliche Gefahr, die zu ernsthaften Verletzungen oder zum Tod führen könnte.

## VORSICHT

Zeigt eine mögliche Gefahr an, die zu kleineren Verletzungen oder Sachschäden führen kann.

## WARNUNG

### ► Stromversorgung

- Das Netzkabel nicht beschädigen, verändern oder gewaltsam biegen, ziehen oder verdrehen. Stellen Sie auch keine schweren Gegenstände auf das Netzkabel und klemmen Sie es nicht ein.
- Nicht den Netzadapter unter Wasser tauchen und nicht mit Wasser abwaschen.
- Stellen Sie den Netzadapter nicht über oder in die Nähe mit Wasser gefüllter Waschbecken oder Badewannen.
  - Ansonsten kann es durch einen Kurzschluss zu einem elektrischen Schlag oder Brand kommen.

- Den Adapter nicht mit nassen Händen weder in die Steckdose stecken noch von ihr abziehen.

- Sonst kann es zu einem elektrischem Schlag oder Verletzungen kommen.

- Vermeiden Sie Verwendungen, die Nennleistung der Steckdose oder der Kabel übersteigt.

- Wird die Nennleistung überschritten, weil zu viele Stecker in einer Steckdose stecken, kann dies zu Brand durch Überhitzung führen.

- Stellen Sie immer sicher, dass das Gerät über eine elektrische Stromquelle betrieben wird, die zu dem Netzadapter passt, die auf dem Netzadapter angegeben ein.

- Führen Sie den Adapter bis zum Anschlag ein.

- Andernfalls kann es zu einem Brand oder einem elektrischen Schlag kommen.

### ► Dieses Produkt

- Dieses Produkt hat einen eingebauten, wiederaufladbaren Akku. Den Akku nicht in Flamme oder Wärmequelle werfen. Nicht bei Hitze laden und verwenden und keinen hohen Temperaturen aussetzen.

- Nichtbeachtung führt zu Überhitzung, Entzündung oder Explosion.

- Nicht verändern oder reparieren.

- Sonst kann zu Brand, elektrischem Schlag oder Verletzungen kommen. Zur Reparatur setzen Sie sich mit einem autorisierten Kundendienstbetrieb in Verbindung (Akkuaustausch, usw.).

- Zerlegen Sie niemals das Produkt, außer wenn Sie es entsorgen.

- Sonst kann zu Brand, elektrischem Schlag oder Verletzungen kommen.

## **WARNUNG**

- ▶ **Bei ungewöhnlichem Verhalten oder einer Fehlfunktion**
  - **Stoppen Sie sofort den Gebrauch und entfernen Sie den Adapter, wenn sich das Gerät ungewöhnlich verhält oder eine Fehlfunktion auftritt.**
    - Andernfalls kann es zu Brand, elektrischem Schlag oder Verletzungen kommen.
  - **<Ungewöhnliches Verhalten oder Fehlfunktionen>**
    - **Das Hauptgehäuse, der Adapter oder das Netzteil sind deformiert oder ungewöhnlich heiß.**
    - **Das Hauptgehäuse, der Adapter oder das Netzteil riechen verbrannt.**
    - **Während des Gebrauchs oder Aufladens ist im Hauptgehäuse ein ungewöhnlicher Ton zu hören.**
      - Fordern Sie augenblicklich eine Überprüfung oder Reparatur bei einem autorisierten Kundendienstbetrieb an.
- ▶ **Verhindern von Unfällen**
  - **Nicht in Reichweite von Kindern oder Kleinkindern aufbewahren. Sie dürfen das Gerät nicht benutzen.**
    - Nichtbeachtung kann zu Unfällen oder Verletzung führen, da das Schermesser, die Bürste usw. versehentlich verschluckt werden können.
- ▶ **Reinigung**
  - **Trennen Sie immer den Adapter von der Steckdose, wenn Sie ihn reinigen.**
    - Andernfalls kann es zu elektrischem Schlag oder Verletzungen kommen.
  - **Reinigen Sie regelmäßig Netzstecker und Gerätestecker, um zu verhindern, dass sich Staub ansammelt.**
    - Andernfalls kann es aufgrund eines Isolationsfehlers durch Feuchtigkeit zu einem kommen.
    - Stecken Sie den Adapter ab, und reinigen Sie ihn mit einem trockenen Tuch.

## **VORSICHT**

- ▶ **Schützen der Haut**
  - **Folgende Personen sollten dieses Gerät nicht benutzen:**
    - Personen, die an atopischer Dermatitis oder Hautausschlag und anderen Hautkrankheiten leiden
    - Personen mit allergischer Diathese oder Personen, die leicht durch Kosmetika, Kleidung, Metall usw. Hautirritationen erleiden
    - Personen, bei denen sich schnell Eiter bildet
    - Personen, die unter Krampfadern, Diabetes, Hämophilie usw. leiden
    - Personen, bei denen Probleme beim Stoppen einer Blutung auftreten
      - Der Gebrauch in solchen Fällen kann dazu führen, dass die Haut sensibel wird oder Entzündungen, Blutungen oder ein erhöhtes Schmerzgefühl entstehen.
  - **In folgenden Fällen nicht verwenden:**
    - Während der Menstruation, Schwangerschaft oder bis etwa einem Monat nach der Geburt
    - Wenn Sie sich nicht wohl fühlen oder wenn sich Ihre Haut oder Ihr Körper nicht normal anfühlen
    - Nach dem Trinken von Alkohol, der Einnahme von Arzneimitteln oder wenn Sie sehr müde sind
      - Der Gebrauch in solchen Fällen kann dazu führen, dass die Haut sensibel wird oder Entzündungen, Blutungen oder ein erhöhtes Schmerzgefühl entstehen.
  - **Nicht in folgenden Körperbereichen verwenden:**
    - Bei Verletzungen, Hautausschlag, Muttermalen, Warzen, Pickeln usw.
    - Auf gebräunter Haut
      - Zuwiderhandlung kann zu Verletzung oder Entzündung der Haut oder zu Blutungen führen.
  - **Nicht zu fest auf die Klinge drücken, wenn Sie den Rasieraufsatz verwenden.**
    - Dies kann Beschädigungen verursachen, die zu Verletzungen der Haut führen.

## VORSICHT

- **Bei Verwendung des Rasieraufsatzes nicht den Klingensbereich (metallischen Bereich) des Schermessers berühren.**
  - Andernfalls kann es zu Verletzungen an Ihrer Hand kommen.
- **Verwenden Sie das Gerät nicht, wenn der Rahmen entfernt wurde.**
  - Nichtbeachtung kann Verletzungen an den Fingern verursachen oder dazu führen, dass sich Haar oder Kleidung verfangen und Schaden nehmen.
- **Verwenden Sie keine Seifen mit Scheuerpartikeln oder Peeling-Effekt.**
  - Zuwiderhandlung kann Verletzungen an der Haut, Pigmentierungsstörungen oder andere Hautprobleme verursachen.
- **Verwenden Sie zum Epilieren der Achseln und Bikinizone bitte immer den Aufsatz für sensible Bereiche (Achseln/Bikinizone). Verwenden Sie dafür nicht den Effizienzaufsatz für Beine/Arme oder den Hautschutz-Aufsatz für Beine/Arme.**
  - Zuwiderhandlung kann zu Verletzung, Entzündungen oder einem erhöhten Schmerzgefühl führen.
- **Lagern Sie den Scheraufsatz mit angefügtem Bikini-Kamm.**
- **Bewahren Sie die Hautschutzvorrichtung und die Scherfolie behutsam auf, da sie zerbrechlich sind.**
  - Geschieht das nicht, kann die Hautschutzvorrichtung oder die Scherfolie deformiert oder beschädigt werden, was eine Verletzung der Haut verursachen kann.
- **Stellen Sie vor der Verwendung sicher, dass die Hautschutzvorrichtung, Epilierscheibe, Klinge, Rahmen und Bürste nicht deformiert sind und keine Risse und Schäden aufweisen.**
  - Geschieht das nicht, kann es zu Verletzungen der Haut kommen.

• **Tragen Sie den Hautschutz und die Epilationsscheiben im 90° Winkel mit sanfter Kraft auf Ihre Haut auf.**

- Nichtbeachtung kann zu Verletzungen der Haut oder dazu führen, dass sich Haar oder Kleidung verfangen und Schaden nehmen.

• **Wenn Hautprobleme länger als 2 Tage nach der Behandlung anhalten, verwenden Sie das Gerät nicht mehr und suchen Sie einen Hautarzt auf.**

- Geschieht das nicht, kann es sein, dass sich die Symptome verschlimmern.

• **Schalten Sie das Gerät aus, wenn es heiß wird, und benutzen Sie das Gerät nur, nachdem es abgekühlt ist.**

- Geschieht das nicht, kann es zu Verbrennungen bei geringen Temperaturen kommen.

► **Verwendung des Epilier-/Rasieraufsatzes**

• **Nicht in folgenden**

**Körperbereichen verwenden:**

• Gesicht, Genitalien und Genitalbereiche oder Schenkel

• Innenseite der Oberarme und Bereiche wie Ellbogen oder Knie, die schräg oder faltig sind

- Zuwiderhandlung kann zu Verletzung oder Entzündung der Haut oder zu Blutungen führen.

• **Folgende Personen sollten dieses Gerät nicht benutzen:**

• Personen, die Hautprobleme haben (Vereiterung, Entzündung usw.), verursacht durch die Epilation (Rupfen, Depilieren, Wachsen usw.)

- Der Gebrauch in solchen Fällen kann dazu führen, dass die Haut sensibel wird oder Entzündungen, Blutungen oder ein erhöhtes Schmerzgefühl entstehen.

## **VORSICHT**

- **Epilier-/Rasieraufsatz nicht auf folgende Arten verwenden:**
  - Gebrauch unmittelbar vor dem Schwimmen oder Baden im Meer (verwenden Sie ihn mindestens 2 Tage vor solchen Aktivitäten)
  - Unmittelbar vor dem Baden
  - Gleich nach der Epilation
  - Extremsportarten ausüben oder Übungen machen
  - Zuwiderhandlung kann zu Infektion oder Entzündung führen, die von Bakterien verursacht werden, welche durch die Poren in den Körper eindringen.
- **Nicht zu viel Druck auf die Haut ausüben, nicht wiederholt über denselben Bereich reiben, nicht in einem Bereich anhalten. Auch keine Stoßbewegungen ausführen.**
  - Dies kann zu Verletzung oder Entzündung der Haut führen oder starken Schmerz verursachen.
- ▶ **Verwendung des Fußpflegeaufsatzes**
  - **Nicht auf Hautblasen und Hühneraugen verwenden.**
    - Zuwiderhandlung kann zu Verletzung oder Entzündung der Haut oder zu Blutungen führen.
  - **Fußpflegeaufsatz nicht auf folgende Arten verwenden:**
    - Zu tief feilen
    - Feile auf weiche Haut treffen lassen
    - Verwenden des Fußpflegeaufsatzes in der Badewanne
    - Nichtbeachtung verursacht Verletzungen der Haut, Infektion, Entzündung, Bluten oder andere Schwierigkeiten oder Verschlimmerung der Symptome.
  - **Personen, die unter Durchblutungsstörungen in den Füßen, geschwollenen, juckenden, schmerzenden oder ungewöhnlich warmen Füßen leiden, sollten Ihren Arzt konsultieren, bevor sie den Fußpflegeaufsatz verwenden.**

- **Wenn die Haut nach dem Feilen nicht normal aussieht, unterbrechen Sie die Anwendung des Fußpflegeaufsatzes und suchen Sie einen Dermatologen auf.**
- **Feilen Sie die verhärtete Haut Stück für Stück im Verlauf mehrerer Tage ab.**
- **Feilen Sie nur Schwielen oder Verhärtungen an Ihren Füßen ab.**
  - Werden die vorstehenden Anweisungen nicht befolgt, können Verletzungen der Haut, Infektionen, Entzündungen, Blutungen oder andere Probleme oder eine Verschlimmerung solcher Symptome die Folge sein.
- ▶ **Verwendung der Peelingbürste**
  - **Nicht in folgenden Körperbereichen verwenden:**
    - Gesicht, Hals, Genitalien und Genitalbereiche
    - Zuwiderhandlung kann zu Verletzung oder Entzündung der Haut oder zu Blutungen führen.
  - **Peelingbürste nicht auf folgende Arten verwenden:**
    - Zu viel Druck auf die Haut ausüben
    - Durchgehend für längere Zeiträume auf demselben Bereich verwenden
    - Nichtbeachtung verursacht Verletzungen der Haut, Infektion, Entzündung, Bluten oder andere Schwierigkeiten oder Verschlimmerung der Symptome.
  - **Verwenden, um Schwielen auf Knien oder Ellbogen zu entfernen.**
    - Zuwiderhandlung kann zu Verletzungen, Entzündungen der Haut oder zu Blutungen führen.
- ▶ **Beachten Sie folgende Vorsichtsmaßnahmen**
  - **Nicht mit Angehörigen oder anderen Personen gemeinsam benutzen.**
    - Nichtbeachtung kann zu Infektionen oder Entzündungen führen.
  - **An Netzstecker und Gerätestecker sind Schmutz und Metallpartikel stets zu entfernen.**
    - Ansonsten kann es durch einen Kurzschluss zu einem elektrischen Schlag oder Brand kommen.



## VORSICHT

- **Ziehen Sie den Adapter aus der Steckdose, wenn Sie nicht aufladen.**
  - Nichtbeachtung kann einen elektrischen Schlag oder Brand aufgrund eines elektrischen Leckstroms durch die Verschlechterung der Isolierung verursachen.

## Handhabung des ausgebauten Akkus beim Entsorgen

## GEFAHR

- **Der Akku ist ausschließlich für die Benutzung mit diesem Gerät bestimmt. Verwenden Sie den Akku nicht für andere Geräte.**
- **Laden Sie den Akku nicht mehr auf, nachdem er entfernt wurde.**
- **Werfen Sie den Akku nicht ins Feuer und setzen Sie ihn nicht Hitze aus.**
- **Schlagen Sie nicht auf den Akku, bauen Sie ihn nicht um oder auseinander und durchstechen Sie sie nicht mit einem Nagel.**
- **Lassen Sie die positiv und negativ geladenen Pole nicht mittels metallener Objekte miteinander in Berührung kommen.**
- **Bewahren Sie keinen metallenen Schmuck oder Haarnadeln in der Nähe des Akkus auf.**
- **Verwenden oder belassen Sie den Akku nicht an Orten, wo er hohen Temperaturen ausgesetzt werden kann, wie etwa unter direkter Sonneneinstrahlung oder in der Nähe anderer Wärmequellen.**
- **Ziehen Sie niemals die Hülsen ab.**
  - Nichtbeachtung führt zu Überhitzung, Zündung oder Explosion.

## WARNUNG

- **Nach der Entfernung des Akkus bewahren Sie diesen außer Reichweite von Kindern auf.**
  - Es können körperliche Schäden verursacht werden, wenn der Akku verschluckt wird.  
Sollte es dazu kommen, verständigen Sie bitte sofort einen Arzt.
- **Wenn Batterieflüssigkeit ausläuft und mit den Augen in Berührung kommt, die Augen nicht reiben sondern gründlich mit klarem Wasser wie Leitungswasser abspülen.**
  - Andernfalls kann es zu Augenverletzungen kommen.  
Verständigen Sie bitte sofort einen Arzt.

## VORSICHT

- **Wenn Batterieflüssigkeit ausläuft und mit Haut oder Kleidung in Berührung kommt, mit klarem Wasser wie Leitungswasser abspülen.**
  - Andernfalls kann es zu Entzündungen kommen.

## Wichtige Informationen

- Verwenden Sie keinen Alkohol, Nagellackentferner usw., um das Gerät zu reinigen. Es kann sonst zu Funktionsstörungen, Rissen oder Verfärbungen des Hauptteils kommen.
- Nach dem Gebrauch sollten Sie den Apparat nicht in der Nähe eines Waschbeckens, im Badezimmer oder an anderen feuchten Orten aufbewahren, wo er Wasser und Nässe ausgesetzt sein könnte.
- Vermeiden Sie eine Verwahrung an Orten, wo der Apparat hohen Temperaturen oder direkter Sonneneinstrahlung ausgesetzt ist.
- Setzen Sie bei der Lagerung stets den Schutzdeckel für die Fußpflegeaufsatz und den Scheraufsatz auf.
- Laden Sie das Gerät korrekt entsprechend dieser Bedienungsanleitung auf. (Siehe Seite 34 „Aufladen“.)

- Dieses Gerät enthält einen Akku, der nur von Fachpersonal ausgetauscht werden kann. Kontaktieren Sie bitte ein autorisiertes Kundenzentrum für die Einzelheiten zur Reparatur.

## Bezeichnung der Bauteile (Siehe Seite 3.)

- A Effizienzaufsatz für Beine/Arme**
- B Hautschutz-Aufsatz für Beine/Arme** (→ Seite 36)
- C Aufsatz für sensible Bereiche (Achseln/Bikinizone)**
  - ① Hautschutzvorrichtung
  - ② Rahmen
- D Epilieraufsatz**
  - ③ Epilierscheiben
- E Kleiner Epilieraufsatz für Achseln/Bikinizone**
  - ④ Rahmen-Freigabeknöpfe
  - ⑤ Rahmen
  - ⑥ Epilierscheiben (Innenseite)
- F Kammaufsatz (Schutzkappe für Rasieraufsatz)**
- G Rasieraufsatz**
  - ⑦ Scherfolie
  - ⑧ Langhaarschneider
  - ⑨ Schalter zum Ausklappen des Langhaarschneiders
  - ⑩ Rahmen
  - ⑪ Schermesser
  - ⑫ Rahmen-Freigabeknopf
- H Schutzkappe für Fußpflegeaufsatz**
- I Fußpflegeaufsatz**
  - ⑬ Feile
  - ⑭ Rahmen-Freigabeknöpfe
  - ⑮ Rahmen
- J Peelingbürste**
  - \* ES-EY90: Sonic Peelingbürste
  - ES-EY80: Bürste für porentiefes Peeling
- K Bürstenaufsatz**
- L Hauptgehäuse**
  - ⑯ Aufsatz-Freigabeknopf
  - ⑰ LED-Leuchte
  - ⑱ Modus-Leuchten
  - ⑲ Netzschalter (Ausschalten/Einschalten/Modusauswahl)
  - ⑳ Ladeanzeige/Benachrichtigungsleuchte
  - ㉑ Anschluss für das Ladekabel

## M Netzadapter (RE7-87) (Die Form des Netzadapters unterscheidet sich je nach Bereich.)

- ㉒ Adapter
- ㉓ Netzstecker
- ㉔ Netz Kabel
- ㉕ Gerätestecker

Zubehör

- N Reinigungsbürste**
- O Aufbewahrungstasche**

## Aufladen

Das Gerät darf während des Ladevorgangs nicht verwendet werden. Laden Sie es daher vorher vollständig auf.

### Ladedauer: Etwa 1 Stunde

Die Laufzeit des Epilierers variiert je nach Temperatur. Im Allgemeinen beträgt die Laufzeit 30 Minuten bei einer Stunde Ladezeit (35 Minuten mit dem Hautschutzaufsatz für Arme und Beine).

## Schließen Sie den Netzadapter an das Epiliergerät (a) und an eine Steckdose (b) an. (Abb. 1)

Die Ladeanzeige/

Benachrichtigungsleuchte [L20] leuchtet während des Ladevorgangs rot (Abb. 2), schaltet sich aus, wenn das Gerät geladen ist, und blinkt zweimal pro Sekunde, wenn ein Fehler vorliegt.

- Laden Sie das Gerät bei einer Umgebungstemperatur von 15–35 °C auf. Ein Aufladen außerhalb dieser Temperatur kann zu längeren Ladezeiten oder Ladefehlern führen.
- Die Ladezeit kann sich je nach verbleibender Akkuleistung ändern.
- Auch wenn das Gerät nach jeder Verwendung aufgeladen wird, hat dies keinen Einfluss auf die Lebensdauer des Akkus.
- Beim erstmaligen Aufladen des Geräts oder nach 6 Monaten Nichtverwendung kann die Ladezeit variieren. Die Ladeanzeige/Benachrichtigungsleuchte kann einige Minuten lang ausgeschaltet bleiben, leuchtet dann aber wieder auf.

- Wenn Geräusche vom Radio oder von anderen Quellen während des Gebrauchs oder des Ladevorgangs zu hören sind, verwenden Sie das Produkt an einem anderen Ort.

#### <Ladestatus überprüfen>

Trennen Sie das Gerät während des Ladevorgangs und stecken Sie es dann wieder ein, um zu prüfen, ob die Ladeanzeige/Benachrichtigungsleuchte leuchtet und sich nach 5 Sekunden ausschaltet.

## Vor der Inbetriebnahme

### Entfernen und Anbringen des Aufsatzes

**Halten Sie den Aufsatz-Freigabeknopf gedrückt, um den Aufsatz zu lösen und drücken Sie ihn, bis er einrastet. (Abb. 3)**

### Kammaufsatz ES-EY90

**Setzen Sie den Kammaufsatz auf den Rasieraufsatz und klappen Sie den Langhaarschneider aus. (Abb. 4)**

- Sobald der Kammaufsatz aufgesetzt wurde, stellen Sie sicher, dass der Kamm engen Hautkontakt hat.

### Entfernen und Anbringen der Peelingbürste (Abb. 5)

ES-EY90/EY80

#### <Entfernen>

Halten Sie die Bürste seitlich fest und nehmen Sie sie vom Bürstenaufsatz ab.

#### <Anbringen>

Fest andrücken, bis ein Klickton zu hören ist.

#### <LED-Leuchte> (Abb. 6)

Die LED-Leuchte leuchtet und bleibt an, wenn das Gerät eingeschaltet wird.

Dieses Produkt hat einen eingebauten Drucksensor und die LED-Leuchte blinkt, wenn Sie das Gerät zu fest gegen die Haut drücken.

#### <Wahlschalter für Modus> (Abb. 7)

- Die Scheibe hat 3 Drehgeschwindigkeiten. Probieren Sie den SANFT-Modus, um Irritationen beim Entfernen von Haaren zu vermeiden.
- Drücken Sie den Netzschalter, um zwischen ●(SANFT), ●●(NORMAL), ●●●(STARK) und „AUS“ zu wechseln.
- Wählen Sie den STARK-Modus beim Gebrauch des Fußpflegeaufsatzes.

#### ●: SANFT

Die Scheibe dreht sich mit niedriger Geschwindigkeit.

- 1 Moduslampe leuchtet blau.

#### ●●: NORMAL

Die Scheibe dreht sich mit normaler Geschwindigkeit.

- 2 Moduslampen leuchten blau.

#### ●●●: STARK

Die Scheibe dreht sich mit hoher Geschwindigkeit.

- 3 Moduslampen leuchten blau.

#### AUS

- Schalten Sie das Gerät AUS.

#### <Niedriger Akkustand>

- Die Ladeanzeige/ Benachrichtigungsleuchte [●20] blinkt im Sekundentakt.
- Die Betriebszeit nach dem Aufblinker der Ladeanzeige/ Benachrichtigungsleuchte variiert je nach Gebrauch und Temperatur.

# Anleitung

## Epilieraufsatz

Der Effizienzaufsatz und der Hautschutzaufsatz für Beine/Arme sollten nur für die Beine/Arme verwendet werden.

Der Aufsatz für sensible Bereiche und der kleine Epilieraufsatz für Achseln/Bikinizone sollten nur für die Achseln/Bikinizone verwendet werden.

### Für das Epilieren geeignete Bereiche (Abb. 8)

- Verwenden Sie den Effizienzaufsatz und den Hautschutzaufsatz für Beine/Arme.
  - Verwenden Sie den Aufsatz für sensible Bereiche oder den kleinen Epilieraufsatz für die Achseln/Bikinizone. Ziehen Sie vor der Haarentfernung in der Bikinizone Ihren Badeanzug oder eine Unterhose an und prüfen Sie die Bereiche, die Sie epilieren möchten.
- Die Verwendung des Epilierers in nicht empfohlenen Bereichen kann Schmerzen oder Hautprobleme verursachen.

### Nicht für das Epilieren geeignete Bereiche (Abb. 9)

Verwenden Sie den Epilierer nicht an der Innenseite der Oberarme oder in Bereichen wie Ellenbogen oder Knie, die schräg oder faltig sind.

### <TROCKEN-Epilation>

- Eine TROCKEN-Epilation wird empfohlen. Wischen Sie vor der TROCKEN-Epilation Feuchtigkeit und Schweiß von der Haut ab. Drücken Sie als Nächstes den Netzschalter.

### <NASS-Epilation>

- Verwenden Sie zur NASS-Epilation nur Duschgel. Geben Sie das Duschgel auf die nassen Scheiben und schalten Sie den Schalter ein, um Schaum zu erzeugen. (Abb. 10)

Auf ausreichend nasser Haut anwenden. Wenn Sie feststellen, dass einige Haare während der Epilation nicht entfernt werden, versuchen Sie auf TROCKEN-Epilation umzuschalten.

- Der Drucksensor funktioniert und die LED-Leuchte kann je nach Menge und Art des verwendeten Duschgels blinken. Passen Sie die Menge des Duschgels an oder geben Sie Wasser auf die Scheiben, um den Schaum zu verdünnen.
- Es bildet sich Schaum, der den Epilierer gleitfähig macht, so dass Sie ihn schnell bewegen können.
- Das Gerät funktioniert eventuell nicht bei einer Umgebungstemperatur von 5 °C oder darunter.
- Wenden Sie den Epilierer in einem Winkel von 90° an und lassen ihn langsam über Ihre Haut gleiten.

### <Epilieren von Beinen oder Armen>



Verwenden Sie den Effizienzaufsatz oder den Hautschutzaufsatz für Beine/Arme. (Abb. 11)  
Bewegen Sie den Epilierer langsam gegen den Haarwuchs. (Abb. 12)

### <Epilieren der Achseln oder der Bikinizone>



ES-EY90/EY80/EY70/EY31:  
Setzen Sie den kleinen Epilieraufsatz auf.  
ES-EY30: Bringen Sie den Aufsatz für sensible Bereiche am Epilieraufsatz an. (Abb. 13)  
Wenden Sie den Epilierer vorsichtig in einem Winkel von 90° an und sorgen Sie für einen engen Hautkontakt. Das Gerät nicht vor und zurück bewegen, während es auf der Haut anliegt.  
Heben Sie es von der Haut ab und ändern Sie die Richtung, bevor Sie es bewegen.  
Spannen Sie die Haut mit Ihren Fingern, damit diese nicht faltig ist, und bewegen Sie das Gerät langsam gegen den Haarwuchs. (Abb. 14)

### <Häufigkeit der Benutzung>

- Die Haarentfernung sollte nicht ständig erfolgen, daher wird empfohlen, die Achseln einmal pro Woche und die Bikinizone etwa einmal alle zwei Wochen zu epilieren.

### <Für Anfänger/Personen mit empfindlicher Haut>

- Wir empfehlen außerdem die Verwendung des SANFT-Modus. (➡ Seite 35)
- Die Verwendung des Hautschutzaufsatzes für Beine/Arme mit Hautschutzvorrichtung ist am besten für Personen geeignet, die den Epilierer zum ersten Mal benutzen oder für Personen mit empfindlicher Haut. Der Hautschutzaufsatz für Beine/Arme hat eine Hautschutzvorrichtung für eine sanfte Epilation, indem er die Haut herunterdrückt, um Schmerzen zu verringern.

### <Tipps für beste Ergebnisse>

- Die Massage mit einem Peelingschwamm kann helfen, das Einwachsen von Haaren zu verhindern.
- Nach der Anwendung kann eine Rötung auftreten. Das Auflegen eines kalten Waschlappens hilft bei Schmerzen oder Ausschlag.
- Wenn Ihre Haut trocken ist, tragen Sie zwei Tage nach der Anwendung eine Feuchtigkeitscreme auf.
- Achten Sie darauf, dass die Haut vor und nach der Anwendung sauber ist.

### <Beste Haarlänge für die Epilation>

- Kürzen Sie Ihre Haare vor der erstmaligen Verwendung, oder wenn Sie die Haare längere Zeit nicht entfernt haben. Die Haarentfernung ist einfacher und weniger schmerzhaft, wenn die Haare kurz sind.

## Rasieraufsatz ES-EY90

### <TROCKEN-Rasur>

Eine TROCKEN-Rasur wird empfohlen. Wischen Sie vor der TROCKEN-Rasur Feuchtigkeit und Schweiß von der Haut ab.

### <NASS-Rasur>

Befeuchten Sie die Haut und tragen Sie Duschgel auf die Haut auf. Verwenden Sie stets ausschließlich Duschgel.

## 1 Befestigen Sie den Rasieraufsatz [Ⓞ].

- Vergewissern Sie sich, dass der Kammaufsatz [Ⓧ] abgenommen wurde.

## 2 Wählen Sie den Modus, indem Sie den Netzschalter [Ⓛ19] drücken.

## Fußpflegeaufsatz ES-EY90/EY80/EY70

- Es wird empfohlen, das Produkt innerhalb von 30 Minuten nach dem Baden oder Duschen zu verwenden. Trocknen Sie Ihre sauberen Füße vollständig ab.
- Innerhalb von 5 Minuten an jedem Fuß anwenden.

## 1 Bringen Sie den Fußpflegeaufsatz an [Ⓛ].

- Drücken Sie ihn fest herunter, bis er einrastet.

## 2 Wählen Sie den Modus, indem Sie den Netzschalter [Ⓛ19] drücken.

- Der STARK-Modus wird empfohlen. (➡ Seite 35)

## Die Grundlagen der Fußpflege

Verwenden Sie das Produkt nur zum Feilen von Schwielen und verhärteten Stellen am Fuß. (Abb. 15)

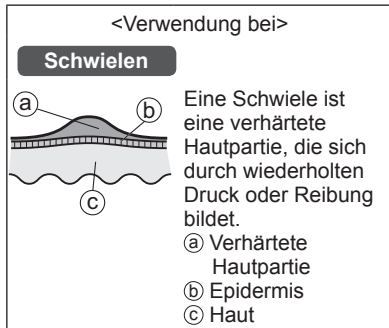

### Vorsichtsmaßnahmen beim Feilen

- Wenn man einen Bereich zu großflächig abfeilt, kann es passieren, dass sich noch größere Schwielen bilden. Achten Sie daher darauf, dass Sie etwas von der verhärteten Hautpartie am Fuß bestehen lassen.

Vor der Inbetriebnahme

Nach dem Gebrauch

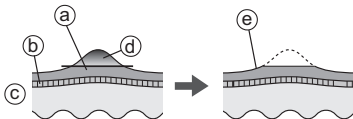

- ① Verhärtete Hautpartie  
② Epidermis  
③ Haut  
④ Menge, die entfernt werden soll  
⑤ Lassen Sie etwas von der verhärteten Hautpartie am Fuß
- Wenn Sie eine einzelne Stelle eine längere Zeit feilen, kann diese durch die Reibung heiß werden. Um dies zu vermeiden, achten Sie darauf, dass Sie kleine Änderungen an der Feilposition vornehmen, während Sie feilen.
  - Wenn man einen Bereich zu tief feilt, kann es passieren, dass er weh tut und sich entzündet.
  - Feilen Sie etwa alle zwei Wochen.

## Tipps, wie man den Fußpflegeaufsatz bewegt

Bewegen Sie das Gerät in Pfeilrichtung. Benutzen Sie Ihre freie Hand zur Unterstützung. (Abb. 16)

### Peelingbürste ES-EY90/EY80

- Am besten ist eine wöchentliche Verwendung.
- Am besten etwa 2 Tage vor der Haarentfernung auf den zu epilierenden Stellen anwenden. Das Peeling kann dazu beitragen, das Einwachsen von Haaren zu verhindern.

#### 1 Befestigen Sie den Bürstenaufsatz.

- Drücken Sie ihn fest herunter, bis er einrastet.

#### 2 Befeuchten Sie die Peelingbürste. (Abb. 17)

#### 3 Tragen Sie Duschgel auf Ihre Haut auf.

#### 4 Wählen Sie den Modus, indem Sie den Netzschalter [O] drücken.

- Am besten ist die Verwendung an Beinen, Armen (insbesondere Ellenbogen und Knie) und Halsausschnitt. Verwenden Sie die Peelingbürste nicht in empfindlichen Bereichen im Gesicht oder am Hals.
- Halten Sie sie nicht an einer Stelle. Führen Sie sie kreisend über die Haut. (Abb. 18)
- Wenden Sie sie etwa 30 Sekunden auf demselben Hautbereich an, überprüfen Sie die Haut, und passen Sie die Verwendung entsprechend an.

## Reinigung

- Nach dem Gebrauch Aufsätze und Kappen stets reinigen.
- Schalten Sie den Apparat vor der Reinigung aus und trennen Sie ihn vom Netz.
- Achten Sie beim Reinigen der Hautschutzeinrichtung, des Rahmens und der Aufsätze für Beine/Arme und Achseln/Bikinizone darauf, dass diese nicht beschädigt werden.

## Trockenreinigung

### Epilieraufsatz/ Rasieraufsatz ES-EY90

1. Ziehen Sie die Aufsätze und den Rahmen nach oben, während Sie die Kante des Aufsatzes **[A B C]**/die Rahmen-Freigabeknöpfe **[E 4]** festhalten, oder entfernen Sie den Rahmen, indem Sie den Rahmen-Freigabeknopf **[E 12]** drücken. (Abb. 19)
2. Reinigen Sie die Aufsätze **[A B C]**, den Epilieraufsatz **[D]**, den kleinen Epilieraufsatz für Achseln/Bikinizone **[E]** und den Rasieraufsatz **[G]** mit der Reinigungsbürste **[N]**. (Abb. 20)

## Nassreinigung

### Epilieraufsatz/ Rasieraufsatz ES-EY90

(Abb. 21)

1. Befeuchten Sie die Epilierscheiben und Klingen und tragen Sie eine kleine Menge flüssige Handseife auf die Epilierscheiben auf.
2. Schalten Sie das Gerät ein, um Schaum entstehen zu lassen.
3. Spülen Sie alle Haarreste und Schmutz weg.
  - Verwenden Sie kein heißes Wasser.
  - Entfernen Sie den Rahmen, bevor Sie den Rasieraufsatz abspülen.
4. Schalten Sie das Gerät aus, wischen Sie es mit einem trockenen Tuch ab, und lassen Sie es gut trocknen.

### Fußpflegeaufsatz ES-EY90/EY80/EY70

(Abb. 22)

1. Geben Sie flüssige Seife auf den mittleren Teil der Feile.
2. Lassen Sie etwas Wasser auf die Feile fließen und schalten Sie das Gerät ein.
3. Spülen Sie sämtliche Reste vollständig weg.
4. Schalten Sie das Gerät aus, entfernen Sie den Rahmen und spülen Sie das Innere aus.
5. Wischen Sie das Gerät trocken und lassen Sie es in einer gut belüfteten Umgebung vollständig trocknen.

### Peelingbürste ES-EY90/EY80 / Bürstenaufsatz ES-EY90/EY80

(Abb. 23)

1. Schalten Sie das Gerät ein und spülen Sie alle Schmutzpartikel gründlich von der Peelingbürste ab.
2. Schalten Sie das Gerät aus, entfernen Sie den Bürstenaufsatz und spülen Sie die Unterseite des Bürstenaufsatzes gründlich ab.
3. Wischen Sie es mit einem trockenen Tuch ab, und lassen Sie es gut trocknen.
  - Um eine Verformung der Bürste zu vermeiden, trocknen Sie sie mit dem Kopf nach oben und bewahren Sie sie dann auf.

## Austausch der Scherfolie und des Schermessers ES-EY90

Am besten wird die Scherfolie Ⓒ<sup>⑦</sup> jährlich und das Schermesser Ⓒ<sup>①</sup> alle zwei Jahre ausgetauscht. Nehmen Sie die Scherfolie des Rasieraufsatzes Ⓒ nur ab, wenn Sie sie ersetzen.

### Austausch der Scherfolie (Abb. 24)

1. Drücken Sie vorsichtig auf die Scherfolie und verwenden Sie einen Fingernagel, um die Plastikabdeckung ⓑ auf der Klinge von den Rastern Ⓐ auf der Innenseite des Rahmens zu entfernen.
2. Biegen Sie die neue Scherfolie leicht und drücken Sie sie, bis sie im Rahmen einrastet.

### Austausch des Schermessers (Abb. 25)

1. Entfernen Sie das Schermesser, indem Sie es an beiden Enden festhalten und gerade vom Rasierer fort ziehen.
2. Setzen Sie das Schermesser ein, indem Sie es an beiden Enden festhalten und nach unten drücken.

## Austausch der Feile

ES-EY90/EY80/EY70

Die Lebensdauer der Feile beträgt etwa 1 Jahr (einfache Verwendung von etwa 10 Minuten alle 2 Wochen vorausgesetzt). Am besten wird die Feile etwa einmal pro Jahr ausgetauscht.

(Abb. 26)

1. Drücken Sie die Feile zum Lösen herunter.
2. Richten Sie sie so aus, dass der ⓐ förmige Teil mit der ⓑ Markierung an der Seite übereinstimmt und drücken Sie sie nach unten.

## Austausch der Peelingbürste ES-EY90/EY80

Peelingbürste

Einmal jährlich (Vorausgesetzt, dass sie wöchentlich etwa 3 Minuten verwendet wird)

- Auf Seite 35 finden Sie Einzelheiten zum Austausch der Bürste.



Problem	Mögliche Ursache	Handlung	
Der Apparat funktioniert nicht.	▶ Er wird nicht aufgeladen.	▶ Laden Sie den Apparat vollständig auf.	
	▶ Der Schalter wird EIN geschaltet, während der Adapter an die Steckdose angeschlossen ist.	▶ Wenn der Apparat mit der Steckdose verbunden ist, ist nur Laden möglich. Trennen Sie das Gerät vor Verwendung von der Steckdose.	
	<b>Wenn Sie epilieren</b>	▶ Die Hautschutzvorrichtung oder Epilierscheiben sind verformt, zerbrochen oder beschädigt.	▶ Lassen Sie das Gerät von einem autorisierten Kundendienstbetrieb reparieren.
	<b>Wenn Sie epilieren oder rasieren</b>	▶ Es hat sich Haarstaub angesammelt.	▶ Entfernen Sie den Haarstaub.
		▶ Duschgel hat sich auf Epilierscheiben und Klinge festgesetzt.	▶ Reinigen Sie sie, indem Sie sie in warmem Wasser einweichen.
	<b>Bei der Fußpflege</b>	▶ Der Rahmen ist nicht sicher angebracht.	▶ Befestigen Sie ihn erneut.
<b>Beim Peeling</b>	▶ Duschgel hat sich auf der Peelingbürste oder dem Bürstenaufsatz festgesetzt.	▶ Spülen Sie die Teile mit warmem Wasser ab. Wenn sich das Duschgel nicht abspülen lässt, entfernen Sie die Peelingbürste oder den Bürstenaufsatz und lassen Sie die Teile in warmem Wasser einweichen.	
Die Betriebszeit verkürzt sich.	▶ Das Gerät wird bei etwa 5 °C oder weniger verwendet.	▶ Verwenden Sie das Gerät bei einer Umgebungstemperatur von etwa 5 °C oder höher.	
	▶ Der Apparat wird zu fest gegen die Haut gedrückt.	▶ Der Kontakt zur Haut sollte mit weniger Kraft erfolgen.	
	▶ Nicht vollständig aufgeladen.	▶ Laden Sie den Apparat vollständig auf.	

Problem		Mögliche Ursache	Handlung
Der Apparat stoppt während des Betriebes.		<ul style="list-style-type: none"> <li>▶ Der Apparat wird zu fest gegen die Haut gedrückt.</li> <li>▶ Nicht vollständig aufgeladen.</li> </ul>	<ul style="list-style-type: none"> <li>▶ Der Kontakt zur Haut sollte mit weniger Kraft erfolgen.</li> <li>▶ Laden Sie den Apparat vollständig auf.</li> </ul>
Kann das Haar nicht entfernen.	<b>Wenn Sie epilieren</b>	<ul style="list-style-type: none"> <li>▶ Der Apparat wird bei langem Haar verwendet.</li> <li>▶ Die Oberfläche des Epilieraufsatzes liegt nicht eng genug an der Haut an.</li> </ul>	<ul style="list-style-type: none"> <li>▶ Verwenden Sie ihn bei Haar, das etwa 2 bis 3 mm lang ist.</li> <li>▶ Bringen Sie den Epilieraufsatz in engeren Kontakt mit der Haut und bewegen Sie ihn.</li> </ul>
Das Haar wird stoppelig.		<ul style="list-style-type: none"> <li>▶ Das Gerät wird nicht gegen den Haarwuchs bewegt.</li> <li>▶ Das Gerät wird zu schnell bewegt.</li> </ul>	<ul style="list-style-type: none"> <li>▶ Bewegen Sie das Gerät gegen den Haarwuchs. (Beachten Sie Seite 36.)</li> <li>▶ Bewegen Sie es langsam (ca. 3-5 cm/Sek.). (Beachten Sie Seite 36.)</li> </ul>
Der Apparat entfernt das Haar nicht mehr so gut wie vorher.		<ul style="list-style-type: none"> <li>▶ Es hat sich Haarstaub angesammelt.</li> <li>▶ Die Hautschutzvorrichtung oder Epilierscheiben sind verformt, zerbrochen oder beschädigt.</li> </ul>	<ul style="list-style-type: none"> <li>▶ Entfernen Sie den Haarstaub.</li> <li>▶ Lassen Sie das Gerät von einem autorisierten Kundendienstbetrieb reparieren.</li> </ul>
Der Aufsatz für sensible Bereiche löst sich während des Betriebs.		<ul style="list-style-type: none"> <li>▶ Das Gerät wird zu fest gegen die Haut gedrückt.</li> <li>▶ Das Gerät wird nicht in einem Winkel von 90° auf die Haut aufgesetzt.</li> </ul>	<ul style="list-style-type: none"> <li>▶ Der Kontakt zur Haut sollte mit weniger Kraft erfolgen.</li> <li>▶ Setzen Sie das Gerät in einem 90°-Winkel auf die Haut auf. (Beachten Sie Seite 36.)</li> </ul>
Der Apparat schneidet das Haar nicht mehr so gut wie vorher.		<b>Beim Rasieren</b>	<ul style="list-style-type: none"> <li>▶ Es hat sich Haarstaub angesammelt.</li> <li>▶ Die Klinge ist verformt.</li> <li>▶ Die Klinge ist verschlissen.</li> </ul>

Problem		Mögliche Ursache	Handlung
Kann nicht feilen.	<b>Bei der Fußpflege</b>	▶ Die Feile ist verschlissen.	▶ Ersetzen Sie die Feile. Richtlinien für den Austausch: Etwa 1 Jahr
		▶ Das Gerät wird im SANFT-Modus verwendet.	▶ Versuchen Sie es im STARK-Modus zu verwenden.
Kann den Gestank nicht loswerden.		▶ Er ist schmutzig.	▶ Weichen Sie die Feile etwa 24 Stunden ein, bevor Sie sie waschen.
Entfernt Hautpartikel oder Schmutz nicht ausreichend.	<b>Beim Peeling</b>	▶ Unzureichend starker oder unzureichend langer Druck auf die Haut.	▶ Passen Sie die Stärke und/oder die Dauer des Drucks an, und beobachten Sie dabei den Zustand der Haut.
		▶ Abnutzung der Bürste durch fortlaufende Verwendung	▶ Ersetzen Sie die Bürste. Richtlinien für den Austausch: Peelingbürste: einmal jährlich

Wenn die Probleme nicht gelöst werden können, wenden Sie sich an das Geschäft, in dem Sie das Gerät erworben haben oder an ein von Panasonic autorisiertes Servicecenter, um das Gerät reparieren zu lassen.

## Akkulebensdauer

Etwa 3 Jahre.

Falls die Betriebszeit selbst nach vollständigem Aufladen erheblich kürzer ist, hat der Akku das Ende seiner Lebensdauer erreicht.

(Die Akkulebensdauer kann sich aufgrund Gebrauchs- und Lagerungsbedingungen ändern.) Der Akku in diesem Gerät sollte nicht vom Konsumenten ersetzt werden. Lassen Sie die Batterie in einem autorisierten Servicecenter ersetzen.

## Entsorgung des Geräts (Abb. 27)

**Entfernen Sie den eingebauten Akku vor der Entsorgung des Geräts.**

- Der Akku muss auf sichere Weise entsorgt werden.
- Diese Abbildung darf nur verwendet werden, wenn das Gerät entsorgt wird und darf nicht verwendet werden, um es zu reparieren. Wenn Sie das Gerät selbst auseinandernehmen, ist es nicht länger wasserfest, was zu Fehlfunktionen führen kann.

## So entfernen Sie den Akku

- Trennen Sie den Netzadapter vom Gerät.
- Drücken Sie den Netzschalter, um den Strom einzuschalten und lassen Sie ihn dann eingeschaltet, bis der Akku vollständig entladen ist.
- Entfernen Sie die Teile in den Schritten ① bis ④, und drücken Sie die Stifte anhand Schritt ⑤ mit einem Schraubenzieher, usw. in den Anschluss. Heben Sie den Akku an und entfernen Sie ihn.
- Achten Sie darauf, die Plus- und Minuskontakte des entfernten Akkus nicht kurzzuschließen, und isolieren Sie die Kontakte, indem Sie Klebeband darüber kleben.

## Umweltschutz und Recycling

Dieses Epiliergerät enthält einen Lithium-Ionen-Akku.

Stellen Sie bitte sicher, dass Sie den Akku an einem offiziell dafür vorgesehenen Ort entsorgen, wenn ein solcher in Ihrem Land vorhanden ist.

## Gewährleistung

Wenn Sie Informationen benötigen oder das Kabel beschädigt wird, besuchen Sie die Webseite von Panasonic <https://www.panasonic.com> oder setzen Sie sich mit einem autorisierten Kundendienstbetrieb in Verbindung. (Sie finden die jeweiligen Adressen auf dem europaweit gültigen Garantieschein.)

## Technische Daten

Stromversorgung	Siehe Etikett auf dem Netzadapter. (Automatische Spannungsanpassung)
Ladedauer	Etwa 1 Stunde
Durch die Luft übertragener akustischer Schall	Epilieraufsatz: 76 (dB (A) bei 1 pW) Kleiner Epilieraufsatz für Achseln/Bikinizone: 67 (dB (A) bei 1 pW) Rasieraufsatz: 64 (dB (A) bei 1 pW) Fußpflegeaufsatz: 69 (dB (A) bei 1 pW) Bürstenaufsatz: 65 (dB (A) bei 1 pW)

Dieses Gerät ist ausschließlich für die private Verwendung vorgesehen.

- Weitere Informationen zur Energieeffizienz des Produktes entnehmen Sie bitte unserer Webseite, [www.panasonic.com](http://www.panasonic.com), indem Sie die Modellnummer in der Suchmaske eingeben.

## Entsorgung von Altgeräten und Batterien

### Nur für die Europäische Union und Länder mit Recyclingsystemen



Dieses Symbol auf den Produkten, der Verpackung und/oder den Begleitdokumenten, bedeutet, dass gebrauchte elektrische und elektronische Produkte sowie Batterien nicht in den allgemeinen Hausmüll gegeben werden dürfen.



Bitte führen Sie alte Produkte und verbrauchte Batterien zur Behandlung, Aufarbeitung bzw. zum Recycling gemäß den gesetzlichen Bestimmungen den zuständigen Sammelpunkten zu.



Zusätzlich ist die Rückgabe unter bestimmten Voraussetzungen auch bei Vertreibern (Verkaufsfläche für Elektro- und Elektronikgeräte von mindestens 400 m<sup>2</sup> und Lebensmitteleinzelhändler, die über eine Gesamtverkaufsfläche von mindestens 800 m<sup>2</sup> verfügen und mehrmals im Kalenderjahr oder dauerhaft auch Elektro- und Elektronikgeräte anbieten und auf dem Markt bereitstellen) möglich. Die Rücknahme hat kostenlos beim Kauf eines gleichartigen Neugerätes zu erfolgen (1:1 Rücknahme). Unabhängig davon, gibt es die Möglichkeit, die Altgeräte kostenlos an den Vertreter zurückzugeben (0:1 Rücknahme; Abmessungen kleiner als 25 cm und weniger als drei Altgeräte). Vertreter, die unter Verwendung von Fernkommunikationsmitteln ihre Produkte verkaufen, sind zur Rücknahme von Altgeräten verpflichtet, wenn die Lager- und Versandflächen für Elektro- und Elektronikgeräte mindestens 400 m<sup>2</sup> betragen.

Onlineverzeichnis der Sammel- und Rücknahmestellen:

<https://www.ear-system.de/ear-verzeichnis/sammel-undruecknahmestellen>.

Enthalten die Produkte Batterien und Akkus oder Lampen, die aus dem Altgerät zerstörungsfrei entnommen werden können, sind Sie als Endnutzer gesetzlich dazu verpflichtet, diese vor der Entsorgung zu entnehmen und getrennt als Batterie bzw. Lampe zu entsorgen. Batterien können zusätzlich im Handelsgeschäft unentgeltlich zurückgegeben werden. Indem Sie diese Produkte und Batterien ordnungsgemäß entsorgen, helfen Sie dabei, wertvolle Ressourcen zu schützen und eventuelle negative Auswirkungen, insbesondere beim Umgang mit lithiumhaltigen Batterien, auf die menschliche Gesundheit und die Umwelt zu vermeiden.

Für mehr Informationen zu Sammlung und Recycling, wenden Sie sich bitte an Ihren örtlichen Abfallentsorgungsdienstleister. Gemäß Landesvorschriften können wegen nicht ordnungsgemäßer Entsorgung dieses Abfalls Strafgerichte verhängt werden.

## **Datenschutz**

Wir weisen alle Endnutzer von Elektro- und Elektronikgeräten darauf hin, dass Sie für das Löschen personenbezogener Daten auf den zu entsorgenden Altgeräten selbst verantwortlich sind.

### **Hinweis für das Batteriesymbol (Symbol unten):**

Dieses Symbol kann in Kombination mit einem chemischen Symbol abgebildet sein. In diesem Fall erfolgt dieses auf Grund der Anforderungen derjenigen Richtlinien, die für die betreffende Chemikalie erlassen wurden.

**Importeur:**

Panasonic Marketing Europe GmbH

**Vertretungsberechtigter in der EU:**

Panasonic Testing Centre

Winsbergring 15, 22525 Hamburg, Deutschland

**Hergestellt von:**

Panasonic Corporation

1006, Oaza Kadoma, Kadoma City, Osaka, Japan

Mode d'emploi  
(Usage domestique) Épilateur

ES-EY90  
ES-EY80  
Modèle No ES-EY70  
ES-EY31  
ES-EY30

## Table des matières

<b>Consignes de sécurité .....</b>	<b>51</b>
<b>Informations importantes .....</b>	<b>56</b>
<b>Identification des pièces.....</b>	<b>56</b>
<b>Charge .....</b>	<b>57</b>
<b>Avant utilisation.....</b>	<b>57</b>
<b>Instructions .....</b>	<b>58</b>
<b>Nettoyage .....</b>	<b>61</b>
<b>Remplacement de la grille extérieure et de la lame intérieure .....</b>	<b>62</b>
<b>Remplacement de la lime.....</b>	<b>62</b>
<b>Remplacement de la brosse exfoliante .....</b>	<b>62</b>
<b>Dépannage .....</b>	<b>63</b>
<b>Durée de vie de la batterie .....</b>	<b>66</b>
<b>Mise au rebut de l'appareil .....</b>	<b>66</b>
<b>Garantie .....</b>	<b>66</b>
<b>Caractéristiques .....</b>	<b>66</b>

Merci d'avoir choisi ce produit Panasonic.

**Avant de faire fonctionner cet appareil, veuillez lire toutes les instructions et les conserver pour une utilisation ultérieure.**

## **AVERTISSEMENT**

- Cet appareil peut être utilisé par des enfants d'au moins 8 ans et des personnes aux capacités physiques, sensorielles ou mentales réduites ou manquant d'expérience et de connaissances s'ils sont sous surveillance ou si des instructions leur ont été données concernant l'utilisation de l'appareil d'une manière sûre et s'ils comprennent les dangers impliqués. Les enfants ne doivent pas jouer avec l'appareil. Les procédures de nettoyage et d'entretien ne doivent pas être effectuées par des enfants sans surveillance.
- Le cordon d'alimentation ne peut pas être remplacé. Si le cordon est endommagé, l'adaptateur CA doit être mis au rebut.



- N'utilisez rien d'autre que l'adaptateur CA fourni pour toute utilisation.  
Par ailleurs, n'utilisez aucun autre produit avec l'adaptateur CA fourni. (Voir page 57.)

- Le symbole suivant indique qu'une unité d'alimentation détachable spécifique est requise pour connecter un appareil électrique aux canalisations principales d'alimentation. La référence type du bloc d'alimentation est marquée près du symbole.



### ► Utilisation de la tête d'épilation/ tête de rasage et de la brosse

- Les têtes et la brosse peuvent être utilisées mouillées.  
Ce symbole signifie que le rasoir peut être utilisé dans le bain ou sous la douche.



## ► Utilisation de la tête pédicure

- La tête pédicure est lavable.  
Le symbole suivant signifie que la tête pédicure peut être nettoyée sous l'eau.



- Débranchez le corps principal de l'adaptateur CA avant de le nettoyer sous l'eau.

## Consignes de sécurité

Veillez à suivre ces instructions.

Pour éviter les accidents, les blessures ou les dommages matériels, veuillez suivre les instructions ci-dessous.

- **Le tableau suivant indique le degré de dommage causé par une utilisation incorrecte.**

### DANGER

Signale un danger potentiel pouvant entraîner des blessures graves ou la mort.

### AVERTISSEMENT

Signale un danger potentiel qui peut entraîner des blessures graves ou la mort.

### ATTENTION

Indique un danger potentiel pouvant entraîner des blessures mineures ou des dégâts matériels.

### AVERTISSEMENT

#### ► Alimentation électrique

- **Ne pas endommager ni modifier, ni plier excessivement, ni tirer, ni tordre le cordon. Et ne pas placer d'objet lourd sur le cordon, ni le pincer.**
- **Ne pas tremper l'adaptateur CA dans l'eau ou le nettoyer avec de l'eau.**
- **Ne pas placer l'adaptateur CA au-dessus ou à proximité d'un lavabo ou d'une baignoire.**
  - Ceci pourrait provoquer un choc électrique ou un incendie dû à un court-circuit.

- **Ne pas brancher l'adaptateur à une prise secteur ou le débrancher avec les mains humides.**
  - Ceci pourrait entraîner un choc électrique ou des blessures.

- **Ne pas utiliser une tension nominale supérieure à celle de la prise ou du câble secteur.**

- Un dépassement de la tension nominale en connectant une quantité trop importante d'appareils dans une prise secteur peut entraîner un incendie dû à une surchauffe.

- **S'assurer de toujours faire fonctionner l'appareil par le biais d'une source d'alimentation électrique dont la tension correspond à la tension nominale indiquée sur l'adaptateur CA.**
- **Insérer profondément l'adaptateur.**
  - Sinon, ceci pourrait provoquer un incendie ou un choc électrique.

#### ► Ce produit

- **Ce produit dispose d'une batterie rechargeable intégrée. Ne pas la jeter dans le feu ni l'exposer à la chaleur. Ne pas la charger, ni l'utiliser ou la soumettre à des températures élevées.**

- Tout manquement à ce qui précède peut entraîner une surchauffe, une inflammation ou une explosion de l'appareil.

- **Ne pas modifier, ni réparer l'appareil.**

- Ceci pourrait provoquer un incendie, un choc électrique ou des blessures. Contacter un centre de service agréé pour les réparations (remplacement de la batterie, etc.).

- **Ne jamais démonter l'appareil, sauf lors de sa mise au rebut.**

- Ceci pourrait provoquer un incendie, un choc électrique ou des blessures.

## AVERTISSEMENT

- ▶ **En cas d'anomalie ou de dysfonctionnement**
  - **Cesser immédiatement d'utiliser l'appareil et retirer l'adaptateur en cas d'anomalie ou de dysfonctionnement.**
    - Sinon, ceci pourrait provoquer un incendie, un choc électrique ou des blessures.
  - **<En cas d'anomalie ou de dysfonctionnement>**
    - **Le corps principal, l'adaptateur ou le cordon est déformé ou anormalement chaud.**
    - **Le corps principal, l'adaptateur ou le cordon sent le brûlé.**
    - **Un bruit anormal est constaté au cours de l'utilisation ou du chargement du corps principal.**
      - Faire immédiatement vérifier ou réparer l'appareil dans un centre de service agréé.
- ▶ **Prévention des accidents**
  - **Ne pas laisser à la portée des enfants. Ne pas les laisser l'utiliser.**
    - Le faire peut causer un accident ou des blessures dues à l'ingestion accidentelle de la lame intérieure, de la brosse, etc.
- ▶ **Nettoyage**
  - **Toujours débrancher l'adaptateur de la prise secteur avant de le nettoyer.**
    - Sinon, ceci pourrait provoquer un choc électrique ou des blessures.
  - **Nettoyer régulièrement la fiche d'alimentation et la fiche de l'appareil pour éviter l'accumulation de poussière.**
    - Sinon, ceci pourrait provoquer un incendie dû à un défaut d'isolation provoqué par l'humidité. Débrancher l'adaptateur et l'essuyer avec un chiffon sec.

## ATTENTION

- ▶ **Protection de la peau**
  - **Les personnes suivantes ne doivent pas utiliser cet appareil:**
    - Les personnes souffrant de dermatite atopique ou d'éruptions cutanées et d'autres maladies de la peau
    - Les personnes souffrant de diathèse allergique ou les personnes avec une peau qui s'irrite facilement au contact des cosmétiques, des vêtements, des métaux, etc.
    - Les personnes dont les plaies ont tendance à suppurer facilement
    - Les personnes qui souffrent de varices, de diabète, d'hémophilie, etc.
    - Les personnes qui ont des difficultés à stopper les saignements
      - Une utilisation dans de tels cas pourrait sensibiliser la peau ou provoquer une inflammation, des saignements ou des douleurs intenses.
  - **Ne pas utiliser l'appareil dans les cas suivants:**
    - Pendant la menstruation, une grossesse ou le mois suivant l'accouchement
    - Si vous ne vous sentez pas bien ou si vous ressentez une anomalie sur votre peau ou votre corps
    - Après avoir bu de l'alcool, pris des médicaments ou si vous ressentez une grande fatigue
      - Une utilisation dans de tels cas pourrait sensibiliser la peau ou provoquer une inflammation, des saignements ou des douleurs intenses.

## ATTENTION

- **Ne pas utiliser dans les zones du corps suivantes :**

- Sur une peau présentant des blessures, une éruption cutanée, des grains de beauté, des hématomes, des verrues, de l'acné, etc.
- Sur une peau bronzée
- Ceci pourrait entraîner des blessures, une inflammation de la peau ou des saignements.
- **Ne pas appuyer trop fort sur la lame en utilisant la tête de rasage.**
- Ceci pourrait endommager l'appareil et par conséquent blesser la peau.
- **Ne pas toucher la section métallique de la lame intérieure pendant l'utilisation de la tête de rasage.**
- Vos mains pourraient se blesser.
- **Ne pas utiliser sans l'embout.**
- Ceci pourrait entraîner une blessure au doigt ou provoquer l'enchevêtrement des cheveux ou des vêtements et endommager l'appareil.
- **Ne pas utiliser de savon avec un effet exfoliant ou désincrustant.**
- Ceci pourrait entraîner des blessures ou une pigmentation de la peau, ou d'autres problèmes cutanés.
- **Utilisez systématiquement l'accessoire de protection de zones sensibles pour aisselles/maillot lors de l'épilation des aisselles et de la ligne du maillot. N'utilisez pas l'accessoire d'épilation jambes/bras ou l'accessoire protecteur de peau jambes/bras.**
- Le non-respect de cette consigne peut causer des blessures, une inflammation ou une douleur.

- **Stockez la tête d'épilation avec le peigne pour bikini fourni.**
- **Conservez la grille de protection et la grille extérieure avec soin, car ils sont fragiles.**
- Sinon, ceci pourrait entraîner une déformation ou une dégradation de la grille de protection ou de la grille extérieure et par conséquent blesser votre peau.
- **Avant toute utilisation, vérifiez que la grille de protection, le disque, la lame, l'embout et la brosse ne sont pas déformés, fissurés ou endommagés.**
- Sinon, vous pourriez vous blesser.
- **Appliquez la grille de protection et les disques d'épilation à un angle de 90° de votre peau avec douceur.**
- Sinon, ceci pourrait entraîner des blessures sur la peau ou provoquer l'enchevêtrement des cheveux ou des vêtements et endommager l'appareil.
- **Si des problèmes cutanés persistent pendant 2 jours ou plus après le traitement, cessez d'utiliser l'appareil et contactez un dermatologue.**
- Sinon, les symptômes pourraient s'aggraver.
- **Éteignez l'appareil lorsque celui-ci devient chaud et utilisez-le uniquement lorsqu'il sera refroidi.**
- Ne pas en tenir compte peut provoquer une brûlure à basse température.
- **À propos de l'utilisation de la tête d'épilation/tête de rasage**
- **Ne pas utiliser dans les zones du corps suivantes :**
- Sur le visage, les parties génitales ou les cuisses.
- La partie intérieure du haut des bras et des zones fragiles (genoux, coudes) où la peau est plus sensible
- Ceci pourrait entraîner des blessures, une inflammation de la peau ou des saignements.

## ATTENTION

### • **Les personnes suivantes ne doivent pas utiliser cet appareil:**

- Les personnes qui ont souffert de problèmes cutanés (suppuration, inflammation, etc.) dus à l'épilation (épilation, épilation à la pince, épilation à la cire, etc.)
- Une utilisation dans de tels cas pourrait sensibiliser la peau ou provoquer une inflammation, des saignements ou des douleurs intenses.

### • **Ne pas utiliser la tête d'épilation/ tête de rasage de la manière suivante:**

- Le fait d'utiliser l'appareil juste avant d'aller nager ou de se baigner dans la mer (attendre au moins deux jours avant d'effectuer ce genre d'activité)
- Juste avant de prendre un bain
- Pratiquer un sport extrême ou faire des exercices juste après l'épilation
- Ceci pourrait entraîner une infection ou une inflammation due à une bactérie pénétrant dans le corps au travers des pores.

### • **Ne jamais appuyer trop fort sur la peau, éviter de repasser plusieurs fois sur une même zone ou d'aller et venir sur une zone. Et ne pas effectuer de mouvements par à-coups.**

- Ceci pourrait entraîner des blessures, une inflammation de la peau ou des douleurs intenses.

### ▶ **À propos de l'utilisation de la tête pédicure**

#### • **Ne pas utiliser sur des ampoules ou des cors.**

- Ceci pourrait entraîner des blessures, une inflammation de la peau ou des saignements.

#### • **Ne pas utiliser la tête pédicure de la manière suivante:**

- Limer trop profondément
- Limer la peau ramollie
- Utiliser la tête pédicure dans le bain
- Cela pourrait causer des blessures à la peau, une infection, une inflammation, des saignements ou d'autres problèmes ou l'aggravation de ces symptômes.

#### • **Les personnes souffrant d'une mauvaise circulation sanguine au niveau des pieds ; ou de gonflements, de démangeaisons, de douleur ou d'une chaleur excessive au niveau des pieds doivent consulter leur médecin avant d'utiliser la tête pédicure.**

#### • **Si la peau semble anormale après le limage, arrêtez l'utilisation de la tête pédicure et consultez un dermatologue.**

#### • **Limez petit à petit la peau durcie pendant quelques jours.**

#### • **N'utilisez pas le produit pour limer autre chose que des durillons et de la peau dure sous les pieds.**

- Le non-respect des instructions ci-dessus pourrait entraîner des blessures à la peau, une infection, une inflammation de la peau, des saignements ou d'autres troubles ou l'aggravation de ces symptômes.

### ▶ **À propos de l'utilisation de la brosse exfoliante**

#### • **Ne pas utiliser dans les zones du corps suivantes:**

- Sur le visage, la gorge et les parties génitales.
- Ceci pourrait entraîner des blessures, une inflammation de la peau ou des saignements.

## ATTENTION

- **Ne pas utiliser la brosse exfoliante de la manière suivante :**

- Appliquer avec une forte pression sur la peau
- Utiliser de façon continue pendant une longue période sur la même zone
- Cela pourrait causer des blessures à la peau, une infection, une inflammation, des saignements ou d'autres problèmes ou l'aggravation de ces symptômes.

- **Utiliser pour enlever les cors sur les genoux ou les coudes.**

- Si vous ne le faites pas, ceci pourrait causer des blessures, une inflammation de la peau ou des saignements.

- ▶ **Veillez tenir compte des précautions suivantes**

- **Ne partagez pas l'appareil avec votre famille ou d'autres personnes.**

- Ceci pourrait entraîner une infection ou une inflammation.

- **Ne pas permettre que des objets métalliques ou des déchets adhérent à la prise d'alimentation ou à la fiche de l'appareil.**

- Ceci pourrait provoquer un choc électrique ou un incendie dû à un court-circuit.

- **Débranchez l'adaptateur de la prise secteur lorsqu'il n'est pas en charge.**

- Sinon, ceci pourrait provoquer un choc électrique ou un incendie dû à une fuite électrique résultant d'une détérioration de l'isolation.

## Gestion de la batterie retirée lors de la mise au rebut

### DANGER

- **La batterie rechargeable s'utilise uniquement avec cet appareil. Ne pas utiliser la batterie avec un quelconque autre appareil.**
- **Ne pas recharger la batterie une fois qu'elle a été retirée de l'appareil.**
- **Ne pas la jeter au feu ou la soumettre à une source de chaleur.**
- **Ne pas la soumettre à un choc, la démonter, la modifier ou la percer avec un clou.**
- **Ne pas laisser les bornes positives et négatives de la batterie entrer en contact l'une avec l'autre via des objets en métal.**
- **Ne pas ranger ou transporter la batterie avec des bijoux métalliques, comme des colliers ou des épingles à cheveux.**
- **Ne pas utiliser ou laisser la batterie dans un endroit où elle sera exposée à des températures élevées, comme en plein soleil ou à proximité d'autres sources de chaleur.**
- **Ne jamais enlever la protection de la batterie.**
  - Tout manquement à ce qui précède peut entraîner une surchauffe, une inflammation ou une explosion de l'appareil.

### AVERTISSEMENT

- **Une fois la batterie rechargeable retirée, ne pas la laisser à la portée des enfants ou des nourrissons.**
  - En cas d'absorption accidentelle, la batterie est nocive pour le corps. Dans ce cas de figure, consulter un médecin immédiatement.

## AVERTISSEMENT

- Si le liquide en provenance de la batterie fuit et entre en contact avec les yeux, ne pas frotter et rincer soigneusement avec de l'eau propre, comme l'eau du robinet.
- Le non-respect de cette consigne peut causer des lésions oculaires. Consultez immédiatement un médecin.

## ATTENTION

- Si du liquide en provenance de la batterie fuit et entre en contact avec la peau ou les vêtements, rincer à l'eau propre, comme l'eau du robinet.
- Le non-respect de cette consigne peut provoquer une inflammation.

## Informations importantes

- N'utilisez pas d'alcool, de dissolvant pour vernis à ongles, etc. pour nettoyer l'appareil. Sinon, ceci pourrait provoquer une défaillance, des fissures ou une décoloration du corps principal de l'appareil.
- Tenez l'appareil à l'écart des lavabos, des salles de bains ou de toute autre zone très humide où il pourrait être mouillé ou exposé à l'humidité après usage.
- Tenez l'appareil à l'écart d'endroits où il est exposé à des températures élevées ou à la lumière directe du soleil.
- Lors du stockage, fixez toujours le bouchon de protection pour la tête d'entretien des pieds et la tête du rasoir.
- Recharger l'appareil correctement conformément à ses consignes d'utilisation. (Voir page 57 « Charge ».)
- Cet appareil contient une pile qui ne peut être remplacée que par du personnel qualifié. Veuillez contacter un centre de service agréé pour les détails de la réparation.

## Identification des pièces (Voir page 3.)

- A** Accessoire d'épilation jambes/bras
- B** Accessoire protecteur de peau jambes/bras (➡ Page 59)
- C** Accessoire de protection de zones sensibles pour aisselles/maillot
  - ① Grille de protection
  - ② Embout
- D** Tête d'épilation
  - ③ Disques d'épilation
- E** Petite tête d'épilation pour aisselles/maillot
  - ④ Clips pour libérer l'embout
  - ⑤ Embout
  - ⑥ Disques d'épilation (internes)
- F** Peigne pour le maillot (capuchon de protection pour tête de rasage)
- G** Tête de rasage
  - ⑦ Grille extérieure
  - ⑧ Tondeuse
  - ⑨ Levier de la tondeuse rétractable
  - ⑩ Embout
  - ⑪ Lame intérieure
  - ⑫ Bouton de libération de l'embout
- H** Capuchon de protection pour la tête pédicure
- I** Tête pédicure
  - ⑬ Lime
  - ⑭ Boutons de libération de l'embout
  - ⑮ Embout
- J** Brosse exfoliante
  - \* ES-EY90: Brosse exfoliante sonique
  - ES-EY80: Brosse exfoliante profonde
- K** Tête de brosse
- L** Corps principal
  - ⑯ Bouton de libération de la tête
  - ⑰ Lumière LED
  - ⑱ Voyant du mode
  - ⑲ Bouton d'alimentation (alimentation marche/arrêt/mode sélection)
  - ⑳ Voyant indiquant le niveau de charge
  - ㉑ Prise



**M Adaptateur CA (RE7-87)**  
(La forme de l'adaptateur CA est différente suivant la région.)

- 22 Adaptateur
- 23 Fiche d'alimentation
- 24 Cordon
- 25 Fiche de l'appareil

Accessoires

**N Brosse de nettoyage**

**O Pochette**

## Charge

L'appareil ne peut pas être utilisé pendant qu'il se recharge. Veuillez donc à le charger complètement avant l'utilisation.

### Durée de charge: Env. 1 heure

La durée de fonctionnement de l'épilateur varie en fonction de la température, mais elle est généralement de 30 minutes pour une charge d'une heure (35 minutes avec l'accessoire protecteur de peau pour jambes/bras).

## Branchez l'adaptateur CA à l'épilateur (a) et à une prise murale (b). (Fig. 1)

Le voyant indiquant le niveau de charge [L20] s'allume en rouge pendant la charge (Fig. 2). Il s'éteint une fois la charge terminée et clignote deux fois par seconde en cas d'erreur.

- Chargez l'appareil à une température ambiante comprise entre 15 °C et 35 °C. En dehors de la température recommandée, la durée de charge peut être plus longue ou la batterie peut ne pas charger correctement.
- La durée de charge peut varier en fonction de la batterie restante.
- Le fait de recharger l'appareil après chaque utilisation n'affecte pas la durée de vie de la batterie rechargeable.
- Lorsque vous chargez l'appareil pour la première fois ou s'il n'a pas été utilisé pendant 6 mois, le temps de charge peut varier. Le voyant indiquant le niveau de charge peut rester éteint pendant quelques minutes, mais s'éclaire finalement.

- Si l'épilateur émet des interférences avec une radio ou autre pendant l'utilisation, utilisez-le dans une autre pièce.

### <Vérifier l'état de charge>

Débranchez puis rebranchez l'appareil pendant la charge pour vérifier que le voyant indiquant le niveau de charge s'allume et s'éteint après 5 secondes.

## Avant utilisation

### Retrait et fixation de la tête

**Pour retirer la tête, appuyez sur le bouton de libération de la tête et maintenez-le enfoncé jusqu'à ce qu'il s'enclenche. (Fig. 3)**

### Peigne pour le maillot **ES-EY90**

**Placez le peigne pour le maillot sur la tête de rasage et levez la tondeuse. (Fig. 4)**

- Une fois que le peigne pour le maillot est en place, assurez-vous qu'il soit en contact étroit avec la peau.

### Retrait et fixation de la brosse exfoliante (Fig. 5)

**ES-EY90/EY80**

#### <Retrait>

En tenant la brosse par son côté, retirez-la de la tête de brosse.

#### <Fixation>

Appuyez fermement jusqu'à ce qu'un dé clic se fasse entendre.

### <Diode électroluminescente> (Fig. 6)

La lumière LED s'allume et reste allumée lorsque l'épilateur est sous tension.

Ce produit est doté d'un capteur de pression intégré, et la lumière LED clignote si vous appuyez trop fort sur votre peau.

### <Sélecteur de mode> (Fig. 7)

- Il existe 3 vitesses de rotation du disque. Essayez d'utiliser le mode DOUX pour éviter une irritation lors de l'épilation.
- Appuyez sur l'interrupteur pour changer de mode dans l'ordre suivant ●(DOUX), ●●(NORMAL), ●●●(FORT) et « ARRÊT ».
- Sélectionnez le mode FORT lors de l'utilisation de la tête pédicure.

#### ●: DOUX

Le disque tourne à une vitesse basse.

- 1 voyant s'allume en bleu.

#### ●●: NORMAL

Le disque tourne à une vitesse normale.

- 2 voyants s'allument en bleu.

#### ●●●: FORT

Le disque tourne à une vitesse élevée.

- 3 voyants s'allument en bleu.

#### ARRÊT

- L'appareil sera mis à l'ARRÊT.

### <Niveau de batterie faible>

- Le voyant indiquant le niveau de charge [●●] clignote une fois toutes les secondes.
- Le temps de fonctionnement varie selon l'utilisation et la température après que le voyant indiquant le niveau de charge ait clignoté.

## Instructions

### Tête d'épilation

L'accessoire d'épilation jambes/bras et l'accessoire protecteur de peau jambes/bras doivent être utilisés uniquement sur les jambes/bras.

L'accessoire de protection de zones sensibles et la petite tête d'épilation pour les aisselles et la ligne du maillot doivent être utilisés uniquement pour les aisselles et la ligne du maillot.

### Zones convenant à l'épilation (Fig. 8)

- A. Utilisez l'accessoire d'épilation jambes/bras et l'accessoire protecteur de peau jambes/bras.
  - B. Utilisez l'accessoire de protection de zones sensibles et la petite tête d'épilation pour les aisselles et la ligne du maillot. Avant l'épilation des poils de la ligne du maillot, mettez votre maillot de bain ou votre culotte et vérifiez les zones que vous souhaitez épiler.
- L'utilisation de l'épilateur sur les zones non recommandées peut causer des douleurs ou une irritation de la peau.

### Zones ne convenant pas à l'épilation (Fig. 9)

N'utilisez pas l'épilateur sur la partie intérieure du haut des bras et des zones fragiles (genoux, coudes) où la peau est plus sensible.

### <Épilation SÈCHE>

- L'épilation SÈCHE est recommandée. Avant une épilation SÈCHE, essuyez toute humidité et sueur présente sur la peau. Ensuite, appuyez sur le bouton d'alimentation.

### <Épilation MOUILLÉE>

- Pour une épilation MOUILLÉE, utilisez toujours uniquement du gel douche. Mettez le gel douche sur les disques mouillés et actionnez l'interrupteur pour faire mousser. (Fig. 10)

Utiliser sur une peau suffisamment humide. Si vous remarquez que certains poils ne sont pas coupés pendant l'épilation, essayez de passer à l'épilation SÈCHE.

- Le capteur de pression fonctionne et la lumière LED peut clignoter en fonction de la quantité et du type de gel douche utilisé.

Ajustez la quantité de gel douche ou ajoutez de l'eau aux disques pour diluer la mousse.

- Une mousse se diffuse, permettant à l'épilateur de mieux glisser pour que vous puissiez le déplacer rapidement.
- Cet appareil peut ne pas fonctionner dans une température ambiante inférieure à environ 5 °C.
- Appliquez l'épilateur à un angle de 90° et faites-le glisser lentement sur votre peau.

#### <Épilation des jambes ou des bras>



Fixez l'accessoire d'épilation jambes/bras ou l'accessoire protecteur de peau jambes/bras. (Fig. 11)

Déplacez lentement l'épilateur contre le flux des poils. (Fig. 12)

#### <Épilation des aisselles ou de la ligne du maillot>



ES-EY90/EY80/EY70/EY31: Fixez la petite tête d'épilation. ES-EY30: Fixez l'accessoire de protection de zones sensibles sur la petite tête d'épilation. (Fig. 13)



Appliquez légèrement l'épilateur à un angle de 90° et mettez-le en contact étroit avec votre peau.

Ne déplacez pas l'appareil d'avant en arrière pendant l'utilisation.

Ôtez le contact entre l'épilateur et votre peau et changez de direction avant de le déplacer. Tendez la peau avec vos doigts pour éviter qu'elle ne soit fragile, et déplacez lentement l'appareil dans le sens contraire du poil. (Fig. 14)

#### <Fréquence d'utilisation>

- L'épilation des poils n'est pas permanente, donc il est recommandé d'épiler les aisselles environ une fois par semaine, et la ligne du maillot environ toutes les deux semaines.

#### <Pour les débutants ou ceux qui ont la peau sensible>

- Nous recommandons également d'utiliser le mode DOUX. (➡ Page 58)
- L'utilisation de l'accessoire protecteur de peau jambes/bras avec l'accessoire protecteur de peau est optimale pour la première utilisation ou pour ceux qui ont la peau sensible. L'accessoire protecteur de peau jambes/bras possède une grille de protection qui permet une épilation des poils tout en douceur, en retirant les poils tout en maintenant la peau afin de réduire la douleur.

#### <Conseils pour de meilleurs résultats>

- Le massage avec une fleur de douche peut permettre d'éviter les poils incarnés.
- Une rougeur peut apparaître après utilisation. Une serviette fraîche est utile pour apaiser une douleur ou une éruption cutanée.
- Si votre peau est sèche, appliquez une crème hydratante deux jours après l'utilisation.
- Assurez-vous que votre peau est propre avant et après utilisation.

#### <Longueur de poils idéale pour l'épilation>

- Coupez vos poils avant une première épilation ou si vous ne vous êtes pas épilée depuis longtemps. L'épilation est plus facile et moins douloureuse quand les poils sont courts.

## Tête de rasage **ES-EY90**

### <Rasage à SEC>

Le rasage à SEC est recommandé.  
Avant un rasage à SEC, essayez toute humidité et sueur présente sur la peau.

### <Rasage MOUILLÉ>

Humidifiez la peau et appliquez de la mousse de gel douche sur votre peau.  
N'utilisez que du gel douche.

#### **1** Fixez la tête de rasage [G].

- Vérifiez que le peigne pour le maillot [F] est détaché.

#### **2** Sélectionnez le mode en appuyant sur le bouton d'alimentation [L19].

## Tête pédicure **ES-EY90/EY80/EY70**

- Il est recommandé d'utiliser le produit dans les 30 minutes qui suivent le bain ou la douche.

Lorsque les pieds sont propres, essayez toute trace d'eau présente dessus.

- Chaque utilisation doit durer environ 5 minutes sur chaque pied.

#### **1** Fixez la tête pédicure [O].

- Poussez fermement jusqu'à ce que vous entendiez un déclic.

#### **2** Sélectionnez le mode en appuyant sur le bouton d'alimentation [L19].

- Le mode FORT est recommandé. (➡ Page 58)

## Le soin de pieds de base

N'utilisez pas le produit pour limer autre chose que des durillons et de la corne dure sous les pieds. (Fig. 15)

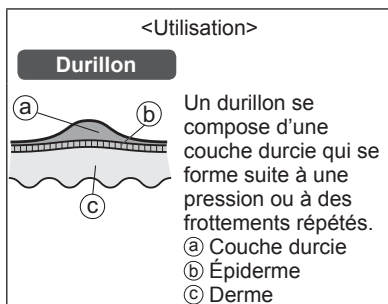

## Précautions lors du limage

- Limer intensément une zone peut provoquer la formation de durillons encore plus grands. Vous devez donc vous assurer de laisser une partie de la couche durcie.

Avant utilisation

Après usage

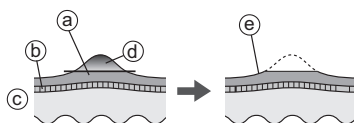

- ① Couche durcie
- ② Épiderme
- ③ Derme
- ④ Portion à gommer
- ⑤ Laisser une partie de la couche durcie

- Le limage en un seul endroit pendant longtemps peut provoquer de la chaleur due à la friction. Pour éviter cela, veillez à modifier légèrement la position de limage lors de l'utilisation.
- Limer une zone trop profondément peut provoquer des douleurs ou des inflammations.
- Le limage doit être effectué une fois toutes les deux semaines.

## Conseils pour déplacer la tête pédicure

Déplacez dans la direction indiquée par la flèche.

Utilisez votre main libre pour soutenir le limage. (Fig. 16)

### Brosse exfoliante **ES-EY90/EY80**

- À utiliser de préférence une fois par semaine.
- Il est préférable de l'utiliser sur les zones d'épilation environ 2 jours avant l'épilation. L'exfoliation peut aider à prévenir les poils incarnés.

#### 1 Fixez la tête de brosse.

- Poussez fermement jusqu'à ce que vous entendiez un déclic.

#### 2 Mouillez la brosse exfoliante. (Fig. 17)

#### 3 Appliquez du gel de douche sur votre peau.

#### 4 Sélectionnez le mode en appuyant sur le bouton d'alimentation **[L19]**.

- Il est recommandé de l'utiliser sur les jambes, les bras (surtout les coudes et les genoux) et l'encolure. N'utilisez pas l'appareil sur les zones sensibles, le visage ou le cou.
- Ne le tenez pas en un seul endroit. Glissez l'appareil sur la peau en forme de cercle. (Fig. 18)
- Appliquez l'appareil sur la même zone de peau pendant environ 30 secondes à chaque fois, vérifiez votre peau et ajustez l'utilisation en conséquence.

## Nettoyage

- Nettoyez toujours les têtes et les capuchons après utilisation.
- Éteignez et débranchez l'appareil avant de le nettoyer.
- Faites attention à ne pas endommager la grille de protection, l'embout, l'accessoire d'épilation et l'accessoire protecteur de peau pendant le nettoyage.

### Nettoyage à sec

#### Tête d'épilation / Tête de rasage **ES-EY90**

1. Soulevez les capuchons et l'embout vers le haut en tenant le bord du capuchon **[A B C]** / les clips pour libérer l'embout **[E 4]** ou retirez l'embout en poussant le bouton de libération de l'embout **[G 12]**. (Fig. 19)
2. Nettoyez les capuchons **[A B C]**, la tête d'épilation **[D]**, la petite tête d'épilation pour aisselles/maillot **[E]** et la tête de rasage **[G]** avec la brosse de nettoyage **[N]**. (Fig. 20)

### Nettoyage à l'eau

#### Tête d'épilation / Tête de rasage **ES-EY90**

(Fig. 21)

1. Mouillez les disques ainsi que les lames et mettez du savon à main liquide sur l'ensemble.
2. Mettez l'appareil sous tension pour créer la mousse.
3. Rincez à l'eau pour enlever tous les morceaux de poils et la saleté.
  - Ne pas utiliser de l'eau chaude.
  - Retirez l'embout avant de rincer la tête de rasage.
4. Actionnez l'interrupteur pour mettre l'appareil hors tension, essuyez l'appareil avec un chiffon sec et séchez-le bien.

## Tête pédicure **ES-EY90/EY80/EY70**

(Fig. 22)

1. Appliquez du savon liquide sur la partie centrale de la lime.
2. Versez une petite quantité d'eau sur la lime et mettez l'appareil sous tension.
3. Rincez bien pour ôter tous les débris.
4. Désactivez le bouton d'alimentation, retirez l'embout, et rincez l'intérieur.
5. Nettoyez l'appareil avec un chiffon sec et séchez-le dans un endroit bien ventilé.

## Brosse exfoliante **ES-EY90/EY80** / Tête de brosse **ES-EY90/EY80**

(Fig. 23)

1. Mettez l'appareil sous tension et rincez soigneusement les débris de la brosse exfoliante.
2. Éteignez l'appareil, retirez la tête de brosse et rincez soigneusement la face inférieure de la tête de brosse.
3. Essuyez l'appareil avec un chiffon sec et séchez-le bien.
  - Pour protéger la brosse de toute déformation, séchez-la vers le haut, puis rangez la.

## Remplacement de la grille extérieure et de la lame intérieure **ES-EY90**

Il est recommandé de remplacer la grille extérieure [C7] tous les ans, et la lame intérieure [C1] tous les deux ans. N'enlevez la grille extérieure de la tête de rasage [C] que lors de son remplacement.

## Remplacement de la grille extérieure (Fig. 24)

1. Appuyez délicatement sur la grille extérieure, puis utilisez un ongle pour libérer le panneau en plastique (D) situé sur la lame des crochets (E) Situés à l'intérieur de l'embout.
2. Pliez la nouvelle grille extérieure légèrement et poussez-la à l'intérieur jusqu'à ce qu'elle s'accroche à l'embout.

## Remplacement de la lame intérieure (Fig. 25)

1. Retirez la lame intérieure en la tenant par les deux extrémités et en la tirant directement de la tête de rasage.
2. Insérez la lame intérieure en tenant ses deux extrémités et en appuyez vers le bas.

## Remplacement de la lime **ES-EY90/EY80/EY70**

La durée de vie de la lime est d'environ 1 an (en considérant une seule utilisation pendant environ 10 minutes toutes les 2 semaines). Il est recommandé de remplacer la lime environ une fois par an.

(Fig. 26)

1. Appuyez avec le doigt pour libérer la lime.
2. Alignez la partie comprenant l'indication [ ] avec le repère latéral [ ] et poussez.

## Remplacement de la brosse exfoliante

**ES-EY90/EY80**

Brosse exfoliante

Une fois par an (en considérant une utilisation de 3 minutes par semaine)

- Voir page 57 pour des détails concernant le remplacement de la brosse.

Problème		Cause possible	Action
L'appareil ne fonctionne pas.		▶ Il n'est pas chargé.	▶ Chargez complètement l'appareil.
		▶ Le bouton est sur MARCHE et l'adaptateur est branché à la prise secteur.	▶ La charge n'est possible que s'il est branché sur une prise secteur. Débranchez de la prise secteur avant utilisation.
		▶ La grille de protection ou les disques sont déformés, fissurés ou endommagés.	▶ Faites-le réparer dans un centre de service agréé.
	Lors de l'épilation ou du rasage	▶ Des dépôts de poils se sont accumulés.	▶ Nettoyez les dépôts de poils.
		▶ Du gel douche est présent sur les disques et la lame.	▶ Ôtez-le en les trempant dans l'eau chaude.
	Lors du soin des pieds	▶ L'embout n'est pas bien fixé.	▶ Refixez-le.
	Lors de l'exfoliation	▶ Du gel douche est présent sur la brosse exfoliante ou sur la tête de brosse.	▶ Rincez à l'eau chaude. Si le gel douche ne se rince pas, enlevez la brosse exfoliante ou la tête de brosse et trempez-les dans de l'eau chaude.
La durée d'utilisation se réduit.	▶ L'appareil est utilisé à une température d'environ 5 °C ou inférieure.	▶ Utilisez l'appareil à température ambiante à environ 5 °C ou plus.	
	▶ L'appareil exerce une pression trop forte sur la peau.	▶ Appliquez-le doucement sur la peau.	
	▶ Il n'est pas complètement chargé.	▶ Chargez complètement l'appareil.	

Problème		Cause possible	Action	
L'appareil s'est arrêté en cours de fonctionnement.		▶ L'appareil exerce une pression trop forte sur la peau.	▶ Appliquez-le doucement sur la peau.	
		▶ Il n'est pas complètement chargé.	▶ Chargez complètement l'appareil.	
Impossible d'éliminer les poils.	<b>Lors de l'épilation</b>	▶ L'appareil est utilisé sur des poils longs.	▶ Utilisez de préférence sur des poils d'environ 2 à 3 mm de long.	
		▶ La surface de la tête d'épilation n'est pas suffisamment en contact étroit avec la peau.	▶ Mettez la tête d'épilation en contact étroit avec la peau et déplacez l'appareil.	
▶ L'appareil n'est pas déplacé contre le flux des poils.		▶ Déplacez l'appareil contre le flux des poils. (Reportez-vous à la page 59.)		
Le poil est dru.		▶ L'appareil est déplacé trop vite.	▶ Déplacez-le lentement. (environ 3-5 cm/sec) (Reportez-vous à la page 59.)	
		▶ Des dépôts de poils se sont accumulés.	▶ Nettoyez les dépôts de poils.	
L'appareil ne retire pas les poils aussi bien qu'avant.		▶ La grille de protection ou les disques sont déformés, fissurés ou endommagés.	▶ Faites-le réparer dans un centre de service agréé.	
		L'accessoire de protection de zones sensibles s'enlève pendant le fonctionnement.	▶ L'appareil exerce une pression trop forte sur la peau.	▶ Appliquez-le doucement sur la peau.
▶ L'appareil n'est pas appliqué à un angle de 90° de votre peau.			▶ Appliquez à un angle de 90° de votre peau. (Reportez-vous à la page 59.)	
L'appareil ne coupe pas aussi bien qu'avant.		<b>Lors du rasage</b>	▶ Des dépôts de poils se sont accumulés.	▶ Nettoyez les dépôts de poils.
			▶ La lame est déformée.	▶ Remplacez la lame. Indication de remplacement: Grille extérieure: Environ 1 an Lame intérieure: Environ 2 ans
	▶ La lame est usée.			



Problème		Cause possible	Action
Impossible de limer.  Impossible d'éliminer les odeurs.	<b>Lors du soin des pieds</b>	▶ La lime est usée.	▶ Remplacez la lime. Indication de remplacement: Environ 1 an
		▶ L'appareil est utilisé en mode DOUX.	▶ Activez le mode FORT.
▶ Elle est sale.		▶ Trempez la lime dans l'eau pendant environ 24 heures avant de la nettoyer.	
N'élimine pas suffisamment les cuticules ou la saleté.	<b>Lors de l'exfoliation</b>	▶ N'applique pas suffisamment de pression sur la peau ou pendant une période assez longue.	▶ Ajustez le degré de pression et/ou la durée tout en surveillant l'état de votre peau.
		▶ Détérioration de la brosse à la suite d'une utilisation continue	▶ Remplacez la brosse. Indication de remplacement: Brosse exfoliante: une fois par an

Si vous ne parvenez toujours pas à résoudre les problèmes, contactez le magasin où vous avez acheté l'appareil ou un centre de service autorisé par Panasonic pour la réparation.

GB

D

F

I

NL

E

DK

P

N

S

FIN

PL

CZ

SK

H

RO

TR

## Durée de vie de la batterie

Environ 3 ans.

Si le temps de fonctionnement est considérablement plus court même après la charge complète, la batterie a atteint sa fin de vie.

(La durée de vie de la batterie peut changer selon les conditions d'utilisation et de stockage.)

La batterie de cet appareil n'est pas destinée à être remplacée par les consommateurs. Faites remplacer la batterie par un centre de service autorisé.

## Mise au rebut de l'appareil (Fig. 27)

**Retirez la batterie rechargeable intégrée avant la mise au rebut de l'appareil.**

- La batterie doit être entreposée en toute sécurité.
- Cette figure doit être utilisée uniquement lors de la mise au rebut de l'appareil et non pour sa réparation. Si vous démontez l'appareil vous-même, il ne sera plus imperméable, ce qui peut causer un dysfonctionnement.

## Comment retirer la batterie

- Débranchez l'appareil de l'adaptateur CA.
- Appuyez sur le bouton d'alimentation pour mettre l'appareil sous tension, puis laissez-le sous tension jusqu'à ce que la batterie soit entièrement déchargée.
- Retirez les pièces par étapes de ① à ④, et à l'étape ⑤ enfoncez les broches dans la prise à l'aide d'un tournevis, etc. Soulevez ensuite la batterie et retirez-la.
- Faites attention à ne pas court-circuiter les bornes positive et négative de la batterie retirée et isolez-les en appliquant du ruban adhésif.

## A propos de la protection de l'environnement et du recyclage des matériaux

L'épilateur contient une pile rechargeable Li-Ion.

Veillez vous assurer que la batterie est mise au rebut dans un endroit prévu à cet effet, comme une déchèterie.

## Garantie

Veillez consulter le site web Panasonic <https://www.panasonic.com> ou contacter un centre de service autorisé (vous trouverez ces coordonnées sur le feuillet concernant les garanties en Europe) si vous avez besoin d'informations ou si l'épilateur ou son cordon est endommagé.

## Caractéristiques

Alimentation électrique	Voir la plaque signalétique sur l'adaptateur CA. (Conversion de tension automatique)
Temps de charge	Env. 1 heure
Niveau sonore	Tête d'épilation: 76 (dB (A) re 1 pW) Petite tête d'épilation pour aisselles/maillot: 67 (dB (A) re 1 pW) Tête de rasage: 64 (dB (A) re 1 pW) Tête pédicure: 69 (dB (A) re 1 pW) Tête de brosse: 65 (dB (A) re 1 pW)

Ce produit est conçu pour un usage domestique uniquement.

- Pour plus d'informations sur l'efficacité énergétique du produit, veuillez vous rendre sur notre site Web, [www.panasonic.com](http://www.panasonic.com), et entrer le numéro du modèle dans la zone de recherche.



Points de collecte sur [www.quefairedemesdechets.fr](http://www.quefairedemesdechets.fr)  
Privilégiez la réparation ou le don de votre appareil !

## L'élimination des équipements et des piles/batteries usagés Applicable uniquement dans les pays membres de l'Union européenne et les pays disposant de systèmes de recyclage.



Apposé sur le produit lui-même, sur son emballage, ou figurant dans la documentation qui l'accompagne, ce pictogramme indique que les piles/batteries, appareils électriques et électroniques usagés, doivent être séparés des ordures ménagères.

Afin de permettre le traitement, la valorisation et le recyclage adéquats des piles/batteries et des appareils usagés, veuillez les porter à l'un des points de collecte prévus, conformément à la législation nationale en vigueur.

En les éliminant conformément à la réglementation en vigueur, vous contribuez à éviter le gaspillage de ressources précieuses ainsi qu'à protéger la santé humaine et l'environnement.

Pour de plus amples renseignements sur la collecte et le recyclage, veuillez vous renseigner auprès des collectivités locales.

Le non-respect de la réglementation relative à l'élimination des déchets est passible d'une peine d'amende.



### **Note relative au pictogramme à apposer sur les piles/batteries (pictogramme du bas)**

Si ce pictogramme est combiné avec un symbole chimique, il répond également aux exigences posées par la Directive relative au produit chimique concerné.

#### **Importateur :**

Panasonic Marketing Europe GmbH

#### **Représentant autorisé dans l'UE :**

Panasonic Testing Centre

Winsbergring 15, 22525 Hambourg, Allemagne

#### **Fabriqué par:**

Panasonic Corporation

1006, Oaza Kadoma, ville de Kadoma, Osaka, Japon



Istruzioni d'uso  
(Uso domestico) Epilatore

N. di modello ES-EY90  
ES-EY80  
ES-EY70  
ES-EY31  
ES-EY30

## Indice

<b>Precauzioni di sicurezza.....</b>	<b>73</b>
Informazioni importanti.....	77
Identificazione dei componenti.....	78
Caricamento.....	78
Prima dell'uso.....	79
Istruzioni.....	80
Pulizia.....	83
Sostituzione della lamina esterna e della lima interna.....	84
Sostituire la lima.....	84
Sostituire la spazzola esfoliante.....	84
Risoluzione dei problemi.....	85
Durata della batteria.....	88
Smaltimento dell'apparecchio.....	88
Garanzia.....	88
Specifiche.....	88

Grazie per aver acquistato questo prodotto Panasonic.

Prima di utilizzare questa unità, leggere le presenti istruzioni per intero e conservarle per eventuale consultazione futura.

## **AVVERTENZA**

- Questo apparecchio può essere utilizzato da bambini di età pari o superiore a 8 anni e da persone con capacità fisiche, sensoriali o mentali ridotte, oppure prive di esperienza e delle necessarie conoscenze, soltanto sotto supervisione o dietro istruzioni relative all'uso sicuro dell'apparecchio e a condizione che ne comprendano i relativi rischi. Tenere fuori dalla portata dei bambini. I bambini non devono effettuare operazioni di pulizia e manutenzione del apparecchio, senza supervisione.
- Il cavo di alimentazione non può essere sostituito. Se il cavo è danneggiato, l'adattatore CA dovrà essere rottamato.

- Non utilizzare altri dispositivi al di fuori dell'adattatore CA fornito in dotazione per qualsiasi scopo. Inoltre, non usare un qualsiasi altro prodotto con l'adattatore CA fornito in dotazione. (Vedere pagina 78.)
- Il simbolo seguente indica che è necessaria un'unità di alimentazione rimovibile specifica per collegare l'apparecchio elettrico alla rete elettrica. A fianco del simbolo è contrassegnato il riferimento di tipo dell'unità di alimentazione.



### ► **Uso della testina di epilazione/ rasoio e delle spazzole**

- Le testine e la spazzola possono essere usate sul bagnato. Il simbolo riportato di seguito indica che il rasoio può essere utilizzato in una vasca da bagno o sotto la doccia.



## ► **Uso della testina per la cura dei piedi**

- La testina per la cura dei piedi è lavabile.

Il seguente simbolo indica che la testina per la cura dei piedi è lavabile con acqua.



- Prima di lavare il corpo principale in acqua, staccarlo dall'adattatore CA.





## Precauzioni di sicurezza

Assicuratevi di seguire queste istruzioni.

Per prevenire incidenti, lesioni o danni alle cose, seguire le istruzioni seguenti.

- **La tabella seguente indica il grado di danno causato da un uso improprio.**

 <b>PERICOLO</b>
Denota un rischio potenziale che può provocare gravi lesioni o decesso.
 <b>AVVERTENZA</b>
Denota un rischio potenziale che potrebbe portare a gravi lesioni o al decesso.
 <b>ATTENZIONE</b>
Indica un potenziale rischio che potrebbe portare a piccole lesioni o a danni ad oggetti.

### **AVVERTENZA**

#### ► **Alimentazione**

- **Non danneggiare, modificare, né piegare, tirare o attorcigliare il cavo. Inoltre, non collocare oggetti pesanti sul cavo, né schiacciarlo.**
- **Non immergere l'adattatore CA in acqua e non lavarlo.**
- **Non utilizzare mai l'adattatore CA vicino ai rubinetti in bagno o nella cabina doccia.**
  - Si potrebbero causare scosse elettriche o incendi a causa di un corto circuito.

- **Non collegare né scollegare l'adattatore a una presa a muro con le mani bagnate.**
  - Tale operazione potrebbe causare scosse elettriche o lesioni.

- **Non utilizzarlo in modo tale da superare la corrente nominale della presa a muro o del cablaggio.**

- Il superamento della corrente nominale mediante l'uso di un numero eccessivo di spine su una presa a muro potrebbe causare incendi dovuti al surriscaldamento.

- **Verificare sempre che l'apparecchio sia alimentato da una fonte elettrica il cui voltaggio corrisponda a quello indicato sull'adattatore CA.**

- **Inserire a fondo l'adattatore.**
  - Altrimenti, si potrebbero causare incendi o scosse elettriche.

#### ► **Questo prodotto**

- **Questo prodotto è dotato di una batteria ricaricabile integrata. Non esporla a fiamme o a calore. Non caricarla, utilizzarla, né lasciarla in ambienti con temperature elevate.**

- Così facendo potrebbe surriscaldarsi, incendiarsi o esplodere.

- **Non modificarlo né ripararlo.**

- Si potrebbero causare incendi, scosse elettriche o lesioni. Per la riparazione (sostituzione della batteria ecc.), contattare un centro di assistenza autorizzato.

- **Non smontare mai il prodotto fatta eccezione per il caso in cui si procede al suo smaltimento.**

- Si potrebbero causare incendi, scosse elettriche o lesioni.

## **AVVERTENZA**

- ▶ **In caso di anomalia o guasto**
  - **In caso di anomalie o malfunzionamento, interrompere immediatamente l'uso e rimuovere l'adattatore.**
    - In caso contrario, potrebbero verificarsi incendi, scosse elettriche o lesioni.
  - ◁ **Casi di anomalie o malfunzionamento** ▶
  - **Il corpo principale, l'adattatore o il cavo sono deformati o caldi in modo anomalo.**
  - **Il corpo principale, l'adattatore o il cavo emanano odore di bruciato.**
  - **Durante l'uso o la ricarica del corpo principale, si avverte un rumore anomalo.**
    - Rivolgersi immediatamente a un centro di assistenza autorizzato per un controllo o una riparazione.
- ▶ **Prevenzione di incidenti**
  - **Tenere fuori dalla portata di bambini e neonati. Non lasciare che ci giochino.**
    - Farlo potrebbe causare incidenti o lesioni dovuti a un'ingestione accidentale della lama interna, della spazzola, ecc.
- ▶ **Pulizia**
  - **Scollegare sempre l'adattatore dalla presa a muro durante la pulizia.**
    - Altrimenti, si potrebbero causare scosse elettriche o lesioni.
  - **Pulire regolarmente la spina di alimentazione e la spina dell'apparecchio per evitare l'accumulo di polvere.**
    - Altrimenti si possono causare incendi a causa di un mancato isolamento dovuto all'umidità. Scollegare l'adattatore e strofinarlo con un panno asciutto.

## **ATTENZIONE**

- ▶ **Per proteggere la pelle**
  - **Questo apparecchio non può essere utilizzato da:**
    - Persone soggette a dermatite atopica o eruzioni e altre patologie cutanee
    - Persone con diatesi allergica o persone facilmente soggette a irritazioni a causa di cosmetici, indumenti, metalli ecc.
    - Persone che sono soggette alla formazione di pus
    - Persone che soffrono di vene varicose, diabete, emofilia ecc.
    - Persone che hanno difficoltà ad arrestare le emorragie
  - L'utilizzo in questi casi può provocare la sensibilizzazione o l'infiammazione della pelle, sanguinamento o dolori acuti.
  - **Non utilizzare nei casi seguenti:**
    - Durante il periodo mestruale, in gravidanza o circa un mese dopo il parto
    - Quando non stai bene o quando senti un'anomalia nella tua pelle o nel tuo corpo
    - Dopo aver bevuto alcool o aver preso medicine, o quando sei molto stanca
    - L'utilizzo in questi casi può provocare la sensibilizzazione o l'infiammazione della pelle, sanguinamento o dolori acuti.
  - **Non usare nelle seguenti zone del corpo:**
    - Ferite, eruzioni cutanee, nei, lividi, verruche, brufoli ecc.
    - Sulla pelle abbronzata
    - Così facendo si possono causare lesioni, infiammazioni della pelle o sanguinamenti.
  - **Non premere sulla lama troppo forte quando si usa il rasoio.**
    - Così facendo si potrebbero causare danni con conseguenti lesioni alla pelle.

## ATTENZIONE

- **Non toccare la sezione metallica della lama interna quando si usa il rasoio.**
  - Così facendo si possono causare lesioni alle mani.
- **Non utilizzare se la struttura è stata rimossa.**
  - Così facendo si potrebbero causare lesioni alle dita o causare l'intrappolamento di capelli o di vestiti e danni.
- **Non usare il sapone con effetto scrub o peeling.**
  - Così facendo si potrebbero provocare lesioni alla pelle, macchie della pelle o altri problemi alla pelle.
- **Attaccare sempre il cappuccio sensibile per ascelle/linea bikini quando si depilano ascelle e linea bikini. Non usare il cappuccio veloce per braccia/gambe o il cappuccio delicato per braccia/gambe.**
  - Farlo potrebbe causare lesioni, infiammazioni o dolore crescente.
- **Conservare il rasoio con il pettine bikini attaccato.**
- **Conserva con cura il protettore per la pelle e la lamina esterna, perché sono fragili.**
  - Altrimenti si possono causare deformazioni o danni al protettore per la pelle o alla lamina esterna, con conseguenti lesioni alla cute.
- **Prima dell'uso, controllare che il protettore per la pelle, il disco, la lama, la struttura e la spazzola siano senza deformità, crepe e danni.**
  - In caso contrario, si potrebbero causare lesioni alla pelle.
- **Applicare il protettore della pelle e i dischi epilatori a un angolo di 90° sulla tua pelle delicatamente.**
  - In caso contrario, si potrebbero causare lesioni alla pelle o l'intrappolamento di capelli, vestiti e altri danni.

- **Se i problemi alla pelle continuano per 2 giorni o più dopo l'uso, smettere di usare l'unità e contattare un dermatologo.**
    - In caso contrario, i sintomi potrebbero aggravarsi.
  - **Spegnere l'interruttore quando l'apparecchio diventa caldo e usare l'apparecchio solo dopo che si è raffreddato.**
    - Non farlo potrebbe causare ustioni a freddo.
- **Uso della testina depilatoria/rasoio:**
- **Non utilizzare sulle seguenti parti del corpo:**
    - Viso, genitali e zone genitali o cosce
    - Il lato interno delle braccia e aree come gomiti o ginocchia che tendono a incurvarsi
    - Così facendo si possono causare lesioni, infiammazioni della pelle o sanguinamenti.
  - **Questo apparecchio non può essere utilizzato da:**
    - Persone che hanno avuto problemi di pelle (formazione di pus, infiammazioni ecc.) dovuti all'epilazione (con pinzette, lametta, ceretta, ecc.)
    - L'utilizzo in questi casi può provocare la sensibilizzazione o l'infiammazione della pelle, sanguinamento o dolori acuti.
  - **Non usare la testina depilatoria/rasoio nei seguenti modi:**
    - L'utilizzo subito prima del nuoto o del bagno in mare (usare almeno 2 giorni prima di dedicarsi ad attività simili)
    - Utilizzo poco prima di fare il bagno
    - Praticare sport estremi o attività fisica subito dopo l'epilazione
    - Così facendo si potrebbero causare infezioni o infiammazioni dovute a batteri che entrano nel corpo attraverso i pori.

GB

D

F

I

NL

E

DK

P

N

S

FIN

PL

CZ

SK

H

RO

TR

## **ATTENZIONE**

- **Non esercitare forte pressione sulla pelle, passare ripetutamente sulla stessa zona o muovere avanti e indietro in un'unica zona. Evitare anche i movimenti a colpi.**
  - Così facendo si possono causare lesioni, infiammazioni della pelle o dolori acuti.
- ▶ **Utilizzo della testina per la cura dei piedi**
  - **Non utilizzare su vesciche e calli.**
    - Così facendo si possono causare lesioni, infiammazioni della pelle o sanguinamenti.
  - **Non utilizzare la testina per la cura dei piedi nei modi seguenti:**
    - Limare troppo a fondo
    - Lasciare che la lima tocchi la pelle morbida
    - Utilizzare la testina per la cura dei piedi nella vasca
      - Farlo potrebbe provocare lesioni alla pelle, infezioni, infiammazioni, emorragie e altri problemi o peggiorare tali sintomi.
  - **Prima di utilizzare la testina per la cura dei piedi, le persone che soffrono di diabete, cattiva circolazione o gonfiore ai piedi, fornicolo, dolore o calore eccessivo ai piedi, devono consultare il proprio medico.**
  - **Se dopo la limatura la pelle appare anomala, interrompere l'uso della testina per la cura dei piedi e rivolgersi a un dermatologo.**
  - **Limare la pelle indurita poco a poco e giorno per giorno.**
  - **Limare solo le callosità o la pelle indurita dei piedi.**
    - Non seguire le istruzioni sopraelencate potrebbe provocare lesioni alla pelle, infezioni, infiammazioni, emorragie e altri problemi o peggiorare tali sintomi.
- ▶ **Uso della spazzola esfoliante**
  - **Non utilizzare sulle seguenti parti del corpo:**
    - Viso, gola, genitali e zona intima
    - Così facendo si possono causare lesioni, infiammazioni della pelle o sanguinamenti.
  - **Non usare la spazzola esfoliante nei seguenti modi:**
    - Applicare con una forte pressione alla pelle
    - Usare continuamente per lunghi periodi di tempo sulla stessa zona
    - Farlo potrebbe provocare lesioni alla pelle, infezioni, infiammazioni, emorragie e altri problemi o peggiorare tali sintomi.
  - **Uso per rimuovere i calli su ginocchia o gomiti.**
    - Non farlo potrebbe provocare lesioni, infiammazione della pelle o sanguinamenti.
- ▶ **Adottare le seguenti precauzioni**
  - **Non condividere questo apparecchio con familiari o altre persone.**
    - Così facendo si possono causare lesioni o infiammazioni della pelle.
  - **Non far attaccare alla spina di alimentazione o a quella dell'apparecchio degli oggetti metallici.**
    - Si potrebbero causare scosse elettriche o incendi a causa di un corto circuito.
  - **Scollegare l'adattatore dalla presa a muro quando non è in carica.**
    - In caso contrario, possono verificarsi scosse elettriche o incendi a causa di dispersioni elettriche dovute al deterioramento dell'isolamento.

## Gestione della batteria rimossa durante lo smaltimento

### PERICOLO

- La batteria ricaricabile va usata esclusivamente con questo apparecchio. Non utilizzare la batteria con altri prodotti.
- Non caricare la batteria dopo che è stata rimossa dal prodotto.
- Non gettarla nel fuoco né scaldarla.
- Non colpire, smontare, modificare né perforare con un chiodo.
- Non lasciare che i poli positivo e negativo della batteria entrino a contatto l'uno con l'altro mediante oggetti metallici.
- Non trasportare né conservare la batteria insieme a bigiotteria in metallo come collane e spille per capelli.
- Non usare e non lasciare la batteria in luoghi in cui è esposta a temperature elevate come ad esempio in punti sotto la luce diretta del sole o vicino ad altre fonti di calore.
- Non rimuovere la pellicola esterna.
  - Così facendo potrebbe surriscaldarsi, incendiarsi o esplodere.

### AVVERTENZA

- Una volta rimossa la batteria ricaricabile, non tenerla a portata di mano di bambini e neonati.
  - Se ingerita accidentalmente, la batteria può arrecare danni alla persona.
  - Se ciò avviene, consultare immediatamente un medico.
- Se dalla batteria fuoriesce fluido e questo entra in contatto con gli occhi, non strofinarli e sciacquare bene con acqua fresca come acqua corrente.
  - Altrimenti si potrebbero causare lesioni agli occhi.
  - Consultare immediatamente un medico.

### ATTENZIONE

- Se dalla batteria fuoriesce fluido e questo entra in contatto con la pelle o i vestiti, sciacquare con acqua fresca come acqua corrente.
  - Altrimenti si potrebbero causare infiammazioni.

### Informazioni importanti

- Non usare alcool o acetone, ecc. per pulire l'apparecchio. Così facendo si possono causare guasti, fratture o lo scolorimento del corpo principale.
- Tenere l'apparecchio lontano da lavandini, bagni o altre zone molto umide per non esporlo all'acqua e all'umidità dopo l'uso.
- Tenere l'apparecchio lontano da luoghi esposti alla luce diretta del sole e da ambienti con temperature troppo alte.
- Quando si conserva, attaccare sempre il tappo di protezione per la testina per la cura dei piedi e quella del rasoio.
- Caricare l'apparecchio correttamente secondo queste istruzioni d'uso. (Vedere pagina 78 "Caricamento".)
- Quest'apparecchio contiene la batteria che è sostituibile solo da personale specializzato. Contattare un centro di manutenzione autorizzato per le informazioni sulla riparazione.

GB

D

F

I

NL

E

DK

P

N

S

FIN

PL

CZ

SK

H

RO

TR

## Identificazione dei componenti (Vedere pagina 3.)

- A** Cappuccio veloce per braccia/gambe
- B** Cappuccio delicato per braccia/gambe (➔ Pagina 80)
- C** Cappuccio sensibile per ascelle/linea bikini
  - ① Protettore per la pelle
  - ② Struttura
- D** Testina depilatoria
  - ③ Dischi epilatori
- E** Testina depilatoria piccola per ascelle/linea bikini
  - ④ Scanalature di rilascio struttura
  - ⑤ Struttura
  - ⑥ Dischi epilatori (all'interno)
- F** Pettine bikini (Cappuccio di protezione per rasoio)
- G** Rasoio
  - ⑦ Lamina esterna
  - ⑧ Trimmer
  - ⑨ Levetta di espulsione del trimmer
  - ⑩ Struttura
  - ⑪ Lama interna
  - ⑫ Pulsante di rilascio struttura
- H** Cappuccio di protezione per la testina per la cura dei piedi
- I** Testina per la cura dei piedi
  - ⑬ Lima
  - ⑭ Pulsanti di rilascio struttura
  - ⑮ Struttura
- J** Spazzola esfoliante
  - \* ES-EY90: Spazzola esfoliante a tecnologia sonora
  - ES-EY80: Spazzola per esfoliazione profonda
- K** Testina esfoliante
- L** Corpo principale
  - ⑯ Pulsante di rilascio testina
  - ⑰ Luce LED
  - ⑱ Modalità spie
  - ⑲ Interruttore (accensione/spegnimenti/selezione modalità)
  - ⑳ Caricamento spia di indicazione/notifica
  - ㉑ Presa di corrente

- M** Adattatore CA (RE7-87)  
(La forma dell'adattatore CA cambia a seconda delle zone.)
  - ㉒ Adattatore
  - ㉓ Spina di alimentazione
  - ㉔ Cavo
  - ㉕ Spina dell'apparecchio

Accessori

- N** Spazzola per la pulizia
- O** Custodia morbida

## Caricamento

L'apparecchio non può essere utilizzato durante la ricarica, quindi assicurarsi di caricarlo completamente in anticipo.

### Tempo di carica: 1 ora circa

Il tempo di esecuzione dell'epilatore varia a seconda della temperatura, ma è generalmente di 30 minuti con una carica di un'ora (35 minuti con il cappuccio delicato per braccia e gambe).

### Collegare l'adattatore CA all'epilatore (a) e a una presa elettrica domestica (b). (Fig. 1)

La spia di caricamento, indicazione e notifica (L20) si accende in rosso durante la carica (Fig. 2), si spegne quando è carica e lampeggia due volte al secondo se si verifica un errore.

- Caricare l'apparecchio a una temperatura ambiente compresa tra 15 °C e 35 °C. La ricarica al di fuori di questo intervallo può comportare tempi di ricarica più lunghi o la mancata ricarica.
- Il tempo di ricarica può variare a seconda della batteria rimanente.
- Caricare l'apparecchio dopo ogni utilizzo non influenzerà la durata della batteria ricaricabile.
- Quando si carica l'apparecchio per la prima volta o dopo 6 mesi di inutilizzo, il tempo di ricarica può variare. La ricarica spia di indicazione/notifica potrebbe rimanere spenta per alcuni minuti ma alla fine si illuminerà.

- Se durante la ricarica o l'utilizzo si avverte un crepitio dalla radio o da altri dispositivi, spostarlo in un luogo diverso per usarlo.

#### <Controlla lo stato di carica>

Scollegare e ricollegare l'apparecchio durante la ricarica per confermare che la ricarica spia di indicazione/notifica si accenda e si spenga dopo 5 secondi.

## Prima dell'uso

### Rimuovere e attaccare la testina

Tenere premuto il pulsante di rilascio testina per rimuovere la testa e spingerlo finché non scatta. (Fig. 3)

### Pettine bikini ES-EY90

Posizionare il pettine bikini nel rasoio e far scorrere il trimmer verso l'alto. (Fig. 4)

- Una volta in posizione, assicurarsi che il pettine bikini sia a contatto con la pelle.

### Rimozione e fissaggio della spazzola esfoliante (Fig. 5)

ES-EY90/EY80

#### <Rimozione>

Tenere la spazzola di lato, rimuovere la spazzola esfoliante.

#### <Attaccare>

Premere con decisione fino a che si sente un clic.

#### <Luce LED> (Fig. 6)

La luce LED si illumina e resta accesa quando l'alimentazione è accesa. Questo prodotto ha un sensore di pressione integrato e la luce LED lampeggia se si preme troppo forte sulla pelle.

#### <Selettore di modalità> (Fig. 7)

- Ci sono 3 velocità di rotazione del disco. Prova la modalità MORBIDA per evitare irritazioni durante la rimozione dei peli.
  - Premere l'interruttore di alimentazione per passare da
    - (MORBIDA), ●●(NORMALE), ●●●(POTENTE) e "SPENTO".
  - Selezionare la modalità POTENTE quando si utilizza la testina per la cura dei piedi.
- : MORBIDA  
Il disco ruota a bassa velocità.
- 1 La spia modalità diventa blu.
- : NORMALE  
Il disco ruota a velocità standard.
- 2 Le spie modalità diventano blu.
- : POTENTE  
Il disco ruota ad alta velocità.
- 3 Le spie modalità diventano blu.
- SPENTO**
- SPEGNI l'apparecchio.

#### <Livello di batteria basso>

- La spia di caricamento/notifica  lampeggia una volta al secondo.
- Il tempo di funzionamento a seconda dell'uso e della temperatura dopo che la ricarica spia di indicazione/notifica lampeggia.

# Istruzioni

## Testina depilatoria

Il cappuccio veloce e il cappuccio delicato per braccia/gambe devono essere usati solo per braccia/gambe. Il cappuccio per la zona sensibile e la testina depilatoria piccola per ascelle/linea bikini deve essere usata solo per ascelle/linea bikini.

### Zone adatte all'epilazione (Fig. 8)

- A. Usare il cappuccio veloce e il cappuccio delicato per braccia/gambe.
- B. Usare il cappuccio sensibile o la testina depilatoria piccola per ascelle/linea bikini. Prima della depilazione della linea bikini, indossa il costume da bagno o la biancheria intima e controlla le aree che desideri epilare.
- L'uso dell'epilatore su aree non consigliate può causare dolore o problemi alla pelle.

### Zone non adatte all'epilazione (Fig. 9)

Non utilizzare l'epilatore sul lato interno della parte superiore delle braccia o su aree soggette a cedimenti come gomiti o ginocchia.

### <Depilazione A SECCO>

- Si consiglia la depilazione A SECCO. Prima della depilazione A SECCO, asciugare umidità o sudore dalla pelle. Quindi, premere l'interruttore di alimentazione.

### <Depilazione BAGNATA>

- Per la depilazione BAGNATA, usare solo il gel doccia. Mettere il gel doccia sui dischi bagnati e accendere l'interruttore per fare la schiuma. (Fig. 10)  
Utilizzare su pelle sufficientemente bagnata. Se noti che alcuni peli non vengono rimossi durante l'epilazione, prova a passare alla depilazione A SECCO.

- Il sensore di pressione funziona e la luce LED potrebbe lampeggiare a seconda della quantità e del tipo di gel doccia usato.  
Regola la quantità di gel doccia o aggiungi acqua ai dischi per diluire la schiuma.
- Si forma schiuma, rendendo l'epilatore scivoloso in modo da poterlo spostare rapidamente.
- L'apparecchio potrebbe non funzionare se la temperatura ambiente è inferiore a circa 5 °C.
- Applicare l'epilatore con un angolo di 90° e farlo scorrere lentamente sulla pelle.

### <Depilazione di braccia o gambe>



Attaccare il cappuccio veloce o cappuccio delicato per braccia/gambe. (Fig. 11)  
Muovere lentamente contro il flusso di peli. (Fig. 12)

### <Depilazione ascelle o bikini>



ES-EY90/EY80/EY70/EY31:  
Fissare la testina depilatoria piccola.



ES-EY30: Attaccare il cappuccio dell'area sensibile alla testina depilatoria. (Fig. 13)

Applicare leggermente l'epilatore a un'angolazione di 90° e assicurarsi di metterla a contatto con la pelle.

Non muovere l'apparecchio avanti e indietro quando lo si applica alla pelle.

Sollevalo dalla pelle e cambia la direzione, prima di spostarlo.

Allunga la pelle con le dita per evitare cedimenti e sposta lentamente l'apparecchio contro la grana dei peli. (Fig. 14)



### <Frequenza d'uso>

- La rimozione dei peli non è permanente, quindi si consiglia di depilare le ascelle una volta a settimana, e la linea bikini circa una volta ogni due settimane.

### <Per principianti/coloro con pelle sensibile>

- Consigliamo anche di usare la modalità MORBIDA. (➡ Pagina 79)
- L'uso del cappuccio delicato per braccia/gambe con la protezione per la pelle è l'ideale per il primo utilizzo o per chi ha la pelle sensibile. Il cappuccio delicato per braccia/gambe ha un protettore per la pelle per la rimozione delicata dei peli, rimuovere i peli tenendo la pelle in basso per ridurre il dolore.

### <Consigli per migliori risultati>

- Massaggiare con un cuscinetto per il corpo potrebbe aiutare a prevenire la crescita di peli incarniti.
- Dopo l'uso possono verificarsi arrossamenti. Un asciugamano fresco è utile in caso di dolore o eruzione cutanea.
- Se la tua pelle è secca, applica una crema idratante due giorni dopo l'uso.
- Assicurarsi che la pelle sia pulita prima e dopo l'uso.

### <Lunghezza peli ottimale per l'epilazione>

- Accorciare i peli prima del primo utilizzo se non ti sei depilato/a da molto tempo. La rimozione dei peli è più facile e meno dolorosa se i peli sono corti.

## Rasoio ES-EY90

### <Rasatura A SECCO>

Si consiglia la rasatura A SECCO. Prima della rasatura A SECCO, asciugare umidità o sudore dalla pelle.

### <Rasatura BAGNATA>

Bagna la pelle e applica del gel doccia. Utilizzare sempre solo gel doccia.

#### 1 Attaccare il rasoio [ⓐ].

- Confermare il pettine bikini [ⓑ] è staccato.

#### 2 Selezionare la modalità premendo l'interruttore [ⓐ] [ⓑ].

## Testina per la cura dei piedi

ES-EY90/EY80/EY70

- Si consiglia di usare il prodotto entro 30 minuti dopo aver fatto il bagno o la doccia. Rimuovere l'acqua dai piedi puliti.
- Utilizzare entro 5 minuti su ciascun piede.

#### 1 Attaccare la testina per la cura dei piedi [ⓐ].

- Premere con decisione fino a quando non scatta.

#### 2 Selezionare la modalità premendo l'interruttore [ⓐ] [ⓑ].

- Si consiglia la modalità POTENTE. (➡ Pagina 79)

## Cura dei piedi

Usare il prodotto solo per limare i calli e la pelle indurita sui piedi. (Fig. 15)

### <Zone trattabili>

#### Calli

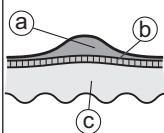

Un durone è uno strato di pelle indurita che si forma attraverso la pressione o l'abrasione ripetuta.

- ⓐ Strato indurito
- ⓑ Epidermide
- ⓒ Derma

## Precauzioni al momento della lima

- Limare un'area troppo grande può causare la formazione di calli più grandi, quindi assicurarsi di lasciare parte dello strato indurito.

Prima dell'uso

Dopo l'uso

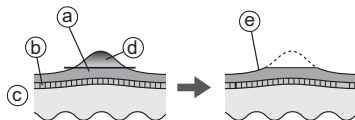

- Ⓐ Strato indurito
- Ⓑ Epidermide
- Ⓒ Derma
- Ⓓ Parte da rimuovere
- Ⓔ Lasciare un po' di strato indurito

- Limare un singolo posto per molto tempo provocare calore a causa della frizione. Per evitare ciò, cambiare leggermente la posizione di limatura durante la stessa.
- La limatura eccessiva di un'area può causarne l'indolenzimento o l'infiammazione.
- Limare una volta ogni due settimane.

## Suggerimenti per spostare la testina per la cura dei piedi

Muovere nella direzione indicata dalla freccia.

Usare le mani libere per sostenere la limatura. (Fig. 16)

### Spazzola esfoliante ES-EY90/EY80

- Meglio se usata una volta alla settimana.
- Meglio se utilizzata sulle aree che necessitano di epilazione circa 2 giorni prima della depilazione. L'esfoliazione potrebbe aiutare a prevenire i peli incarniti.

#### 1 Attaccare la testina esfoliante.

- Premere con decisione fino a quando non scatta.

#### 2 Bagnare la spazzola esfoliante. (Fig. 17)

#### 3 Applicare il gel doccia per la pelle.

#### 4 Selezionare la modalità premendo l'interruttore [L19].

- Meglio se usata su gambe, braccia (specialmente gomiti e ginocchia) e scollatura. Non usare su zone sensibili, del viso o della gola.
- Non tenerla in una posizione. Farlo scorrere sulla pelle con un movimento circolare. (Fig. 18)
- Applicare alla stessa zona della pelle per circa 30 secondi alla volta, controllare la pelle e regolarne l'uso di conseguenza.

## Pulizia

- Pulire sempre le testine e i cappucci dopo l'uso.
- Spegner e scollegare l'apparecchio prima di procedere con la pulizia.
- Attenzione a non danneggiare il protettore della pelle, la struttura, i cappucci per braccia/gambe e per ascelle/linea bikini durante la pulizia.

## Pulizia a secco

### Testina depilatoria / rasoio **ES-EY90**

1. Sollevare i cappucci e il telaio verso l'alto tenendo il bordo del cappuccio **[A B C]**/le nervature di rilascio del telaio **[E 4]** o rimuovere il telaio premendo il pulsante di rilascio struttura **[G 12]**. (Fig. 19)
2. Pulisci i cappucci **[A B C]**, la testina depilatoria **[D]**, la testina depilatoria piccola per ascelle/linea bikini **[E]** e la testina del rasoio **[G]** con la spazzola per la pulizia **[N]**. (Fig. 20)

## Pulizia da bagnato

### Testina depilatoria / rasoio **ES-EY90**

(Fig. 21)

1. Inumidire i dischi e le lame e versarvi del sapone liquido per mani.
2. Accendere l'interruttore per creare la schiuma.
3. Sciacquare via tutti i pezzi di capelli e lo sporco.
  - Non usare acqua calda.
  - Rimuovere il telaio prima di risciacquare la testina del rasoio.
4. Disattivare l'interruttore, pulire l'apparecchio con un panno asciutto e asciugarlo accuratamente.

## Testina per la cura dei piedi

**ES-EY90/EY80/EY70**

(Fig. 22)

1. Applicare del sapone liquido per le mani sulla parte centrale della lima.
2. Versare una piccola quantità d'acqua sulla lima e accendere l'alimentazione.
3. Sciacquare accuratamente eventuali detriti.
4. Spegner l'alimentazione, rimuovere la struttura e sciacquare l'interno.
5. Asciugare in un posto ben ventilato.

### Spazzola esfoliante **ES-EY90/EY80** / Testina esfoliante **ES-EY90/EY80**

(Fig. 23)

1. Accendere l'apparecchio e sciacquare accuratamente i detriti dalla spazzola esfoliante.
2. Spegner l'alimentazione, rimuovere la testina esfoliante e sciacquare accuratamente il lato inferiore della testina esfoliante.
3. Pulire l'apparecchio con un panno asciutto e asciugarlo bene.
  - Per evitare la deformazione del pennello, asciugarlo rivolto verso l'alto, quindi riporlo.

GB

D

F

I

NL

E

DK

P

N

S

FIN

PL

CZ

SK

H

RO

TR

## Sostituzione della lamina esterna e della lima interna ES-EY90

Meglio sostituire la lamina esterna [C7] ogni anno e la lima interna [C11] ogni due anni. Rimuovere la lamina esterna della testina del rasoio [C] solo durante la sostituzione.

### Sostituire la lamina esterna (Fig. 24)

1. Spingere delicatamente la lamina esterna e utilizzare un'unghia per sganciare il pannello di plastica [B] sulla lama dai ganci [A] all'interno del telaio.
2. Piega leggermente la nuova lamina esterna e spingila fino a quando non si aggancia al telaio.

### Pulire la lama interna (Fig. 25)

1. Rimuovere la lama interna tenendola per entrambe le estremità e tirando via direttamente dalla testina del rasoio.
2. Inserire la lama interna tenendole per entrambe le estremità e premere verso il basso.

## Sostituire la lima

ES-EY90/EY80/EY70

La durata della lima è di circa 1 anno (supponendo un singolo utilizzo di circa 10 minuti ogni 2 settimane). Meglio sostituire la lima circa una volta l'anno. (Fig. 26)

1. Premere verso il basso per rilasciare la lima.
2. Allineare la parte sagomata [D] al segno [E] e premere.

## Sostituire la spazzola esfoliante ES-EY90/EY80

Spazzola esfoliante	Una volta l'anno (presumendo un utilizzo di 3 minuti a settimana)
---------------------	---

- Vedere pagina 79 per i dettagli sulla sostituzione delle spazzole.

Problema	Possibile causa	Azione	
L'apparecchio non funziona.	▶ Non è carico.	▶ Caricare completamente l'apparecchio.	
	▶ L'interruttore è acceso mentre l'adattatore è collegato alla presa a muro.	▶ Quando è collegato alla presa a muro, è possibile soltanto caricare. Scollegare dalla presa elettrica prima dell'uso.	
	<b>Durante l'epilazione</b>	▶ Il protettore della pelle o i dischi sono deformati, rotti o danneggiati.	▶ Richiedere la riparazione presso un centro di assistenza autorizzato.
	<b>Durante l'epilazione o la rasatura</b>	▶ Si è accumulata la polvere dei peli.	▶ Eliminare la polvere dei peli.
		▶ Il gel doccia si è attaccato sui dischi e sulla lama.	▶ Lavarlo via bagnandolo con acqua calda.
	<b>Durante la cura dei piedi</b>	▶ La struttura non è stata fissata in modo sicuro.	▶ Fissarla nuovamente.
<b>Durante l'esfoliazione</b>	▶ Il gel doccia ha aderito alla spazzola esfoliante o alla testina esfoliante.	▶ Sciacquare con acqua calda. Se il gel doccia non si lava via, rimuovere la testina della spazzola esfoliante o la testina esfoliante e bagnarla in acqua calda.	
Il tempo di uso diminuisce.	▶ L'apparecchio viene utilizzato a una temperatura pari o inferiore a circa 5 °C.	▶ Utilizzare l'apparecchio a una temperatura di circa 5 °C o superiore.	
	▶ Si sta premendo troppo l'apparecchio sulla pelle.	▶ Metterlo a contatto con la pelle delicatamente.	
	▶ Non è completamente carico.	▶ Caricare completamente l'apparecchio.	

Problema		Possibile causa	Azione
L'apparecchio si arresta durante il funzionamento.		▶ Si sta premendo troppo l'apparecchio sulla pelle.	▶ Metterlo a contatto con la pelle delicatamente.
		▶ Non è completamente carico.	▶ Caricare completamente l'apparecchio.
Impossibile rimuovere i peli.	<b>Durante l'epilazione</b>	▶ L'apparecchio viene utilizzato su peli lunghi.	▶ Utilizzare su peli di circa 2 - 3 mm.
I peli diventano corti e ispidi.		▶ La superficie della testina depilatoria non è a contatto sufficientemente stretto con la pelle. L'apparecchio non si muove contro il flusso di peli.	▶ Avvicinare la testina depilatoria alla pelle e muoverla. Spostare l'apparecchio contro il flusso di peli. (Consulta la pagina 80.)
		▶ L'apparecchio è mosso troppo velocemente.	▶ Muoverlo lentamente. (circa 3-5 cm/sec) (Consulta la pagina 80.)
L'apparecchio non rimuove bene i peli come prima.		▶ Si è accumulata della polvere dei peli.	▶ Eliminare la polvere dei peli.
		▶ Il protettore della pelle o i dischi sono deformati, rotti o danneggiati.	▶ Richiedere la riparazione presso un centro di assistenza autorizzato.
Il cappuccio delicato si stacca durante il funzionamento.		▶ L'apparecchio viene premuto troppo forte contro la pelle.	▶ Metterlo a contatto con la pelle delicatamente.
	▶ L'apparecchio non è applicato a 90° sulla tua pelle.	▶ Applicare a 90° sulla tua pelle. (Consulta la pagina 80.)	
L'apparecchio non taglia bene i peli come prima.	<b>Durante la rasatura</b>	▶ Si è accumulata della polvere dei peli.	▶ Eliminare la polvere dei peli.
		▶ La lama è deformata.	▶ Sostituire la lama. Linee guida per la sostituzione: Lamina esterna: 1 anno circa Lama interna: 2 anni circa
		▶ La lama è usurata.	

Problema		Possibile causa	Azione
Impossibile limare.	<b>Durante la cura dei piedi</b>	▶ La lima è usurata.	▶ Sostituire la lima. Linee guida per la sostituzione: 1 anno circa
Impossibile eliminare i cattivi odori.		▶ L'apparecchio è usato in modalità MORBIDA.	▶ Prova ad usarlo in modalità POTENTE.
		▶ È sporca.	▶ Mettere in ammollo per circa 24 ore prima di lavarlo.
Non rimuove a sufficienza cuticole o sporco.	<b>Durante l'esfoliazione</b>	▶ Non applica abbastanza pressione sulla pelle o per un lungo periodo di tempo.	▶ Regolare il grado di pressione e/o la quantità di tempo durante il monitoraggio delle condizioni della pelle.
		▶ Deterioramento della spazzola dovuto all'uso continuo.	▶ Sostituire la spazzola. Linee guida per la sostituzione: Spazzola esfoliante: una volta l'anno

Se non è possibile risolvere i problemi precedenti tramite le azioni indicate, contattare il negozio in cui si è acquistata l'apparecchio o un centro di servizi autorizzato da Panasonic per la riparazione.

## Durata della batteria

Circa 3 anni.

Se il tempo di funzionamento è significativamente minore anche dopo un caricamento completo, la batteria si è esaurita.

(La durata della batteria può cambiare a seconda delle condizioni d'uso e di conservazione.)

La batteria dell'apparecchio non dev'essere sostituita dai clienti. Far sostituire la batteria presso i centri di assistenza autorizzati.

## Smaltimento dell'apparecchio (Fig. 27)

**Rimuovere la batteria integrata al momento della rottamazione dell'epilatore.**

- La batteria deve essere smaltita in sicurezza.
- Questa figura va utilizzata soltanto quando si getta l'apparecchio e non va utilizzata per ripararlo. Se si smonta da soli l'epilatore, non sarà più resistente all'acqua e ciò può provocare malfunzionamenti.

## Come rimuovere la batteria

- Rimuovere l'apparecchio dall'adattatore CA.
- Premere l'interruttore di alimentazione per accendere l'apparecchio e tenerlo acceso finché la batteria non è completamente scarica.
- Rimuovere le parti nei punti da ① a ④ e nel punto ⑤ premere le punte nella presa con un cacciavite, ecc. Quindi sollevare la batteria e rimuoverla.
- Prestare attenzione a non mandare in corto circuito i poli positivo e negativo della batteria rimossa e isolarli applicandovi del nastro adesivo.

## Protezione dell'ambiente e riciclo dei materiali

L'epilatore contiene una batteria a ioni di litio.

Assicurarsi che la batteria venga smaltita presso un centro autorizzato, se presente nel proprio Paese di residenza.

## Garanzia

Per maggiori informazioni o in caso di danneggiamento dell'epilatore o del cavo visitare il sito web Panasonic <https://www.panasonic.com> oppure contattare un centro di assistenza autorizzato (gli indirizzi sono riportati nel foglietto della garanzia pan-europea).

## Specifiche

Alimentazione	Fare riferimento all'etichetta sull'adattatore CA. (conversione automatica di tensione)
Tempo di ricarica	1 ora circa
Rumore acustico aerodisperso	Testina depilatoria: 76 (dB (A) re 1 pW) Testina depilatoria piccola per ascelle/linea bikini: 67 (dB (A) re 1 pW) Rasoio: 64 (dB (A) re 1 pW) Testina per la cura dei piedi: 69 (dB (A) re 1 pW) Testina esfoliante: 65 (dB (A) re 1 pW)

Questo prodotto è progettato solo per l'uso domestico.

• Potete trovare maggiori informazioni sull'efficienza energetica del prodotto sul nostro sito web, [www.panasonic.com](http://www.panasonic.com), inserendo il numero di modello nella maschera di ricerca.



## Smaltimento di vecchie apparecchiature e batterie usate Solo per Unione Europea e Nazioni con sistemi di raccolta e smaltimento



Questi simboli sui prodotti, sull'imballaggio e/o sulle documentazioni o manuali accompagnanti i prodotti indicano che i prodotti elettrici, elettronici e le batterie usate non devono essere smaltiti come rifiuti urbani ma deve essere effettuata una raccolta separata.

Per un trattamento adeguato, recupero e riciclaggio di vecchi prodotti e batterie usate vi invitiamo a consegnarli agli appositi punti di raccolta secondo la legislazione vigente nel vostro paese.

Con uno smaltimento corretto, contribuirete a salvare importanti risorse e ad evitare i potenziali effetti negativi sulla salute umana e sull'ambiente.

Per ulteriori informazioni su raccolta e riciclaggio, vi invitiamo a contattare il vostro comune.

Lo smaltimento non corretto di questi rifiuti potrebbe comportare sanzioni in accordo con la legislazione nazionale.



### Note per il simbolo batterie (simbolo sotto)

Questo simbolo può essere usato in combinazione con un simbolo chimico. In questo caso è conforme ai requisiti indicati dalla Direttiva per il prodotto chimico in questione.

#### Importatore:

Panasonic Marketing Europe GmbH

#### Rappresentante autorizzato nell'UE:

Panasonic Testing Centre

Winsbergring 15, 22525 Amburgo, Germania

#### Fabbricato da:

Panasonic Corporation

1006, Oaza Kadoma, Città di Kadoma, Osaka, Giappone

GB

D

F

I

NL

E

DK

P

N

S

FIN

PL

CZ

SK

H

RO

TR



## Inhoud

<b>Veiligheidsmaatregelen.....</b>	<b>95</b>
<b>Belangrijke informatie.....</b>	<b>99</b>
<b>Identificatie onderdelen .....</b>	<b>100</b>
<b>Opladen .....</b>	<b>100</b>
<b>Voor gebruik.....</b>	<b>101</b>
<b>Instructies .....</b>	<b>102</b>
<b>Schoonmaken .....</b>	<b>105</b>
<b>Vervanging van de buitenfolie en het binnenste mes ...</b>	<b>106</b>
<b>De vijl vervangen .....</b>	<b>106</b>
<b>De scrubborstel vervangen .....</b>	<b>106</b>
<b>Problemen oplossen .....</b>	<b>107</b>
<b>Levensduur van de batterij.....</b>	<b>110</b>
<b>Verwijdering van het apparaat.....</b>	<b>110</b>
<b>Garantie .....</b>	<b>110</b>
<b>Specificaties.....</b>	<b>110</b>

Hartelijk dank voor uw aankoop van dit Panasonic-product.

Lees voor gebruik van dit apparaat deze instructies en bewaar ze om ze later te raadplegen.

## **WAARSCHUWING**

- Dit toestel kan worden gebruikt door kinderen van 8 jaar en ouder en door personen met beperkte fysieke, sensorische of mentale capaciteit of met een gebrek aan ervaring en kennis, indien dit onder toezicht gebeurt of als hun aangeleerd werd hoe het toestel op een veilige manier te gebruiken en ze de betrokken gevaren begrijpen. Kinderen mogen niet met het apparaat spelen. Reiniging en gebruiksonderhoud mag niet zonder toezicht door kinderen worden uitgevoerd.
- Het snoer kan niet worden vervangen. Als het snoer beschadigd is, moet de netadapter worden weggegooid.

- Gebruik nooit iets anders dan de meegeleverde netadapter voor dit product. Gebruik ook geen ander apparaat met de meegeleverde netadapter. (Zie pagina 100.)
- Het volgende symbool geeft aan dat er een specifieke afneembare voeding vereist is voor het verbinden van het elektronische apparaat met de netvoeding. De typeaanduiding voor de netvoedingseenheid is gemarkeerd in de buurt van het symbool.



### ► De epileer-/scheerkop en borstel gebruiken

- De koppen en borstel kunnen nat worden gebruikt. Het volgende symbool betekent geschikt voor gebruik in bad of onder de douche.



## ► Gebruik van de voetverzorgingskop

- De voetverzorgingskop kan worden afgewassen.

Het volgende symbool betekent dat de voetverzorgingskop met stromend water gewassen kan worden.



- Ontkoppel de hoofdbehuizing los van de netadapter voordat u deze met water gaat schoonmaken.

# Veiligheidsmaatregelen

Volg deze instructies op.

Om ongelukken, verwondingen of schade aan eigendommen te voorkomen, verzoeken wij u onderstaande instructies op te volgen.

- **De volgende grafiek toont de mate van schade als gevolg van een onjuiste bediening.**

## GEVAAR

Duidt een potentieel gevaar aan dat tot ernstig letsel of de dood leidt.

## WAARSCHUWING

Duidt een potentieel gevaar aan dat tot ernstig letsel of de dood kan leiden.

## OPGELET

Duidt op een mogelijk gevaar dat kan leiden tot schade aan personen of eigendommen.

## WAARSCHUWING

### ► Stroomvoorziening

- **Het netsnoer niet beschadigen of wijzigen of met kracht verbuigen, uitrekken of verdraaien. Zorg er ook voor dat het netsnoer niet bekneld raakt door er bijvoorbeeld zware voorwerpen op te plaatsen.**
- **Dompel de netadapter niet onder in water of was hem niet met water.**
- **Plaats de netadapter niet boven of in de buurt van een met water gevulde wastafel of badkuip.**
  - Anders kan dit leiden tot elektrische schokken als gevolg van kortsluiting.

- **Steek de adapter niet in een stopcontact of trek hem er niet uit met een natte hand.**

- Anders kan dit elektrische schokken of letsel veroorzaken.

- **Niet gebruiken op een manier waarop het vermogen van het stopcontact of de huisbedrading wordt overschreden.**

- Dit vermogen overschrijden door te veel apparaten op één stopcontact aan te sluiten, kan door overhitting tot brand leiden.

- **Zorg ervoor dat het apparaat altijd is aangesloten op een stopcontact met dezelfde spanningswaarden als de waarden die op de netadapter vermeld staan.**

- **Steek de adapter volledig in het stopcontact.**

- Veronachtzaming kan gevaar voor brand of een elektrische schok veroorzaken.

### ► Dit product

- **Dit product heeft een ingebouwde, herlaadbare batterij. Gooi deze niet in vuur en stel deze niet bloot aan hitte. Niet opladen, gebruiken of achterlaten bij hoge temperaturen.**

- Anders kan dit leiden tot oververhitting, ontbranding of explosie.

- **Niet wijzigen of repareren.**

- Anders kan dit brand, elektrische schokken of een letsel veroorzaken. Neem voor reparatie (batterij vervangen, enz.) contact op met een erkende reparateur.

- **Nooit demonteren, tenzij bij het weggooien van het product.**

- Anders kan dit brand, elektrische schokken of een letsel veroorzaken.

GB

D

F

I

NL

E

DK

P

N

S

FIN

PL

CZ

SK

H

RO

TR

## WAARSCHUWING

- ▶ **Bij een ongebruikelijke situatie of defect**
  - **Stop onmiddellijk met het gebruik van het apparaat en verwijder de adapter, bij een ongebruikelijke situatie of een defect.**
    - Indien u dit niet doet, kan dit brand, elektrische schokken of letsel veroorzaken.
  - ◁ **Ongebruikelijke situatie of defect**
  - **Het apparaat, adapter of netsnoer is vervormd of abnormaal heet.**
  - **Het apparaat, adapter of netsnoer ruikt naar brand.**
  - **Er is een abnormaal geluid bij het gebruik of het opladen van het apparaat.**
    - Laat het apparaat onmiddellijk controleren of repareren bij een erkende reparateur.
- ▶ **Ongelukken voorkomen**
  - **Buiten het bereik van kinderen houden. Laat hen het apparaat niet gebruiken.**
    - Dit kan anders leiden tot een ongeval of letsel wegens per ongeluk inslikken van het binnenste mes, de borstel, enz.
- ▶ **Reiniging**
  - **Trek de adapter altijd uit het stopcontact wanneer u het apparaat reinigt.**
    - Indien u dit niet doet, kan dit elektrische schokken of letsel veroorzaken.
  - **Reinig regelmatig de stroomstekker en de apparaatstekker om te voorkomen dat stof zich opstapelt.**
    - Indien u dit niet doet, kan dit brand veroorzaken door een gebrekkige isolatie die veroorzaakt wordt door vochtigheid.  
Trek de adapter uit het stopcontact en wrijf hem schoon met een droge doek.

## OPGELET

- ▶ **De huid beschermen**
  - **De volgende personen mogen dit apparaat niet gebruiken:**
    - personen die lijden aan atopische huidontsteking of andere huidaandoeningen
    - personen met allergische diathese of personen die gemakkelijk irritaties hebben door cosmetica, kleding, metalen, enz.
    - personen met gemakkelijk etterende wonden
    - personen die lijden aan spataderen, diabetes, hemofilie, enz.
    - personen die moeilijk stoppen met bloeden
  - Het apparaat in dergelijke gevallen gebruiken, kan de huid gevoelig maken of ontsteking, bloeden of verhoogde pijn veroorzaken.
- **Gebruik het apparaat niet in volgende gevallen:**
  - Tijdens menstruatie, tijdens zwangerschap of tot ongeveer één maand na de bevalling
  - Wanneer u zich niet lekker voelt of wanneer u iets abnormaals aan uw huid of lichaam voelt
  - Na de consumptie van alcohol of het innemen van medicijnen of wanneer u zich erg vermoeid voelt
- Het apparaat in dergelijke gevallen gebruiken, kan de huid gevoelig maken of ontsteking, bloeden of verhoogde pijn veroorzaken.
- **Gebruik het apparaat niet op de volgende delen van de huid:**
  - wonden, uitslag, moedervlekken, kneuzingen, wratten, puistjes, enz.
  - op bruinverbrande huid
- Dit kan letsel, ontsteking van de huid of bloeden veroorzaken.
- **Druk bij het gebruik van de scheerkop niet te hard op het mes.**
  - Dit kan schade veroorzaken met huidletsel tot gevolg.



## OPGELET

- **Raak het mesgedeelte (metalen deel) van het binnenste mes niet aan bij gebruik van de scheerkop.**
  - Dit kan letsel aan uw handen veroorzaken.
- **Niet gebruiken met verwijderd opzetstuk.**
  - Dit kan letsel aan de vingers veroorzaken of haar of kleding verstrikken en schade veroorzaken.
- **Gebruik geen zeep met een scrub- of peeling-effect.**
  - Dat kan huidletsel, pigmentatieproblemen of peelingeffect huidproblemen veroorzaken.
- **Bevestig altijd de kap voor gevoelige delen voor onderarmen/ bikinilijn als u uw onderarmen en bikinilijn gaat epilieren. Gebruik niet de snelle kap voor benen/ armen of de zachte kap voor benen/armen.**
  - Dit kan leiden tot letsel, ontsteking of toegenomen pijn als u dit toch doet.
- **Berg de scheerkop op met de bikinikam erop bevestigd.**
- **Bewaar de huidbescherming en de buitenfolie zorgvuldig, want deze zijn breekbaar.**
  - Anders kan dit leiden tot vervorming of beschadiging van de huidbescherming of buitenfolie, hetgeen letsel aan de huid kan veroorzaken.
- **Vóór gebruik moet u controleren of de huidbescherming, schijf, mes, opzetstuk en borstel niet zijn vervormd, geen barsten of schade hebben.**
  - Anders kan dit letsel aan de huid veroorzaken.
- **De huidbescherming en epileerschijven met een hoek van 90° zacht op uw huid aanbrengen.**
  - Anders kan dit letsel aan de huid veroorzaken of haar of kleding kunnen verstrikt geraken en schade veroorzaken.

- **Als de huidproblemen na 2 dagen behandeling of meer aanhouden, stop met het gebruik van het apparaat en raadpleeg een dermatoloog.**
  - Anders kan dit de symptomen doen verergeren.
- **Zet de schakelaar uit als het toestel warm wordt en gebruik het apparaat pas nadat het is afgekoeld.**
  - Als u dit niet doet, kan een thermische brandwond bij lage temperatuur worden veroorzaakt.
- ▶ **Hoe de epileerkop/scheerkop gebruiken**
- **Gebruik het apparaat niet op de volgende delen van de huid:**
  - aangezicht, geslachtsdelen en genitaal gebied of dijen
  - binnenkant van de bovenarmen en op gebieden, zoals ellebogen of knieën, omdat de huid daar te veel kan worden opgerold
  - Dit kan letsel, ontsteking van de huid of bloeden veroorzaken.
- **De volgende personen mogen dit apparaat niet gebruiken:**
  - personen die huidproblemen hebben gehad (etteren, ontsteking, enz.) die door epilatie (plukken, epilieren, harsen, enz.) werden veroorzaakt
  - Het apparaat in dergelijke gevallen gebruiken, kan de huid gevoelig maken of ontsteking, bloeden of verhoogde pijn veroorzaken.
- **Gebruik de epileerkop/scheerkop niet in volgende situaties:**
  - vlak voordat u gaat zwemmen of in zee gaat (gebruik het minstens 2 dagen voor dergelijke activiteit)
  - vlak voordat u een bad neemt
  - uitoefenen van extreme sporten of fysieke oefeningen direct na het epilieren
  - Dit kan infecties of ontstekingen veroorzaken door bacteriën die het lichaam via de poriën binnendringen.

## OPGELET

- **Oefen geen sterke druk uit op de huid, ga niet herhaaldelijk over hetzelfde gebied, blijf niet heen en weer bewegen op hetzelfde gebied of maak geen draaiende of duwende beweging.**
  - Dit kan letsel aan de huid, ontsteking van de huid of verhoogde pijn veroorzaken.
- ▶ **Hoe de voetverzorgingskop gebruiken**
  - **Niet gebruiken op blaren of likdoorns.**
    - Dit kan letsel, ontsteking van de huid of bloeden veroorzaken.
  - **Gebruik de voetverzorgingskop niet in volgende situaties:**
    - te diep vijlen
    - de vijl de zachte huid laten raken
    - gebruik van de voetverzorgingskop in bad
    - Dit kan letsel aan de huid, infectie, ontsteking, bloeden of andere aandoeningen of de verergering van dergelijke symptomen veroorzaken.
  - **Mensen met een slechte circulatie in de voeten, zwelling, jeuk, pijn of zeer warm gevoel in de voeten moeten hun arts raadplegen voor gebruik van de voetverzorgingskop.**
  - **Als de huid er na het vijlen ongewoon uitziet, stop dan het gebruik van de voetverzorgingskop en raadpleeg een dermatoloog.**
  - **Vijl de verharde huid na een aantal dagen beetje bij beetje af.**
  - **Vijl alleen eelt of verharde huid op uw voeten.**
    - De bovenstaande instructies niet opvolgen, kan letsel aan de huid, infectie, ontsteking, bloeden of andere aandoeningen of de verergering van dergelijke symptomen veroorzaken.
- ▶ **Hoe de scrubborstel gebruiken**
  - **Gebruik het apparaat niet op de volgende delen van de huid:**
    - aangezicht, keel, geslachtsdelen en genitaal gebied
    - Dit kan letsel, ontsteking van de huid of bloeden veroorzaken.
  - **Gebruik de scrubborstel niet op de volgende situaties:**
    - Zware druk uitoefenen op de huid
    - Onafgebroken voor lange perioden gebruiken op hetzelfde gebied
    - Dit kan letsel aan de huid, infectie, ontsteking, bloeden of andere aandoeningen of de verergering van dergelijke symptomen veroorzaken.
  - **Gebruiken om eelt op de knieën of ellebogen te verwijderen.**
    - Indien u dit niet doet, dan kan dit leiden tot letsel, ontsteking van de huid of bloedingen.
- ▶ **Let op de volgende voorzorgsmaatregelen**
  - **Niet samen gebruiken met familieleden of anderen.**
    - Dat zou kunnen leiden tot infecties of ontstekingen.
  - **Let op dat er geen metalen voorwerpen of vuil aan de stroomstekker of de apparaatstekker blijven kleven.**
    - Anders kan dit leiden tot elektrische schokken als gevolg van kortsluiting.
  - **Verwijder de adapter uit het stopcontact wanneer u het apparaat niet oplaadt.**
    - Anders kan dit elektrische schok of brand veroorzaken, door elektrische lekkage als gevolg van beschadiging van de isolatie.

## Omgaan met de verwijderde batterij om te worden ingeleverd voor recycling

### GEVAAR

- De oplaadbare batterij kan uitsluitend met dit apparaat worden gebruikt. Gebruik de batterij niet met andere producten.
- Laad de batterij niet op nadat deze uit het apparaat werd verwijderd.
- Gooi de batterij niet in het vuur en stel de batterij niet bloot aan hitte.
- Geef geen harde klap op de batterij, demonteer de batterij niet, breng er geen wijzigingen op aan en maak ook geen gat in de batterij met bijvoorbeeld een spijker.
- Laat de positieve en negatieve polen van de batterij niet met elkaar in contact komen via metalen voorwerpen.
- Vervoer of bewaar de batterij niet samen met metalen juwelen, zoals halskettingen en haarspelden.
- De batterij mag niet worden gebruikt of achtergelaten waar deze wordt blootgesteld aan hoge temperaturen, zoals direct zonlicht of in de buurt van andere warmtebronnen.
- Verwijder nooit het omhulsel van de batterij.
  - Anders kan dit leiden tot oververhitting, ontbranding of explosie.

### WAARSCHUWING

- Na het verwijderen van de oplaadbare batterij, moet deze buiten het bereik van kinderen en peuters worden bewaard.
  - De batterij is schadelijk voor het lichaam als deze per ongeluk wordt ingeslikt.
  - Als dit gebeurt, raadpleeg dan onmiddellijk een arts.

- Als de batterijvloeistof lekt en met de ogen in aanraking komt, moet u niet in de ogen wrijven maar grondig spoelen met schoon water, zoals kraanwater.
  - Indien u dit niet doet, kan dit oogletsel veroorzaken.
  - Raadpleeg onmiddellijk een arts.

### OPGELET

- Als de batterijvloeistof lekt en met de huid of kleding in aanraking komt, moet u deze afspoelen met schoon water, zoals kraanwater.
  - Indien u dit niet doet, kan dit ontsteking veroorzaken.

## Belangrijke informatie

- Gebruik geen alcohol of nagellakverwijderaar et cetera om het apparaat schoon te maken. Dit doen kan leiden tot defect, barsten of verkleuring van de hoofdbehuizing.
- Houd het apparaat uit de buurt van wasbakken, badkamers of andere ruimtes met hoge vochtigheid, waar het blootgesteld zou kunnen worden aan water en vocht na gebruik.
- Houd het apparaat uit de buurt van hoge temperaturen of direct zonlicht.
- Houd bij het opslaan de beschermkap altijd op de voetverzorgingskop en de scheerkop.
- Laad het apparaat volgens deze gebruiksaanwijzing correct op. (Zie pagina 100 "Opladen".)
- Dit apparaat bevat batterijen die alleen door vakmensen kunnen worden vervangen. Neem contact op met een erkend servicecentrum voor de details van de reparatie.

## Identificatie onderdelen (Zie pagina 3.)

- A** Snelle kap voor benen/armen
- B** Zachte kap voor benen/armen  
(➔ Pagina 102)
- C** Kap voor gevoelige delen voor onderarmen/bikinilijn
  - ① Huidbescherming
  - ② Opzetstuk
- D** Epileerkop
  - ③ Epileerschijven
- E** Kleine epileerkop voor onderarmen/bikinilijn
  - ④ Ontgrendelknop van het opzetstuk
  - ⑤ Opzetstuk
  - ⑥ Epileerschijven (binnenkant)
- F** Bikinikam (beschermkap voor scheerkop)
- G** Scheerkop
  - ⑦ Buitenfolie
  - ⑧ Trimmer
  - ⑨ Trimmerhendel
  - ⑩ Opzetstuk
  - ⑪ Binnenste mes
  - ⑫ Ontgrendelingsknop van opzetstuk
- H** Beschermkap voor voetverzorgingskop
- I** Voetverzorgingskop
  - ⑬ Vijl
  - ⑭ Ontgrendelingsknop van opzetstuk
  - ⑮ Opzetstuk
- J** Scrubborstel
  - \* ES-EY90: Sonische scrubborstel
  - ES-EY80: Diepe scrubborstel
- K** Borstelkop
- L** Hoofdbehuizing
  - ⑯ Kopontgrendelingsknop
  - ⑰ LED-lampje
  - ⑱ Moduslampjes
  - ⑲ Stroomschakelaar (stroom uit/aan/modusselectie)
  - ⑳ Oplaadindicatie/meldingslampje
  - ㉑ Snoeringang
- M** Netadapter (RE7-87)  
(De vorm van de netadapter hangt af van het gebied.)
  - ㉒ Adapter
  - ㉓ Stroomstekker
  - ㉔ Netsnoer
  - ㉕ Apparaatstekker

Accessoires

- N** Reinigingsborstel
- O** Opbergtasje

## Opladen

Het apparaat kan tijdens het opladen niet worden gebruikt, zorg er dus voor dat u het op voorhand volledig oplaadt.

### Oplaadduur: Ongeveer 1 uur

De gebruiksduur van het onthaaringsapparaat varieert afhankelijk van de temperatuur, maar is doorgaans 30 minuten op een oplaadbeurt van een uur (35 minuten met de zachte kap voor armen en benen).

### Sluit de netadapter op het epileerapparaat (a) en een stopcontact (b) aan. (Afb. 1)

Het oplaadindicatie/meldingslampje [●20] brandt tijdens het opladen rood (Afb. 2), gaat uit als de batterij is opgeladen en knippert tweemaal per seconde als er een storing optreedt.

- Laad het apparaat bij een omgevingstemperatuur van 15 °C - 35 °C op. Opladen buiten deze temperatuur kan leiden tot langere oplaadtijden of het onvermogen om op te laden.
- De oplaadtijd kan veranderen afhankelijk van de resterende batterij.
- Het na elk gebruik opladen van het apparaat zal geen effect hebben op de levensduur van de heroplaadbare batterij.
- Wanneer het apparaat voor het eerst wordt opgeladen of na 6 maanden, waarin het apparaat niet gebruikt werd, kan de oplaadtijd variëren. Het oplaadindicatie/meldingslampje kan enkele minuten uit blijven, maar zal uiteindelijk branden.
- Indien er geluid van de radio of andere bronnen is bij gebruik of het opladen van het product, ga dan naar een andere plek om het product te gebruiken.

### <Controleer de laadstatus>

Trek de stekker uit het stopcontact en steek de stekker er tijdens het opladen weer in om te controleren of het oplaadindicatie/meldingslampje brandt en na 5 seconden uitgaat.

## Voor gebruik

### Het afkoppelen en bevestigen van de kop

**Druk op de kopontgrendelingsknop en houd deze ingedrukt om de kop te ontkoppelen en druk erop tot hij vastklikt. (Afb. 3)**

### Bikinikam **ES-EY90**

**Plaats de bikinikam op de scheerkop en schuif de trimmer naar boven. (Afb. 4)**

• Als deze op zijn plek zit, zorg ervoor dat de bikinikam goed contact heeft met de huid.

### Het verwijderen en bevestigen van de scrubborstel (Afb. 5)

**ES-EY90/EY80**

#### <Verwijderen>

Houd de borstel aan haar zijkant vast, en verwijder deze van de borstelkop.

#### <Bevestigen>

Stevig aandrukken totdat u een klik hoort.

#### <LED-lampje> (Afb. 6)

Het LED-lampje gaat branden en blijft branden als het apparaat wordt ingeschakeld.

Dit product beschikt over een ingebouwde druksensor, en het LED-lampje knippert wanneer u te hard op uw huid drukt.

### <Modus keuzeschakelaar> (Afb. 7)

- Er zijn drie draaisnelheden van de schijf. Probeer de ZACHTE-modus om irritatie tijdens het ontharen te voorkomen.
- Druk op de stroomschakelaar om te schakelen tussen ●(ZACHT), ●●(NORMAAL), ●●●(KRACHTIG) en "UIT".
- Het wordt aanbevolen de modus KRACHTIG te gebruiken als u de voetverzorgingskop gebruikt.

#### ●: ZACHT

De schijf draait op lage snelheid.

- 1 Moduslamp gloeit blauw.

#### ●●: NORMAAL

De schijf draait op normale snelheid.

- 2 Moduslampen gloeien blauw.

#### ●●●: KRACHTIG

De schijf draait op hoge snelheid.

- 3 Moduslampen gloeien blauw.

#### UIT

- Schakelt het apparaat UIT.

### <Laag batterijniveau>

- Het oplaadindicatie-/meldingslampje [L20] knippert één keer per seconde.
- De werktijd is afhankelijk van het gebruik en de temperatuur nadat het oplaadindicatie-/meldingslampje heeft geknippert.

# Instructies

## Epileerkop

De snelle kap en de zachte kap voor benen/armen mogen alleen voor benen/armen worden gebruikt.

De kap voor gevoelige delen en de kleine epileerkop voor onderarmen/bikinilijn dient alleen te worden gebruikt voor onderarmen/bikinilijn.

### Gebieden die onthaart kunnen worden (Afb. 8)

- A. Gebruik de snelle kap en de zachte kap voor benen/armen.
- B. Gebruik de kap voor gevoelige delen of de kleine epileerkop voor onderarmen/bikinilijn. Doe voor het ontharen eerst uw zwemkleding of ondergoed aan en controleer de delen die u wilt ontharen.
- Het ontharingsapparaat gebruiken op niet aanbevolen delen kan pijn of problemen met de huid veroorzaken.

### Gebieden die niet onthaart kunnen worden (Afb. 9)

Gebruik het ontharingsapparaat niet aan de binnenzijde van de bovenarmen of op delen die slap kunnen worden, zoals ellebogen of knieën.

### <DROOG ontharen>

- DROOG ontharen wordt aanbevolen. Veeg vocht en zweet van de huid af voordat u DROOG gaat ontharen. Druk dan op de stroomschakelaar.

### <NAT ontharen>

- Gebruik voor NAT ontharen altijd uitsluitend douchegel. Breng de douchegel aan op de natte schijven en zet de schakelaar aan om schuim te maken. (Afb. 10)  
Gebruik het op een voldoende vochtige huid. Als u merkt dat tijdens het ontharen sommige haren niet worden verwijderd, probeer dan DROOG te ontharen.

- De druksensor werkt en het LED-lampje kan knipperen, afhankelijk van de hoeveelheid en soort gebruikte douchegel.  
Pas de hoeveelheid douchegel aan of voeg water toe aan de schijven om het schuim te verdunnen.
- Er ontstaat schuim, waardoor het ontharingsapparaat soepel wordt en u het snel kunt verschuiven.
- Het apparaat mag niet worden gebruikt bij een omgevingstemperatuur lager dan ongeveer 5 °C.
- Breng het ontharingsapparaat aan in een hoek van 90° en beweeg het langzaam over uw huid.

### <Benen en armen ontharen>



- Bevestig de snelle kap of de zachte kap voor benen/armen. (Afb. 11)  
Beweeg het langzaam tegen de haarstroom in. (Afb. 12)

### <Onderarmen of de bikinilijn ontharen>



- ES-EY90/EY80/EY70/EY31: Bevestig de kleine epileerkop.
- ES-EY30: Bevestig de kap voor gevoelige delen aan de epileerkop. (Afb. 13)  
Druk het ontharingsapparaat zachtjes in een hoek van 90° en zorg ervoor, dat het goed contact maken met uw huid. Beweeg het apparaat niet heen-en-weer terwijl het in contact staat met uw huid. Haal het weg van de huid en verander de richting, voordat u het beweegt.  
Rek de huid met uw vingers om te voorkomen dat uw huid inzakt, en beweeg langzaam tegen de haarstroom in. (Afb. 14)

### <Regelmaat van gebruik>

- Het verwijderen van haar is niet permanent, en dus wordt aangeraden om de onderarmen ongeveer één keer per week te ontharen, en de bikinilijn ongeveer één keer per twee weken.

### <Voor beginner/mensen met een gevoelige huid>

- Wij raden aan de ZACHTE-modus te gebruiken. (➡ Pagina 101)
- Het gebruik van de zachte kap voor benen/armen met de huidbeschermers is ideaal bij een eerste gebruik of voor personen met een gevoelige huid.

De zachte kap voor benen/armen heeft een huidbescherming voor het op een zachte wijze van ontharen zodat het haar wordt weggehaald door de huid vast te houden waardoor de pijn wordt gereduceerd.

### <Tips voor de beste resultaten>

- Masseren met een douchepuff kan het ingroeien van haren voorkomen.
- Na gebruik kan er roodheid ontstaan. Een koele handdoek helpt in geval van pijn of uitslag.
- Als uw huid droog is, gebruik dan twee dagen na gebruik een hydraterende crème.
- Zorg ervoor dat uw huid schoon is voor en na gebruik.

### <Beste haarlengte voor het epilieren>

- Trim uw haar voordat u voor het apparaat voor het eerst gebruikt of als het lang geleden is dat u voor het laatst onthaart heeft. Verwijderen van haar is makkelijker en minder pijnlijk wanneer het kort is.

## Scheerkop **ES-EY90**

### <DROOG scheren>

DROOG scheren wordt aanbevolen. Veeg vocht en zweet van de huid af voordat u DROOG gaat scheren.

### <NAT scheren>

Maak uw huid nat en smeer douchegeel op uw huid. Gebruik uitsluitend douchegeel.

## 1 Bevestig de scheerkop [Ⓔ].

- Controleer of de bikinikam [Ⓔ] is losgekoppeld.

## 2 Kies de modus door op de stroomschakelaar te drukken [Ⓐ/Ⓑ].

## Voetverzorgingskop

**ES-EY90/EY80/EY70**

- Het is aanbevolen om het product binnen 30 minuten na het baden of douchen te gebruiken. Veeg het water van de schone voeten.
- Gebruik het apparaat binnen 5 minuten op elke voet.

## 1 De voetverzorgingskop bevestigen [Ⓐ].

- Druk stevig naar beneden tot het vastklikt.

## 2 Kies de modus door op de stroomschakelaar te drukken [Ⓐ/Ⓑ].

- De KRACHTIGE-modus wordt aanbevolen. (➡ Pagina 101)

GB

D

F

I

NL

E

DK

P

N

S

FIN

PL

CZ

SK

H

RO

TR

## De basis van voetverzorging

Gebruik het product alleen voor het vijlen van eelt en verharde huid op de voeten. (Afb. 15)

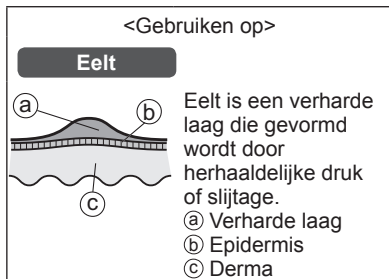

### Voorzorgsmaatregelen bij het vijlen

- Een te groot gebied vijlen kan leiden tot de vorming van meer eelt, zorg er dus voor dat u een deel van de verharde laag intact laat.

Voor gebruik

Na gebruik

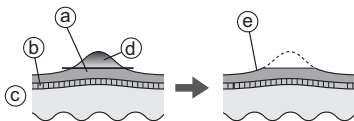

- Ⓐ Verharde laag  
Ⓑ Epidermis  
Ⓒ Derma  
Ⓓ Weg te halen deel  
Ⓔ Laat wat van de verharde laag zitten
- Het langdurig vijlen van een locatie kan warmte veroorzaken door bij het wrijven. Dit kan worden vermeden door tijdens het vijlen kleine veranderingen in de positie aan te brengen.
  - Door een gebied te diep te vijlen kan het pijnlijk zijn of gaan ontsteken.
  - Vijlt u één keer per twee weken.

## Tips voor het verwijderen van de voetverzorgingskop

In de door een pijl aangegeven richting bewegen.

Gebruik uw vrije hand voor ondersteuning. (Afb. 16)

### Scrubborstel ES-EY90/EY80

- Kan het beste één keer per week gebruikt worden.
- Kan het beste ongeveer 2 dagen voor de ontharing worden gebruikt op de te ontharen delen. Afschilfering kan helpen om ingroeien van haren te voorkomen.

#### 1 Bevestig de borstelkop.

- Druk stevig naar beneden tot het vastklikt.

#### 2 Maak de scrubborstel nat. (Afb. 17)

#### 3 Smeer doucheegel op uw huid.

#### 4 Kies de modus door op de stroomschakelaar te drukken [●] [19].

- Kan het beste op benen, armen (vooral de ellebogen en de knieën) en halslijn gebruikt worden. Gebruik het niet op gevoelige gebieden van de keel.
- Niet op één plek blijven houden. Glij in een cirkelbeweging over uw huid. (Afb. 18)
- Elke keer voor ongeveer 30 seconden gebruiken op hetzelfde gebied van uw huid; controleer uw huid en pas het gebruik daarop aan.



## Schoonmaken

- Maak de koppen en kappen na gebruik altijd schoon.
- Schakel het apparaat uit en trek de stekker uit alvorens het apparaat te reinigen.
- Let erop dat u de huidbescherming, het opzetstuk, de kappen voor benen/armen en voor onderarmen/bikinilijn niet beschadigt tijdens het schoonmaken.

## Droog schoonmaken

### Epileerkop / Scheerkop ES-EY90

1. Haal de kappen en opzetstuk omhoog terwijl u de randen van de kap **[A B C]**/de ribben voor het losmaken van het opzetstuk **[E 4]** of verwijder het opzetstuk door op de ontgrendelingsknop van het opzetstuk te drukken **[G 12]**. (Afb. 19)
2. Reinig de kappen **[A B C]**, de epileerkop **[D]**, de kleine epileerkop voor onderarmen/bikinilijn **[E]** en de scheerkop **[G]** met de reinigingsborstel **[N]**. (Afb. 20)

## Nat schoonmaken

### Epileerkop / Scheerkop ES-EY90

(Afb. 21)

1. Maak de schijven en messen nat en doe er een kleine hoeveelheid vloeibare handzeep op.
2. Schakel het apparaat in om schuim te creëren.
3. Spoel alle plukjes haar en vuil weg.
  - Gebruik geen heet water.
  - Verwijder het opzetstuk voordat u de scheerkop afspoelt.
4. Draai de schakelaar uit, veeg het apparaat af met een droge doek en droog het grondig.

## Voetverzorgingskop

ES-EY90/EY80/EY70

(Afb. 22)

1. Smeer vloeibare handzeep op het middendeel van de vijl.
2. Giet een klein beetje water op de vijl en schakel het apparaat in.
3. Spoel grondig alle vuil weg.
4. Schakel het apparaat uit, verwijder het opzetstuk en spoel dit schoon aan de binnenkant.
5. Veeg het droog en laat het in een goed geventileerde ruimte drogen.

### Scrubborstel ES-EY90/EY80 / Borstelkop ES-EY90/EY80

(Afb. 23)

1. Schakel het apparaat in en spoel het vuil op de scrubborstel grondig weg.
2. Schakel het apparaat uit, verwijder de borstelkop en spoel de onderkant van de borstelkop grondig schoon.
3. Veeg het apparaat grondig schoon met een droge doek.
  - Om te voorkomen dat de borstel vervormt, droogt u de borstel met de bovenzijde naar boven en bergt u ze daarna op.

GB

D

F

I

NL

E

DK

P

N

S

FIN

PL

CZ

SK

H

RO

TR

## Vervanging van de buitenfolie en het binnenste mes ES-EY90

Het beste is om de buitenfolie **[G7]** elk jaar en het binnenste mes **[G11]** elke twee jaar te vervangen. Verwijder de buitenfolie van de scheerkop **[G]** alleen als u de scheerkop vervangt.

### De buitenfolie vervangen (Afb. 24)

1. Druk zachtjes op de buitenfolie en gebruik een vingernagel om het plastic paneeltje **(b)** op het mes los te maken van de haakjes **(a)** aan de binnenkant van het opzetstuk.
2. Verbuig de nieuwe buitenfolie een beetje en druk erop totdat het vast zit aan het opzetstuk.

### Het binnenste mes vervangen (Afb. 25)

1. Verwijder het binnenste mes door het aan beide uiteinden vast te houden en recht uit de scheerkop te trekken.
2. Steek het binnenste mes erin door het aan beide uiteinden vast te pakken en het naar beneden te duwen.

## De vijl vervangen

ES-EY90/EY80/EY70

De levensduur van de vijl is ongeveer 1 jaar (ervan uitgaande dat het eenmalig voor 10 minuten om de 2 weken gebruik wordt). Het beste is om de vijl één keer per jaar te vervangen.

(Afb. 26)

1. Druk naar beneden om de vijl te ontgrendelen.
2. Breng het  gevormde gedeelte in lijn met het  teken en druk in.

## De scrubborstel vervangen ES-EY90/EY80

Scrubborstel	Eenmaal per jaar (bij een aangenomen gebruik van 3 minuten per week)
--------------	--

- Zie pagina 101 voor details over het vervangen van de borstel.

# Problemen oplossen

Probleem		Mogelijke oorzaak	Actie
Het apparaat werkt niet.		▶ Het is niet opgeladen.	▶ Laad het apparaat volledig op.
		▶ De schakelaar staat AAN met de adapter aangesloten op het stopcontact.	▶ Het opladen is alleen mogelijk wanneer het apparaat is aangesloten op het stopcontact. Voor gebruik de stekker uit het stopcontact trekken.
		▶ De huidbescherming of schijven zijn vervormd, gebarsten of beschadigd.	▶ Vraag om reparatie bij een erkende reparateur.
	Bij het epileren of scheren	▶ Er stapelen zich huidschilfers op.	▶ Verwijder de huidschilfers.
		▶ Er kleeft doucheegel aan de schijven en het mes.	▶ Was ze af door ze in warm water onder te dompelen.
	Bij voetverzorging	▶ Het opzetstuk staat niet goed vast.	▶ Zet het opnieuw vast.
Tijdens het afschilferen	▶ De doucheegel is aan de scrubborstel of borstelkop blijven plakken.	▶ Spoel af met warm water. Als de doucheegel niet kan worden afgespoeld, dan moet u de scrubborstel of borstelkop verwijderen en onderdompelen in warm water.	
	De werkingstijd is korter.	▶ Het apparaat wordt gebruikt bij een temperatuur van 5 °C of minder.	▶ Gebruik het apparaat in een omgevingstemperatuur van ongeveer 5 °C of hoger.
		▶ Het apparaat wordt te hard tegen de huid gedrukt.	▶ Druk het zachtjes op de huid.
▶ Niet volledig opgeladen.		▶ Laad het apparaat volledig op.	

GB

D

F

I

NL

E

DK

P

N

S

FIN

PL

CZ

SK

H

RO

TR

Probleem		Mogelijke oorzaak	Actie
Het apparaat stopt tijdens het gebruik.		▶ Het apparaat wordt te hard tegen de huid gedrukt.	▶ Druk het zachtjes op de huid.
		▶ Niet volledig opgeladen.	▶ Laad het apparaat volledig op.
Het haar kan niet worden verwijderd.	<b>Bij het epileren</b>	▶ Het apparaat wordt op lang haar gebruikt.	▶ Gebruik het op haar met een lengte van ongeveer 2 tot 3 mm.
De haren worden stoppels		▶ Het oppervlak van de epileerkop komt niet in nauw contact met de huid.	▶ Breng de epileerkop in nauwer contact met de huid en beweeg.
		▶ Het apparaat wordt niet tegen de haarstroom in bewogen.	▶ Beweeg het apparaat tegen de haarstroom in. (Raadpleeg pagina 102.)
		▶ Het apparaat wordt te snel bewogen.	▶ Beweeg het langzaam. (ongeveer 3-5 cm/sec) (Raadpleeg pagina 102.)
Het apparaat verwijdert het haar niet zo goed als voorheen.		▶ Er stapelen zich huidschilfers op.	▶ Verwijder de huidschilfers.
		▶ De huidbescherming of schijven zijn vervormd, gebarsten of beschadigd.	▶ Vraag om reparatie bij een erkende reparateur.
De kap voor gevoelige delen komt los tijdens gebruik.	▶ Het apparaat wordt te hard tegen de huid gedrukt.	▶ Druk het zachtjes op de huid.	
	▶ Het apparaat wordt niet op een hoek van 90° ten opzichte van uw huid gebruikt.	▶ Gebruik het op een hoek van 90° ten opzichte van uw huid. (Raadpleeg pagina 102.)	
Het apparaat snijdt niet zo goed als voorheen.	<b>Bij het scheren</b>	▶ Er stapelen zich huidschilfers op.	▶ Verwijder de huidschilfers.
		▶ Het mes is vervormd.	▶ Vervang het mes. Richtlijnen voor vervanging: Buitenfolie: ongeveer 1 jaar Binnenste mes: ongeveer 2 jaar
		▶ Het mes is versleten.	

Probleem		Mogelijke oorzaak	Actie
Kan niet vijlen.	<b>Bij voetverzorging</b>	▶ De vijl is versleten.	▶ Vervang de vijl. Richtlijnen voor vervanging: ongeveer 1 jaar
		▶ Het apparaat wordt gebruikt in de modus ZACHT.	▶ Probeer het in de modus KRACHTIG te gebruiken.
Geur verdwijnt niet.		▶ Het is vuil.	▶ Dompel de vijl ongeveer 24 uur onder in water voordat u het gaat wassen.
Nagelriemen of vuil worden niet goed genoeg verwijderd.	<b>Tijdens het afschilferen</b>	▶ Het niet uitoefenen van voldoende druk op de huid of voor een tijdsduur die lang genoeg is.	▶ Stel de sterkte van de druk en/of de hoeveelheid tijd in tijdens het in de gaten houden van de conditie van uw huid.
		▶ Slijtage aan de borstel door onafgebroken gebruik.	▶ Vervang de borstel. Richtlijnen voor vervanging: Scrubborstel: een keer per jaar

Als de problemen nog steeds niet zijn opgelost, neemt u contact op met de winkel waar u het apparaat hebt gekocht of met een door Panasonic erkend service center voor reparatie.

GB

D

F

I

NL

E

DK

P

N

S

FIN

PL

CZ

SK

H

RO

TR

## Levensduur van de batterij

Ongeveer 3 jaar.

Als de werkingstijd zelfs na een volledige oplading aanzienlijk korter is, heeft de batterij het einde van haar levensduur bereikt.

(De batterijduur kan veranderen naargelang het gebruik en de opslagomstandigheden.)

De batterij in dit apparaat is niet bedoeld om vervangen te worden door de consument. Laat de batterij vervangen door een bevoegd servicepunt.

## Verwijdering van het apparaat (Afb. 27)

**Verwijder de ingebouwde oplaadbare batterij alvorens het apparaat weg te gooien.**

- De batterij moet op een veilige manier worden weggegooid.
- Deze afbeelding mag alleen gebruikt worden bij het afvoeren van het apparaat en mag niet gebruikt worden om het te repareren. Als u het apparaat zelf uit elkaar haalt, zal het niet meer waterdicht zijn, wat kan leiden tot een slechte werking.

## De batterij verwijderen

- Koppel het apparaat af van de netadapter.
- Druk op de stroomschakelaar om de stroom in te schakelen en houdt de stroom ingeschakeld totdat de batterij volledig ontladen is.
- Verwijder de onderdelen in stappen ① tot ④, en duw in stap ⑤ de pinnen in de fitting met een schroevendraaier enz. Til vervolgens de batterij en verwijder het.
- Zorg ervoor dat de positieve en negatieve polen van de verwijderde batterij niet worden kortgesloten en isoleer de contactpunten door er tape op te plakken.

## Bescherming van het milieu en recycling van materialen

Dit epileerapparaat bevat een lithium-ionbatterij.

Zorg ervoor dat de batterij op een speciaal daarvoor bestemd verzamelpunt, indien er een is in uw land, wordt ingeleverd.

## Garantie

Bezoek de website van Panasonic op <https://www.panasonic.com> of neem contact op met een erkend onderhoudscentrum (het adres vindt u in het pan-Europese garantieboekje) als u informatie nodig hebt of het epileerapparaat of het snoer beschadigd is.

## Specificaties

Voeding	Zie de naamplaat op de netadapter. (Automatische voltage-aanpassing)
Oplaadtijd	Ongeveer 1 uur
Luchtgeluid	Epileerkop: 76 (dB (A) re 1 pW) Kleine epileerkop voor onderarmen/bikinilijn: 67 (dB (A) re 1 pW) Scheerkop: 64 (dB (A) re 1 pW) Voetverzorgingskop: 69 (dB (A) re 1 pW) Borstelkop: 65 (dB (A) re 1 pW)

Dit product is uitsluitend bestemd voor huishoudelijk gebruik.

- Voor meer informatie over de energie-efficiëntie van het product kunt u op onze website, [www.panasonic.com](http://www.panasonic.com), het modelnummer in het zoekvenster typen.

## Het ontdoen van oude apparatuur en batterijen. Enkel voor de Europese Unie en landen met recycle systemen.



Deze symbolen op de producten, verpakkingen en/of begeleidende documenten betekenen dat gebruikte elektrische en elektronische producten en batterijen niet samen mogen worden weggegooid met de rest van het huishoudelijk afval.

Voor een juiste verwerking, hergebruik en recycling van oude producten en batterijen, gelieve deze in te leveren bij de desbetreffende inleverpunten in overeenstemming met uw nationale wetgeving.

Door ze op de juiste wijze weg te gooien, helpt u mee met het besparen van kostbare hulpbronnen en voorkomt u potentiële negatieve effecten op de volksgezondheid en het milieu.

Voor meer informatie over inzameling en recycling kunt u contact opnemen met uw plaatselijke gemeente.

Afhankelijk van uw nationale wetgeving kunnen er boetes worden opgelegd bij het onjuist weggooien van dit soort afval.



### Let op: het batterij symbool (Onderstaand symbool)

Dit symbool kan in combinatie met een chemisch symbool gebruikt worden. In dit geval volstaan de eisen, die zijn vastgesteld in de richtlijnen van de desbetreffende chemische stof.

#### Importeur:

Panasonic Marketing Europe GmbH

#### Bevoegde vertegenwoordiger in de EU:

Panasonic Testing Centre

Winsbergring 15, 22525 Hamburg, Duitsland

#### Geproduceerd door:

Panasonic Corporation

1006, Oaza Kadoma, Kadoma-stad, Osaka, Japan





## Instrucciones de funcionamiento Depiladora (Uso doméstico)

ES-EY90  
ES-EY80  
N.º de modelo ES-EY70  
ES-EY31  
ES-EY30

### Contenido

<b>Precauciones de seguridad .....</b>	<b>117</b>
Información importante .....	121
Identificación de las piezas .....	122
Cargando .....	122
Antes de usar .....	123
Instrucciones .....	124
Limpieza .....	127
Sustitución de la lámina exterior y la hoja interna...	128
Sustituir la lima .....	128
Remplazar el cepillo de exfoliación .....	128
Solución de problemas .....	129
Vida de la batería .....	132
Eliminación del aparato .....	132
Garantía .....	132
Especificaciones .....	132

Gracias por comprar este producto Panasonic.

**Antes de poner esta unidad en funcionamiento, lea las instrucciones en su totalidad y guárdelas para su uso en el futuro.**

## **ADVERTENCIA**

- Este aparato puede ser utilizado por niños mayores de 8 años y personas con capacidades físicas, sensoriales o mentales reducidas o con falta de conocimiento y experiencia sólo si se encuentran bajo supervisión o se les han dado instrucciones acerca del uso seguro de este aparato y entienden los peligros existentes. Los niños no deben jugar con el aparato. La limpieza y mantenimiento no debe realizarse por niños sin supervisión.
- El cable de alimentación no puede sustituirse. Si el cable de alimentación presenta daños, debe desecharse el adaptador de CA.
- No utilice un adaptador de CA distinto al suministrado para ningún propósito. Además, no use ningún otro producto con el adaptador de CA suministrado. (Vea la página 122.)

- El siguiente símbolo indica que se requiere una fuente de alimentación desmontable específica para conectar el aparato al suministro eléctrico. El tipo de referencia de la unidad de la fuente de alimentación está marcada cerca del símbolo.



### ► Utilización del cabezal de la depiladora/afeitadora y el cepillo

- Estos cabezales y el cepillo se pueden utilizar en mojado. El símbolo siguiente indica que puede utilizarse en una bañera o ducha.



## ► **Uso del cabezal de cuidado de los pies**

- El cabezal de cuidado de los pies es lavable.

El símbolo siguiente significa que el cabezal de cuidado de los pies puede sumergirse en el agua para limpiarse.





- Separe el cuerpo principal del adaptador de CA antes de limpiarlo con agua.

# Precauciones de seguridad

Siga estas instrucciones.

Para evitar accidentes, lesiones o daños a la propiedad, siga las siguientes instrucciones.

- **La siguiente tabla indica el grado de daño causado por una utilización inadecuada.**

 <b>PELIGRO</b>
Denota un peligro potencial que resultará en una lesión grave o la muerte.
 <b>ADVERTENCIA</b>
Denota un peligro potencial que podría resultar en una lesión grave o la muerte.
 <b>PRECAUCIÓN</b>
Indica un peligro potencial que podría resultar en una lesión leve o daños a la propiedad.

## **ADVERTENCIA**

### ► Alimentación

- **No dañe ni modifique, doble energicamente, tire o retuerza el cable. Además, no coloque objetos pesados sobre el mismo ni lo pellizque.**
- **No sumerja el adaptador de CA en agua ni lo lave con agua.**
- **No coloque el adaptador de CA sobre o cerca del agua, de un fregadero o una bañera llena.**
  - De lo contrario, podría provocar una descarga eléctrica o un incendio debido a un cortocircuito.

- **No conecte ni desconecte el adaptador a una toma de corriente si tiene las manos mojadas.**
  - De lo contrario, podría sufrir descargas eléctricas o lesiones.
- **No lo utilice de manera que supere la capacidad nominal de la toma de corriente o del cableado.**
  - Superar el valor nominal al conectar demasiados enchufes a una toma de corriente puede causar un incendio debido al sobrecalentamiento.
- **Asegúrese siempre de que el aparato esté operando desde una fuente de energía eléctrica acorde con la tensión nominal indicada en el adaptador de CA.**
- **Introduzca completamente la clavija del adaptador.**
  - De lo contrario podría provocar un incendio o descargas eléctricas.

### ► Este producto

- **Este producto tiene una batería recargable integrada. No lo arroje al fuego o a una llama. No lo cargue, use o deje expuesto en altas temperaturas.**
  - De lo contrario, podría provocar un sobrecalentamiento, un incendio o una explosión.
- **No lo modifique ni lo repare.**
  - De lo contrario, podría provocar un incendio, una descarga eléctrica o lesiones. Póngase en contacto con un centro de servicio autorizado para su reparación (cambio de batería, etc.).
- **Nunca lo desmonte, excepto cuando se deshaga del producto.**
  - De lo contrario, podría provocar un incendio, una descarga eléctrica o lesiones.

GB

D

F

I

NL

E

DK

P

N

S

FIN

PL

CZ

SK

H

RO

TR

## **ADVERTENCIA**

- ▶ **En caso de anomalía o fallo de funcionamiento**
  - **Suspenda inmediatamente el uso y retire el adaptador si hay una anomalía o un funcionamiento incorrecto.**
    - De lo contrario, podrían producirse un incendio, descargas eléctricas o lesiones.
  - ◀**Casos de anomalía o funcionamiento incorrecto**▶
    - **El cuerpo principal, el adaptador o el cable están deformados o anormalmente calientes.**
    - **El cuerpo principal, el adaptador o el cable huelen a quemado.**
    - **Se escucha un ruido extraño durante el uso o la carga procedente del cuerpo principal.**
      - Solicite inmediatamente una revisión o reparación en un centro de servicio autorizado.
- ▶ **Evitar accidentes**
  - **No la coloque al alcance de los niños o bebés. No les permita utilizarla.**
    - De lo contrario puede provocar un accidente o lesión debido a la ingestión accidental de la hoja interna, cepillo, etc.
- ▶ **Limpieza**
  - **Desenchufe siempre el adaptador de la toma de corriente antes de limpiar el aparato.**
    - De lo contrario, podría sufrir una descarga eléctrica o lesiones.
  - **Limpie regularmente la clavija de alimentación y la clavija del aparato para evitar la acumulación de polvo.**
    - De lo contrario, podría provocar un incendio debido a un fallo del aislamiento provocado por la humedad.  
Desconecte el adaptador y límpielo con un paño seco.

## **PRECAUCIÓN**

- ▶ **Para proteger la piel**
  - **Las siguientes personas no deberían usar este aparato:**
    - Personas que sufran dermatitis atópica o sarpullidos y otras enfermedades cutáneas
    - Las personas con diátesis alérgica o personas que sufren irritaciones fácilmente con cosméticos, ropa, metales, etc.
    - Las personas que supuran fácilmente
    - Las personas que sufren de venas varicosas, diabetes, hemofilia, etc.
    - Las personas que tienen problemas para dejar de sangrar
  - El uso en tales casos puede provocar que la piel se sensibilice o causar inflamación, sangrado o aumento de la sensación de dolor.
  - **No lo utilice en los siguientes casos:**
    - Durante la menstruación, el embarazo o aproximadamente un mes después de dar a luz
    - Cuando no se siente bien o siente alguna anomalía en su piel o su cuerpo
    - Después de beber alcohol o tomar medicinas, o cuando se está muy cansado
  - El uso en tales casos puede provocar que la piel se sensibilice o causar inflamación, sangrado o aumento de la sensación de dolor.
  - **No lo use en las zonas corporales que figuran a continuación:**
    - Lesiones, sarpullidos, lunares, verrugas, espinillas, etc.
    - Sobre la piel bronceada
  - De lo contrario, podría provocar lesiones, inflamaciones de la piel o sangrado.
  - **No ejerza una presión excesiva sobre la cuchilla cuando utilice el cabezal de la afeitadora.**
    - De lo contrario, podría provocar lesiones cutáneas.

## PRECAUCIÓN

- **No toque la sección de la cuchilla (sección metálica) de la hoja interna al usar el cabezal de la afeitadora.**
  - De lo contrario, podría sufrir lesiones en las manos.
- **No lo utilice sin la estructura.**
  - De lo contrario, podría sufrir lesiones en los dedos o provocar que el pelo o la ropa se enreden y resulten dañados.
- **No utilice jabón con un efecto abrasivo o exfoliante.**
  - De lo contrario podría causar lesiones cutáneas, pigmentaciones y otros problemas de la piel.
- **Coloque siempre la tapa de áreas sensibles para debajo de los brazos/línea del bikini al depilar debajo de los brazos y en la línea del bikini. No utilice la tapa rápida para piernas/brazos o la tapa suave para piernas/brazos.**
  - De lo contrario, podría provocar lesiones, inflamación o dolor agudo.
- **Guarde el cabezal de la afeitadora con el cepillo del bikini adjunto.**
- **Guarde el protector de la piel y la lámina exterior con cuidado ya que son frágiles.**
  - De lo contrario, podría provocar una deformación o daños en el protector de la piel o en la lámina exterior, lo que, a su vez, podría causar lesiones cutáneas.
- **Antes de utilizarlo, compruebe que el protector de la piel, el disco, hoja, estructura y cepillo no tienen ninguna deformidad, grietas o daños.**
  - De lo contrario, podría provocar sufrir lesiones cutáneas.
- **Aplice el protector de piel y los discos de depilación en un ángulo de 90° a la piel con una fuerza suave.**
  - De lo contrario, podría provocar una lesión cutánea o que el pelo o la ropa se enreden y resulten dañados.

- **Si aparece un problema cutáneo después de su uso durante 2 días o más de tratamiento, deje de usar la unidad y póngase en contacto con un dermatólogo.**

- De lo contrario, los síntomas podrían empeorar.

- **Apague el interruptor del aparato si se calienta, y utilice el aparato solamente una vez se haya enfriado.**

- De lo contrario, podría provocar quemaduras de baja temperatura.

### ► **Cómo usar la depiladora/cabezal de la afeitadora**

- **No lo use en las zonas corporales que figuran a continuación:**

• Rostro, genitales y área genital o muslos

• El lado interno de la parte superior de los brazos ni en zonas como los codos o las rodillas que tienden a ser flácidas

- De lo contrario, podría provocar lesiones, inflamaciones de la piel o sangrado.

- **Las siguientes personas no deberían usar este aparato:**

• Las personas que han sufrido problemas cutáneos (supuración, inflamación, etc.) causados por la depilación (depilarse con pinzas, cera, etc.)

- El uso en tales casos puede provocar que la piel se sensibilice o causar inflamación, sangrado o aumento de la sensación de dolor.

- **No utilice el cabezal de depilación/afeitado en las situaciones que figuran a continuación:**

• Utilizarlo justo antes de realizar actividades de natación y bañarse en el mar (utilícelo por lo menos 2 días antes de realizar tales actividades)

• Utilizarlo justo antes de bañarse

• Participar en actividades deportivas o deportes extremos justo después de la depilación

- De lo contrario, podría sufrir infecciones o inflamación debidas a las bacterias que entran en el cuerpo a través de los poros.

## PRECAUCIÓN

- **No ejerza una fuerte presión sobre la piel, no desplace el aparato repetidamente sobre la misma zona ni lo mueva de un lado a otro en una zona. Además, no lo utilice con movimientos punzantes.**
  - De lo contrario, podría provocar lesiones, inflamación de la piel o un aumento de la sensación de dolor.
- ▶ **Acerca del uso del cabezal de cuidado de los pies**
  - **No lo aplique a ampollas y granos.**
    - De lo contrario, podría provocar lesiones, inflamaciones de la piel o sangrado.
  - **No utilice el cabezal de cuidado de los pies en las situaciones que figuran a continuación:**
    - Limar muy profundamente
    - Permitir que la lima toque la piel blanda
    - Usar el cabezal de cuidado de los pies en la bañera
    - De lo contrario, podría provocar lesiones cutáneas, infecciones, inflamación, sangrado u otros problemas, o un empeoramiento de dichos síntomas.
  - **Las personas que sufran de mala circulación en los pies; o hinchazón, picor, dolor, o calor excesivo en los pies deben consultar con su médico antes de utilizar el cabezal de cuidado de los pies.**
  - **Si la piel tiene un aspecto anormal después de utilizar la lima, deje de utilizar el cabezal de cuidado de los pies y consulte con un dermatólogo.**
  - **Lime las durezas poco a poco durante unos días.**
  - **Lime solamente callos o durezas en los pies.**
    - En caso de no seguir las instrucciones anteriores podrían producirse lesiones cutáneas, infecciones, inflamación, sangrado u otros problemas o un empeoramiento de dichos síntomas.
- ▶ **Cómo usar el cepillo de exfoliación**
  - **No lo use en las zonas corporales que figuran a continuación:**
    - Cara, garganta, genitales y área de los genitales
    - De lo contrario, podría provocar lesiones, inflamaciones de la piel o sangrado.
  - **No utilice el cepillo de exfoliación en los siguientes casos:**
    - Aplicar con presión fuerte a la piel
    - Uso continuo durante largos períodos de tiempo en la misma zona
    - De lo contrario, podría provocar lesiones cutáneas, infecciones, inflamación, sangrado u otros problemas, o un empeoramiento de dichos síntomas.
  - **Usar para quitar callos en las rodillas o codos.**
    - De lo contrario, podría provocar lesiones, inflamación de la piel o sangrado.
- ▶ **Tenga en cuenta las siguientes precauciones**
  - **No lo comparta con sus familiares ni con otras personas.**
    - De lo contrario, podría sufrir infecciones o inflamaciones.
  - **No permita que objetos metálicos o suciedad se introduzcan en la clavija de alimentación o en la clavija del aparato.**
    - De lo contrario, podría provocar una descarga eléctrica o un incendio debido a un cortocircuito.
  - **Desconecte el adaptador de la toma de corriente cuando no esté cargando el aparato.**
    - De lo contrario, podría provocar descarga eléctrica o un incendio debido a una fuga eléctrica resultante de un deterioro del aislamiento.



## Manipulación de la batería extraída para la eliminación

### PELIGRO

- La batería recargable debe utilizarse exclusivamente con este aparato. No utilice la batería con otros productos.
- No cargue la batería una vez retirada del producto.
- No la arroje al fuego ni le aplique calor.
- No la golpee, desmonte, modifique o perfore con un clavo.
- No permita que los terminales positivo y negativo de la batería entren en contacto entre ellos a través de objetos metálicos.
- No transporte ni almacene la batería junto con joyas metálicas como por ejemplo collares u horquillas para el pelo.
- No utilice ni deje la batería allí donde quede expuesta a temperaturas elevadas, como por ejemplo bajo la luz solar directa o cerca de otras fuentes de calor.
- No pele el tubo.
  - De lo contrario, podría provocar un sobrecalentamiento, un incendio o una explosión.

### ADVERTENCIA

- **Tras retirar la batería recargable, manténgala fuera del alcance de los bebés y los niños.**
  - La batería produciría lesiones corporales si se ingiriera accidentalmente.
  - Si esto sucediera, consulte con un médico inmediatamente.
- **Si el líquido de la batería se filtra hacia fuera y entra en contacto con los ojos, no se frote y enjuague los ojos con abundante agua del grifo.**
  - De lo contrario, podría provocar lesiones oculares.
  - Consulte con un médico inmediatamente.

### PRECAUCIÓN

- **Si el líquido de la batería se filtra hacia fuera y entra en contacto con la piel o la ropa, enjuague con agua del grifo.**
  - De lo contrario, podría provocar inflamaciones.

### Información importante

- No use alcohol o quitaesmalte, etc. para limpiar el aparato. De lo contrario, podría provocar una avería, grietas o decoloración del cuerpo principal.
- Mantenga el aparato lejos de fregaderos, cuartos de baño u otros lugares de mucha humedad donde podría quedar expuesto al agua o a la humedad después de utilizarlo.
- Mantenga el aparato alejado de lugares en los que estará expuesto a altas temperaturas o a la luz directa del sol.
- Cuando lo guarde, coloque siempre la tapa de protección para el cabezal de cuidados de los pies y el cabezal de la afeitadora.
- Cargue el aparato correctamente según estas instrucciones de funcionamiento. (Consulte la página 122 "Cargando".)
- Este aparato contiene una batería que puede ser reemplazada solamente por personal cualificado. Póngase en contacto con un centro de servicios autorizado para obtener información sobre su reparación.

## Identificación de las piezas (Ver página 3.)

- A** Tapa rápida para piernas/brazos
- B** Tapa suave para piernas/brazos  
(➔ Página 124)
- C** Tapa de áreas sensibles para debajo de los brazos/línea del bikini
  - ① Protector de la piel
  - ② Estructura
- D** Cabezal de depilación
  - ③ Discos de depilación
- E** Cabezal de depilación pequeño para debajo de los brazos/línea del bikini
  - ④ Pestañas de liberación de la estructura
  - ⑤ Estructura
  - ⑥ Discos de depilación (interior)
- F** Cepillo del bikini (tapa de protección para el cabezal de la afeitadora)
- G** Cabezal de la afeitadora
  - ⑦ Lámina exterior
  - ⑧ Recortadora
  - ⑨ Interruptor de la recortadora emergente
  - ⑩ Estructura
  - ⑪ Hoja interna
  - ⑫ Botón de liberación de la estructura
- H** Tapa de protección para el cabezal de cuidado de los pies
- I** Cabezal de cuidado de los pies
  - ⑬ Lima
  - ⑭ Botones de liberación de la estructura
  - ⑮ Estructura
- J** Cepillo de exfoliación
  - \* ES-EY90: Cepillo de exfoliación sónica
  - ES-EY80: Cepillo de exfoliación profunda
- K** Cabezal de cepillo
- L** Cuerpo principal
  - ⑯ Botón de liberación del cabezal
  - ⑰ Luz LED
  - ⑱ Modo de luces
  - ⑲ Interruptor de encendido (apagar/encender/selección de modo)
  - ⑳ Luz de notificación/indicación de carga
  - ㉑ Toma de corriente

- M** Adaptador de CA (RE7-87)  
(La forma del adaptador de CA difiere según la área.)
  - ㉒ Adaptador
  - ㉓ Clavija de alimentación
  - ㉔ Cable
  - ㉕ Clavija del aparato

Accesorios

- N** Cepillo de limpieza
- O** Bolsa

## Cargando

No se puede utilizar el aparato mientras se está cargando, así que asegúrese de que lo carga con suficiente tiempo.

### Tiempo de carga: Aprox. 1 hora

El tiempo de operación de la depiladora difiere dependiendo de la temperatura, pero generalmente es de 30 minutos por una hora de carga (35 minutos con la tapa suave para los brazos y las piernas).

### Coloque el adaptador de CA en la depiladora (a) y la toma de corriente (b). (Fig. 1)

La luz de notificación/indicación de carga (L20) se ilumina de color rojo mientras se carga (Fig. 2), se apaga una vez que se ha cargado, y parpadea dos veces por segundo si hay un error.

- Cargue el aparato a una temperatura ambiente de 15 °C – 35 °C. Cargarlo fuera de este rango de temperatura puede provocar que los tiempos de carga sean mayores o que no se cargue.
- El tiempo de carga puede variar dependiendo de la batería que quede.
- Cargar el aparato cada vez que lo utilice no afectará la vida útil de la batería recargable.
- Cuando cargue el aparato por primera vez o después de 6 meses de no utilizarlo, el tiempo de carga puede variar. La luz de notificación/indicación de carga puede permanecer apagada durante unos minutos, pero finalmente se iluminará.

- Si hay un ruido de radios u otras fuentes al usar o cargar el producto, cámbiese de lugar para usar el producto.

### <Comprobación del estado de la carga>

Desenchufe y vuelva a enchufar el aparato de nuevo mientras lo carga para confirmar que la luz de notificación/indicación de carga se ilumina y se apaga cuando hayan pasado 5 segundos.

## Antes de usar

### Quitar y volver a colocar el cabezal

Presione y mantenga pulsado el botón de liberación del cabezal para quitar el cabezal y empújelo hasta que haga clic. (Fig. 3)

### Cepillo del bikini **ES-EY90**

Coloque el cepillo del bikini en el cabezal de la afeitadora y deslice la recortadora hacia arriba. (Fig. 4)

- Cuando esté en su sitio, asegúrese de que el cepillo del bikini está en contacto con la piel.

### Quitar y colocar el cepillo de exfoliación (Fig. 5) **ES-EY90/EY80**

#### <Quitar>

Sujetar el cepillo por el lado y quitar del cabezal del cepillo.

#### <Colocar>

Pulsar firmemente hasta que se oiga un clic.

### <Luz LED> (Fig. 6)

La luz LED se ilumina y permanece encendida mientras el aparato esté encendido.

Este producto ha sido fabricado con un sensor de presión incorporado y la luz LED parpadea si lo presiona con demasiada fuerza en su piel.

### <Selector de modo> (Fig. 7)

- Hay tres velocidades de rotación del disco. Pruebe el modo SUAVE para evitar irritación cuando elimine los pelos.
- Pulse el interruptor de encendido para cambiar entre ●(SUAVE), ●●(NORMAL), ●●●(ALIMENTACIÓN) y “APAGADO”.
- Seleccione el modo de ALIMENTACIÓN cuando utilice el cabezal de cuidado de los pies.

#### ●: SUAVE

El disco girará a baja velocidad.

- 1 del Modo de luces se iluminará en azul.

#### ●●: NORMAL

El disco girará a velocidad estándar.

- 2 del Modo de luces se iluminará en azul.

#### ●●●: ALIMENTACIÓN

El disco girará a alta velocidad.

- 3 del Modo de luces se iluminará en azul.

#### APAGADO

- APAGA el aparato.

### <Nivel de batería bajo>

- La luz de notificación/indicación de carga [L20] parpadea una vez cada segundo.
- El tiempo de operación varía según el uso y la temperatura después de que la luz de notificación/indicación de carga parpadee.

# Instrucciones

## Cabezal de depilación

La tapa rápida y la tapa suave para piernas/brazos deben usarse para las piernas/brazos solamente.

La tapa de áreas sensibles para debajo de los brazos/línea del bikini debe utilizarse solamente para la debajo de los brazos/línea del bikini.

### Áreas adecuadas para depilación (Fig. 8)

- A. Use la tapa rápida y suave para piernas/brazos.
  - B. Use la tapa de áreas sensible o el cabezal de depilación pequeña para debajo de los brazos/línea del bikini. Antes de depilar la línea del bikini, póngase su ropa de baño o ropa interior, y compruebe las áreas que desea depilar.
- Usar la depiladora en otras áreas no recomendadas puede provocar dolor o problemas en la piel.

### Áreas que no son adecuadas para depilación (Fig. 9)

No utilice la depiladora en la parte interior de la parte superior de los brazos o las áreas que son propensas a tener piel flácida como los codos y las rodillas.

### <Depilación en SECO>

- No se recomienda la depilación en SECO. Antes de la depilación en SECO, seque cualquier humedad o sudor de la piel. A continuación, pulse el interruptor de encendido.

### <Depilación en MOJADO>

- Para la depilación en MOJADO, use siempre gel de ducha. Ponga el gel de ducha en los discos húmedos y encienda el aparato para hacer espuma. (Fig. 10)  
Úselo con una piel suficientemente húmeda. Si ve que algún pelo no se ha eliminado durante la depilación, intente cambiar a depilación en SECO.

- El sensor de presión funciona y la luz LED puede parpadear dependiendo de la cantidad y el tipo de gel de ducha utilizado.  
Ajuste la cantidad del gel de ducha o añada agua a los discos para diluir la espuma.
- Cuando hay espuma la depiladora se desliza y se mueve más rápidamente.
- Puede que el aparato no funcione en una temperatura ambiente inferior a aproximadamente 5 °C.
- Utilice la depiladora en un ángulo de 90° y deslícela suavemente encima de su piel.

### <Depilación de piernas o brazos>



Coloque la tapa rápida o la tapa suave para piernas/brazos. (Fig. 11)  
Mueva el aparato en contra de la dirección del vello lentamente. (Fig. 12)

### <Depilación debajo de los brazos o la línea del bikini>



ES-EY90/EY80/EY70/EY31: Coloque el pequeño cabezal de depilación.



ES-EY30: Coloque la tapa de áreas sensibles al cabezal de depilación. (Fig. 13)

Coloque ligeramente la depiladora en un ángulo de 90° y asegúrese de que tiene contacto directo con su piel. No mueva el aparato hacia delante y hacia atrás al aplicarlo a la piel. Levántela un poco de la piel y cambie la dirección, antes de moverla.  
Estire la piel con los dedos para evitar que esté flácida y mueva el aparato lentamente contra la dirección del vello. (Fig. 14)

### <Frecuencia de uso>

- La depilación no es permanente, se recomienda depilar las axilas una vez a la semana aproximadamente, y la línea del bikini una vez cada dos semanas aproximadamente.

### <Para principiantes/los que tienen piel sensible>

- También recomendamos utilizar el modo SUAVE. (➡ Página 123)
- Se recomienda utilizar la tapa suave para piernas/brazos con la protección de la piel para las personas que utilicen la depiladora por primera vez o aquellas con piel sensible.

La tapa suave para piernas/brazos tiene un protector de la piel para una depilación más suave, sujete la piel hacia abajo para reducir el dolor.

### <Consejos para obtener mejores resultados>

- Masajear con una esponja exfoliante puede prevenir los pelos que crecen hacia dentro.
- La piel puede estar enrojecida después de utilizarla. Una toalla fría ayuda si siente dolor o hay un sarpullido.
- Si su piel está seca, aplique una crema hidratante dos días después de usarlo.
- Asegúrese de que la piel esté limpia antes y después de utilizarlo.

### <Longitud ideal del vello para la depilación>

- Recorte su vello antes de depilarlo primera vez o si no se ha depilado durante mucho tiempo. La eliminación del vello es más fácil y menos dolorosa cuando el vello es corto.

## Cabezal de la afeitadora

ES-EY90

### <Afeitado en SECO>

No se recomienda el afeitado en SECO. Antes del afeitado en SECO, seque cualquier humedad o sudor de la piel.

### <Afeitado en MOJADO>

Moje su piel y ponga gel de ducha en su piel. Use solamente gel de ducha.

## 1 Colocar el cabezal de la afeitadora [Ⓞ].

- Confirmar que el cepillo del bikini [Ⓧ] está separado.

## 2 Seleccione el modo pulsando el interruptor de encendido [ⓁⓂ].

## Cabezal de cuidado de los pies ES-EY90/EY80/EY70

- Recomendamos usar el producto en el plazo de 30 minutos después de tomar un baño o una ducha. Retirar el agua de los pies limpios.

- Utilícelo 5 minutos en cada pie.

## 1 Colocar el cabezal de cuidado de los pies [Ⓛ].

- Apriete hacia abajo firmemente hasta que haga clic.

## 2 Seleccione el modo pulsando el interruptor de encendido [ⓁⓂ].

- Se recomienda el modo de ALIMENTACIÓN. (➡ Página 123)

GB

D

F

I

NL

E

DK

P

N

S

FIN

PL

CZ

SK

H

RO

TR

## Lo básico del cuidado de los pies

Usar este producto solamente para limar callos y la piel endurecida de los pies. (Fig. 15)

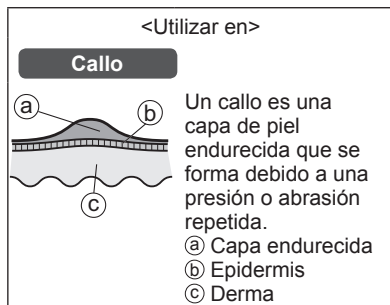

### Precauciones de limado

- Limar áreas demasiado grandes puede provocar que se formen callos grandes, así que asegúrese de que deja una pequeña capa dura.

Antes de usar

Después del uso

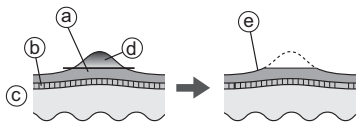

- ① Capa endurecida  
② Epidermis  
③ Derma  
④ Porción a eliminar  
⑤ Dejar un poco de la capa endurecida

- Limar en un solo lugar durante mucho tiempo puede provocar que se vuelva demasiado caliente debido a la fricción. Para evitarlo, procure variar ligeramente la posición de la lima mientras esté limando.
- Si se lima demasiado una zona pueden aparecer llagas o inflamaciones.
- Límelo solamente una vez cada dos semanas.

## Consejos para desplazar el cabezal de cuidado de los pies

Mueva en la dirección indicada por la flecha.

Use su mano libre de apoyo. (Fig. 16)

### Cepillo de exfoliación ES-EY90/EY80

- Es mejor utilizarlo una vez a la semana.
- Recomendamos usarlo en áreas que necesiten depilación unos 2 días antes de la depilación. La exfoliación puede ayudar a prevenir los pelos que crecen hacia dentro.

#### 1 Colocar el cabezal de cepillo.

- Apriete hacia abajo firmemente hasta que haga clic.

#### 2 Moje el cepillo de exfoliación. (Fig. 17)

#### 3 Aplicar gel de ducha a la piel.

#### 4 Seleccione el modo pulsando el interruptor de encendido [L19].

- Recomendamos usarlo en piernas, brazos (especialmente codos y rodillas) y en la línea del cuello. No lo utilice en áreas sensibles, la cara o la garganta.
- No lo mantenga en un solo lugar. Deslicelo por la piel con un movimiento circular. (Fig. 18)
- Aplicar a la misma área de la piel durante unos 30 segundos aproximadamente cada vez, comprobar su piel y ajustar el uso en consonancia.

## Limpeza

- Limpie siempre los cabezales y las tapas después de cada uso.
- Apague y desconecte el aparato, antes de proceder con la limpieza.
- Asegúrese de que no dañe el protector de piel, la estructura, la tapas para piernas/brazos y la tapa para debajo de los brazos/línea del bikini durante la limpieza.

## Limpeza en seco

### Cabezal de la afeitadora / Cabezal de la depiladora ES-EY90

1. Levante las tapas y la estructura hacia arriba mientras sujete el borde de la tapa **[A B C]**/las nervaduras de liberación de la estructura **[E 4]** o quite la estructura al pulsar el botón de liberación de la estructura **[C 12]**. (Fig. 19)
2. Limpie las tapas **[A B C]**, cabezal de depilación **[D]**, el cabezal de depilación pequeño para debajo de los brazos/línea del bikini **[E]** y el cabezal de la afeitadora **[C]** con el cepillo de limpieza **[N]**. (Fig. 20)

## Limpeza en mojado

### Cabezal de la afeitadora / Cabezal de la depiladora ES-EY90

- (Fig. 21)
1. Moje los discos y las cuchillas y aplique jabón de manos líquido.
  2. Encienda el aparato para crear espuma.
  3. Aclare todos los restos de pelos o suciedad.
    - No utilice agua caliente.
    - Quite la estructura antes de aclarar el cabezal de la afeitadora.
  4. Apague el aparato, límpielo con un paño seco y séquelo bien.

## Cabezal de cuidado de los pies

ES-EY90/EY80/EY70

(Fig. 22)

1. Aplique jabón de manos líquido a la parte central de la lima.
2. Coloque una pequeña cantidad de agua en la lima y enciéndalo.
3. Aclare profundamente cualquier resto de suciedad.
4. Apague el aparato, quite la estructura y lávelo dentro.
5. Utilice un paño seco para secarlo en un área bien ventilada.

### Cepillo de exfoliación ES-EY90/EY80 / Cabezal de cepillo ES-EY90/EY80

(Fig. 23)

1. Encienda el aparato y aclare cualquier resto de suciedad del cepillo de exfoliación.
2. Apague el aparato, quite el cabezal del cepillo y aclare la parte inferior del cabezal del cepillo a fondo.
3. Limpie el aparato con un paño seco y séquelo bien.
  - Para evitar la deformación del cepillo, séquelo hacia abajo y luego guárdelo.

GB

D

F

I

NL

E

DK

P

N

S

FIN

PL

CZ

SK

H

RO

TR

## Sustitución de la lámina exterior y la hoja interna

ES-EY90

Recomendamos sustituir la lámina exterior [C7] cada año, y la hoja interna [C1] cada dos años. Quite solamente la lámina exterior del cabezal de la afeitadora [C] cuando la cambie.

### Sustituir la lámina exterior (Fig. 24)

1. Pulse suavemente la lámina exterior, use una uña para quitar el panel de plástico [C] en la hoja de los ganchos [C] en la parte interior de la estructura.
2. Doble la lámina exterior ligeramente y apriétela hasta que se enganche en la estructura.

### Reemplazar la hoja interna (Fig. 25)

1. Quite la hoja interna sujetándola por ambos extremos y tire de ella directamente del cabezal de la afeitadora.
2. Introduzca la hoja interna sujetándola por ambos extremos y presionar hacia abajo.

## Sustituir la lima

ES-EY90/EY80/EY70

La vida útil de la lima es de 1 año. (Considerando un uso de unos 10 minutos cada 2 semanas.)

Recomendamos cambiar la lima una vez al año.

(Fig. 26)

1. Pulse hacia abajo para soltar la lima.
2. Alinee la parte que tiene forma de [C] con el lado que tiene la marca [C] y presione hacia abajo.

## Reemplazar el cepillo de exfoliación

ES-EY90/EY80

Cepillo de exfoliación	Una vez al año (si se usa durante 3 minutos cada semana)
------------------------	--

- Vea la página 123 para obtener más información sobre el reemplazo del cepillo.



# Solución de problemas

Problema	Causa posible	Acción
El aparato no funciona.	▶ No está cargado.	▶ Cargue el aparato totalmente.
	▶ El interruptor de encendido está en la posición ON con el adaptador conectado a la toma de corriente.	▶ La carga solamente es posible cuando se conecta a la toma de corriente. Desconecte el aparato de la toma de corriente antes del uso.
	<b>Durante la depilación</b> ▶ El protector para la piel o los discos están deformados, agrietados o dañados.	▶ Solicite su reparación en un centro de servicio autorizado.
	<b>Durante la depilación o el afeitado</b> ▶ Se acumula suciedad.	▶ Limpie la suciedad.
		▶ El gel de ducha se ha pegado a los discos y a la cuchilla.
	<b>Durante el cuidado de los pies</b> ▶ La estructura no está colocada con seguridad.	▶ Vuelva a colocarla.
<b>Durante la exfoliación</b> ▶ El gel de ducha se ha adherido al cepillo de exfoliación o al cabezal del cepillo.	▶ Aclérelo con agua tibia. Si el gel de ducha no se va al aclararlo con agua, quite el cabezal de exfoliación o el cabezal del cepillo y sumérjalo en agua tibia.	
	El tiempo de uso se acorta.	▶ El aparato se utiliza con aproximadamente 5 °C o menos.
▶ El aparato se presiona muy fuerte contra la piel.		▶ Presione la piel con suavidad.
▶ No está totalmente cargado.		▶ Cargue el aparato totalmente.
El aparato se para durante el uso.	▶ El aparato se presiona muy fuerte contra la piel.	▶ Presione la piel con suavidad.
	▶ No está totalmente cargado.	▶ Cargue el aparato totalmente.

GB

D

F

I

NL

E

DK

P

N

S

FIN

PL

CZ

SK

H

RO

TR

Problema		Causa posible	Acción
No puede quitar el vello.	<b>Durante la depilación</b>	▶ Se usa el aparato sobre vello largo.	▶ Utilícelo sobre vello de, aproximadamente, 2 a 3 mm de largo.
El vello se enmaraña.		▶ La superficie del cabezal de depilación no está lo suficientemente cerca de la piel.	▶ Coloque el cabezal de depilación cerca de la piel y mueva el aparato. Mueva el aparato en contra de la dirección del vello. (Consulte la página 124.)
		▶ No se mueve el aparato en contra de la dirección del vello.	
El aparato no elimina el vello tan bien como antes.		▶ Se mueve el aparato demasiado rápidamente.	▶ Muévelo lentamente. (aproximadamente 3-5 cm/s) (Consulte la página 124.)
		▶ Se acumula suciedad.	▶ Limpie la suciedad.
		▶ El protector para la piel o los discos están deformados, agrietados o dañados.	▶ Solicite su reparación en un centro de servicio autorizado.
La tapa de áreas sensibles se sale durante su funcionamiento.	▶ Se está presionando el aparato con demasiada fuerza contra la piel.	▶ Presione la piel con suavidad.	
	▶ El dispositivo no está aplicado en un ángulo de 90° con su piel.	▶ Aplíquelo en un ángulo de 90° con su piel. (Consulte la página 124.)	
El aparato no corta el vello tan bien como antes.	<b>Durante el afeitado</b>	▶ Se acumula suciedad.	▶ Limpie la suciedad.
		▶ La cuchilla está deformada.	▶ Sustituya la cuchilla. Instrucciones para la sustitución: Lámina exterior: Aproximadamente 1 año Hoja interna: Aproximadamente 2 años
		▶ La cuchilla está gastada.	

Problema		Causa posible	Acción
No puede limar.	<b>Durante el cuidado de los pies</b>	▶ La lima está gastada.	▶ Sustituya la lima. Instrucciones para la sustitución: Aproximadamente 1 año
El olor no desaparece.		▶ El aparato se usa en el modo SUAVE.	▶ Intente usarlo en el modo ALIMENTACIÓN.
		▶ Está sucio.	▶ Sumerja la lima en agua durante 24 horas aproximadamente antes de lavarla.
No elimina las cutículas o la suciedad lo suficiente.	<b>Durante la exfoliación</b>	▶ No aplicar la suficiente presión a la piel o durante el tiempo suficiente.	▶ Ajustar el grado de presión y/o la cantidad de tiempo mientras controla la condición de su piel.
		▶ Deterioro del cepillo por el uso continuado.	▶ Sustituya el cepillo. Instrucciones para la sustitución: Cepillo de exfoliación: una vez al año

Si el problema todavía no se ha solucionado, póngase en contacto con la tienda donde compró el aparato o con un centro de servicio autorizado por Panasonic para su reparación.

GB

D

F

I

NL

E

DK

P

N

S

FIN

PL

CZ

SK

H

RO

TR

## Vida de la batería

Aproximadamente 3 años.  
Si el tiempo de funcionamiento es significativamente inferior incluso después de la carga completa, la batería ha alcanzado el fin de su vida útil. (La vida útil de la batería cambia según el uso y las condiciones de almacenamiento.)

La batería de este aparato no está diseñada para ser cambiada por los consumidores. Sustituya la batería en un centro de servicio técnico autorizado.

## Eliminación del aparato (Fig. 27)

**Quite la batería recargable incorporada antes de desechar el aparato.**

- Se debe desechar la batería de forma segura.
- Este gráfico solo se debe usar cuando se desecha el aparato y no para repararlo. Si desarma el aparato, dejará de ser a prueba de agua, lo que puede provocar averías.

## Cómo quitar la batería

- Quite el aparato del adaptador de CA.
- Pulse el interruptor de encendido para encender el aparato y déjelo encendido hasta que la batería esté completamente descargada.
- Quite las piezas en los pasos de ① a ④, y en el paso ⑤ coloque los pines en el enchufe con un destornillador, etc. A continuación, levante la batería y extráigala.
- Evite que se produzca un cortocircuito en los terminales positivo y negativo de la batería extraída y aisle los terminales colocando cinta adhesiva sobre los mismos.

## Para la protección ambiental y reciclaje de materiales

Esta depiladora contiene una batería Li-ion.

Asegúrese de que la batería sea desechada en algún lugar oficialmente designado, si es que existe alguno en su país.

## Garantía

Por favor, visite el sitio web de Panasonic <https://www.panasonic.com> o póngase en contacto con un centro de servicio autorizado (encontrará la dirección de contacto en el folleto de garantía paneuropea.) si necesita información o si su depiladora o el cable se dañan.

## Especificaciones

Fuente de alimentación	Anote el número de placa que se encuentra en el adaptador de CA. (Conversión automática de tensión)
Tiempo de carga	Aprox. 1 hora
Ruido transmitido a través del aire	Cabezal de depilación: 76 (dB (A) re 1 pW) Cabezal de depilación pequeño para debajo de los brazos/línea del bikini: 67 (dB (A) re 1 pW) Cabezal de la afeitadora: 64 (dB (A) re 1 pW) Cabezal de cuidado de los pies: 69 (dB (A) re 1 pW) Cabezal de cepillo: 65 (dB (A) re 1 pW)

Este producto está destinado solamente para su uso doméstico.

- Para más información sobre la eficiencia energética del producto, visite nuestra página web, [www.panasonic.com](http://www.panasonic.com), e introduzca el número de modelo en la máscara de búsqueda.

## Eliminación de Aparatos Viejos y de Pilas y Baterías Solamente para la Unión Europea y países con sistemas de reciclado.



Estos símbolos en los productos, su embalaje o en los documentos que los acompañen significan que los productos eléctricos y electrónicos y pilas y baterías usadas no deben mezclarse con los residuos domésticos.

Para el adecuado tratamiento, recuperación y reciclaje de los productos viejos y pilas y baterías usadas llévelos a los puntos de recogida de acuerdo con su legislación nacional. En España, los usuarios están obligados a entregar las pilas en los correspondientes puntos de recogida. En cualquier caso, la entrega por los usuarios será sin coste alguno para éstos. El coste de la gestión medioambiental de los residuos de pilas y baterías está incluido en el precio de venta.

Si los elimina correctamente ayudará a preservar valiosos recursos y evitará potenciales efectos negativos sobre la salud de las personas y sobre el medio ambiente.

Para más información sobre la recogida u reciclaje, por favor contacte con su ayuntamiento.

Puede haber sanciones por una incorrecta eliminación de este residuo, de acuerdo con la legislación nacional.



### **Nota para el símbolo de pilas y baterías (símbolo debajo)**

Este símbolo puede usarse en combinación con el símbolo químico. En este caso, cumple con los requisitos de la Directiva del producto químico indicado.

#### **Importador:**

Panasonic Marketing Europe GmbH

#### **Representante Autorizado para la UE:**

Panasonic Testing Centre  
Winsberggring 15, 22525 Hamburgo, Alemania

#### **Fabricado por:**

Panasonic Corporation  
1006, Oaza Kadoma, Ciudad de Kadoma, Osaka, Japón

GB

D

F

I

NL

E

DK

P

N

S

FIN

PL

CZ

SK

H

RO

TR



Brugsanvisning  
(Til husholdningsbrug) Epilator

ES-EY90  
ES-EY80  
Modelnummer. ES-EY70  
ES-EY31  
ES-EY30

## Indhold

<b>Sikkerhedsforanstaltninger .....</b>	<b>139</b>
Tilsigtet brug .....	143
Identifikation af dele .....	144
Opladning .....	144
Inden brug .....	145
Vejledning .....	146
Rengøring .....	148
Udskiftning af den udvendige folie og det indre blad ...	149
Udskiftning af filen .....	149
Udskiftning af skrubbebørsten .....	149
Fejlfinding .....	150
Batteri-levetid .....	153
Bortskaffelse af apparatet .....	153
Garanti .....	153
Specifikationer .....	153

Tak fordi du valgte dette Panasonic-produkt.

Læs venligst alle instruktioner inden brug, og opbevar denne brugsanvisning på et sikkert sted.

## **ADVARSEL**

- Dette apparat kan anvendes af børn i alderen fra 8 år og opefter samt af personer med reducerede fysiske, sensoriske eller mentale evner eller manglende erfaring og viden, såfremt de har fået vejledning eller instruktioner i, hvordan de skal bruge apparatet på en sikker måde og forstår de farer, der kan opstå. Børn må ikke lege med apparatet. Rengøring og brugervedligeholdelse må ikke foretages af børn uden opsyn.
- Elledningen kan ikke udskiftes. Hvis ledningen er beskadiget, skal AC-adapteren kasseres.
- Benyt ikke andet end den medfølgende AC-adapter til noget andet formål. Benyt alene den medfølgende AC-adapter til produktet. (Se side 144.)



- Følgende symbol indikerer, at en specifik aftagelig strømforsyningsenhed er påkrævet til tilslutning af den elektriske enhed til forsyningsnettet. Referencestrømtype for strømenheden fremgår i nærheden af symbolet.



### ► Brug af epilatorhovedet/ shaverhovedet og børsten

- Disse hoveder og børsten kan bruges til vådpleje. Det følgende symbol betyder, at barbermaskinen er egnet til at bruge i brusebadet/badet.



## ► Brug af fodplejehovedet

- Fodplejehovedet er vaskbart. Dette symbol betyder, at fodplejehovedet kan rengøres under vand.



- Tag apparatlegemet fra AC-adapteren, inden det rengøres i vand.

# Sikkerhedsforanstaltninger

Sørg for at følge disse vejledninger.

For at undgå ulykker, kvæstelser eller skader på ejendom, skal du følgende nedenstående vejledning.

- **Den følgende oversigt viser graden af skade, der er forårsaget ved forkert brug.**

## FARE

Angiver en potentiel fare, der vil resultere i alvorlig tilskadekomst eller dødsfald.

## ADVARSEL

Angiver en potentiel fare, der kan resultere i alvorlig tilskadekomst eller dødsfald.

## FORSIGTIG

Indikerer potentiel fare, der kan føre til mindre personskader eller skader på ejendom.

## ADVARSEL

### ► Strømforsyning

- **Ledningen må ikke beskadiges eller ændres, ej heller bøjes, trækkes eller snoes med kraft. Ydermere må ledningen ikke klemmes eller ligge under noget tungt.**
- **AC-adapteren må ikke nedsænkes i vand eller vaskes med vand.**
- **Anbring ikke AC-adapteren i nærheden af en håndvask eller et badekar, der er fyldt med vand.**
  - Dette kan resultere i elektrisk stød eller brand som følge af kortslutning.

- **Adapteren må aldrig sættes i stikkontakten eller tages ud med våde hænder.**

- Dette kan resultere i elektrisk stød eller personskade.

- **Produktet må ikke anvendes på nogen måde der overstiger den angivne kapacitet for stikkontakten eller ledningsnettet.**

- Hvis den angivne kapacitet overskrides, fordi at der tilsluttes for mange stik til én kontakt, kan det forårsage brand som følge af overophedning.

- **Sørg altid for, at apparatet anvendes med en elektrisk strømkilde, der passer til den normerede spænding, som er angivet på AC-adapteren.**

- **Sæt adapteren helt ind.**

- Undladelse heraf kan resultere i brand eller elektrisk stød.

### ► Dette produkt

- **Dette produkt har et indbygget, genopladeligt batteri. Må ikke udsættes for ild eller høj varme. Må ikke oplades, anvendes eller opbevares ved høj temperatur.**

- Dette kan det resultere i overophedning, antændelse eller eksplosion.

- **Produktet må ikke ændres eller repareres.**

- Dette kan resultere i brand, elektrisk stød eller personskade. Kontakt et autoriseret servicecenter for at få foretaget reparationer (udskiftning af batteri, m.m.).

- **Produktet må aldrig skilles ad, på nær ved bortskaffelse.**

- Dette kan resultere i brand, elektrisk stød eller personskade.

GB

D

F

I

NL

E

DK

P

N

S

FIN

PL

CZ

SK

H

RO

TR

## ADVARSEL

- ▶ **I tilfælde af en uregelmæssighed eller funktionsfejl**
  - **Afbryd omgående enhver anvendelse, og tag adapteren fra, hvis der forekommer en uregelmæssighed eller funktionsfejl.**
    - Undladelse heraf kan resultere i brand, elektrisk stød eller personskade.
  - **<Tilfælde af uregelmæssighed eller funktionsfejl>**
  - **Hovedkomponenten, adapteren eller ledningen er deform eller unormalt varm.**
  - **Hovedkomponenten, adapteren eller ledningen lugter brændt.**
  - **Der forekommer en unormal lyd ved anvendelse eller opladning af hovedkomponenten.**
    - Anmod omgående om eftersyn eller reparation hos et autoriseret servicecenter.
- ▶ **Forhindring af ulykker**
  - **Må ikke opbevares inden for rækkevidde af børn eller babyer. Lad ikke børn bruge produktet.**
    - I modsat fald kan der opstå risiko for ulykker eller kvæstelser grundet utilsigtet indtagelse af det indvendige blad, børsten m.v..
- ▶ **Rengøring**
  - **Tag altid adapteren ud af stikkontakten ved rengøring.**
    - Undladelse heraf kan resultere i elektrisk stød eller personskade.
  - **Rengør strømkablet og stikket til apparatet regelmæssigt for at forhindre støvsamling.**
    - Undladelse heraf kan resultere i brand som følge af isoleringsfejl forårsaget af fugt.
    - Afbryd adapteren, og tør den af med en tør klud.

## FORSIGTIG

- ▶ **Beskyttelse af huden**
  - **Følgende personer bør ikke anvende dette apparat:**
    - Personer, der lider af atopisk dermatitis eller udslæt og andre hudsygdomme
    - Personer med allergisk diatese eller personer, der er følsomme over for kosmetik, tøj, metaller, osv.
    - Personer, der let udvikler betændelse
    - Personer, der lider af åreknuder, diabetes, hæmofili, osv.
    - Personer, der har svært ved at holde op med at bløde
  - Anvendelse i disse tilfælde kan forårsage hudfølsomhed eller resultere i inflammation, blødning eller forhøjet smerte.
- **Må ikke anvendes i følgende tilfælde:**
  - Under menstruation, graviditet og ca. en måned efter fødslen
  - Hvis du føler dig dårligt tilpas, eller hvis du føler en uregelmæssighed i huden eller kroppen
  - Efter indtagelse af alkohol eller medicin, eller når du er meget træt
  - Anvendelse i disse tilfælde kan forårsage hudfølsomhed eller resultere i inflammation, blødning eller forhøjet smerte.
- **Må ikke anvendes på følgende dele af kroppen:**
  - Områder med skadet hud, udslæt, blå mærker, vorter, bumser m.m.
  - På solbrændt hud
  - Dette kan resultere i personskade, hudirritation eller blødning.
- **Undgå at trykke for hårdt på bladet ved anvendelse af shaverhovedet.**
  - Dette kan forårsage beskadigelse, som resulterer i hudskader.
- **Rør ikke ved bladdelen (metaldelen) af det indre blad, når du benytter shaverhovedet.**
  - Dette kan forårsage håndskader.

## **FORSIGTIG**

- **Må ikke anvendes, hvis rammen er afmonteret.**
  - Dette kan forårsage fingerskader eller resultere i indvikling af hår eller tøj samt beskadigelse.
- **Brug ikke sæbe med en skrubb- eller peelingeffekt.**
  - Dette kan forårsage hudskader, farvepletter eller andre hudproblemer.
- **Monter altid den hættten til det følsomme område til underarme/ bikinilinje når du epilierer underarme eller bikinilinjen. Brug ikke hurtig-hættten til ben/arme eller skånsom-hættten til ben/arme.**
  - Undladelse heraf kan resultere i skader, betændelse eller øget smerte.
- **Opbevar shaverhovedet med den medfølgende bikinikam.**
- **Opbevar hudbeskytteren og den ydre folie forsigtigt, da de er skrøbelige.**
  - Undladelse heraf kan resultere i deformation eller beskadigelse af hudbeskytteren eller den ydre folie, hvilket kan forårsage skader på huden.
- **Før brug skal det sikres, at hudbeskytteren, skiven, bladet og rammen er fri for deformation, revner og skader.**
  - Undladelse heraf kan resultere i skader på huden.
- **Sæt hudbeskytteren og epileringsskiverne i en 90° vinkel på din hud med mild kraft.**
  - Undladelse heraf kan forårsage hudskader eller resultere i indvikling af hår eller tøj samt beskadigelse.
- **Hvis hudproblemer vedbliver i to dage eller længere efter behandling, skal du afbryde brugen af enheden og søge råd hos en dermatolog.**
  - Undladelse heraf kan medføre, at symptomerne forværrer.

- **Sluk for afbryderen når apparatet bliver varmt, og brug kun apparatet, når der er afkølet.**

- Undladelse heraf kan resultere i lav temperaturforbrænding.

### ► **Information om brug af epilatorhovedet/shaverhovedet**

- **Må ikke anvendes på følgende dele af kroppen:**

- Ansigt, kønsdele og området omkring kønsdelene samt på lårene
- Indersiden af overarmene og andre områder såsom albuer og knæ, som er tilbøjelige til at være mere løse

- Dette kan resultere i personskade, hudirritation eller blødning.

- **Følgende personer bør ikke anvende dette apparat:**

- Personer, der har lidt af hudproblemer (materiedannelse, betændelse, osv.) forårsaget af epilering (plukning, depilation, voksning, osv.)

- Anvendelse i disse tilfælde kan forårsage hudfølsomhed eller resultere i inflammation, blødning eller forhøjet smerte.

- **Må ikke anvendes epileringshovedet/shaverhovedet på følgende måder:**

- Anvendelse lige inden svømning eller havbadning (anvendelse bør finde sted mindst to dage før sådanne aktiviteter)

- Anvendelse lige inden badning

- Deltagelse i ekstrem sport eller motion lige efter epilering

- Dette kan resultere i infektion eller betændelse forårsaget af bakterier, der trænger ind i kroppen fra porerne.

- **Undlad at trykke apparatet hårdt mod huden, bevæge det gentagne gange over det samme sted eller bevæge det frem og tilbage over ét sted. Undlad også at foretage stødende bevægelser.**

- Dette kan resultere i personskade eller hudirritation eller forøget smerte.

## **FORSIGTIG**

### ► **Information om brug af fodplejehovedet**

- **Må ikke anvendes på vabler og ligtorne.**
  - Dette kan resultere i personskade, hudirritation eller blødning.
- **Må ikke anvendes fodplejehovedet på følgende måder:**
  - At file for dybt
  - At lade filen komme i kontakt med blød hud
  - At bruge fodplejehovedet i badet
    - Dette kan forårsage skader på huden, infektion, betændelse, blødning eller andre problemer eller forværring af sådanne symptomer.
- **Personer som har en dårlig blodcirkulation i føddere, hævede fødder , kløe, smerte eller meget varme fødder bør konsultere deres læge inden de bruger fodplejehovedet.**
- **Hvis huden ser unormal ud efter filning, skal du stoppe med at anvende fodplejehovedet og konsultere en dermatolog.**
- **Den hårde hud bør files lidt efter lidt over nogle dage.**
- **Fil kun den hårde hud på fødderne.**
  - Manglende overholdelse af ovennævnte instruktioner kan forårsage skader på huden, infektion, betændelse, blødning eller andre problemer eller forværring af sådanne symptomer.

### ► **Om skrubbebørsten**

- **Må ikke anvendes på følgende dele af kroppen:**
    - Ansigt, hals, kønsorganer eller genitale områder
    - Dette kan resultere i personskade, hudirritation eller blødning.
  - **Brug ikke skrubbebørsten på følgende måder:**
    - Brug med kraftig styrke på huden
    - Gentagen brug over længere perioder på samme område
      - Dette kan forårsage skader på huden, infektion, betændelse, blødning eller andre problemer eller forværring af sådanne symptomer.
  - **Bruges til at fjerne hård hud på knæene eller albuerne.**
    - Undladelse heraf kan resultere i personskade, betændelse i huden eller blødninger.
- ### ► **Bemærk følgende forholdsregler**
- **Må ikke deles med din familie eller andre.**
    - Dette kan resultere i infektion eller betændelse.
  - **Lad ikke metalgenstande eller snavs sidde på strømstikket eller stikket til apparatet.**
    - Dette kan resultere i elektrisk stød eller brand som følge af kortslutning.
  - **Tag adapteren ud af stikkontakten, når den ikke oplader.**
    - Undladelse heraf kan forårsage elektrisk stød eller brand på grund af overgang som følge af isoleringsforringelse.

## Varetagelse af det udtagne batteri ved bortskaffelse

### FARE

- Det genopladelige batteri må kun benyttes til dette apparat. Brug ikke batteriet til andre produkter.
- Oplad ikke batteriet, efter det er blevet fjernet fra produktet.
- Må ikke brændes eller udsættes for varme.
- Batteriet må ikke udsættes for vold, ej heller adskilles, ændres eller gennemhules med et søm.
- Lad ikke de positive og negative poler på batteriet få kontakt med hinanden ved brug af metalgenstande.
- Bær og opbevar ikke batteriet sammen med metalliske smykker, såsom halskæder og hårnåle.
- Du må ikke bruge eller efterlade batteriet, hvor det kan blive udsat for høje temperaturer, såsom i direkte sollys eller i nærheden af andre varmekilder.
- Fjern aldrig røret.
  - Dette kan det resultere i overophedning, antændelse eller eksplosion.

### ADVARSEL

- Efter det genopladelige batteri er taget ud, må det ikke opbevares inden for for børn og spædbørns rækkevidde.
  - Batteriet vil skade kroppen, hvis det sluges ved et uheld.
  - Hvis dette sker, skal en læge kontaktes med det samme.
- Hvis batteriet lækker væske, og det kommer i kontakt med øjnene, må du ikke gnide dig i øjnene, men skylle omhyggeligt med rent vand som fx vand fra hanen.
  - Undladelse heraf kan resultere i øjenskader.
  - Kontakt en læge med det samme.

### FORSIGTIG

- Hvis batteriet lækker væske, og det kommer i kontakt med huden eller tøj, skal der skylles med rent vand som fx vand fra hanen.
  - Undladelse heraf kan resultere i betændelse.

### Tilsigtet brug

- Benyt ikke sprit, neglelakfjerner m.v. til at rengøre apparatet. Dette kan forårsage fejl, revner eller misfarvning på apparatlegemet.
- Placer apparatet væk fra vaske, badeværelser eller andre steder med høj luftfugtighed, hvor det kan udsættes for vand og fugt efter brug.
- Placer ikke apparatet på steder, hvor det udsættes for høje temperaturer eller direkte sollys.
- When storing, always attach the protection cap for the foot care head and shaver head.
- Oplad apparatet korrekt i henhold til denne betjeningsvejledning. (Se side 144 "Opladning".)
- Dette apparat indeholder et batteri, som kun kan udskiftes af fagfolk. Du bedes kontakte et autoriseret servicecenter for nærmere oplysninger om reparation.

GB

D

F

I

NL

E

DK

P

N

S

FIN

PL

CZ

SK

H

RO

TR

## Identifikation af dele (Se side 3.)

- A** Hurtig-hætte til ben/arme
- B** Skånsom-hætte til ben/arme  
(➔ Side 146)
- C** Hætten til det følsomme område til underarme/bikininilje
  - ① Hudbeskytter
  - ② Ramme
- D** Epileringshoved
  - ③ Epileringsskiver
- E** Lille epileringshoved til underarme/bikininilje
  - ④ Hættefrigørelsesribber
  - ⑤ Ramme
  - ⑥ Epileringsskiver (indvendigt)
- F** Bikinikam (beskyttelseshætte til shaverhoved)
- G** Shaverhoved
  - ⑦ Ydre folie
  - ⑧ Trimmer
  - ⑨ Pop-up-trimmerkontakt
  - ⑩ Ramme
  - ⑪ Indre blad
  - ⑫ Rammefrigørelsesknop
- H** Beskyttelseshætte til fodplejehoved
- I** Fodplejehoved
  - ⑬ Fil
  - ⑭ Rammefrigørelsesknapper
  - ⑮ Ramme
- J** Skrubbebørste
  - \* ES-EY90: Sonisk skrubbebørste
  - ES-EY80: Dyb skrubbebørste
- K** Børstehoved
- L** Apparatlegeme
  - ⑯ Hovedfrigørelsesknop
  - ⑰ LED-lampe
  - ⑱ Lysindstillinger
  - ⑲ Afbryderknop (sluk, tænd eller valg af tilstand)
  - ⑳ Opladningslys/notifikationslys
  - ㉑ Indgangsstik
- M** AC-adapter (RE7-87)  
(AC-adapterens udformning er forskellig afhængigt af området.)
  - ㉒ Adapter
  - ㉓ Strømsstik
  - ㉔ Ledning
  - ㉕ Stik til apparatet

Tilbehør

- N** Rengøringsbørste
- O** Pose

## Opladning

Apparatet kan ikke anvendes under opladning, så sørg for at oplade den i god tid.

### Opladningstid: Ca. 1 time

Epilatorens køretid varierer afhængigt af temperaturen, men er typisk på 30 minutter efter én times opladning (35 minutter med den skånsomme-hætte til arme og ben).

### Tilslut AC-adapteren til epilatoren (a) og en stikkontakt (b). (Figur 1)

Opladningslys/notifikationslyset (L20) lyser rødt under opladning (Figur 2), slukker når opladet, og blinker to gange i sekundet, hvis der er en fejl.

- Oplad apparatet ved en omgivelsestemperatur på 15 °C – 35 °C. Opladning uden for dette område kan føre til længere opladningstider eller fejl ved opladning.
- Opladningstiden kan ændre sig afhængigt af det resterende batteri.
- Opladning af apparatet efter hver brug påvirker ikke livstiden på batteriets levetid.
- Ved opladning af apparatet første gang, eller efter 6 måneder uden brug, kan opladningstiden variere. Opladningslys/notifikationslyset kan forblive slukket i nogle minutter, men vil til sidst lyse.
- Hvis der høres støj fra radioen eller andre kilder mens du bruger eller oplader produktet, skal du flytte til et andet sted for at bruge produktet.

### <Kontroller opladningsstatus>

Træk stikket ud og sæt derefter apparatet i igen under opladning for at bekræfte, at opladningslys/notifikationslyset lyser og slukker efter 5 sekunder.



## Inden brug

### Fjernelse og fastgøring af hovedet

Tryk og hold på hovedfrigørelsesknop for at fjerne hovedet, og tryk på det indtil det klikker. (Figur 3)

### Bikinikam **ES-EY90**

Placer bikinikammen på shaverhovedet, og skub trimmeren op. (Figur 4)

- Når den er på plads, skal du sørge for, at bikinikammen er i tæt kontakt med huden.

### Fjernelse og montering af skrubbebørsten (Figur 5)

**ES-EY90/EY80**

#### <Afmontering>

Hold på siden af børsten børsten og fjern den fra børstehovedet.

#### <Montering>

Tryk hårdt indtil du hører en klik-lyd.

#### <LED-lampe> (Figur 6)

LED-lyset lyser og forbliver tændt, når strømmen er tændt.

Produktet har en indbygget tryksensor, og LED-lyset blinker, hvis du trykker for hårdt mod din hud.

#### <Tilstandsvælger> (Figur 7)

- Der er 3 disken rotationshastigheder. Tryk på BLØD-tilstand for at undgå irritation ved fjernelse af hår.
- Tryk på afbryderknappen for at skifte mellem ●(BLØD), ●●(NORMAL), ●●●(STÆRK) og "SLUKKET".
- Vælg STÆRK-tilstand ved anvendelse af fodplejehovedet.

#### ●: BLØD

Disken roterer med lav hastighed.

- 1 Lysindstillinger lyser blå.

#### ●●: NORMAL

Disken roterer med standardhastighed.

- 2 Lysindstillinger lyser blå.

#### ●●●: STÆRK

Disken roterer med høj hastighed.

- 3 Lysindstillinger lyser blå.

#### SLUKKET

- Slår apparatet SLUKKET.

#### <Lavt batteriniveau>

- Opladningslampen/notifikationslampen [🔋🔊] blinker én gang hvert sekund.
- Betjeningstiden varierer afhængigt af brug og temperatur, efter at opladningslys/notifikationslyset blinker.

# Vejledning

## Epileringshoved

Hurtig-hætten og den skånsom-hætte til ben/arme må altid kun bruges til ben/arme.

Hætten til det følsomme område og det lille epileringshoved til underarme/bikininlinje bør kun bruges til underarme/bikininlinje.

### Områder som er velegnede til epilering (Figur 8)

- A. Brug hurtig-hætten og den skånsom-hætte til ben/arme.
- B. Brug hætten til det følsomme område eller det lille epileringshoved til underarme/bikininlinjen. Inden hårfjerning i bikininlinjen skal du tage dit badetøj eller undertøj på og kontrollere de områder, du ønsker at epilere.
- Brug af epilatoren i ikke-anbefalede områder kan forårsage smerte eller hudproblemer.

### Områder, som er ikke er velegnede til epilering (Figur 9)

Brug ikke epilatoren på indersiden af overarmene eller områder, som er tilbøjelige til at hænge såsom albuer og knæ.

### <TØR epilering>

- TØR epilering anbefales. Før TØR epilering, tør fugt og sved væk fra huden. Tryk derefter på afbryderknappen.

### <VÅD epilering>

- Til VÅD epilering, brug altid kun showergel. Påfør showergel på de våde skiver og tænd for kontakten for at lave skum. (Figur 10)  
Anvendes på tilstrækkeligt våd hud. Hvis du bemærker, at nogle hår ikke fjernes ved epilering, skal du prøve at skifte til TØR epilering.

- Tryksensoren virker og LED-lampe kan blinke afhængigt af mængden og typen af anvendt showergel.  
Juster mængden af showergel, eller tilføj vand til diskene for at fortynde skummet.
- Der dannes skum, hvilket gør epilatoren glat, så du kan flytte den hurtigt.
- Apparatet må ikke betjenes i omgivelsestemperaturer under ca. 5 °C.
- Påfør epilatoren i en vinkel på 90°, og bevæg den langsomt henover huden.

### <Epilering af ben eller arme>



Monter hurtig-hætten eller den skånsom-hætte til ben/arme. (Figur 11)

Brug ven langsom mod hårstrømmen. (Figur 12)

### <Epilering af armhuler eller bikininlinje>



ES-EY90/EY80/EY70/EY31:  
Monter det lille epileringshoved.  
ES-EY30: Monter hætten til de følsomme områder på epileringshovedet. (Figur 13)  
Påfør let epilatoren i en 90° vinkel, og sørg for tæt kontakt med din hud.



Bevæg ikke apparatet frem og tilbage mens du sætter den ned på huden.

Løft den væk fra huden, og skift retning, før du fjerner den. Træk i huden med dine fingre for at undgå at den hænger, og skub langsomt apparatet mod hårets rod. (Figur 14)

### <Anvendeshyppighed>

• Hårfjerning er ikke permanent, så det anbefales at epilere armhulerne cirka en gang om ugen og bikinilinjens cirka en gang hver anden uge.

### <For begyndere/personer med følsom hud>

- Vi anbefaler også at bruge BLØD-tilstand. (➔ Side 145)
- Brug af den skånsom-hætte til ben/arme med hudbeskytteren er bedst til førstegangsb brug, eller til personer med følsom hud.

Den skånsom-hætte til ben/arme har en hudbeskytter til skånsom hårfjerning ved at holde huden nede for at mindske smerter.

### <Tips til bedre resultater>

- Massage med kropspude kan hjælpe med at forebygge indgroede hår.
- Der kan opstå rødme efter brug. Et køligt håndklæde er nyttigt i tilfælde af smerter eller udslæt.
- Hvis din hud er tør, skal du påføre fugtighedscreme i 2 dage efter brug.
- Sørg for, at huden er ren før og efter brug.

### <Bedste hårlængde for epilering>

- Trim dine hår før brug første gang, eller hvis du ikke har fjernet hår i længere tid. Det er nemmere at fjerne hårene og mindre smertefuld, når hårene er korte.

## Shaverhoved **ES-EY90**

### <TØR barbering>

TØR barbering anbefales. Før TØR barbering skal du tørre fugt og sved væk fra huden.

### <VÅD barbering>

Fugt huden og påfør showergel på huden. Brug altid kun showergel.

### 1 Påsæt shaverhovedet [0].

- Bekræft, at bikinikammen [1] er taget af.

### 2 Vælg denne indstilling ved at trykke på afbryderknappen [19].

## Fodplejehoved **ES-EY90/EY80/EY70**

- Det anbefales at bruge produktet inden for 30 minutter efter bad eller brusebad. Tør alt vand af de rene fødder.
- Brug inden for 5 minutter på hver fod.

### 1 Montér fodplejehovedet [0].

- Tryk hårdt ned, indtil den klikker.

### 2 Vælg denne indstilling ved at trykke på afbryderknappen [19].

- STÆRK-tilstand anbefales. (➔ Side 145)

## Det grundlæggende omkring fodpleje

Brug ikke produktet til at file noget andet end callus eller hård hud på fødderne. (Figur 15)

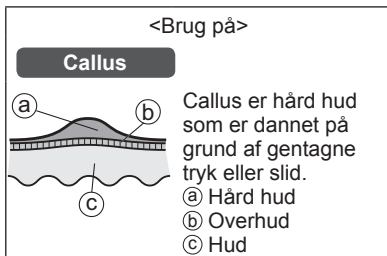

## Forholdsregler ved filning

- Filning af et for stort område kan resultere i, at der dannes større hård hud, så sørg for at efterlade noget af det hærdede lag.

Inden brug

Efter brug

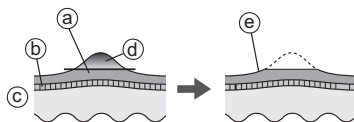

Ⓐ Hård hud

Ⓑ Overhud

Ⓒ Hud

Ⓓ Del, som skal fjernes

Ⓔ Lad noget af det hårde lag blive tilbage

- Filning på et enkelt sted i lang tid kan forårsage varme på grund af friktion. For at undgå dette skal du sørge for at lave små ændringer i filestillingen mens du filer.
- Hvis et område files for dybt kan det blive ømt eller betændt.
- Fil cirka en gang hver anden uge.

## Råd om bevægelse af fodplejehovedet

Bevæg apparatet i pilens retning. Brug din frie hånd til støtte. (Figur 16)

### Skrubbebørste ES-EY90/EY80

- Skal helst bruges én gang om ugen.
- Skal helst bruges på områder, der skal epileres ca. 2 dage før hårfjerning. Eksfoliering kan hjælpe med at forhindre indgroede hår.

#### 1 Monter børstehovedet.

- Tryk hårdt ned, indtil den klikker.

#### 2 Vådgør skrubbebørsten. (Figur 17)

#### 3 Anvend showergelen på din hud.

#### 4 Vælg denne indstilling ved at trykke på afbryderknappen [⓪⑰].

- Skal helst bruges på ben, arme (særligt albuer og knæ) og halsudskæringen. Må ikke anvendes på følsomme områder, ansigt eller hals.
- Må ikke holdes på ét sted. Skub over huden i et cirkulært mønster. (Figur 18)
- Anvend på det samme område på huden i 30 sekunder af gangen. Kontroller huden og juster herefter.

## Rengøring

- Rengør altid hovederne og hæfterne efter brug.
- Sluk for apparatet, og tag stikket ud inden rengøring.
- Pas på ikke at beskadige hudbeskytteren, rammen, hurtighætten og skånsom-hætten under rengøring.

## Tør rengøring

### Epilatorhoved / shaverhoved ES-EY90

1. Løft hæfterne og rammen opad, mens du holder ved kanten af hættten [Aⓑⓒ]/rammefrigørelsesribberne [ⓔ④], eller fjern rammen ved at trykke på rammefrigørelsesknappen [ⓐ⑫]. (Figur 19)
2. Rengør hæfterne [Aⓑⓒ], epileringshoved [ⓓ], det lille epileringshoved til underarme/bikini linje [ⓔ] og shaverhovedet [ⓔ] med rengøringsbørsten [N]. (Figur 20)

## Våd rengøring

### Epilatorhoved / shaverhoved ES-EY90

- (Figur 21)
1. Gør skiverne og bladene våde, og put en lille smule flydende håndsæbe på dem.
  2. Tænd for afbryderknappen for at lave skum.
  3. Fjern alt hår og snavs.
    - Undlad at bruge varmt vand.
    - Fjern rammen før du renser shaverhoved.
  4. Sluk for kontakten, og tør apparatet grundigt af med en tør klud.

**(Figur 22)**

1. Kom flydende håndsæde på filens midterste del.
2. Kom en lille smule vand på filen, og tænd for strømmen.
3. Skyl alt snavs grundigt væk.
4. Sluk for strømmen, fjern rammen og rens indeni.
5. Tør og lufttør på et godt og ventileret sted.

**Skrubbebørste **ES-EY90/EY80** /  
Børstehoved **ES-EY90/EY80****
**(Figur 23)**

1. Tænd for strømmen og rens grundigt snavs fra skrubbebørsten.
2. Sluk for strømmen, fjern børstehovedet og skyl undersiden af børstehovedet grundigt.
3. Tør apparatet af med en tør klud og tør det godt.
  - For at forhindre deformation af børsten, skal du vende den opad og opbevare den sådan.

**Udskiftning af den  
udvendige folie og det  
indre blad **ES-EY90****

Det er bedst at udskifte den ydre folie [Ⓒ⑦] hvert år og den indre blad [Ⓒ①] hvert andet år. Fjern kun shaverhovedets [Ⓒ] ydre folie, når du udskifter det.

**Udskiftning af det ydre folie  
(Figur 24)**

1. Skub forsigtigt den ydre folie, og brug en fingernegl til at frigøre plastikpanelet (b) på klingens krogene (a) på indersiden af rammen.
2. Bøj let den nye ydre folie, og skub den ind, indtil den er monteret på rammen.

**Udskiftning af det indre blad  
(Figur 25)**

1. Fjern det indre blad ved at holde det i begge ender, og trække det væk fra barbermaskinens hoved.
2. Isæt det indre blad ved at holde det i begge ender og trykke det nedad.

**Udskiftning af filen**
**ES-EY90/EY80/EY70**

Filens levetid er cirka 1 år (forudsat en enkelt brug på ca. 10 minutter hver 2. uge). Det er bedst at udskifte filen cirka en gang om året.

**(Figur 26)**

1. Tryk ned for at frigøre filen.
2. Få den  formede del til at flugte med den  markerede side og tryk ned.

**Udskiftning af  
skrubbebørsten**
**ES-EY90/EY80**

Skrubbebørste	En gang om året (givet den bruges 3 minutter per uge)
---------------	---

- Se side 145 for detaljer vedrørende udskiftning af børsten.

# Fejlfinding

Problem		Mulig årsag	Handling
Apparatet kører ikke.		▶ Det er ikke opladet.	▶ Oplad apparatet helt.
		▶ Kontakten står på ON (tændt) med adapteren forbundet til stikkontakten.	▶ Det er kun muligt at oplade, når adapteren er forbundet til stikkontakten. ▶ Tag stikket ud af stikkontakten før brug.
	Ved epilering	▶ Hudbeskytteren eller skiverne er deformerede, revnede eller beskadiget.	▶ Anmod om reparation hos et autoriseret servicecenter.
	Ved epilering eller barbering	▶ Hårstøv har samlet sig sammen.	▶ Fjern hårstøvet.
		▶ Showergel har sat sig fast på skiverne og bladet.	▶ Vask det af ved iblødlægning i varmt vand.
	Ved pleje af fødder	▶ Rammen er ikke sat rigtig på.	▶ Sæt den på igen.
Ved eksfoliering	▶ Showergel har klæbet til skrubbebørsten eller børstehovedet.	▶ Rens i varmt vand. Hvis brusegelen ikke skylles væk, skal du fjerne skrubbebørsten eller børstehovedet og lægge dem i blød i varmt vand.	
Brugstiden bliver kortere.	▶ Apparatet anvendes ved en temperatur på ca. 5 °C eller derunder.	▶ Brug apparatet ved omgivelsestemperaturer på ca. 5 °C eller højere.	
	▶ Apparatet trykkes for hårdt mod huden.	▶ Hold et nænsomt tryk mod huden.	
	▶ Ikke fuldt opladet.	▶ Oplad apparatet helt.	
Apparatet stopper under brug.	▶ Apparatet trykkes for hårdt mod huden.	▶ Hold et nænsomt tryk mod huden.	
	▶ Ikke fuldt opladet.	▶ Oplad apparatet helt.	

Problem		Mulig årsag	Handling
Kan ikke fjerne hår.	<b>Ved epilering</b>	▶ Apparatet anvendes på langt hår.	▶ Anvend apparatet til hår, der er ca. 2-3 mm langt.
Håret bliver til stubbe.		▶ Epileringshovedets overflade er ikke i tæt nok kontakt med huden.	▶ Hold epileringshovedet tættere på huden og bevæg det rundt.
		▶ Apparatet bevæges ikke imod hårets vokseretning.	▶ Bevæg apparatet imod hårets vokseretning. (Henvis til side 146.)
Apparatet fjerner ikke hårene så godt som tidligere.		▶ Apparatet bevæges for hurtigt.	▶ Bevæg det langsomt. (ca. 3-5 cm/sek.) (Henvis til side 146.)
		▶ Hårstøv har samlet sig sammen.	▶ Fjern hårstøvet.
Den sensitive område-hætte ryger af under brug.		▶ Hudbeskytteren eller skiverne er deformerede, revnede eller beskadiget.	▶ Anmod om reparation hos et autoriseret servicecenter.
	▶ Apparatet presses for hårdt mod huden.	▶ Hold et nænsomt tryk mod huden.	
Apparatet klipper ikke så godt som tidligere.	<b>Ved barbering</b>	▶ Apparatet bruges ikke i en vinkel på 90° på din hud.	▶ Brug i en vinkel på 90° på din hud. (Henvis til side 146.)
		▶ Hårstøv har samlet sig sammen.	▶ Fjern hårstøvet.
		▶ Bladet er deformeret.	▶ Skift bladet ud. Retningslinjer for udskiftning: Ydre folie: Ca. 1 år Indre blad: Ca. 2 år
Kan ikke file.	<b>Ved pleje af fødder</b>	▶ Bladet er slidt.	▶ Skift filen ud. Retningslinjer for udskiftning: Ca. 1 år
		▶ Filen er slidt.	▶ Prøv at bruge den i STÆRK-tilstand.
Kan du ikke komme af med lugt.		▶ Enheden anvendes i BLØD tilstand.	▶ Læg filen i blød i vand i ca. 24 timer, inden den vaskes.
		▶ Det er snavset.	

GB

D

F

I

NL

E

DK

P

N

S

FIN

PL

CZ

SK

H

RO

TR

Problem		Mulig årsag	Handling
Fjerner ikke neglebånd eller skidt effektivt.	<b>Ved eksfoliering</b>	▶ Du bruger ikke nok kraft på huden i længere tid.	▶ Ret vinklen på presset til og/eller mængden af tid, mens du holder øje med din huds tilstand.
		▶ Børsteforringelse ved kontinuerlig brug	▶ Udskift børsten. Retningslinjer for udskiftning: Skrubbebørste: en gang om året

Hvis problemet ikke kan løses, skal du kontakte den butik, hvor du købte produktet eller et autoriseret Panasonic-servicecenter for reparation.



## Batteri-levetid

Ca. 3 år.

Hvis driftstiden er væsentlig kortere efter fuld opladning, er batteriet udtjent.

(Batteri-levetiden kan variere afhængigt af brugs- og opbevaringsbetingelser.)

Batteriet i dette apparat kan ikke udskiftes af brugere. Få batteriet udskiftet på et autoriseret servicecenter.

## Bortskaffelse af apparatet (Figur 27)

**Fjern det indbyggede batteri, før apparatet kasseres.**

- Batteriet skal afskaffes på sikker vis.
- Denne figur er kun relevant ved kassering af apparatet og må ikke benyttes til at reparere det. Hvis du selv adskiller dette apparat, vil det ikke længere være vandtæt, hvilket kan skabe fejlfunktionalitet.

## Sådan fjernes batteriet

- Fjern apparatet fra AC-adapteren.
- Tryk på kontakten for at tænde for strømmen, og hold derefter strømmen tændt, indtil batteriet er helt afladet.
- Fjern delene ved at følge trinene ① til ④, og ved trin ⑤ skal du skubbe stikbenene ind i stikket med en skruetrækker eller lignende. Løft derefter batteriet op og fjern det.
- Sørg for, at du ikke kortslutter de positive og negative terminaler på batteriet, og isoler terminalerne ved at vikle tape omkring dem.

### For miljøbeskyttelse og genbrug af materialer

Denne epilator indeholder et Li-ion-batteri.

Sørg for, at batteriet bortskaffes på en officiel genbrugsstation, hvis findes en sådan i dit land.

## Garanti

Besøg venligst <https://www.panasonic.com>, eller kontakt et autoriseret servicecenter (du kan finde kontaktadresserne i det fælleseuropæiske garantihæfte.), hvis du mangler oplysninger, eller hvis epilatoren eller ledningen bliver beskadiget.

## Specifikationer

Strømforsyning	Se navnepladen på AC-adapteren. (Automatic voltage conversion)
Opladningstid	Ca. 1 time
Luftbåren akustisk støj	Epileringshoved: 76 (dB (A) re 1 pW) Lille epileringshoved til underarme/ bikiniinj: 67 (dB (A) re 1 pW) Shaverhoved: 64 (dB (A) re 1 pW) Fodplejehoved: 69 (dB (A) re 1 pW) Børstehoved: 65 (dB (A) re 1 pW)

Dette produkt er kun beregnet til husholdningsbrug.

- Yderligere oplysninger om produktets energieffektivitet fremgår af vores hjemmeside, [www.panasonic.com](http://www.panasonic.com), indtast modelnummeret i søgeboksen.

## Indsamling af elektronikskrot og brugte batterier Kun for Den Europæiske Union og lande med retursystemer



Disse symboler på produkter, emballage og/eller ledsagedokumenter betyder, at brugte elektriske og elektroniske produkter og batterier ikke må blandes med almindeligt husholdningsaffald.

For korrekt behandling, indsamling og genbrug af gamle produkter og batterier, skal du tage dem til indsamlingssteder i overensstemmelse med den nationale lovgivning.

Ved at skaffe sig af med dem på korrekt vis hjælper du med til at spare værdifulde ressourcer og forhindre eventuelle negative påvirkninger af menneskers sundhed og miljøet.

Ønsker du mere udførlig information om indsamling og genbrug skal du kontakte din kommune.

Usagkyndig bortskaffelse af elektronikskrot og batterier kan eventuelt udløse bødeforlæggelse.



### Information om batterisymbol (eksempler nedenfor)

Dette symbol kan anvendes sammen med et kemisk symbol.

I så fald opfylder det kravene for det direktiv, som er blevet fastlagt for det pågældende kemikalie.

#### **Importør:**

Panasonic Marketing Europe GmbH

#### **Autoriseret repræsentant i EU:**

Panasonic Testing Centre

Winsbergring 15, 22525 Hamburg, Tyskland

#### **Fremstillet af:**

Panasonic Corporation

1006, Oaza Kadoma, Kadoma, Osaka, Japan

## Instruções de Funcionamento Depilador (Utilização doméstica)

Modelo n.º  
ES-EY90  
ES-EY80  
ES-EY70  
ES-EY31  
ES-EY30

### Índice

<b>Precauções de segurança.....</b>	<b>159</b>
Informação importante.....	163
Identificação das peças .....	164
Carregar.....	164
Antes de utilizar.....	165
Instruções .....	166
Limpeza .....	169
Substituir a folha metálica exterior e a lâmina interior... ..	170
Substituir a lima.....	170
Substituir a escova de esfoliação.....	170
Resolução de problemas .....	171
Vida útil da bateria.....	174
Eliminação do aparelho .....	174
Garantia .....	174
Especificações.....	174

Obrigado por adquirir este produto Panasonic.

**Antes de utilizar este aparelho, leia estas instruções completamente e guarde-as para futuras consultas.**

## **ADVERTÊNCIA**

- Este aparelho pode ser utilizado por crianças a partir dos 8 anos e pessoas com capacidades físicas, sensoriais ou mentais reduzidas ou sem experiência e conhecimento de utilização, caso tenham recebido supervisão ou instruções relativas à utilização segura do aparelho e compreendam os perigos envolvidos. As crianças não devem brincar com o aparelho. A limpeza e manutenção não devem ser realizadas por crianças sem supervisão.
- O cabo de alimentação não pode ser substituído. Se o cabo estiver danificado, deve deitar fora o transformador de CA.

- Não utilize qualquer outro dispositivo além do transformador de CA fornecido, para qualquer propósito. Além disso, não utilize qualquer outro produto com o transformador de CA fornecido. (Ver página 164.)
- O símbolo seguinte indica que uma unidade móvel específica de fornecimento de energia é necessária para ligar o dispositivo elétrico ao meio de fornecimento. A referência do tipo de unidade de fornecimento de energia está marcada junto do símbolo.



## ► Utilizar a cabeça de depilação/ corte e a escova

- As cabeças e a escova podem ser utilizadas quando molhadas. O símbolo seguinte significa que o aparelho é adequado para utilização no banho ou no duche.



## ► Usar a cabeça para tratamento dos pés

- A cabeça para tratamento dos pés é lavável. O símbolo seguinte significa que a cabeça para tratamento dos pés pode ser lavada com água.



- Desligue o corpo principal do transformador de CA antes de o limpar com água.

## Precauções de segurança

Certifique-se de que segue estas instruções.

Para prevenir acidentes, lesões ou danos materiais, siga as instruções presentes abaixo.

- **A seguinte tabela indica o grau de dano causado pelo funcionamento incorreto.**

### PERIGO

Indica um perigo potencial que resultará em ferimentos graves ou morte.

### ADVERTÊNCIA

Indica um perigo potencial que poderá resultar em ferimentos graves ou morte.

### CUIDADO

Indica um potencial perigo que poderá resultar em ferimentos menores ou danos materiais.

### ADVERTÊNCIA

#### ► Alimentação elétrica

- **Não danifique, modifique, dobre, puxe ou torça com força o cabo. Além disso, não coloque nada pesado em cima do cabo nem o comprima.**
- **Não mergulhe o transformador de CA em água nem o lave com água.**
- **Não coloque o transformador de CA sobre ou perto do lavatório ou banheira cheios de água.**
  - Caso contrário, poderá ocorrer um choque elétrico ou incêndio devido a um curto-circuito.

- **Não ligue nem desligue o transformador da tomada elétrica com a mão molhada.**

- Caso contrário, poderá ocorrer um choque elétrico ou ferimentos.

- **Não utilize o aparelho de forma que exceda a potência nominal da tomada elétrica ou da instalação elétrica.**

- Exceder a potência nominal ao ligar demasiadas fichas à tomada elétrica poderá causar um incêndio devido a sobreaquecimento.

- **Certifique-se sempre de que o aparelho é utilizado numa fonte de alimentação que corresponda à tensão nominal indicada no transformador de CA.**

- **Insira o adaptador completamente.**

- Caso contrário, poderá ocorrer um incêndio ou choque elétrico.

#### ► Este produto

- **Este produto possui uma bateria recarregável incorporada. Não o atire para chamas ou outras fontes de calor. Não o carregue, não o utilize nem o sujeite a altas temperaturas.**

- Caso contrário, poderá ocorrer sobreaquecimento, ignição ou explosão.

- **Não modifique nem repare o aparelho pelos seus próprios meios.**

- Caso contrário, poderá ocorrer um incêndio, choque elétrico ou ferimentos. Contacte um centro de assistência autorizado para reparar o aparelho (substituição da bateria, etc.).

- **Nunca desmonte o aparelho, exceto quando proceder à sua eliminação.**

- Caso contrário, poderá ocorrer um incêndio, choque elétrico ou ferimentos.

## ADVERTÊNCIA

- ▶ **Em caso de uma anormalidade ou avaria**
  - Pare imediatamente de utilizar o aparelho e remova o transformador se ocorrer uma anormalidade ou avaria.
    - Caso contrário, poderá ocorrer um incêndio, um choque elétrico ou ferimentos.
- ▶ **<Casos de anormalidade ou avaria>**
  - O corpo principal, o transformador ou o cabo está deformado ou anormalmente quente.
  - O corpo principal, o transformador ou o cabo cheiram a queimado.
  - É emitido um som anormal durante a utilização ou carregamento do corpo principal.
    - Solicite imediatamente a inspeção ou reparação num centro de assistência autorizado.
- ▶ **Prevenção de acidentes**
  - Não coloque o aparelho ao alcance de crianças ou bebês. Não os deixe utilizar o aparelho.
    - Caso contrário, pode causar um acidente ou ferimento devido à ingestão accidental da lâmina interior, escova, etc.
- ▶ **Limpeza**
  - Desligue sempre o transformador da tomada elétrica quando limpar o aparelho.
    - Caso contrário, poderá ocorrer um choque elétrico ou ferimentos.
  - Limpe regularmente a ficha de alimentação e a ficha do aparelho para impedir a acumulação de pó.
    - Caso contrário, poderá ocorrer um incêndio devido a uma falha de isolamento causada por humidade. Desligue o transformador e limpe com um pano seco.

## CUIDADO

- ▶ **Proteção da pele**
  - As seguintes pessoas não devem utilizar este aparelho:
    - Pessoas que sofram de dermatites atópicas ou irritações e outras doenças de pele
    - Pessoas com diátese alérgica ou que sejam facilmente irritáveis por cosméticos, vestuário, metais, etc.
    - Pessoas que supurem com facilidade
    - Pessoas que sofram de varizes, diabetes, hemofilia, etc.
    - Pessoas que tenham dificuldade para parar de sangrar
      - A utilização em tais casos poderá tornar a pele sensível ou causar uma inflamação, sangramento ou dor crescente.
- ▶ **Não utilize o aparelho nos seguintes casos:**
  - Durante a menstruação, gravidez ou cerca de um mês depois de dar à luz
  - Quando não se sentir bem ou quando sentir uma anomalia na sua pele ou corpo
  - Após ingerir álcool ou tomar medicamentos, ou quando está muito cansado/a
    - A utilização em tais casos poderá tornar a pele sensível ou causar uma inflamação, sangramento ou dor crescente.
- ▶ **Não utilize o aparelho nas seguintes zonas do corpo:**
  - Feridas, irritações de pele, sinais, nódos negros, verrugas, borbulhas, etc.
  - Em pele bronzeadas
    - Caso contrário, poderão ocorrer ferimentos, inflamações da pele ou sangramentos.
- ▶ **Não pressione a lâmina com demasiada força quando utilizar a cabeça de corte.**
  - Caso contrário, poderão ocorrer danos que resultem em ferimentos na pele.



## CUIDADO

- **Não toque na secção da lâmina (secção metálica) da lâmina interior, quando estiver a usar a cabeça de corte.**
  - Caso contrário, poderão ocorrer ferimentos nas mãos.
- **Não utilize o aparelho com o chassis removido.**
  - Caso contrário, poderão ocorrer ferimentos no dedo e os pelos e a roupa podem ficar emaranhados ou danificados.
- **Não utilize sabão com uma esponja esfoliante ou com um efeito de esfoliação.**
  - Caso contrário, poderão ocorrer ferimentos na pele, manchas de cor ou outros problemas de pele.
- **Encaixe sempre a tampa de áreas sensíveis para axilas/virilha ao depilar as suas axilas e virilha. Não utilize a tampa rápida para pernas/braços ou a tampa suave para pernas/braços.**
  - Se o fizer poderá causar ferimentos, inflamação ou dor crescente.
- **Armazene a cabeça de corte com o pente da virilha encaixado.**
- **Armazene o protetor de pele e a folha metálica exterior com cuidado, uma vez que estes são frágeis.**
  - Caso contrário, o protetor de pele e a folha metálica exterior poderão ficar deformados ou danificados e causar ferimentos na pele.
- **Antes de utilizar, verifique se o protetor de pele, o disco, a lâmina, a estrutura e a escova não apresentam deformações, fissuras e danos.**
  - Caso contrário, poderão ocorrer ferimentos na pele.

• **Aplique o protetor de pele e os discos de depilação a um ângulo de 90° na sua pele, aplicando uma força suave.**

- Caso contrário, poderão ocorrer ferimentos na pele e danos ou pelos ou roupa ficarem emaranhados.

• **Se os problemas de pele persistirem durante 2 dias ou mais após o tratamento, pare de utilizar o aparelho e consulte um dermatologista.**

- Caso contrário, os sintomas poderão agravar-se.

• **Desligue o interruptor quando o aparelho ficar quente e utilize o aparelho apenas quando este tiver arrefecido.**

- Se o fizer pode causar o queimaduras de baixa temperatura.

► **Sobre a utilização da cabeça de depilação/corte**

• **Não utilize o aparelho nas seguintes zonas do corpo:**

• Rosto, órgãos genitais e zona adjacente ou coxas

• O lado interior da parte superior dos braços e zonas como os cotovelos ou os joelhos que têm tendência a ficarem flácidos

- Caso contrário, poderão ocorrer ferimentos, inflamações da pele ou sangramentos.

• **As seguintes pessoas não devem utilizar este aparelho:**

• Pessoas que tenham sofrido de problemas de pele (supuração, inflamação, etc.) causados por depilação (com pinça, depiladora, cera, etc.)

- A utilização em tais casos poderá tornar a pele sensível ou causar uma inflamação, sangramento ou dor crescente.

## CUIDADO

- **Não utilize a cabeça de depilação/ corte conforme se segue:**

- Usar o aparelho imediatamente antes de nadar ou de tomar banho no mar (utilize o aparelho pelo menos 2 dias antes dessas atividades)
- Imediatamente antes de tomar banho
- Prática de desportos radicais ou de exercício imediatamente após a depilação
- Caso contrário, poderá ocorrer uma infecção ou inflamação resultante de bactérias que entram no corpo pelos poros.

- **Não aplique uma pressão intensa na pele nem mova repetidamente, ou mova para a frente e para trás, sobre a mesma zona do corpo. Além disso, não execute movimentos de golpe.**

- Caso contrário, poderão ocorrer ferimentos ou inflamações na pele ou uma dor crescente.

► **Utilizar a cabeça para tratamento dos pés**

- **Não utilize em bolhas ou calos.**

- Caso contrário, poderão ocorrer ferimentos, inflamações da pele ou sangramentos.

- **Não utilize a cabeça para tratamento dos pés conforme se segue:**

- Limar demasiado profundamente
- Deixar a lima tocar na pele macia
- Usar a cabeça para tratamento dos pés no banho
- Caso contrário, poderão ocorrer ferimentos na pele, infeções, inflamações, sangramentos ou outros problemas ou o agravamento destes sintomas.

- **As pessoas que sofram de má circulação nos pés ou inchaço, prurido, dor ou calor excessivo nos pés devem consultar o médico antes de usarem a cabeça para tratamento dos pés.**

- **Se depois de limar os pés notar qualquer anormalidade na pele, não continue a usar a cabeça para tratamento dos pés e consulte um dermatologista.**

- **Lime a pele gradualmente ao longo de vários dias.**

- **Lime apenas calos ou pele dura nos pés.**

- O não cumprimento das instruções anteriormente apresentadas poderá causar ferimentos na pele, infeções, inflamações, sangramentos ou outros problemas ou o agravamento destes sintomas.

► **Sobre a utilização da escova de esfoliação**

- **Não utilize o aparelho nas seguintes zonas do corpo:**

- Cara, garganta, genitais e área genital

- Caso contrário, poderão ocorrer ferimentos, inflamações da pele ou sangramentos.

- **Não utilize a escova de esfoliação das seguintes formas:**

- Aplicar com uma forte pressão à pele

- Utilizar continuamente durante longos períodos de tempo na mesma área

- Caso contrário, poderão ocorrer ferimentos na pele, infeções, inflamações, sangramentos ou outros problemas ou o agravamento destes sintomas.

- **Utilize para remover calosidades nos joelhos ou cotovelos.**

- Caso contrário poderá causar ferimentos, inflamação da pele ou sangramento.

## CUIDADO

- ▶ **Precauções a ter em conta**
  - **Não partilhe com familiares ou outras pessoas.**
    - Caso contrário, poderá ocorrer uma infeção ou inflamação.
  - **Não permita que objetos de metal ou lixo adiram à ficha de alimentação ou à ficha do aparelho.**
    - Caso contrário, poderá ocorrer um choque elétrico ou incêndio devido a um curto-circuito.
  - **Desligue o transformador da tomada elétrica quando não estiver a carregar.**
    - Caso contrário, poderá ocorrer um choque elétrico ou incêndio devido a fuga elétrica resultante da deterioração do isolamento.

## Manuseamento da bateria removida ao eliminá-la

## PERIGO

- **A bateria recarregável destina-se a ser utilizada apenas com este aparelho. Não use a bateria com outros aparelhos.**
- **Não carregue a bateria depois de esta ter sido retirada do aparelho.**
- **Não deite a bateria para o fogo nem a aqueça.**
- **Não bata, desmonte, modifique nem perfure com um prego.**
- **Evite que os terminais positivo e negativo da bateria entrem em contacto através de objetos metálicos.**
- **Não transporte nem guarde a bateria juntamente com peças metálicas, tal como colares e ganchos de cabelo.**
- **Não utilize nem deixe a bateria em locais onde fique exposta a altas temperaturas, tais como sob a luz direta do sol ou próximos de outras fontes de calor.**
- **Nunca retire o revestimento do tubo.**
  - Caso contrário, poderá ocorrer sobreaquecimento, ignição ou explosão.

## ADVERTÊNCIA

- **Depois de retirar a bateria recarregável, mantenha-a fora do alcance de crianças e bebés.**
  - A bateria irá prejudicar o organismo se for ingerida acidentalmente. Se isso acontecer, consulte imediatamente um médico.
- **Se ocorrer uma fuga do líquido da bateria e este entrar em contacto com os olhos, não esfregue os olhos e enxague abundantemente com água limpa, como a água da torneira.**
  - Se não o fizer, poderão ocorrer ferimentos nos olhos. Consulte imediatamente um médico.

## CUIDADO

- **Se ocorrer uma fuga do líquido da bateria e este entrar em contacto com a pele ou o vestuário, enxague com água limpa, como a água da torneira.**
  - Se não o fizer, poderá ocorrer uma inflamação.

## Informação importante

- Não utilize álcool ou acetona, etc. para limpar o aparelho. Caso contrário, poderá ocorrer uma avaria, rachadura ou a descoloração do corpo principal.
- Mantenha o aparelho distante de lavatórios, casas de banho ou outras áreas muito húmidas onde este possa ser exposto a água e humidade após o uso.
- Mantenha o aparelho distante de onde ele esteja exposto a elevadas temperaturas ou luz solar direta.
- Ao guardar, encaixe sempre a tampa de proteção para a cabeça dos cuidados dos pés e da cabeça da máquina de barbear.
- Carregue o aparelho corretamente, de acordo com as Instruções de Funcionamento. (Consultar a página 164 "Carregar".)

- Este aparelho contém uma bateria que é substituível apenas por pessoas devidamente qualificadas. Contacte um centro de assistência autorizado para obter as informações de reparação.

## Identificação das peças (Ver página 3.)

- A Tampa rápida para pernas/braços**
- B Tampa suave para pernas/braços**  
(➔ Página 166)
- C Tampa de áreas sensíveis para axilas/virilha**
  - ① Protetor de pele
  - ② Chassis
- D Cabeça de depilação**
  - ③ Discos de depilação
- E Cabeça de depilação pequena para as axilas/virilha**
  - ④ Gatilho para desengatar o chassis
  - ⑤ Chassis
  - ⑥ Discos de depilação (interior)
- F Pente da virilha (Tampa de proteção para a cabeça de corte)**
- G Cabeça de corte**
  - ⑦ Folha metálica exterior
  - ⑧ Aparador
  - ⑨ Interruptor do aparador rebatível
  - ⑩ Chassis
  - ⑪ Lâmina interior
  - ⑫ Botão para desengatar o chassis
- H Tampa de proteção da cabeça para tratamento dos pés**
- I Cabeça para tratamento dos pés**
  - ⑬ Lima
  - ⑭ Botões para desengatar o chassis
  - ⑮ Chassis
- J Escova de esfoliação**
  - \* ES-EY90: Escova de esfoliação sónica
  - ES-EY80: Escova de esfoliação profunda
- K Cabeça da escova**
- L Corpo principal**
  - ⑯ Botão de libertação da cabeça
  - ⑰ Luz LED
  - ⑱ Luzes do modo
  - ⑲ Interruptor de alimentação (alimentação desligada/ligada ou seleção do modo)

⑳ Luz de indicação/notificação de carregamento

㉑ Tomada

**M Transformador de CA (RE7-87)**  
(A forma do transformador de CA difere consoante a região.)

㉒ Transformador

㉓ Ficha de alimentação

㉔ Cabo

㉕ Ficha do aparelho

Accessórios

**N Escova de limpeza**

**O Bolsa**

## Carregar

O aparelho não pode ser usado enquanto está a ser carregado, por isso certifique-se de que o carrega totalmente antes da utilização.

### Tempo de carregamento: Aprox. 1 hora

O tempo de funcionamento da depiladora difere consoante a temperatura, mas é geralmente de 30 minutos com uma carga de uma hora (35 minutos com a cobertura suavizadora para os braços e pernas).

### Ligue o transformador de CA à depiladora (a) e a uma tomada doméstica (b). (Fig. 1)

A luz de indicador/notificação de carregamento [●⑳] acende-se a vermelho enquanto está a carregar (Fig. 2), desliga-se quando está carregada e pisca duas vezes por segundo se existir um erro.

- Carregue o aparelho a uma temperatura ambiente entre 15 °C – 35 °C. O carregamento fora deste intervalo poderá resultar em tempos de carregamento mais longos, ou na falha em carregar.
- O tempo de carregamento pode variar consoante a bateria restante.
- Carregar o aparelho sempre que este é utilizado não afeta a vida da bateria recarregável.

- Ao carregar o aparelho pela primeira vez ou após 6 meses de não utilização, o tempo de carregamento poderá variar. A luz de indicação/notificação de carregamento poderá permanecer desligada durante vários minutos, mas irá acender-se eventualmente.
- Se ouvir ruído no rádio ou noutras fontes enquanto está a utilizar ou a carregar o produto, mude de sítio para utilizá-lo.

#### <Verificar o estado do carregamento>

Desligue e, em seguida, volte a ligar o aparelho enquanto este está a ser carregado para confirmar que a luz de indicação/notificação de carregamento se acende e se desliga após 5 segundos.

## Antes de utilizar

### Remover e colocar a cabeça

**Carregue e mantenha premido o botão de libertação da cabeça para remover a cabeça e empurre-a até estar emitir um som de encaixe. (Fig. 3)**

### Pente da virilha **ES-EY90**

**Coloque o pente da virilha na cabeça de corte e faça deslizar o aparador para cima. (Fig. 4)**

- Quando estiver na respetiva posição, certifique-se de que o pente da virilha fica em estreito contacto com a pele.

### Remover e colocar a escova de esfoliação (Fig. 5)

**ES-EY90/EY80**

#### <Remover>

Segurando a escova pelo lado, remova a cabeça da escova.

#### <Colocar>

Prima firmemente até ouvir um som de clique.

#### <Luz LED> (Fig. 6)

A luz LED acende-se e permanece ligada quando a alimentação é ligada. Este produto possui um sensor de pressão integrado e a luz LED pisca se pressionar com demasiada força contra a sua pele.

#### <Seletor de modo> (Fig. 7)

- Existem 3 velocidades de rotação do disco. Experimente o modo SUAVE para evitar irritações ao remover pelos.
- Prima o interruptor de funcionamento para mudar entre os modos
  - (SUAVE), ●●(NORMAL), ●●●(FORTE) e “DESLIGADO”.
- Selecione o modo FORTE ao utilizar a cabeça para tratamento dos pés.

#### •●: SUAVE

O disco irá rodar a uma velocidade reduzida.

- 1 A luz de Modo irá acender-se a azul.

#### •●●: NORMAL

O disco irá rodar a uma velocidade normal.

- 2 As luzes de Modo irão acender-se a azul.

#### •●●●: FORTE

O disco irá rodar a uma velocidade elevada.

- 3 As luzes de Modo irão acender-se a azul.

#### DESLIGADO

- Desligue o aparelho.

#### <Nível fraco da bateria>

- A luz de indicação/notificação de carregamento [L20] pisca uma vez a cada segundo.
- O tempo de funcionamento varia dependendo do uso e a temperatura depois da luz de indicação/notificação de carregamento piscar.

# Instruções

## Cabeça de depilação

A cobertura rápida para pernas/braços e a tampa suave para pernas/braços deve ser utilizada apenas para as pernas/braços.

A tampa de áreas sensíveis para axilas/virilha deve ser utilizada apenas para as axilas/virilha.

### Áreas apropriadas para depilação (Fig. 8)

- A. Utilize a tampa rápida e a tampa suave para pernas/braços.
- B. Utilize a tampa para áreas sensíveis ou a cabeça de depilação pequena para axilas/virilha. Antes de remover os pelos da linha do biquíni, certifique-se que veste o seu fato de banho ou roupa interior, etc. e verifique as zonas que pretende depilar.
- A utilização da depiladora noutras zonas do corpo não-recomendadas, poderá causar dor e problemas de pele.

### Áreas não apropriadas para depilação (Fig. 9)

Não utilize a depiladora na parte interior dos antebraços ou em áreas que sejam propensas a ficarem flácidas, como cotovelos ou joelhos.

### <Depilação a SECO>

- É recomendada a depilação a SECO. Antes de depilar a SECO, seque qualquer humidade ou suor da pele. Em seguida, prima o interruptor de alimentação.

### <Depilação COM ÁGUA>

- Para a depilação COM ÁGUA, use sempre apenas gel de banho. Coloque o gel de banho nos discos húmidos e ligue o interruptor para fazer espuma.

Use apenas em pele suficientemente húmida. Se reparar que alguns pelos não são removidos durante a depilação, tente mudar para a depilação a SECO.

- O sensor de pressão trabalha e a luz LED poderá piscar, consoante a quantidade e o tipo de gel de banho usado.
- Ajuste a quantidade de gel de banho ou adicione água aos discos para diluir a espuma.
- A espuma forma-se, tornando a depiladora mais escorregadia para que a possa deslocar rapidamente.
- O aparelho poderá não funcionar em ambientes com uma temperatura inferior a aproximadamente 5 °C.
- Aplique a depiladora num ângulo de 90° e deslize-a lentamente sobre a sua pele.

### <Depilação das pernas ou braços>



Utilize a tampa rápida ou a tampa suave para pernas/braços. (Fig. 11)  
Desloque lentamente no sentido contrário ao sentido do pelo. (Fig. 12)

### <Depilação das axilas ou virilha>



ES-EY90/EY80/EY70/EY31:  
Encaixe a cabeça de depilação pequena.



ES-EY30: Encaixe a tampa para áreas sensíveis na cabeça de depilação. (Fig. 13)  
Aplique levemente a depiladora num ângulo de 90° e certifique-se de que esta está em estreito contacto com a sua pele.

Não desloque o aparelho para a frente e para trás enquanto o aplica à sua pele.

Levante-a da pele e mude de direção, antes de a deslocar. Estique a pele com os seus dedos para evitar que a pele fique flácida e desloque lentamente o aparelho contra o sentido do pelo. (Fig. 14)

### <Frequência de utilização>

- A remoção dos pelos não é permanente, por isso, a partir da segunda utilização, é recomendado depilar as axilas aproximadamente uma vez por mês e a linha do biquíni aproximadamente de duas em duas semanas.

### <Para principiantes/pessoas com pele sensível>

- Recomendamos também que utilize o modo de rotação SUAVE. (➡ Página 165)
- Para as pessoas que utilizam a depiladora pela primeira vez, ou para aqueles que têm pele sensível, recomendamos a utilização da tampa suave para pernas/braços com a proteção para a pele. A tampa suave para pernas/braços possui um protetor de pele para permitir uma depilação mais suave, ao segurar os pelos enquanto mantém a pele em baixo para reduzir a dor.

### <Conselhos para melhores resultados>

- Massajar com uma esponja para o corpo pode ajudar a prevenir pelos encravados.
- Pode ocorrer vermelhidão após cada utilização. Uma toalha húmida e útil em caso de dor ou irritação.
- Se a sua pele estiver seca, aplique um hidratante dois dias após a utilização.
- Assegure-se de que a pele está limpa antes e após usar.

### <Melhor comprimento de pelo para depilação>

- Apare os pelos antes de depilar pela primeira vez ou se não se tiver depilado durante muito tempo. A remoção do pelo é mais fácil e menos dolorosa quando o pelo estiver curto.

## Cabeça de corte **ES-EY90**

### <Depilação a SECO>

É recomendada a depilação a SECO. Antes de depilar a SECO, seque qualquer humidade ou suor da pele.

### <Depilação a COM ÁGUA>

Humedeça a pele e aplique gel de duche na mesma. Utilize sempre gel de duche.

## 1 Encaixe a cabeça de corte [Ⓞ].

- Verifique se o pente da virilha está [Ⓢ] encaixado.

## 2 Selecione o modo ao premir o interruptor de alimentação [ⓁⓈ].

## Cabeça para tratamento dos pés **ES-EY90/EY80/EY70**

- Recomendamos que use o aparelho nos 30 minutos após o banho ou duche. Limpe qualquer água dos pés lavados.
- Use num espaço de 5 minutos em cada pé.

## 1 Encaixe a cabeça para tratamento dos pés [Ⓛ].

- Pressione firmemente até ouvir um som de “clique”.

## 2 Selecione o modo ao premir o interruptor de alimentação [ⓁⓈ].

- O modo FORTE é recomendado. (➡ Página 165)

GB

D

F

I

NL

E

DK

P

N

S

FIN

PL

CZ

SK

H

RO

TR

## Princípios básicos de cuidados dos pés

Use o produto para limar apenas as calosidades e a pele endurecida nos pés. (Fig. 15)

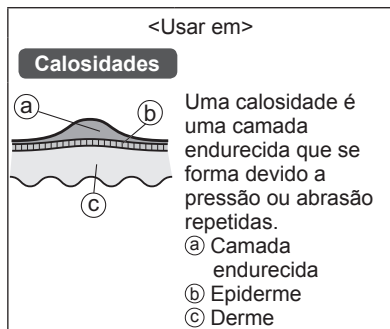

### Precauções ao limar

- Limar uma área demasiado grande pode resultar na formação de calos de grandes dimensões, por isso certifique-se de que deixa parte da camada endurecida.

Antes de utilizar

Após utilização

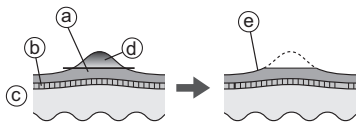

- Ⓐ Camada endurecida
- Ⓑ Epiderme
- Ⓒ Derme
- Ⓓ Porção a remover
- Ⓔ Não remova toda a camada endurecida

- Se limar uma única zona durante um longo período de tempo, poderá causar que esta fique demasiado quente devido à fricção. Para evitar que isso aconteça, vá mudando ligeiramente a posição da lima enquanto estiver a limar.
- Se limar uma área de forma demasiado profunda pode provocar dor ou inflamação.
- Recomenda-se que lime os pés uma vez de duas em duas semanas.

## Conselhos para mover a cabeça para tratamento dos pés

Mova na direção indicada pela seta. Use a sua mão livre para ajudar. (Fig. 16)

### Escova de esfoliação

ES-EY90/EY80

- Idealmente deve ser usado uma vez por semana.
- Idealmente deve ser usado uma vez por semana nas áreas que necessitem de depilação cerca de 2 dias após a remoção dos pelos. A esfoliação poderá ajudar a evitar pelos encravados.

#### 1 Encaixe a cabeça da escova.

- Pressione firmemente até ouvir um som de "clique".

#### 2 Molhe a escova de esfoliação. (Fig. 17)

#### 3 Aplique gel de duche na sua pele.

#### 4 Selecione o modo ao premir o interruptor de alimentação [L19].

- Idealmente deve ser usado nas pernas, braços (especialmente nos cotovelos e joelhos) e na linha do pescoço. Não utilize em áreas sensíveis, cara e garganta.
- Não segure apenas sobre um local. Deslize sobre a pele num movimento circular. (Fig. 18)
- Aplique na mesma área de pele durante aproximadamente 30 segundos de cada vez, verifique a sua pele e ajuste em conformidade.



## Limpeza

- Limpe sempre as cabeças e coberturas após a utilização.
- Desligue o aparelho e retire a ficha da tomada antes de limpar.
- Tenha cuidado para não danificar o protetor de pele, o chassis, as tampas para as pernas/braços e para as axilas/linha do biquíni durante a limpeza.

## Limpeza a seco

### Cabeça de depilação / Cabeça de corte **ES-EY90**

1. Levante as coberturas e o chassis para cima, enquanto segura a extremidade da cobertura **[A B C]**/os gatilhos de libertação da tampa **[E 4]** ou remova o chassis ao pressionar no botão para desengatar o chassis **[G 12]**. (Fig. 19)
2. Limpe as coberturas **[A B C]**, cabeça de depilação **[D]**, cabeça de depilação pequena para as axilas/virilha **[E]** e a cabeça de corte **[G]** com a escova de limpeza **[N]**. (Fig. 20)

## Limpeza com água

### Cabeça de depilação / Cabeça de corte **ES-EY90**

(Fig. 21)

1. Humedeça os discos e as lâminas e aplique sabonete líquido nos mesmos.
2. Ligue o interruptor para criar espuma.
3. Enxague todos os resíduos de cabelo e sujidade.
  - Não use água quente.
  - Remova o chassis antes de enxaguar a cabeça de corte.
4. Coloque o interruptor na posição de desligar, passe um pano seco no aparelho e seque-o bem.

## Cabeça para tratamento dos pés

**ES-EY90/EY80/EY70**

(Fig. 22)

1. Aplique sabão líquido para as mãos na parte centra da lima.
2. Deite uma pequena quantidade de água sobre a lima e ligue o interruptor.
3. Enxágue cuidadosamente quaisquer resíduos.
4. Após desligar o interruptor, remova o chassis e enxágue o interior.
5. Limpe com um pano seco e seque completamente numa área bem ventilada.

### Escova de esfoliação **ES-EY90/EY80** / Cabeça da escova **ES-EY90/EY80**

(Fig. 23)

1. Ligue a alimentação e, em seguida, enxágue minuciosamente os detritos da escova de esfoliação.
2. Desligue a alimentação, remova a cabeça da escova e, em seguida, enxágue minuciosamente a parte inferior da cabeça da escova.
3. Limpe o aparelho com um pano seco e seque-o bem.
  - Para evitar a deformação da escova, tente secá-la virada para cima e, em seguida, armazene-a.

GB

D

F

I

NL

E

DK

P

N

S

FIN

PL

CZ

SK

H

RO

TR

## Substituir a folha metálica exterior e a lâmina interior ES-EY90

Recomendamos a substituição da folha metálica exterior [Ⓒ⑦] anualmente e da lâmina interior [Ⓒ①] de dois em dois anos. Remova apenas a folha metálica exterior da cabeça de corte [Ⓒ] ao substituí-la.

### Substituir a folha metálica exterior (Fig. 24)

1. Empurre suavemente a folha metálica exterior, utilize uma unha para libertar o painel de plástico (Ⓒ) na lâmina dos ganchos (Ⓒ) no interior do chassis.
2. Dobre ligeiramente a nova folha metálica exterior e empurre-a até esta ficar enganchada no chassis.

### Substituir a lâmina interior (Fig. 25)

1. Remova a lâmina interior ao segurá-la em ambas as extremidades e ao puxá-la para fora da cabeça a cabeça de rapar.
2. Insira a lâmina interior ao segurá-la em ambas as extremidades e ao pressioná-la no sentido descendente.

## Substituir a lima

ES-EY90/EY80/EY70

A vida útil da lima é de cerca de 1 ano (assumindo uma utilização única de cerca de 10 minutos a cada 2 semanas). Recomendamos que substitua a lima uma vez por ano.

(Fig. 26)

1. Pressione para baixo para libertar a lima.
2. Alinhe a parte com a forma [Ⓒ] e o lado com a marca [Ⓒ] e exerça pressão.

## Substituir a escova de esfoliação ES-EY90/EY80

Escova de esfoliação	Uma vez por ano (assumindo uma utilização de 3 minutos por semana)
----------------------	--

- Consulte a página 165 para obter mais detalhes sobre a substituição da escova.

Problema	Causa possível	Ação
O aparelho não funciona.	▶ Não está carregado.	▶ Carregue completamente o aparelho.
	▶ O interruptor está na posição de LIGADO com o transformador ligado à tomada elétrica.	▶ O carregamento apenas é possível com o aparelho ligado à tomada elétrica. Desligue o aparelho da tomada elétrica antes de utilizá-lo.
	<b>Ao depilar</b> ▶ O protetor de pele ou os discos estão deformados, rachados ou danificados.	▶ Solicite a reparação num centro de assistência autorizado.
	<b>Ao depilar ou cortar</b> ▶ Ocorreu uma acumulação de restos de pelos.	▶ Limpe os restos de pelos.
	▶ O gel de duche aderiu aos discos e à lâmina.	▶ Lave-o embebendo em água quente.
<b>Ao tratar dos pés</b> ▶ O chassis não está firmemente encaixado.	▶ Volte a encaixá-lo.	
O tempo de utilização diminui.	▶ O gel de duche fixou-se à escova de esfoliação ou à cabeça da escova.	▶ Enxagúe em água quente. Se o gel de duche não for enxaguado, remova a escova de esfoliação ou a cabeça da escova e embeba em água morna.
	▶ O aparelho é utilizado com cerca de 5 °C ou inferior.	▶ Utilize o aparelho numa temperatura ambiente de aproximadamente 5 °C ou superior.
	▶ O aparelho é demasiado pressionado contra a pele.	▶ Exerça uma pressão suave no contacto do aparelho com a pele.
	▶ Não está completamente carregado.	▶ Carregue completamente o aparelho.

Problema		Causa possível	Ação
O aparelho para durante o funcionamento.		▶ O aparelho é demasiado pressionado contra a pele.	▶ Exerça uma pressão suave no contacto do aparelho com a pele.
		▶ Não está completamente carregado.	▶ Carregue completamente o aparelho.
Não é possível remover os pelos.	<b>Ao depilar</b>	▶ O aparelho é utilizado em pelos compridos.	▶ Utilize-o em pelos com aproximadamente 2 a 3 mm de comprimento.
Os pelos ficam com o aspeto de barba de três dias.		▶ A superfície da cabeça de depilação não está próxima o suficiente em contacto com a pele.	▶ Faça com que a cabeça de depilação fique em contacto mais estreito com a pele e desloca-a.
		▶ O aparelho não é movido contra o sentido do pelo.	▶ Desloque o aparelho contra o sentido do pelo. (Consulte a página 166.)
		▶ O aparelho é deslocado de forma demasiado rápida.	▶ Desloque-o lentamente. (aproximadamente 3-5 cm/s) (Consulte a página 166.)
O aparelho não está a remover os pelos como antes.		▶ Ocorreu uma acumulação de restos de pelos.	▶ Limpe os restos de pelos.
		▶ O protetor de pele ou os discos estão deformados, rachados ou danificados.	▶ Solicite a reparação num centro de assistência autorizado.
A tampa para áreas sensíveis sai durante o funcionamento.		▶ O aparelho está a ser pressionado com demasiada força contra a pele.	▶ Exerça uma pressão suave no contacto do aparelho com a pele.
		▶ O aparelho não é aplicado a um ângulo de 90° na sua pele.	▶ Aplique a um ângulo de 90° na sua pele. (Consulte a página 166.)

Problema		Causa possível	Ação
O aparelho não está a cortar tão bem como antes.	<b>Ao cortar</b>	▶ Ocorreu uma acumulação de restos de pelos.	▶ Limpe os restos de pelos.
		▶ A lâmina está deformada.	▶ Substitua a lâmina. Orientações para a substituição: Folha metálica exterior: Aproximadamente 1 ano Lâmina interior: Aproximadamente 2 anos
		▶ A lâmina está gasta.	▶ Substitua a lima. Orientações para a substituição: Aproximadamente 1 ano
Não é possível limar.	<b>Ao tratar dos pés</b>	▶ A lima está gasta.	▶ Tente utilizá-lo no modo FORTE.
O cheiro não desaparece.		▶ O aparelho é utilizado no modo SUAVE.	▶ Embeba a lima em água durante aproximadamente 24 horas antes de lavar.
Não remove as cutículas ou a sujidade de forma suficiente.	<b>Ao esfoliar</b>	▶ Não aplica pressão suficiente à pele ou não durante um tempo suficientemente longo.	▶ Ajuste o grau de pressão e/ou quantidade de tempo enquanto monitoriza o estado da sua pele.
		▶ Deterioração da escova da utilização contínua.	▶ Substitua a escova. Orientações para a substituição: Escova de esfoliação: Anualmente

Se mesmo assim não conseguir resolver os problemas, contacte a loja onde adquiriu o aparelho ou um centro de assistência autorizado pela Panasonic para reparação.

## Vida útil da bateria

Aproximadamente 3 anos.

Se o tempo de funcionamento for significativamente mais curto mesmo depois de um carregamento completo, a bateria chegou ao seu fim de vida útil.

(A vida útil da bateria pode variar devido ao uso e às condições de armazenamento.)

A bateria deste aparelho não deve ser substituída por os consumidores. A bateria deve ser substituída por um centro de assistência autorizado.

## Eliminação do aparelho (Fig. 27)

**Remova a bateria recarregável incorporada antes de descartar o aparelho.**

- A bateria deve ser eliminada em segurança.
- Esta figura só deve ser usada para descartar o aparelho e não para o reparar. Se você desmontar o aparelho, ele deixará de ser à prova de água, o que poderá causar uma avaria.

## Como remover a bateria

- Remova o aparelho do transformador de CA.
- Prima o interruptor de alimentação para ligar o aparelho e mantenha o aparelho ligado até que a bateria esteja completamente descarregada.
- Remova as peças ao seguir os passos ① e ④ e, no passo ⑤, empurre os pinos na tomada com uma chave de fendas, etc. Em seguida, levante a bateria e remova-a.
- Tenha cuidado para não provocar um curto-circuito nos terminais positivo e negativo da bateria removida e isole os terminais com fita adesiva.

## Para proteção ambiental e reciclagem de materiais

A depiladora contém uma bateria de Li-ion.

Certifique-se de que a bateria é descartada num local designado pelas autoridades, se tal existir no seu país.

## Garantia

Por favor visite o sítio web da Panasonic <https://www.panasonic.com> ou contacte um centro de assistência autorizada (pode encontrar a sua morada de contacto no folheto de garantia pan-europeu), caso necessite de informações ou se a depiladora ou o cabo ficarem danificados.

## Especificações

Alimentação de corrente	Ver o nome na placa do transformador de CA. (Conversão automática de voltagem)
Tempo de carga	Aprox. 1 hora
Ruído acústico aéreo	Cabeça de depilação: 76 (dB (A) re 1 pW) Cabeça de depilação pequena para as axilas/virilha: 67 (dB (A) re 1 pW) Cabeça de corte: 64 (dB (A) re 1 pW) Cabeça para tratamento dos pés: 69 (dB (A) re 1 pW) Cabeça da escova: 65 (dB (A) re 1 pW)

Este produto foi concebido apenas para utilização doméstica.

- Pode consultar mais informações sobre a eficiência energética do produto no nosso website, [www.panasonic.com](http://www.panasonic.com), introduzindo o número de modelo no ecrã de pesquisa.

## Eliminação de Equipamentos Usados e Baterias Apenas para a União Europeia e países com sistemas de reciclagem



Estes símbolos nos produtos, embalagens, e/ou documentos que os acompanham indicam que os produtos elétricos e eletrónicos e as baterias usados não podem ser misturados com os resíduos urbanos indiferenciados.

Para um tratamento adequado, reutilização e reciclagem de produtos e baterias usados, solicitamos que os coloque em pontos de recolha próprios, em conformidade com a respetiva legislação nacional.

Ao eliminar estes produtos corretamente estará a ajudar a poupar recursos valiosos e a prevenir quaisquer potenciais efeitos negativos sobre o ambiente e a saúde humana.

Para mais informações acerca da recolha e reciclagem, por favor contacte a sua autarquia local.

De acordo com a legislação nacional podem ser aplicadas contraordenações pela eliminação incorreta destes resíduos.



### Nota para o símbolo da bateria (símbolo na parte inferior)

Este símbolo pode ser utilizado conjuntamente com um símbolo químico. Neste caso estará em conformidade com o estabelecido na Diretiva referente aos produtos químicos em causa.

#### **Importador:**

Panasonic Marketing Europe GmbH

#### **Representante Autorizado na UE:**

Panasonic Testing Centre

Winsbergring 15, 22525 Hamburgo, Alemanha

#### **Fabricado por:**

Panasonic Corporation

1006, Oaza Kadoma, Cidade de Kadoma, Osaca, Japão

GB

D

F

I

NL

E

DK

P

N

S

FIN

PL

CZ

SK

H

RO

TR





# Panasonic

Brukerinstruksjoner  
(Husholdningsbruk) Epilator

ES-EY90  
ES-EY80  
Modellnr. ES-EY70  
ES-EY31  
ES-EY30

## Innhold

<b>Sikkerhetsforholdsregler .....</b>	<b>180</b>
Viktig informasjon .....	184
Identifisering av deler .....	185
Lading .....	185
Før bruk .....	186
Instruksjon .....	186
Rengjøring.....	189
Utskifting av ytre folie og indre blad .....	190
Bytting av filen.....	190
Bytte skrubbepørsten .....	190
Problemløsning .....	191
Batteriets levetid.....	193
Avhending av apparatet.....	193
Garanti .....	193
Spesifikasjoner .....	193

Takk for at du har kjøpt dette Panasonic-produktet.

**Før du begynner å bruke produktet ber vi deg lese godt igjennom denne informasjonen og ta vare på den for senere bruk.**

## **ADVARSEL**

- Dette apparatet kan brukes av barn som er 8 år eller eldre og av personer med redusert fysiske, sensoriske eller mentale funksjoner eller manglende erfaring og kunnskap når de får tilsyn og opplæring i bruk av apparatet på en sikker måte og forstår farene. Barn må ikke leke med apparatet. Rengjøring og brukervedlikehold skal ikke utføres av barn uten opplæring.
- Strømkabelen kan ikke erstattes. Hvis kabelen er skadet bør vekselstrømsadapteren kasseres.
- Ikke bruk annet enn den medfølgende vekselstrømadapteren til noe formål. Bruk heller ikke noe annet produkt med den medfølgende strømadapteren. (Se side 185.)

- Følgende symbol angir at en spesifikk avtakbar strømforsyningsenhet behøves for å koble det elektriske apparatet til strømnettet. Strømforsyningens typereferanse er angitt nær symbolet.



### ► **Bruk av hodet på hårfjernereren/ barbermaskinen, og børsten**

- Hodene og børsten kan benyttes i våt tilstand.

Følgende symbol betyr at den kan brukes i badet eller dusjen.



### ► **Bruk av fotpleiehodet**

- Fotpleiehodet kan vaskes. Nedenstående symbol betyr at fotpleiehodet kan rengjøres under vann.



- Avløs hoveddelen fra vekselstrømsadapteren før det rengjøres i vann.

## Sikkerhetsforholdsregler

Sørg for å følge disse instruksjonene.

For å unngå ulykker, skader eller skade på eiendom, følg instruksjonene nedenfor.

■ **Følgende diagram angir graden av skade forårsaket av feil bruk.**

### **FARE**

Betegner en potensiell risiko som medfører alvorlig skade eller død.

### **ADVARSEL**

Betegner en potensiell risiko som kan medføre alvorlig skade eller død.

### **FORSIKTIG**

Indikerer potensiell fare som kan føre til mindre personskade eller skade på eiendom.

### **ADVARSEL**

#### ► **Strømforsyning**

- **Ikke skad, endre, trekk, vri eller bruk makt for å bøye strømkabelen. Ikke sett noe tungt oppå eller klem strømkabelen.**
- **Ikke senk eller vask vekselstrømsadapteren i vann.**
- **Ikke plasser vekselstrømsadapter i nærheten av håndvask eller badekar som er fylt med vann.**
  - Dette kan føre til elektrisk støt eller brann grunnet kortslutning.
- **Ikke koble til/fra adapteren med våte hender.**
  - Dette kan medføre elektrisk støt eller skade.

• **Ikke bruk på en måte som overbelaster strømmettet eller ledningsnettet.**

- Overbelastning av strømmettet ved å koble til for mange støpsler til en stikkontakt kan medføre brann grunnet overoppheting.

• **Sørg alltid for at apparatet er koblet til en elektrisk strømkilde. Den må være kompatibel med den angitte spenningen for vekselstrømsadapteren.**

• **Sett nettstrømadapteren helt inn i stikkontakten.**

- Hvis ikke, kan dette medføre brann eller elektrisk støt.

#### ► **Dette produktet**

• **Dette produktet har et innebygget ladbart batteri. Ikke brenn eller utsett batteriet for sterk varme. Ikke lad, bruk eller legg batteriet på steder med høy temperatur.**

- Dette kan medføre overoppheting, antennelse eller eksplosjon.

• **Ikke gjør endringer eller reparasjoner på apparatet.**

- Dette kan medføre brann, elektrisk støt eller skade. Kontakt autorisert serviceverksted for reparasjoner (skifting batteri osv.)

• **Ta aldri apparatet fra hverandre, dette skal kun gjøres når apparatet skal kastes.**

- Dette kan medføre brann, elektrisk støt eller skade.

## ADVARSEL

- ▶ **I tilfelle avvik eller funksjonsfeil**
  - **Man må slutte å bruke apparatet og fjerne adapteren umiddelbart dersom det oppstår en unormalitet eller feil.**
    - Hvis ikke kan dette medføre brann, elektrisk støt eller skade.
  - **<Tilfeller med unormalitet og funksjonsfeil>**
  - **Hoveddelen på apparatet, adapteren eller strømkabelen er ødelagt eller unormalt varm.**
  - **Hoveddelen på apparatet, adapteren eller den strømkabelen lukter brent.**
  - **Det er en uvanlig lyd under bruk eller lading av hoveddelen.**
    - Be umiddelbart om en gjennomgang eller reparasjon av apparatet hos et autorisert verksted.
- ▶ **Forebygging av ulykker**
  - **Oppbevares utilgjengelig for spedbarn og små barn. Må heller ikke brukes av spedbarn og små barn.**
    - Dette kan føre til en ulykke eller skade på grunn av utilsiktet inntak av det indre blad, børste, etc.
- ▶ **Rengjøring**
  - **Koble alltid fra adapteren fra stikkontakten når den skal rengjøres.**
    - Hvis ikke kan dette medføre elektrisk støt eller skade.
  - **Apparatpluggen og støpselet skal rengjøres med jevne mellomrom for å unngå oppsamling av støv.**
    - Hvis man unnlater å gjøre dette kan det forårsake brann på grunn av isolasjonsfeil som skyldes fuktighet. Koble fra adapteren og tørk med en tørr klut.

## FORSIKTIG

- ▶ **For å beskytte huden**
  - **Følgende personer skal ikke bruke apparatet:**
    - Personer som har atopisk eksem eller utslett og andre hudsykdommer
    - Personer med allergisk sykdomsanlegg eller personer som lett får irritasjoner av kosmetikk, klær, metaller osv.
    - Personer som lett får ødemer
    - Personer som lider av åreknuter, diabetes, hemofili osv.
    - Personer som har problemer med å stoppe blødninger
      - I slike tilfeller kan bruk føre til at huden blir sensitiv eller det kan oppstå en betennelse, blødning eller økt smerte.
  - **Apparatet skal ikke brukes i følgende tilfeller:**
    - Under menstruasjon, graviditet eller den første måneden etter en fødsel
    - Når du ikke er frisk eller når du opplever ubehag i huden eller på kroppen
    - Etter at du har drukket alkohol eller tatt medisin, eller når du er veldig trett
      - I slike tilfeller kan bruk føre til at huden blir sensitiv eller det kan oppstå en betennelse, blødning eller økt smerte.
  - **Ikke bruk apparatet bruk på følgende områder:**
    - Områder som er skadet, har utslett, blåmerker, vorter, kviser osv.
    - På hud som er solbrent
      - Dette kan medføre skade, betennelse i huden eller blødning.
  - **Ikke trykk for hardt på bladet når du bruker barberhodet.**
    - Dette kan føre til at apparatet ødelegges og huden kan skades.
  - **Ikke ta på bladdelen (metaldelen) på det indre bladet når du bruker barberhodet.**
    - Dette kan skade hendene dine.

GB

D

F

I

NL

E

DK

P

N

S

FIN

PL

CZ

SK

H

RO

TR

## FORSIKTIG

- **Ikke bruk apparatet når rammen er fjernet.**
  - Dette kan føre til skade på fingre eller at hår eller klær setter seg fast, samt ødeleggelse.
- **Ikke bruk såpe med skrubbing eller peeling effekt.**
  - Dette kan føre til skade på huden, pigmentflekker eller andre hudproblemer.
- **Bruk alltid deksel for sensitive områder, slik som underarmer/ bikinilinjene, når du fjerner hår fra underarmer og bikinilinjene. Ikke bruk hurtigdekslet for legger/ armer eller varsomdekslet for legger/armer.**
  - Hvis ikke så kan dette lede til skade, betennelse eller økt smerte.
- **Lagre barberingshodet med bikinikammen påmontert.**
- **Oppbevar hudbeskytteren og den ytre folien med forsiktighet, for de er skjøre.**
  - Å unnlate å gjøre det kan føre til at hudbeskytteren eller den ytre folien deformeres eller blir ødelagt, noe som igjen kan føre til skade på huden.
- **Før bruk, kontroller at hudbeskytteren, platen, bladet, rammen og børsten er fri for misdannelser, sprekker og skader.**
  - Å unnlate å gjøre dette kan føre til skade på huden.
- **Påfør hudbeskytteren og hårfjernerskivene ved en 90° vinkel til huden din med forsiktig kraft.**
  - Å unnlate å gjøre dette kan føre til skade på huden eller at hår eller klær setter seg fast samt ødeleggelse.
- **Dersom hudproblemet varer i 2 dager eller mer etter behandling skal man slutte å bruke apparatet og kontakte lege.**
  - Å unngå å følge dette kan føre til at symptomene forverres.

- **Slå av bryteren når apparatet blir varmt, og bare bruk apparatet etter at det er avkjølt.**

- Hvis ikke så kan dette lede til mindre brannskader.

### ► Om bruk av hårfjernings-/barberhode

- **Ikke bruk apparatet bruk på følgende områder:**

- Ansikt, genitalier og området rundt genitaliene eller lår

- Innsiden av overarmene og områder som albuer og knær som ofte har slapp hud

- Dette kan medføre skade, betennelse i huden eller blødning.

- **Følgende personer skal ikke bruke apparatet:**

- Personer som har hatt hudproblemer (suppurasjon, betennelser osv.) etter hårfjerning (napping, hårfjerning, voksing osv.)

- I slike tilfeller kan bruk føre til at huden blir sensitiv eller det kan oppstå en betennelse, blødning eller økt smerte.

- **Ikke bruk hårfjernings-/barberhodet som følger:**

- Bruk like før svømming eller bading i havet (bør ikke brukes mindre enn 2 dager før)

- Rett før man bader

- Ta del i ekstremsport eller trening rett etter hårfjerning

- Dette kan føre til infeksjon eller betennelse grunnet bakterier som trenger inn i kroppen gjennom porene.

- **Ikke press apparatet hardt mot huden, beveg det gjentatte ganger over samme sted, eller frem og tilbake på ett sted. Apparatet må heller ikke beveges med harde støt.**

- Det kan medføre skade eller betennelse på huden eller økt smerte.

## FORSIKTIG

### ► Om bruk av fotpleiehodet

- **Må ikke brukes på blødder og liktørner.**
  - Dette kan medføre skade, betennelse i huden eller blødning.
- **Ikke bruk fotpleiehodet som følger:**
  - For dyp filing
  - Berøring av myk hud
  - Bruk av fotpleiehodet i badekaret
  - Å gjøre dette hvis apparatet brukes av mer enn en person kan føre til skade på huden, infeksjon, betennelse, blødning eller andre problemer i huden. Det kan også føre til forverring av disse symptomene.
- **Mennesker som lider av nedsatt blodsirkulasjon i føttene eller hovning, kløe, smerte eller usedvanlig varme i føttene bør snakke med en lege før bruk av fotpleiehodet.**
- **Hvis huden ser unormal ut etter filing, avslutt bruk av fotpleiehodet og snakk med en hudspesialist.**
- **Flen gir hardere hud litt etter litt over noen få dager.**
- **Man skal kun file trøler og hard hud på føttene.**
  - Dersom man ikke følger instruksjonene over kan dette føre til skade på huden, infeksjon, betennelse, blødning eller andre problemer i huden. Det kan også føre til forverring av disse symptomene.

### ► Om bruk av skrubbebørsten

- **Ikke bruk apparatet bruk på følgende områder:**

- Ansikt, hals, genitalier og området rundt genitalier
- Dette kan medføre skade, betennelse i huden eller blødning.

- **Ikke bruk skrubbebørste på følgende måter:**

- Ikke trykk hardt mot huden
- Kontinuerlig bruk over lengre perioder på samme område
- Å gjøre dette hvis apparatet brukes av mer enn en person kan føre til skade på huden, infeksjon, betennelse, blødning eller andre problemer i huden. Det kan også føre til forverring av disse symptomene.

- **Bruk for å fjerne tykk hud på knær og albuer.**

- Hvis ikke så kan dette lede til skade, betennelse i huden, eller blødning.

### ► Merknader til følgende forebyggende tiltak

- **Ikke del med familien din eller andre.**

- Dette kan føre til infeksjon eller betennelse.

- **Ikke tillat at metallgjenstander eller søppel fester seg til støpselet eller apparatpluggen.**

- Dette kan føre til elektrisk støt eller brann grunnet kortslutning.

- **Adapteren skal tas ut av stikkontakten når den ikke lades.**

- Hvis man ikke gjør det kan dette føre til elektrisk støt eller brann grunnet elektrisk lekkasje som følge av isolasjonsdefekt.

GB

D

F

I

NL

E

DK

P

N

S

FIN

PL

CZ

SK

H

RO

TR

## Håndtering av batteriet etter at det er tatt ut av apparatet, ved avhending

### ⚠ FARE

- Det oppladbare batteriet er kun til bruk på dette apparatet. Ikke bruk batteriet på andre produkter.
- Ikke lad batteriet etter at det er fjernet fra produktet.
- **Må ikke kastes i åpne flammer eller tilføres varme.**
- Ikke slå, demonter, modifier eller punkter med en negl.
- Den positive og den negative polen må ikke komme i kontakt med hverandre eller i kontakt via andre metallgjenstander.
- Batteriet skal ikke bæres eller lagres sammen med smykker av metall som for eksempel halskjeder og hårnåler.
- Batteriet skal ikke brukes eller etterlates der det kan utsettes for høy temperatur, som for eksempel i direkte sollys eller nær varmekilder.
- Den ytre emballasjen skal aldri tas av.
  - Dette kan medføre overoppheting, antennelse eller eksplosjon.

### ⚠ ADVARSEL

- Når man har tatt ut det oppladbare batteriet skal det lagres utilgjengelig for små barn og babyer.
  - Batteriet er skadelig hvis det svelges.  
Hvis det skjer må man kontakte lege umiddelbart.
- Hvis det lekker batterivæske og væsken kommer i kontakt med øynene, må du unngå å gni øynene og skylle dem grundig med rent vann, f.eks. springvann.
  - Hvis ikke kan det medføre øyeskade.  
Kontakt lege umiddelbart.

### ⚠ FORSIKTIG

- Hvis det lekker batterivæske og væsken kommer i kontakt med hud eller klær, må du skylle med rent vann, f.eks. springvann.
  - Hvis ikke kan det medføre betennelse.

## Viktig informasjon

- Ikke bruk alkohol eller neglelakkfjerner osv. for rengjøring av apparatet. Dette kan føre til feil, sprekker eller misfarging av hoveddelen.
- Apparatet må ikke ligge i nærheten av servanter, badetrom eller andre fuktige områder hvor det kan bli utsatt for vann og fuktighet etter bruk.
- Apparatet må ikke utsettes for høye temperaturer eller direkte sollys.
- Under lagring, fest alltid beskyttelseshetten for fotpleiehodet og barberhodet.
- Lad enheten på rett måte i overensstemmelse med denne bruksanvisningen.  
(Se side 185 "Lading".)
- Dette apparatet inneholder batteri som kun kan skiftes ut av en kyndig person. Kontakt et autorisert servicesenter for reparasjon.



## Identifisering av deler (Se side 3.)

- A** Hurtigdeksel for legger/armer
  - B** Varsomdeksel for legger/armer  
(➔ Side 187)
  - C** Deksel for sensitive områder slik som underarmer/bikinilinjene
    - ① Hudbeskytter
    - ② Ramme
  - D** Hårfjernerhode
    - ③ Hårfjærnerskiver
  - E** Lite hårfjernerhode for underarmer/bikinilinjene
    - ④ Ribber for løsning av ramme
    - ⑤ Ramme
    - ⑥ Hårfjærnerskiver (innvendig)
  - F** Bikinikam (beskyttelsehette for barberhode)
  - G** Barberhode
    - ⑦ Ytre folie
    - ⑧ Trimmer
    - ⑨ Trimmerbryter som skyves opp
    - ⑩ Ramme
    - ⑪ Indre blad
    - ⑫ Utløserknapp for ramme
  - H** Beskyttelsehette for forpleiehode
  - I** Fotpleiehodet
    - ⑬ Fil
    - ⑭ Utløserknapper for ramme
    - ⑮ Ramme
  - J** Skrubbbørste
    - \* ES-EY90: Skrubbebørste
    - ES-EY80: Dyp skrubbebørste
  - K** Børstehode
  - L** Hoveddel
    - ⑯ Utløserknapp for hode
    - ⑰ LED-lyser
    - ⑱ Moduslamper
    - ⑲ Strømbryter (alternativer av/på/modus)
    - ⑳ Ladeindikator/varsellampe
    - ㉑ Stikkontakt
  - M** Vekselstrømsadapter (RE7-87)  
(Utseendet på vekselstrømsadapteren varierer fra land til land.)
    - ㉒ Adapter
    - ㉓ Støpsel
    - ㉔ Strømkabel
    - ㉕ Apparatplugg
- Ekstra tilbehør
- N** Rensebørste
  - O** Pose

## Lading

Apparatet kan ikke brukes under lading, så sørg for å lade det helt opp på forhånd.

### Ladetid: Omtrent 1 time.

Epilatorens kjøretid varierer avhengig av temperaturen, men det er vanligvis 30 minutter på en times lading (35 minutter med den varsomdeksel for armer og legger).

### Fest vekselstrømsadapteren til hårfjernerens (a) og husholdningsuttaket (b). (Fig. 1)

Ladeindikator/varsellampe (L20) lyser rødt under lading (Fig. 2), slås av når den er ladet, og blinker to ganger i sekundet hvis det oppstår en feil.

- Lad apparatet ved en omgivelsestemperatur på 15 °C - 35 °C. Lading utenfor dette området kan føre til lengre ladetider eller manglende lading.
- Ladetiden kan endres avhengig av gjenværende batteri.
- Lading av apparatet etter hver bruk påvirker ikke levetiden til det oppladbare batteriet.
- Når du lader apparatet for første gang eller etter 6 måneder uten bruk, kan ladetiden variere. Ladeindikatoren/varsellampen kan forbli av i noen minutter, men vil til slutt lyse.
- Dersom det kommer knitrelyder fra radio eller andre kilder ved bruk eller lading av produktet, skal trimmeren lades fra en annen stikkontakt.

### <Sjekk ladestatus>

Koble fra og koble deretter til apparatet igjen under lading for å bekrefte at ladeindikatoren/varsellampen lyser og slås av etter 5 sekunder.

## Før bruk

### Fjerne og feste hodet

Trykk og hold inne utløserknappen for hodet for å fjerne hodet og skyv det til det klikker. (Fig. 3)

### Bikinikam **ES-EY90**

Plasser bikinikammen på barberhodet og skyv trimmeren opp. (Fig. 4)

- Når du er på plass, må du sørge for at bikinikammen er i nær kontakt med huden.

### Fjerne og feste skrubbebørsten (Fig. 5)

**ES-EY90/EY80**

#### <Fjerning>

Hold børsten ved siden av, fjern den fra børstehodet.

#### <Festing>

Trykk bestemt ned til du hører et klikk.

#### <LED-lys> (Fig. 6)

LED-lampen lyser og forblir på når strømmen er på.

Dette produktet har en innebygd trykksensor, og LED-lampen blinker hvis du trykker for hardt mot huden din.

#### <Modusvelger> (Fig. 7)

- Det er 3 diskrotasjonshastigheter. Prøve MILD modus for å unngå irritasjon når du fjerner hår.
- Trykk på strømbryteren for å bytte mellom ●(MILD), ●●(NORMAL), ●●●(STERK) OG "AV".
- Velg STERK når du bruker fotpleiehodet.

#### ●: MILD

Platen roterer med lav hastighet.

- 1 Modus lampe lyser blått.

#### ●●: NORMAL

Platen roterer med standard hastighet.

- 2 Modus lamper lyser blått.

#### ●●●: STERK

Platen roterer med høy hastighet.

- 3 Modus lamper lyser blått.

#### AV

- Slår av apparatet.

#### <Lavt batterinivå>

- Ladeindikatoren/varsellampen [L20] lyser en gang hvert sekund.
- Driftstiden varierer avhengig av bruk og temperatur etter at ladeindikatoren/varsellampen blinker.

## Instruksjon

### Hårfjernerhode

Hurtigdeksel og varsomdeksel for legger/armar skal kun brukes til legger/armar.

Hetten på det sensitive området og det lille hårfjernerhodet for underarmer/bikinilinjen skal kun brukes til underarmer/bikinilinjen.

#### Områder som er tilegnet for hårfjerning (Fig. 8)

- A. Bruk hurtigdeksel og varsomdeksel for legger/armar.
  - B. Bruk deksel for sensitive områder eller lite hårfjernerhode for underarmer/bikinilinjen. Før bikinilinjen hårfjerning, ta på badetøy eller undertøy og sjekk områdene du ønsker å epilere.
- Bruk av epilatoren på ikke-anbefalte områder kan forårsake smerte eller hudproblemer.

### Områder som ikke er tilegnet for hårfjerning (Fig. 9)

Ikke bruk epilatoren på innsiden av overarmene eller områder som er utsatt for sagging som albuer eller knær.

#### <TØRR epilering>

• TØRR epilering anbefales. Før TØRR epilering, tørk bort fuktighet og svette fra huden. Deretter trykker du på strømbryteren.

#### <VÅT epilering>

- FOR VÅT epilering, bruk alltid bare dusjgel. Sett dusjgelen på de våte platene og slå på bryteren for å lage skum. (Fig. 10) Bruk på tilstrekkelig våt hud. Hvis du oppdager at noe hår ikke fjernes under epilering, prøv å bytte til TØRR epilering.
- Trykksensoren fungerer og LED-lys kan blinke avhengig av hvor mye og hvilken type dusjgelé du bruker. Juster mengden dusjgelé eller tilsett vann til platene for å fortynne skummet.
- Skum former, noe som gjør epilatoren glatt slik at du kan flytte den raskt.
- Apparatet fungerer kanskje ikke i omgivelsestemperatur under omtrent 5 °C.
- Påfør epilatoren i en 90° vinkel og skyv den sakte over huden din.

#### <Epilering av legger og armer>



Fest hurtigdeksel eller varsomdeksel til legger/armer. (Fig. 11)

Sakte bevege seg mot strømmen av hår. (Fig. 12)

#### <Epilering av underarmer eller bikinilinj>



ES-EY90/EY80/EY70/EY31: Fest det lille hårfjernerhodet. ES-EY30: Fest den sensitive områdeheten til



hårfjernerhodet. (Fig. 13) Påfør epilatoren lett i en 90° vinkel og sørg for nær kontakt med huden din.

Ikke beveg apparatet frem og tilbake når du beveger det mot huden.

Løft den bort fra huden og endre retningen, før du flytter den. Strekk huden med fingrene for å forhindre sagging, og flytt sakte apparatet mot hårets korn. (Fig. 14)

#### <Bruksfrekvens>

• Hårfjerning er ikke permanent, så det anbefales å epilere underarmene om en gang i uken, og bikinilinj om en gang hver annen uke.

#### <For nybegynnere/personer med følsom hud>

- Vi anbefaler også Å bruke MILD modus. (➡ Side 186)
- Bruk av varsomdeksel for legger/armer med hudbeskytteren er best for første gangs bruk eller for de med sensitiv hud. Den varsomdeksel for legger/armer har en hudbeskytter for skånsom hårfjerning ved å holde huden nede for å redusere smerte.

#### <Tips for best resultat>

- Massering med en kroppssvamp kan hjelpe til å forhindre inngrodde hår.
- Rødhet kan oppstå etter bruk. Et kjølig håndkle er nyttig i tilfelle smerte eller utslett.
- Hvis huden din er tørr, påfør fuktighetskrem to dager etter bruk.
- Kontroller at huden er ren før og etter bruk.

#### <Beste hårlengde for hårfjerning>

- Trim håret før første gangs bruk eller hvis du ikke har fjernet håret i lang tid. Hårfjerning går lettere, og er mindre smertefullt dersom håret er kort.

### Barberhode ES-EY90

#### <TØRR barbering>

TØRR barbering anbefales. Før TØRR barbering, tørk bort fuktighet og svette fra huden.

#### <VÅT barbering>

Våt huden og bruk dusjgel på huden. Bruk alltid bare dusjgel.

#### 1 Fest barberhodet [⓪].

- Kontroller at bikinikammen [⓪] er tatt av.

#### 2 Velg modus ved å trykke på strømbryteren [⓪/⓱].

## Fotpleiehodet **ES-EY90/EY80/EY70**

- Det anbefales å bruke produktet innen 30 minutter etter bading eller dusjing. Tørk av vann fra rene føtter.
- Bruk innen 5 minutter på hver fot.

### 1 Fest fotpleiehodet [0].

- Trykk hardt ned til det klikker.

### 2 Velg modus ved å trykke på strømbryteren [19].

- STERK modus anbefales. (➡ Side 186)

## Grunnleggende kunnskap om fotpleie

Kun bruk produktet for trevler og hard hud på føttene. (Fig. 15)

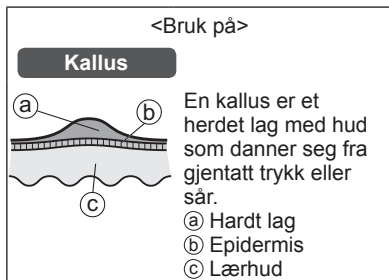

## Forholdsregler ved arkivering

- Filing for stort et område kan resultere i større calluses forming, så sørg for å forlate noe av det herdede laget.

Før bruk

Etter bruk

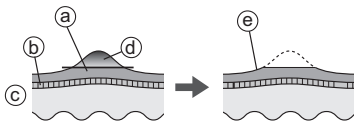

- (a) Hardt lag  
(b) Epidermis  
(c) Lærhud  
(d) Andel som skal fjernes  
(e) Etterlat litt av det harde laget

- Filing av et enkelt sted i lang tid kan forårsake varme på grunn av friksjon. For å unngå dette bør du endre litt på posisjonen underveis.
- Filing av et område for dypt kan føre til ømhet eller betennelse.
- Fil om en gang hver annen uke.

## Tips for bevegelse av fotpleiehodet

Beveg i retningen som pilen viser. Bruk din frie hånd for støtte. (Fig. 16)

## Skrubbbørste **ES-EY90/EY80**

- Best hvis brukt en gang per uke.
- Best hvis det brukes på områder som trenger epilering ca 2 dager før hårfjerning. Eksfoliering kan bidra til å forhindre inngroddede hår.

### 1 Fest børstehodet.

- Trykk hardt ned til det klikker.

### 2 Våt skrubbebørsten. (Fig. 17)

### 3 Påfør dusjgel på huden din.

### 4 Velg modus ved å trykke på strømbryteren [09].

- Best hvis det brukes på ben, armer (spesielt albuer og knær) og hals. Ikke bruk på følsomme områder, ansikt eller hals.
- Ikke hold på ett sted. Skyv over huden i et sirkulært mønster. (Fig. 18)
- Bruk i samme hudområde i ca. 30 sekunder hver gang, sjekk huden og juster bruken etter behov.

## Rengjøring

- Rengjør alltid hodene og dekslene etter bruk.
- Slå av apparatet og trekk ut støpslet før rengjøring.
- Pass på at du ikke skader hudbeskytteren, rammen dekslene for legger/armar og for underarmer/bikinilinje under rengjøring.

## Tørr rengjøring

### Hårfjernerhodet / barberhode

ES-EY90

1. Løft dekslene og rammen oppover mens du holder kanten på hetten [A B C]/ramme utgivelsen ribbeina [E 4] eller fjern rammen ved å trykke på utløserknapp for ramme [G 12]. (Fig. 19)
2. Rengjør dekslene [A B C], hårfjernerhode [D], lite hårfjernerhode for underarmer/bikinilinjen [E] og barberhodet [G] med rensbørsten [N]. (Fig. 20)

## Våt rengjøring

### Hårfjernerhodet / barberhode

ES-EY90

(Fig. 21)

1. Fukt platene og bladene og ta litt flytende såpe på dem.
2. Slå på bryteren for å lage skum.
3. Skyll bort alle biter av hår og smuss.
  - Bruk ikke varmt vann.
  - Fjern rammen før du skyller barberhodet.
4. Slå av bryteren, tørk av apparatet med en tørr klut og tørk godt.

Fotpleiehode ES-EY90/EY80/EY70

(Fig. 22)

1. Tilfør flytende håndsåpe på de sentrale delene av filen.
2. Hell en liten mengde vann på filen og slå på strømmen.
3. Skyll grundig bort eventuelle rester.
4. Slå av strømmen, fjern rammen og skyll innvendig.
5. Tørk og lufttørk i en brønn-ventilert sted.

Skrubbbørste ES-EY90/EY80 /  
Børstehode ES-EY90/EY80

(Fig. 23)

1. Slå på strømmen og skyll grundig rusk fra skrubbebørsten.
2. Slå av strømmen, fjern børstehodet og skyll undersiden av børstehodet grundig.
3. Tørk av apparatet med en tørr klut og tørk det godt.
  - For å forhindre børstedeformasjon, tørk den oppover, og lagre den deretter.

GB

D

F

I

NL

E

DK

P

N

S

FIN

PL

CZ

SK

H

RO

TR

## Utskifting av ytre folie og indre blad ES-EY90

Det er best å erstatte den ytre folien [Ⓒ⑦] hvert år, og det indre bladet [Ⓒ①] hvert annet år. Fjern bare barberhode [Ⓒ] ytre folie når du bytter den ut.

### Utskifting av den ytre folien (Fig. 24)

1. Trykk forsiktig på den ytre folien, og bruk en fingernegl for å løsne plastpanelet (Ⓒ) på bladet fra krokene (Ⓒ) på innsiden av rammen.
2. Bøy den nye ytre folien litt og skyv den inn til den er hekta i rammen.

### Utskifting av det indre bladet (Fig. 25)

1. Fjern det indre bladet ved å holde det i begge ender og trekk straks fra barbermaskin hodet.
2. Sett inn det indre bladet ved å holde det på begge sider og press nedover.

## Bytting av filen

ES-EY90/EY80/EY70

Filens levetid er ca 1 år (forutsatt en enkelt bruk av ca 10 minutter hver 2 uker). Det er best å erstatte filen omtrent en gang i året.

(Fig. 26)

1. Trykk ned for å frigjøre filen.
2. Rett inn  delen med  delen og trykk ned.

## Bytte skrubbebørsten

ES-EY90/EY80

Skrubbbørste	En gang per år (ved 3 minutters bruk per uke)
--------------	--

- Se side 186 for detaljer om børsteutskifting.

Problem	Mulig årsak	Handling	
Apparatet virker ikke.	▶ Det er ikke ladet.	▶ Apparatet må lades helt.	
	▶ Bryteren er slått PÅ med adapteren koblet til stikkontakten.	▶ Man kan bare lade apparatet når det er koblet til en stikkontakt. Ta støpselet ut av stikkontakten før bruk.	
	<b>Under hårfjerning</b>	▶ Hudbeskytteren eller platen er deformert, sprukket eller ødelagt.	▶ Be om reparasjon på et autorisert verksted.
	<b>Under hårfjerning eller barbering</b>	▶ Oppsamlet håravfall.	▶ Rengjør håravfall.
	<b>Når man har omsorg for føtter</b>	▶ Det er flytende såpe på platen og bladet.	▶ Fjern såpe ved å legge den i varmt vann.
		▶ Rammen er ikke montert sikkert.	▶ Sett den på igjen.
	▶ Dusjgel har festet seg til skrubbebørsten eller børstehodet.	▶ Skyll i varmt vann. Hvis dusjgel ikke skylles bort, fjern skrubbebørsten eller børstehodet og sug i varmt vann.	
Brukstiden er blitt kort.	▶ Apparatet brukes ved ca. 5 °C eller lavere.	▶ Bruk apparatet i en omgivelsestemperatur på ca. 5 °C eller høyere.	
	▶ Apparatet presses for hardt mot huden.	▶ Beveg forsiktig mot huden.	
	▶ Ikke fullstendig oppladet.	▶ Apparatet må lades helt.	
Apparatet stopper under bruk.	▶ Apparatet presses for hardt mot huden.	▶ Beveg forsiktig mot huden.	
	▶ Ikke fullstendig oppladet.	▶ Apparatet må lades helt.	

Problem		Mulig årsak	Handling
Får ikke fjernet hår.	<b>Under hårfjerning</b>	▶ Apparatet er brukt på langt hår.	▶ Brukes kun på hår som er 2 til 3 mm langt.
Det står igjen hårstubber.		▶ Hårfjernerhodeoverflaten er ikke i nær nok kontakt med huden.	▶ Gjør hårfjernerhodet i nærmere kontakt med huden og flytt.
		▶ Apparatet beveges ikke mot hårets vekstretning.	▶ Beveg apparatet mot hårets vekstretning. (Se side 187.)
Apparatet fjerner ikke håret like godt som tidligere.		▶ Apparatet beveges i for høy hastighet.	▶ Beveg det sakte. (cirka 3-5 cm/sek) (Se side 187.)
		▶ Oppsamlet håravfall.	▶ Rengjør håravfall.
Dekslet for sensitive områder faller av under bruk.		▶ Hudbeskytteren eller platen er deformert, sprukket eller ødelagt.	▶ Be om reparasjon på et autorisert verksted.
	▶ Apparatet presses for hardt mot huden.	▶ Beveg forsiktig mot huden.	
Apparatet klipper ikke like godt som tidligere.	<b>Under barbering</b>	▶ Apparatet brukes ikke ved en 90° vinkel til huden din.	▶ Bruk apparatet ved en 90° vinkel til huden din. (Se side 187.)
		▶ Oppsamlet håravfall.	▶ Rengjør håravfall.
		▶ Bladet er deformert.	▶ Bytt blad. Retningslinjer for bytting:
Kan ikke file.	<b>Når man har omsorg for føtter</b>	▶ Bladet er slitt.	▶ Ytre folie: Omtrent 1 år Indre blad: Omtrent hvert 2. år
		▶ Filen er slitt.	▶ Bytt fil. Retningslinjer for bytting: Omtrent 1 år
		▶ Apparatet brukes i MILD modus.	▶ Prøv å bruke den i STERK modus.
Blir ikke kvitt lukt.		▶ Det er skittent.	▶ Legg filen i vann i ca. 24 timer før du vasker det.
Fjerner ikke effektivt neglebånd og smuss.	<b>Under eksfoliering</b>	▶ Det ble ikke brukt nok trykk mot huden eller over en lang nok periode.	▶ Juster trykket og/eller tiden mens du overvåker hudens tilstand.
		▶ Nedbryting av børsten etter kontinuerlig bruk.	▶ Skift ut børsten. Retningslinjer for bytting: Skrubbbørste: en gang i året

Hvis du fortsatt har problemer, kontakt butikken hvor du kjøpte apparatet eller driftssenteret autorisert av Panasonic for reparasjoner.



## Batteriets levetid

Ca. 3 år.

Hvis driftstiden er vesentlig kortere, selv etter en full lading, har batteriet nådd slutten av sin levetid.

(Batterilevetiden kan endres på grunn av bruk og lagringsforhold.)

Batteriet i dette apparatet er ikke ment å erstattes av forbrukerne. Få batteriet erstattet ved et autorisert servicesenter.

## Avhending av apparatet (Fig. 27)

**Fjern det innebygde oppladbare batteriet før du kaster apparatet.**

- Batteriet må avhendes på en trygg måte.
- Denne opplysningen må bare brukes når du kaster apparatet og må ikke brukes til å reparere den. Hvis du demonterer apparatet selv, vil det ikke lenger være vanntett, noe som kan forårsake funksjonsfeil.

## Hvordan ta ut batteriet

- Fjern apparatet fra vekselstrømsadapteren.
- Trykk på strømbryteren for å slå apparatet på, og la det være på helt til batteriet er fullstendig utladet.
- Fjern delene ved å følge trinn ① til ④, og i trinn ⑤ press pinnene inn i holderen med en skrutrekker eller liknende. Løft deretter batteriet og fjern det.
- Pass på at du ikke kortsletter positive og negative terminaler på brukte batterier. Terminaler skal isoleres ved å bruke limbånd.

### For miljøvern og resirkulering av materialer

Denne hårfjerner inneholder et Li-ion-batteri.

Vennligst sørg for at batteriet kasseres på et offentlig godkjent sted, hvis dette finnes i ditt land.

## Garanti

Vennligst besøk Panasonics nettside <https://www.panasonic.com> eller kontakt et autorisert serviceverksted (adressen kan lokaliseres i det europeiske garantiheftet) dersom du behøver mer informasjon eller dersom hårfjernerens ledning skades.

## Spesifikasjoner

Strømforsyning	Se merkeplaten på vekselstrømsadapteren. (Automatisk spenningskonvertering)
Ladetid	Omtrent 1 time.
Luftbåren akustisk støy	Hårfjernerhode: 76 (dB (A) re 1 pW) Lite hårfjernerhode for underarmer/bikiniinjen: 67 (dB (A) re 1 pW) Barberhode: 64 (dB (A) re 1 pW) Fotpleiehode: 69 (dB (A) re 1 pW) Børstehode: 65 (dB (A) re 1 pW)

Dette produktet er kun ment til husholdningsbruk.

For mer informasjon om produktets energieffektivitet kan du gå inn på [www.panasonic.com](http://www.panasonic.com) og skrive modellnummeret inn i søkefeltet.

## Brakerinformasjon om innsamling av gammelt utstyr og brukte batterier Bare for EU og land med retursystemer



Slike symboler på produkter, emballasje, og/eller på medfølgende dokumenter betyr at brukte elektriske/elektroniske produkter og batterier ikke må blandes med vanlig husholdningsavfall.

For riktig håndtering og gjenvinning av gamle produkter og brukte batterier, vennligst lever dem til innsamlingssteder i samsvar med nasjonal lovgivning.

Ved riktig håndtering av disse produktene og batteriene, hjelper du til med å spare verdifulle ressurser og forhindre potensielle negative effekter på menneskers helse og miljø.

For mer informasjon om innsamling og gjenvinning vennligst ta kontakt med din kommune.

Ukorrekt håndtering av dette avfallet kan medføre straffansvar, i overensstemmelse med nasjonal lovgivning.



### **Merknader for batterisymbolet (nederste symbol)**

Dette symbolet kan bli brukt i kombinasjon med et kjemisk symbol. I dette tilfellet etterkommer det kravet satt av direktivet for det kjemikaliet det gjelder.

#### **Importør:**

Panasonic Marketing Europe GmbH

#### **Autorisert representant i EU:**

Panasonic Testing Centre

Winsberggring 15, 22525 Hamburg, Tyskland

#### **Produsert av:**

Panasonic Corporation

1006, Oaza Kadoma, Kadoma, Osaka, Japan

Bruksanvisning  
(Hushållsbruk) Epilator

Modellnr. ES-EY90  
ES-EY80  
ES-EY70  
ES-EY31  
ES-EY30

## Innehåll

<b>Säkerhetsföreskrifter .....</b>	<b>198</b>
<b>Viktig information .....</b>	<b>202</b>
<b>Delarnas namn.....</b>	<b>202</b>
<b>Laddning .....</b>	<b>203</b>
<b>Innan användning.....</b>	<b>203</b>
<b>Instruktion .....</b>	<b>204</b>
<b>Rengöring.....</b>	<b>206</b>
<b>Byte av ytterfolien och det inre bladet .....</b>	<b>207</b>
<b>Byta filen .....</b>	<b>207</b>
<b>Byte av skrubborste.....</b>	<b>207</b>
<b>Felsökning.....</b>	<b>208</b>
<b>Batteriets livslängd .....</b>	<b>210</b>
<b>Kassering av apparaten .....</b>	<b>210</b>
<b>Garanti .....</b>	<b>210</b>
<b>Specifikationer.....</b>	<b>210</b>

Tack för att du köpt denna produkt från Panasonic.

Läs igenom denna bruksanvisningen noga innan du börjar använda apparaten.  
Spara bruksanvisningen för framtida bruk.

## **VARNING**

- Denna apparat kan användas av barn från 8 års ålder och personer med nedsatta fysiska, sensoriska eller mentala färdigheter, eller brist på erfarenhet eller kunskap, om de fått instruktioner eller övervakning avseende säker användning av apparaten och förstår de därtill kopplade riskerna. Barn får inte leka med apparaten. Rengöring och underhåll får inte utföras av barn utan övervakning av vuxen.
- Strömförsörjningskabeln kan inte bytas ut. Om kabeln är skadad, bör AC-adaptern kasseras.
- Använd inte något annat än den medföljande AC-adaptern för något ändamål. Använd inte heller någon annan produkt med den medföljande AC-adaptern.  
(Se sida 202.)

- Följande symbol indikerar att en specifik avtagbar nätdel krävs för att ansluta den elektriska apparaten till elnätet. Den refererande typen av strömtillförsel är markerad nära symbolen.



► **Att använda huvudet på epilatorn/rakapparaten, och borsten**

- Dessa huvuden och borsten kan användas när de är våta. Den följande symbolen innebär att den kan användas i badet eller duschen.



► **Använda fotvårdshuvudet**

- Fotvårdshuvudet kan tvättas. Följande symbol innebär att fotvårdshuvudet kan rengöras i vatten.



- Koppla bort huvudenheten från AC-adaptorn före rengöring i vatten.

# Säkerhetsföreskrifter

Se till att följa dessa instruktioner.

För att förhindra olyckor, skador eller skador på egendom, följ instruktionerna nedan.

- Följande diagram anger graden av skada orsakad av felaktig användning.

## FARA

Betecknar en potentiell risk som resulterar i allvarlig personskada eller dödsfall.

## VARNING

Betecknar en potentiell risk som kan resultera i allvarlig personskada eller dödsfall.

## FÖRSIKTIGHET

Indikerar potentiell fara som kan leda till mindre skador eller egendomsskador.

## VARNING

### ► Strömförsörjning

- Du får inte skada, modifiera eller alltför kraftfullt böja, dra eller vrida sladden. Placera inga tunga föremål ovanpå sladden och se till att den inte kommer i kläm.
- Doppa inte AC-adaptorn i vatten eller tvätta den med vatten.
- Placera inte AC-adaptorn över eller nära ett vattenfyllt handfat eller badkar.
  - I annat fall kan det resultera i elstöt eller brand pga. kortslutning.
- Anslut inte och koppla inte bort adaptorn till ett vägguttag med fuktiga händer.
  - Det kan det orsaka elstöt eller personskada.

- Använd inte apparaten på ett sätt som överskrider graderingen för nätströmmen eller sladdragningen.

- Att överskrida graderingen genom att ansluta alltför många kontakter till ett och samma vägguttag kan orsaka brand pga. överhettning.

- Kontrollera alltid att apparaten används med den nätström som anges på AC-adaptorn.
- För in adaptorn helt och hållet.
  - I annat fall kan det resultera i brand eller elstöt.

### ► Denna produkt

- Denna apparat har ett inbyggt, laddningsbart batteri. Apparaten får inte kastas in i öppen eld eller hetta. Apparaten får inte laddas, användas eller förvaras på mycket varma ställen.

- Det kan i så fall orsaka överhettning, antändning eller explosion.

- Modifiering eller reparation är inte tillåtet.

- Det kan orsaka brand, elstöt eller personskada. Kontakta ett auktoriserat servicecenter för reparation (batteribyte osv.).

- Apparaten får inte monteras isär, med undantag för vid kassering.
  - Det kan orsaka brand, elstöt eller personskada.

### ► Vid onormal eller felaktig funktion

- Avbryt genast användningen och koppla bort adaptorn från vägguttaget vid onormal funktion eller fel.

- I annat fall kan det resultera i brand, elstöt eller personskada.

<Onormal funktion eller fel>

- Huvudenheten, adapter eller sladd är deformationerad eller naturligt varm.
- Huvudenheten, adapter eller sladd luktar bränt.
- Det kommer ett naturligt ljud vid användning eller laddning av huvudenheten.
  - Begär genast en kontroll eller reparation hos ett auktoriserat servicecenter.

## VARNING

### ► Förhindra olyckor

- **Placera inte apparaten inom räckhåll för barn. Låt inte barn använda apparaten.**
  - Det kan leda till olycka eller skada på grund av oavsiktligt intag av det inre bladet, borsten, etc.

### ► Rengöring

- **Koppla alltid bort adaptern från vägguttaget inför rengöring.**
  - I annat fall kan det resultera i elstöt eller personskada.
- **Rengör regelbundet stickkontakten och sladdkontakten för att förhindra att damm samlas.**
  - I annat fall kan det uppstå brand på grund av isoleringsfel som orsakats av fukt.
  - Koppla bort adaptern och torka av den med en torr trasa.

## FÖRSIKTIGHET

### ► För att skydda huden

- **Följande personer ska inte använda denna apparat:**
  - Personer som lider av atopisk dermatit, utslag eller andra hudsjukdomar
  - Personer med allergisk diates eller personer som har lätt för att reagera på smink, kläder, metall osv.
  - Personer som lätt får variga sår
  - Personer som lider av åderbräck, diabetes, blödarsjuka osv.
  - Personer som har svårt för att sluta blöda
- Användning i sådana fall kan göra huden känslig eller orsaka inflammation, blödning eller framkalla ökat obehag.

### • Använd inte apparaten i följande fall:

- Under menstruation, graviditet eller under den första månaden efter förlossning
- När du inte mår bra eller när du känner att det är något konstigt med din hud eller din kropp
- Efter intag av alkohol eller läkemedel och när du är mycket trött
  - Användning i sådana fall kan göra huden känslig eller orsaka inflammation, blödning eller framkalla ökat obehag.
- **Använd inte apparaten på följande områden av kroppen:**
  - Skada, utslag, födelsemärken, blåmärken, vårtor, finnar osv.
  - På solbränd hud
  - Det kan orsaka skada, hudinflammation eller blödning.
- **Tryck inte för hårt på bladet när du använder rakhuvudet.**
  - Det kan orsaka skada som i sin tur skadar huden.
- **Rör inte vid innerbladets bladsektion (metalldel) under användning av rakhuvudet.**
  - Detta kan orsaka handskador.
- **Använd inte apparaten utan ram.**
  - I så fall kan du skada dina fingrar eller så kan ditt hår eller dina kläder trassla in sig och orsaka skada.
- **Använd inte tvål med skrubber- eller peelingseffekt.**
  - Det kan orsaka skada på huden, färgfläckar eller andra hudproblem.
- **Använd alltid precisionskåpan för känsliga områden för armhålor/ bikinilinj när du epilera dina armhålor och bikinilinj. Använd inte snabbkåpan för ben/armar eller den milda kåpan för ben/armar.**
  - Det kan orsaka skada, inflammation, eller ökat obehag.

## FÖRSIKTIGHET

- **Förvara rakhuvudet med bikinikammen påsatt.**
- **Förvara hudskyddet och ytterfolien med försiktighet, för de är ömtåliga.**
  - Annars kan följden bli deformation eller skada på hudskyddet eller ytterfolien, vilket i sin tur kan orsaka hudskador.
- **Kontrollera innan användning att hudskyddet, skivan, bladet och ramen är fria från deformationar, sprickor och skador.**
  - I annat fall kan det resultera i skada på huden.
- **Applicera hudskyddet och epilatorskivorna i 90° vinkel mot huden med varlig kraft.**
  - I annat fall kan du skada din hud, ditt hår eller dina kläder trassla in sig och orsaka skada.
- **Om hudproblemen håller i sig minst två dagar efter behandling, använd inte enheten mer utan kontakta en hudläkare.**
  - I annat fall kan symptomen förvärras.
- **Stäng av strömbrytaren när apparaten blir het, och använd apparaten endast efter att den har kylts ner.**
  - Om detta inte görs finns det risk att du bränner dig.
- ▶ **Angående användning epilator-/rakhuvudet**
  - **Använd inte apparaten på följande områden av kroppen:**
    - Ansikte, genitalier och genitalområden eller lår
    - Insidan av överarmen och områden som armbågar eller knän med lite lösare hud
  - Det kan orsaka skada, hudinflammation eller blödning.

- **Följande personer ska inte använda denna apparat:**
  - Personer som har haft hudproblem (varbildning, inflammation osv.) orsakade av epilering (plockning, depilering, vaxning osv.)
  - Användning i sådana fall kan göra huden känslig eller orsaka inflammation, blödning eller framkalla ökat obehag.
- **Använd inte epilator-/rakhuvudet på följande sätt:**
  - Användning strax före simning eller bad i havet (det ska gå minst två dagar mellan användning av apparaten och sådana aktiviteter)
  - Strax innan du ska bada
  - Ge dig inte i kast med extremsporter eller träning omedelbart efter epilering
  - Det kan orsaka infektion eller inflammation till följd av bakterier som kommer in i kroppen via porerna.
- **Tryck inte för hårt mot huden, gnugga inte samma område eller flytta fram och tillbaka över en och samma plats på huden upprepade gånger. Vidare, gör inga stötliknande rörelser.**
  - Det kan orsaka skada eller hudinflammation eller öka obehaget.
- ▶ **Angående användning av fotvårdshuvudet**
  - **Använd inte apparaten på blåsor eller liktornar.**
    - Det kan orsaka skada, hudinflammation eller blödning.
  - **Använd inte fotvårdshuvudet på följande sätt:**
    - Alltför djup filning
    - Filen kommer i kontakt med mjuk hud
    - Använda fotvårdshuvudet i badkaret
    - I så fall kan det orsaka skada på huden, infektion, inflammation, blödning eller andra besvär, eller förvärra sådana symptom.



## FÖRSIKTIGHET

- **Personer som lider av dålig blodcirkulation i fötterna eller svullna, kliande, smärtande eller onormalt varma fötter bör konsultera läkare innan de använder fotvårdshuvudet.**
- **Sluta att använda fotvårdshuvudet och kontakta en hudspecialist om huden känns onormal efter filning.**
- **Fila ner förhårdnader lite i taget under loppet av några dagar.**
- **Fila endast ner valkar eller förhårdnader på dina fötter.**
  - Om ovan nämnda instruktion inte följs kan det orsaka skada på huden, infektion, inflammation, blödning eller andra besvär, eller förvärra sådana symptom.
- ▶ **Om att använda skrubborsten**
  - **Använd inte apparaten på följande områden av kroppen:**
    - Ansikte, hals, genitalier och genitalområden
    - Det kan orsaka skada, hudinflammation eller blödning.
  - **Använd inte skrubborste på följande sätt:**
    - Applicera med för hårt tryck mot huden
    - Använd kontinuerligt lång tid på samma område
    - I så fall kan det orsaka skada på huden, infektion, inflammation, blödning eller andra besvär, eller förvärra sådana symptom.
  - **Använd för att avlägsna förhårdnader på knän eller armbågar.**
    - I annat fall kan det orsaka personskada, hudinflammation, eller blödning.

## ▶ Observera följande försiktighetsåtgärder

- **Dela inte apparaten med familjemedlemmar eller andra.**
  - Det kan resultera i infektion eller inflammation.
- **Låt inte metallföremål eller skräp fastna i nätkontakten eller sladdkontakten.**
  - I annat fall kan det resultera i elstöt eller brand pga. kortslutning.
- **Koppla bort adaptern från vägguttaget när den inte ska laddas.**
  - Om du inte gör detta kan det resultera i elstöt eller brand pga. läckström orsakad av försämrad isolering.

## Hantering av urtaget batteri vid kassering

### FARA

- **Det laddningsbara batteriet är endast till för användning i denna apparat. Använd inte batteriet med andra produkter.**
- **Ladda inte batteriet när det har tagits bort från produkten.**
- **Kasta inte i eld eller applicera värme.**
- **Slå inte på, ta isär, modifiera eller punktera batteriet med en nål.**
- **Låt inte batteriets positiva och negativa poler komma i kontakt med varandra genom något metallföremål.**
- **Bär inte eller förvara inte batteriet tillsammans med metallsmycken, såsom halsband och hårnålar.**
- **Använd inte eller lämna inte batteriet där det utsätts för höga temperaturer, som t.ex. i direkt solljus eller nära andra värmekällor.**
- **Ta aldrig av höljet på batteriet.**
  - Det kan i så fall orsaka överhettning, antändning eller explosion.

## VARNING

- Efter att du tagit bort batteriet, förvara det inte inom räckhåll för barn och spädbarn.
  - Batteriet orsakar skador på kroppen om du råkar svälja det.
  - Om detta inträffar, kontakta läkare omedelbart.
- Om batterivätska läcker ut och kommer i kontakt med ögonen, gnid inte ögonen och skölj ordentligt med rent vatten, så som kranvatten.
  - I annat fall kan det resultera i ögonskada.
  - Kontakta läkare omedelbart.

## FÖRSIKTIGHET

- Om batterivätska läcker ut och kommer i kontakt med hud eller kläder, skölj med rent vatten, så som kranvatten.
  - I annat fall kan det orsaka inflammation.

## Viktig information

- Använd inte alkohol eller nagellacksborttagning, etc. för att rengöra apparaten. Det kan orsaka fel, sprickor eller missfärga huvudenhet.
- Håll apparaten borta från handfat, badrum eller andra mycket fuktiga områden där den kan bli utsatt för vatten eller fukt efter användning.
- Håll apparaten borta från platser där den utsätts för höga temperaturer eller direkt solljus.
- Vid förvaring, sätt alltid på skyddslocket för fotvårdshuvudet och rakhuvudet.
- Ladda apparaten på ett korrekt sätt enligt denna bruksanvisning. (Se sidan 203 "Laddning".)
- Denna apparat innehåller ett batteri som endast kan bytas ut av kvalificerade personer. Kontakta ett auktoriserat servicecenter för information om reparation.

## Delarnas namn (Se sida 3.)

- A** Snabbkåpa för ben/armar
  - B** Mild kåpa för ben/armar  
(→ Sidan 204)
  - C** Precisionskåpa för känsliga områden för armhålor/bikinilinje
    - ① Hudskydd
    - ② Ram
  - D** Epilatorhuvud
    - ③ Epilatorskivor
  - E** Litet epilatorhuvud för armhålor/bikinilinje
    - ④ Frigöringsfläns ram
    - ⑤ Ram
    - ⑥ Epilatorskivor (insida)
  - F** Bikinikam (Skyddskåpa för rakhuvud)
  - G** Rakhuvud
    - ⑦ Ytterfolien
    - ⑧ Trimmer
    - ⑨ Knapp för utskjutbar trimmer
    - ⑩ Ram
    - ⑪ Innerblad
    - ⑫ Frigöringsknapp för ramen
  - H** Skyddskåpa för fotvårdshuvud
  - I** Fotvårdshuvud
    - ⑬ Fil
    - ⑭ Ramens frigöringsknappar
    - ⑮ Ram
  - J** Skrubborste
    - \* ES-EY90: Sonisk rengöringsborste
    - ES-EY80: Djup skrubborste
  - K** Borsthuvud
  - L** Huvudenhet
    - ⑭ Frigöringsknapp för huvudet
    - ⑮ LED-lampa
    - ⑯ Lågeslampor
    - ⑰ Strömbrytare (på/av/val av hastighetsläge)
    - ⑱ Laddningsindikator/aviseringsljus
    - ⑲ Uttag
  - M** AC-adapter (RE7-87)  
(Formen på AC-adaptern varierar beroende på område.)
    - ⑳ Adapter
    - ㉑ Strömkontakt
    - ㉒ Strömsladd
    - ㉓ Apparatkontakt
- Tillbehör
- N** Rengöringsborste
  - O** Väska

## Laddning

Apparaten kan inte användas under laddning, så se till att ladda den helt i förväg.

### Laddningstid: Cirka 1 timme

Epilatorns körtid varierar beroende på temperaturen, men det är i allmänhet 30 minuter på en timmes laddning (35 minuter med det mild kåpa för armar och ben).

### Anslut AC-adaptorn till epilatorn (a) och ett eluttag (b). (Figur. 1)

Laddningsindikator/aviseringsljus [L20] lyser rött under laddning (Figur. 2), stängs av när den laddas och blinkar två gånger per sekund om det förekommer något fel.

- Ladda apparaten vid en omgivningstemperatur på 15 °C – 35 °C. Laddning utanför detta intervall kan leda till längre laddningstider eller misslyckad laddning.
- Laddningstiden kan ändras beroende på det återstående batteriet.
- Laddning av apparaten efter varje användning påverkar inte det uppladdningsbara batteriets livslängd.
- När du laddar apparaten för första gången eller efter 6 månaders användning kan laddningstiden variera. Laddningsindikator/aviseringsljus kan förbli avstängd i några minuter men kommer att lysa så småningom.
- Om du hör oljud från radioapparater eller andra enheter under användning eller laddning av produkten, använd produkten på ett annat ställe.

### <Kontrollera laddningsstatus>

Koppla ur och anslut sedan apparaten igen under laddning för att bekräfta att laddningsindikator/aviseringsljus lyser och stängs av efter 5 sekunder.

## Innan användning

### Borttagning och fastsättning av huvudet

**Tryck och håll ned frigöringsknapp för huvudet för att ta bort huvudet och tryck in det tills det klickar till. (Figur. 3)**

### Biklinikam **ES-EY90**

**Sätt på biklinikammen på rakhuvudet och skjut upp trimmern. (Figur. 4)**

- När du är på plats, se till att biklinikammen är i nära kontakt med huden.

### Ta bort och fästa skrubborsten (Figur. 5)

**ES-EY90/EY80**

#### <Ta bort>

Håll borsten vid sidan, ta bort från borsthuvudet.

#### <Att fästa>

Tryck fast huvudet tills du hör ett klick.

#### <LED-lampa> (Figur. 6)

LED-lampan lyser och fortsätter så när strömmen är på. Denna produkt har en inbyggd trycksensor och LED-lampan blinkar om du trycker för hårt mot huden.

GB

D

F

I

NL

E

DK

P

N

S

FIN

PL

CZ

SK

H

RO

TR

### <Lägesväljare> (Figur. 7)

- Det finns 3 skivrotationshastigheter. Försök med MJUK-läge för att undvika irritation när du tar bort hår.
- Tryck på strömbrytaren för att växla mellan ●(MJUK), ●●(NORMAL), ●●●(SNABB) och "AV".
- Välj SNABB-läge när du använder fotvårdshuvudet.

#### ●: MJUK

Skivan roterar med låg hastighet.

- 1 av lägeslamporna lyser blått.

#### ●●: NORMAL

Skivan roterar med standardhastighet.

- 2 av lägeslamporna lyser blått.

#### ●●●: SNABB

Skivan roterar med hög hastighet.

- 3 av lägeslamporna lyser blått.

#### AV

- Stänger av apparaten.

### <Låg batterinivå>

- Laddningsindikator/notifieringsljuset [🔋] blinkar en gång per sekund.
- Driftstiden varierar beroende på användning och temperatur efter att laddningsindikatorn/aviseringsljus blinkar.

## Instruktion

### Epilatorhuvud

Det snabbkäpa och det mild käpa för ben/armar ska endast användas för ben/armar. Det precisionskäpa och litet epilatorhuvud för armhålor/bikiniinje bör endast användas för armhålor/bikiniinje.

### Områden som är lämpliga för epilering (Figur. 8)

- A. Använd det snabbkäpa och det mild käpa för ben/armar.
  - B. Använd det precisionskäpa eller litet epilatorhuvud för armhålor/bikiniinje. Innan bikini-line hårborttagning, Ta på dig badkläder eller underkläder och kontrollera de områden du vill epilera.
- Användning av epilatorn på icke rekommenderade områden kan orsaka smärta eller hudproblem.

### Områden som är inte lämpliga för epilering (Figur. 9)

Använd inte epilatorn på insidan av överarmarna eller områden som är benägna att hänga, t.ex. armbågar eller knän.

### <TORR-epilering>

- TORR-epilering rekommenderas. Torka bort fukt och svett från huden före TORR-epilering. Tryck sedan på strömbrytaren.

### <VÅT-epilering>

- För VÅT-epilering, använd alltid endast duschgel. Sätt duschgelen på de våta skivorna och sätt på strömbrytaren för att göra skum. (Figur. 10)  
Använd på tillräckligt våt hud. Om du märker att lite hår inte tas bort under epilering, försök byta till TORR-epilering.
- Trycksensorn fungerar och LED-lampan blinkar eventuellt beroende på hur mycket och vilken typ av duschgel du använder. Justera mängden duschgel eller fyll på med vatten till skivorna för att späda ut skummet.
- Skum bildas, vilket gör epilatorn hal så att du kan flytta den snabbt.
- Apparaten fungerar kanske inte i en omgivande temperatur som är lägre än ca 5 °C.
- Applicera epilatorn i 90° vinkel och skjut den långsamt över huden.

### <Epilering av ben och armar>



Fäst snabbkäpa eller mild käpa för ben/armar. (Figur. 11)  
Rör långsamt mot hårlödet. (Figur. 12)

### <Epilering av armhålor eller bikiniinje>



ES-EY90/EY80/EY70/EY31:  
Fäst det lilla epilatorhuvudet.  
ES-EY30: Fäst locket på det känsliga området på epilatorhuvudet. (Figur. 13)



Applicera epilatorn lätt i 90° vinkel och se till att du har nära kontakt med huden.  
Rör ej apparaten i olika riktningar när den är i kontakt med huden. Lyft bort den från huden och ändra riktningen innan du flyttar den. Sträck huden med fingrarna för att förhindra sagging och rör långsamt apparaten mot hårrötterna. (Figur. 14)

### <Användningsfrekvens>

- Hårborttagning är inte permanent, så det rekommenderas att epilera underarmarna ungefär en gång i veckan och bikinilinjén ungefär en gång varannan vecka.

### <För nybörjare/de med känslig hud>

- Vi rekommenderar också att du använder MJUK-läge. (➡ Sidan 204)
- Att använda den mild kåpa för ben/armar med hudskyddet är bäst för första gången eller för personer med känslig hud.

Den mild kåpa för ben/armar har ett hudskydd för skonsam hårborttagning genom att hålla huden nere för att minska smärta.

### <Tips för bästa resultat>

- Massage med en duschpuff kan bidra till att förhindra inåtväxande hårstrån.
- Rodnad kan uppstå efter användning. En sval handduk är till hjälp vid smärta eller utslag.
- Om din hud är torr, applicera fuktkräm två dagar efter användning.
- Se till att huden är ren före användning.

### <Bästa hårlängd för epilering>

- Klipp håret före första gången eller om du inte har tagit bort hår på länge. Borttagningen blir enklare och mindre smärtsamt när håret är kort.

## Rakhuvud ES-EY90

### <TORR-rakning>

TORR-rakning rekommenderas. Torka bort fukt och svett från huden före TORR-rakning.

### <VÅT-rakning>

Våt huden och applicera duschgel på huden. Använd alltid endast duschgel.

## 1 Sätt på rakhuvudet [ⓐ].

- Kontrollera att bikinikammen [ⓐ] är bortkopplad.

## 2 Välj läget genom att trycka på strömbrytaren [ⓑ].

## Fotvårdshuvud ES-EY90/EY80/EY70

- Det rekommenderas att använda produkten inom 30 minuter efter badning eller duschning. Torka av allt vatten från dina rena fötter.
- Använd sedan inom 5 minuter på varje fot.

## 1 Använda fotvårdshuvudet [ⓐ].

- Tryck ner ordentligt tills det klickar till.

## 2 Välj läget genom att trycka på strömbrytaren [ⓑ].

- SNABB-läge rekommenderas. (➡ Sidan 204)

## Grundläggande fotvård

Använd inte produkten för att fila någonting annat än förhårdnader och hård hud på fötterna. (Figur. 15)

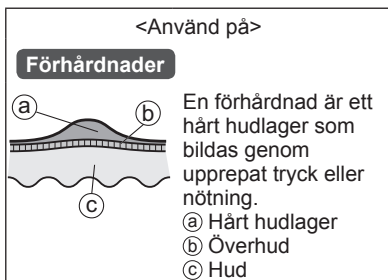

## Försiktighetsåtgärder vid filning

- Om du filar för stort område kan resultera i att större förhårdnader bildas, så se till att lämna en del av det hårdade skiktet.

Innan användning

Efter användning

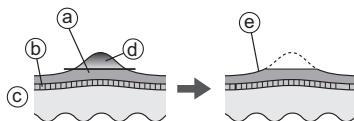

ⓐ Hårt hudlager

ⓑ Överhud

ⓒ Hud

ⓓ Del att ta bort

ⓔ Lämna en del av det hårda hudlagret

- Att fila på en enda plats under lång tid kan orsaka värme på grund av friktion. För att undvika detta ändrar du filpositionen lite under filningen.
- Om man filar för djupt på ett område, kan det leda till smärta eller inflammation.
- Fila ungefär en gång varannan vecka.

## Tips för förflyttning av fotvårdshuvudet

Rör i pilens riktning.

Använd din fria hand för stöd. (Figur. 16)

### Skrubborste ES-EY90/EY80

- Bäst om epilator används en gång i veckan.
- Bäst om det används på områden som behöver epilering cirka 2 dagar före hårborttagning. Exfoliering kan hjälpa till att förhindra inåtväxande hårstrån.

#### 1 Sätt på borsthuvudet.

- Tryck ner ordentligt tills det klickar till.

#### 2 Våt skrubborsten. (Figur. 17)

#### 3 Applicera duschgel på huden.

#### 4 Välj läget genom att trycka på strömbrytaren [L19].

- Bäst om den används på ben, armar (särskilt armbågar och knän) och hals/nackens linjer. Använd inte på känsliga områden, ansikte eller hals.
- Håll inte på ett ställe. Skjut över huden i cirkulära rörelser. (Figur. 18)
- Applicera på samma hudområde i ungefär 30 sekunder varje gång, kontrollera din hud och justera användningen.

## Rengöring

- Rengör alltid huvuden och locken efter användning.
- Stäng av apparaten och koppla loss den från nätet innan den rengörs.
- Var försiktig så att du inte skadar hudskyddet, ramen, den snabba kåpan eller den milda kåpan under rengöringen.

## Torr rengöring

### Epilator-/rakhuvudet ES-EY90

1. Lyft locken och ramen uppåt medan du håller kanten på locket [A B C] / ram frigöringsribborna [E 4] eller ta bort ramen genom att trycka på frigöringsknapp för ramen [G 12]. (Figur. 19)
2. Rengör locken [A B C], epilatorhuvud [D], litet epilatorhuvud för underarmar/ bikini linje [E] och rakhuvud [G] med rengöringsborsten [N]. (Figur. 20)

## Våt rengöring

### Epilator-/rakhuvudet ES-EY90

(Figur. 21)

1. Fukta skivor och blad och applicera flytande handtvål på dem.
2. Slå på väljaren för att skapa skum.
3. Skölj bort alla bitar av hår och smuts.
  - Använd inte varmt vatten.
  - Ta bort ramen innan du sköljer rakhuvudet.
4. Stäng av strömbrytaren och torka av apparaten med en torr duk och torka den väl.

**(Figur. 22)**

1. Applicera flytande tvål mitt på filen.
2. Håll en liten mängd vatten på filen och sätt sedan på strömmen.
3. Skölj noggrant bort eventuellt skräp.
4. Stäng av strömmen, ta bort ramen och skölj inuti.
5. Torka torrt och lufttorka i en väl-ventilerad plats.

**Skrubborste **ES-EY90/EY80** /  
 Borsthuvud **ES-EY90/EY80****
**(Figur. 23)**

1. Slå på strömmen och skölj noggrant bort skräp från skrubborsten.
2. Stäng av strömmen, ta bort borsthuvudet och skölj noggrant borsthuvudets undersida.
3. Torka av apparaten med en torr duk och torka den väl.
  - För att förhindra borstdeformation, torka den uppåt och förvara den sedan.

**Byte av ytterfolien och  
 det inre bladet **ES-EY90****

Det är bäst att byta ut den yttrefolien [C7] varje år och det inrebladet [C11] vartannat år. Ta bara bort rakhuvudets [C] yttre folie när du byter ut den.

**Byte av yttrefolien (Figur. 24)**

1. Tryck försiktigt på den yttrefolien och använd en nagel för att lossa plastpanelen (b) på bladet från krokarna (a) på insidan av ramen.
2. Böj den nya yttrefolien något och tryck in den tills den är ansluten i ramen.

**Byte av innerbladet (Figur. 25)**

1. Avlägsna innerbladet genom att hålla det i båda ändarna och dra det rakt ut från rakhuvudet.
2. Infoga innerbladet genom att hålla på båda sidor och trycka nedåt.

**Byta filen****ES-EY90/EY80/EY70**

Filens livstid är ungefär 1 år (förutsatt vid en användning av ca 10 minuter varannan vecka). Det är bäst att byta ut filen ungefär en gång om året.

**(Figur. 26)**

1. Tryck ner för att släppa loss filen.
2. Passa in delen forad  med markeringen  och tryck ner.

**Byte av skrubborste****ES-EY90/EY80**

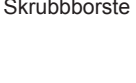
Skrubborste 	En gång om året (under förutsättning att den används 3 minuter i veckan)
--	---

- Se sidan 203 för mer information om borstbyte.

# Felsökning

Problem		Möjlig orsak	Åtgärd
Apparaten fungerar inte.		▶ Apparaten är inte laddad.	▶ Ladda apparaten full.
		▶ Strömbrytaren är PÅ med adaptern ansluten till vägguttaget.	▶ Laddning är endast möjlig när apparaten är ansluten till vägguttaget. Koppla loss från vägguttaget före användning.
	Vid epilering	▶ Hudskydd eller skivor är deformerade, spruckna eller trasiga.	▶ Begär reparation hos ett auktoriserat servicecenter.
	Vid epilering eller rakning	▶ Hårdamm har ansamlats.	▶ Avlägsna hårdammet.
		▶ Duschgel har fastnat på skivor och blad.	▶ Tvätta bort det genom blötläggning i varmt vatten.
	Vid vård av fötter	▶ Ramen sitter inte ordentligt fast.	▶ Sätt fast ramen ordentligt.
	Vid exfoliering	▶ Duschgel har vidhäftat skrubborsten eller borsthuvudet.	▶ Skölj i varmt vatten. Om duschgel inte sköljer bort, ta bort skrubborsten eller borsthuvudet och blötlägg i varmt vatten.
Användningstiden är kort.		▶ Apparaten används vid ca 5 °C eller lägre.	▶ Använd apparaten där temperaturen är ca 5 °C eller högre.
		▶ Apparaten trycks för hårt mot huden.	▶ Apparaten ska tryckas varligt mot huden.
		▶ Inte fulladdad.	▶ Ladda upp apparaten helt.
Apparaten stannar under användning.		▶ Apparaten trycks för hårt mot huden.	▶ Apparaten ska tryckas varligt mot huden.
		▶ Inte fulladdad.	▶ Ladda upp apparaten helt.



Problem		Möjlig orsak	Åtgärd
Det går inte att ta bort hår.	<b>Vid epilering</b>	▶ Apparatens används till långt hår.	▶ Använd apparaten till hårstrån som är cirka 2 - 3 mm långa.
Håret blir stubbat.		▶ Epilatorhuvudets yta är inte i tillräckligt nära kontakt med huden.	▶ Gör epilatorhuvudet i närmare kontakt med huden och rör dig.
		▶ Apparatens rörs inte mot hårets riktning.	▶ Rör apparaten mot hårets riktning. (Se sida 204.)
Apparatens tar inte bort hår lika effektivt som förut.		▶ Apparatens rörs för fort.	▶ Rör den långsamt. (ungefär 3–5 cm/sek) (Se sida 204.)
		▶ Hårdamm har ansamlats.	▶ Avlägsna hårdammet.
Precisionskåpan lossnar under användning.	▶ Hudskydd eller skivor är deformerade, spruckna eller trasiga.	▶ Begär reparation hos ett auktoriserat servicecenter.	
	▶ Apparatens pressas för hårt mot huden.	▶ Apparatens ska tryckas varligt mot huden.	
Apparatens klipper inte effektivt som förut.	<b>Vid rakning</b>	▶ Apparatens appliceras inte i 90° vinkel mot huden.	▶ Applicera apparaten i 90° vinkel mot huden. (Se sida 204.)
		▶ Hårdamm har ansamlats.	▶ Avlägsna hårdammet.
		▶ Bladet är deformerat.	▶ Byt ut bladet. Riktlinjer för byte: Ytterfolie: Omkring ett år Innerblad: Omkring två år
Det går inte att fila.	<b>Vid vård av fötter</b>	▶ Bladet är utslitet.	▶ Omkring ett år Omkring två år
		▶ Filen är utsliten.	▶ Byt ut filen. Riktlinjer för byte: Omkring ett år
Lukten går inte bort.		▶ Apparatens används i MJUK-läget.	▶ Försök att använda i SNABB-läge.
		▶ Den är smutsig.	▶ Blötlägg filen i vatten i cirka 24 timmar och tvätta det sedan.
Tar inte bort nagelband eller smuts effektivt.	<b>Vid exfoliering</b>	▶ Apparatens appliceras inte med tillräckligt tryck eller tid på huden.	▶ Justera tryck och/eller tid och håll hudens tillstånd under observation.
		▶ Borsten är försämrade efter kontinuerlig användning.	▶ Byt borsten. Riktlinjer för byte: Skrubborste: en gång om året

Om problemen fortfarande inte kan lösas, kontakta butiken där du köpte enheten eller en serviceverkstad auktoriserad av Panasonic för reparation.

## Batteriets livslängd

Ungefär tre år.

Om användningstiden är betydligt kortare även efter en full laddning har batteriet nått slutet av sin livslängd.

(Batteriets livslängd kan ändras beroende på användningsoch lagringsförhållanden.)

Batteriet i denna apparat är inte avsedd till att ersättas av konsumenterna. Låt batteriet ersättas av en auktoriserad serviceverkstad.

## Kassering av apparaten (Figur. 27)

**Avlägsna det inbyggda batteriet innan du kasserar apparaten.**

- Batteriet måste kasseras på ett säkert sätt.
- Denna figur får endast användas när du kasserar apparaten. Den får inte användas för att reparera den. Om du demontera apparaten själv, kommer den inte längre att vara vattentät, vilket kan göra att den inte fungerar.

## Hur man tar bort batteriet

- Avlägsna apparaten från AC-adapter
- Tryck på strömbrytaren för att slå på strömmen och håll sedan strömmen på tills batteriet är helt urladdat.
- Ta med en skruvmejsel eller liknande bort delarna i steg ① till ④, och tryck in stiften i kontakten i steg ⑤. Lyft sedan batteriet och ta bort det.
- Var försiktig så att inte plus- och minuspolerna på borttagna batterier kortsluts och isolera polerna genom att sätta tejp på dem.

### Miljörelaterad information och återanvändning

Denna epilator innehåller ett litium-jon batteri.

Var nöga med att avyttra batteriet på en för ändamålet avsedd plats, om sådan finns i landet där du bor.

## Garanti

Var god besök Panasonic hemsida <https://www.panasonic.com> eller kontakta en auktoriserad serviceverkstad (du hittar kontaktinformation i den paneuropeiska garantisedeln) om du behöver information eller om epilatorn eller om sladden skadas.

## Specifikationer

Strömförsörjning	Se AC-adapters märkplåt. (Automatisk spänningsomvandling)
Laddningstid	Cirka 1 timme
Bullernivå	Epilatorhuvud: 76 (dB (A) re 1 pW) Litet epilatorhuvud för armhålor/bikiniinjje: 67 (dB (A) re 1 pW) Rakhuvud: 64 (dB (A) re 1 pW) Fotvårdshuvud: 69 (dB (A) re 1 pW) Borsthuvud: 65 (dB (A) re 1 pW)

Denna produkt är endast avsedd för hushållsbruk.

- Mer information om produktens energieffektivitet finns på vår webbplats, [www.panasonic.com](http://www.panasonic.com), där man anger modellnumret i sökfunktionen.

## Avfallshantering av produkter och batterier Endast för Europeiska Unionen och länder med återvinningssystem



Dessa symboler på produkter, förpackningar och/eller medföljande dokument betyder att förbrukade elektriska och elektroniska produkter och batterier inte får blandas med vanliga hushållssopor.

För att gamla produkter och använda batterier ska hanteras och återvinnas på rätt sätt ska dom lämnas till passande uppsamlingsställe i enlighet med nationella bestämmelser. Genom att sortera korrekt hjälper du till att spara värdefulla resurser och förhindrar eventuella negativa effekter på människors hälsa och på miljön.

För mer information om insamling och återvinning kontakta din kommun.

Olämplig avfallshantering kan beläggas med böter i enlighet med nationella bestämmelser.



### Notering till batterisymbolen (nedanför)

Denna symbol kan användas i kombination med en kemisk symbol. I detta fall uppfyller den de krav som ställs i direktivet för den aktuella kemikalien.

#### Importör:

Panasonic Marketing Europe GmbH

#### Auktoriserad representant i EU:

Panasonic Testing Centre  
Winsbergring 15, 22525 Hamburg, Tyskland

#### Tillverkad av:

Panasonic Corporation  
1006, Oaza Kadoma, Kadoma, Osaka, Japan

GB

D

F

I

NL

E

DK

P

N

S

FIN

PL

CZ

SK

H

RO

TR



ES-EY90

ES-EY80

Mallinro ES-EY70

ES-EY31

ES-EY30

## Sisällysluettelo

<b>Turvatoimet.....</b>	<b>216</b>
Tärkeää tietoa .....	220
Osien tunnistus .....	221
Lataus .....	221
Ennen käyttöä.....	222
Ohjeita .....	222
Puhdistus .....	225
Ulomman teräverkon ja sisemmän terän vaihto.....	226
Viilan vaihto .....	226
Hankausharjan vaihtaminen.....	226
Vianetsintä .....	227
Akun kesto .....	230
Laitteen hävitys .....	230
Takuu .....	230
Tekniset tiedot .....	230

Kiitos, että valitsit tämän Panasonic-tuotteen.

Lue ohjeet kokonaan ennen laitteen käyttämistä ja säästä ne myöhempää käyttöä varten.

## **VAROITUS**

- Yli 8-vuotiaat lapset ja henkilöt, joiden fyysiset, aistinvaraiset tai henkiset ominaisuudet ovat heikentyneet tai joilta puuttuu kokemus ja tieto, saavat käyttää laitetta, jos heitä valvotaan laitteen käytössä ja heille on annettu ohjeet laitteen turvallisen käytön osalta, ja he ymmärtävät laitteeseen liittyvät vaarat. Lapset eivät saa leikkiä laitteella. Lapset eivät saa puhdistaa laitetta tai tehdä kunnossapitotoimia laitteelle ilman valvontaa.
- Sähköjohtoa ei voi vaihtaa. Jos johto on vioittunut, verkkolaite tulee poistaa käytöstä.
- Älä käytä mitään muuta kuin toimitettua vaihtovirtaliitintä mitään tarkoitusta varten. Älä myöskään käytä mitään muuta laitetta toimitetulla vaihtovirtaliittimellä. (Ks. sivu 221.)

- Seuraava symboli ilmaisee, että erityinen irrotettava virtaliittimen yksikkö vaaditaan sähköisen laitteen yhdistämiseksi verkkovirtalähteeseen. Virtalähdeyksikön tyyppimerkintä on symbolin lähellä.



### ► Epilaattorin pään/laitteen ajopään ja harjan käyttö

- Päitä ja harjoja voidaan käyttää niiden ollessa märkiä. Seuraava merkki tarkoittaa, että laite sopii käytettäväksi kylvyssä tai suihkussa.



### ► Jalkahoitopään käyttäminen

- Jalkahoitopää voidaan pestä. Seuraava symboli tarkoittaa, että jalkahoitopää voidaan puhdistaa juoksevan veden alla.



- Irrota laitteen runko verkkolaitteesta ennen sen puhdistamista vedellä.

# Turvatoimet

Varmista, että noudatat näitä ohjeita.

Onnettomuuksien, loukkaantumisten tai omaisuusvahinkojen välttämiseksi noudata alla olevia ohjeita.

- **Seuraavassa taulukossa on esitetty vääränlaisen käytön aiheuttamien vaurioiden aste.**

## VAARA

Ilmaisee vakavaan loukkaantumiseen tai kuolemaan johtavan mahdollisen vaaran.

## VAROITUS

Ilmaisee mahdollisen vaaran joka voi aiheuttaa vakavan loukkaantumisen tai hengenmenetyksen.

## HUOMIO

Osoittaa mahdollisen vaaran, joka voi aiheuttaa lieviä vammoja tai omaisuusvahinkoja.

## VAROITUS

### ► Virtalähde

- **Älä vahingoita, muokkaa tai väkisin taivuta, vedä tai väännä johtoa. Älä myöskään laita mitään painavaa virtajohdon päälle äläkä nipistä johtoa.**
- **Älä upota verkkolaitetta veteen tai pese sitä vedellä.**
- **Älä aseta verkkolaitetta vedellä täytetyn altaan tai ammeen yläpuolelle tai niiden lähelle.**
  - Ohjeen noudattamatta jättäminen voi aiheuttaa oikosulusta johtuvan sähköiskun tai tulipalon.

- **Älä liitä sovitinta pistorasiaan tai irrota sitä pistorasiasta, jos kätesi ovat märät.**

- Näin toimiminen voi aiheuttaa sähköiskun tai loukkaantumisen.

- **Älä käytä tavalla, jossa pistorasian tai johdotuksen nimellisteho ylittyy.**

- Nimellistehon ylittäminen, joka johtuu siitä, että liian monta pistoketta on yhdistetty yhteen pistorasiaan, voi aiheuttaa ylikuumenemisestä johtuvan tulipalon.

- **Varmista aina, että laitetta käytetään virtalähteellä, joka on yhteensopiva verkkolaitteen nimellisjännitteen kanssa.**

- **Työnnä verkkolaite loppuun asti.**

- Ohjeen noudattamatta jättäminen voi aiheuttaa tulipalon tai sähköiskun.

### ► Tämä tuote

- **Tuotteessa on kiinteä ladattava akku. Älä heitä tuotetta tuleen tai kuumaan paikkaan. Älä lataa tai käytä tuotetta korkeissa lämpötiloissa tai jätä sitä sellaisiin.**

- Niin toimiminen voi aiheuttaa ylikuumenemisen, syttymisen tai räjähtämisen.

- **Älä tee laitteeseen muutoksia tai korjaa sitä.**

- Niin tekeminen voi aiheuttaa tulipalon, sähköiskun tai loukkaantumisen. Ota yhteyttä valtuutettuun huoltoliikkeeseen korjaamista varten (akun vaihto jne.).

- **Älä pura laitetta koskaan paitsi sitä hävittäessäsi.**

- Niin tekeminen voi aiheuttaa tulipalon, sähköiskun tai loukkaantumisen.



## VAROITUS

- ▶ **Poikkeavuuksien tai toimintahäiriöiden ilmaantuaessa**
  - Jos toiminta on tavallisuudesta poikkeavaa tai siinä on virheetoimintoja, lopeta käyttö välittömästi ja irrota sovitin.
    - Ohjeen noudattamatta jättäminen voi aiheuttaa tulipalon, sähköiskun tai loukkaantumisen.
  - ▶ **Poikkeavuus tai toimintahäiriöt**
    - **Laitteen runko, sovitin tai johto menettänyt muotonsa tai on epänormaalin kuuma.**
    - **Laitteen runko, sovitin tai johto tuottaa palamisen tuoksua.**
    - **Kuuluu epänormaali ääni käytön aikana tai päärunгон latauksen aikana.**
      - Ota heti yhteyttä valtuutettuun huoltoliikkeeseen ja pyydä laitteen tarkistusta tai korjausta.
  - ▶ **Onnettomuuksien ehkäiseminen**
    - **Älä säilytä lasten ulottuvilla. Älä anna lasten käyttää laitetta.**
      - Ohjeen noudattamatta jättäminen saattaa aiheuttaa vahingon tai vamman, jos lapsi nielee vahingossa sisemmän terän, harjan jne.
  - ▶ **Puhdistaminen**
    - **Irrota sovitin talouden pistorasiasta aina ennen puhdistusta.**
      - Ohjeen noudattamatta jättäminen voi aiheuttaa sähköiskun tai loukkaantumisen.
    - **Puhdista säännöllisesti virtapistoke ja laitepistoke estääksesi pölyn kertymistä.**
      - Ohjeen noudattamatta jättäminen voi aiheuttaa tulipalon kosteudesta johtuvan eristyshäiriön seurauksena.
- ▶ Irrota sovitin ja pyyhi se kuivalla liinalla.

## HUOMIO

- ▶ **Ihon suojelemiseksi**
  - **Seuraavien henkilöiden ei tule käyttää tätä laitetta:**
    - Henkilöt, jotka sairastavat atooppista ekseemaa, ihottumaa tai muita ihosairauksia
    - Henkilöt, joilla on taipumus allergiaan tai joiden iho ärtyy helposti kosmetiikasta, vaateuksesta, metalleista jne.
    - Henkilöt, joiden iho märkii helposti
    - Henkilöt, jotka kärsivät suonikohjuista, diabeteksestä, verenvuototaudista jne.
    - Henkilöt, joilla on verenhytyimisongelmia
  - Käyttö tällaisissa tapauksissa voi aiheuttaa ihon herkistymisen tai aiheuttaa tulehduksen, verenvuodon tai lisätä kipua.
  - **Älä käytä seuraavissa tapauksissa:**
    - Kuukautisten aikana, raskauden aikana tai noin kuukauden aikana synnytyksen jälkeen
    - Kun et voi hyvin tai kokiessasi epänormaaliutta ihollasi ja kehossasi
    - Alkoholien juomisen jälkeen tai lääkkeen ottamisen jälkeen tai jos olet erittäin väsynyt
    - Käyttö tällaisissa tapauksissa voi aiheuttaa ihon herkistymisen tai aiheuttaa tulehduksen, verenvuodon tai lisätä kipua.
  - **Älä käytä seuraavilla ruumiinalueilla:**
    - Loukkaantumiskohdat, ihottumat, luomet, mustelmat, syylät, finnit jne.
    - Ruskettuneelle iholle
    - Niin tekeminen voi vahingoittaa ihoa, aiheuttaa ihotulehduksen tai verenvuotoa.
  - **Älä paina terää liian voimakkaasti ajopäätä käyttäessäsi.**
    - Niin tekeminen voi vaurioittaa laitetta, mikä voi johtaa ihon vahingoittumiseen.

GB

D

F

I

NL

E

DK

P

N

S

FIN

PL

CZ

SK

H

RO

TR

## HUOMIO

- **Älä koske sisäterän teräosaan (metalliosa), kun käytät ajopäätä.**
  - Niin tekeminen voi vahingoittaa käsiäsi.
- **Älä käytä ilman runko-osaa.**
  - Niin tekeminen voi vahingoittaa sormiasi tai aiheuttaa hiusten tai vaatteiden takertumisen ja vaurioitumisen.
- **Älä käytä saippuaa, jolla on hankaava tai kuoriva vaikutus.**
  - Niin tekeminen voi vahingoittaa ihoasi, aiheuttaa väritahroja tai muita iho-ongelmia.
- **Liitä aina herkän alueen suoja kainaloita/bikininirajaa varten, kun poistat karvoja kainaloista ja bikininirajalta. Älä käytä pikasuojaa jalkoja/käsivarsia varten tai hellävaraista suojaa jalkoja/käsivarsia varten.**
  - Ohjeen noudattamatta jättäminen voi aiheuttaa tuloksena vamman, turvotusta tai korostunutta kipua.
- **Säilytä ajopäätä bikinialueen kampa liitettynä.**
- **Säilö ihon suoja ja ulompi teräverkko varoen, sillä ne ovat hauraita.**
  - Ohjeen noudattamatta jättäminen voi aiheuttaa ihon suojuksen tai ulomman teräverkon vääntymisen tai vahingoittumisen, mikä taas voi vaurioittaa ihoa.
- **Ennen käyttöä, tarkista, että ihosuojaa, levy, terä, runko ja harja eivät ole menettäneet muotoaan, halkeilleet ja vahingoittuneet.**
  - Ohjeen noudattamatta jättäminen voi aiheuttaa ihovaurion.
- **Käytä ihosuojaa ja epilointilevyjä 90° kulmassa ihollasi hellävaraisesti.**
  - Ohjeen noudattamatta jättäminen voi vahingoittaa ihoa tai aiheuttaa hiusten tai vaatteiden takertumisen ja vaurioitumisen.

- **Jos iho-ongelmat jatkuvat kaksi päivää tai pidempään käsittelyn jälkeen, lopeta laitteen käyttö ja ota yhteyttä ihotautilääkäriin.**
  - Ohjeen noudattamatta jättäminen voi aiheuttaa oireiden pahenemisen.
- **Käännä kytkin pois päältä kun laite kuumenee ja käytä laitetta vain kun se on jäähtynyt.**
  - Tämän laiminlyönti voi aiheuttaa lievän palovamman.

### ► Epilointi-/ajopään käytöstä

- **Älä käytä seuraavilla ruumiinalueilla:**
  - Kasvot, sukuelimet ja alue sukuelimien lähellä, reidet
  - Olkavarsien sisäpuolet ja kyynärpäiden tai polvien alueet, joiden iho on löysä
  - Niin tekeminen voi vahingoittaa ihoa, aiheuttaa ihotulehduksen tai verenvuotoa.
- **Seuraavien henkilöiden ei tule käyttää tätä laitetta:**
  - Henkilöt, jotka ovat kärsineet iho-ongelmista (suonikohjut, tulehdukset jne.) epiloinnin jälkeen (nyppiminen, karvanpoisto, vahaus jne.)
  - Käyttö tällaisissa tapauksissa voi aiheuttaa ihon herkistymisen tai aiheuttaa tulehduksen, verenvuodon tai lisää kipua.
- **Älä käytä epilointipäätä/ajopäätä seuraavilla tavoilla:**
  - Laitteen käyttö juuri ennen uimista tai suolavedelle altistumista (käytä vähintään kaksi päivää ennen näitä)
  - Laitteen käyttö juuri ennen kylpemistä
  - Extreme-urheilun tai kuntoilun harrastaminen juuri epilaation jälkeen
  - Näiden tekeminen voi aiheuttaa vartaloon huokosista siirtyvistä bakteereista aiheutuvan tulehduksen tai tartunnan.

## HUOMIO

- **Älä paina konetta ihoa vasten liian lujaa, älä aja pitkään samalla alueella tai edestakaisin yhdellä alueella. Älä käytä tökkiviä liikkeitä.**
  - Niin tekeminen voi vahingoittaa ihoa tai aiheuttaa ihotulehduksen tai lisätä kipua.
- ▶ **Jalkahoitopään käytöstä**
  - **Älä käytä rakkojen ja känsien päälle.**
    - Niin tekeminen voi vahingoittaa ihoa, aiheuttaa ihotulehduksen tai verenvuotoa.
  - **Älä käytä jalkahoitopäätä seuraavilla tavoilla:**
    - Liian syvältä viilaaminen
    - Viilan antaminen koskettaa pehmeää ihoa
    - Jalkahoitopään käyttäminen kylvyssä
    - Niin tekeminen voi aiheuttaa ihon vahingoittumisen, tulehduksen, tartunnan, verenvuodon tai muita ongelmia tai oireiden pahenemisen.
  - **Henkilöiden, joilla on huono verenkierto jaloissa, turvotusta, kutinaa, kipua tai liikalämpöä jaloissa, tulee neuvotella lääkärinsä kanssa ennen jalkahoitopään käyttämistä.**
  - **Mikäli iho näyttää epänormaalityyppä viilaamisen jälkeen, lopeta jalkahoitopään käyttö ja käänny ihotautilääkärin puoleen.**
  - **Viilaa kovettunutta ihoa vähitellen muutamien päivien aikana.**
  - **Viilaa vain jaloissasi olevia känsiä ja kovettunutta ihoa.**
    - Edellä olevan ohjeen noudattamatta jättäminen voi aiheuttaa ihon vahingoittumisen, tulehduksen, tartunnan, verenvuodon tai muita ongelmia tai oireiden pahenemisen.

## ▶ Tietoja hankausharjan käytöstä

- **Älä käytä seuraavilla ruumiinalueilla:**
  - Kasvot, kurkku, sukupuolielimet ja sukupuolielinten alue
  - Niin tekeminen voi vahingoittaa ihoa, aiheuttaa ihotulehduksen tai verenvuotoa.
- **Älä käytä hankausharjaa seuraavilla tavoilla:**
  - Käyttö voimakkaalla paineella iholle
  - Käyttö jatkuvasti pitkien jaksojen ajan samalla alueella
  - Niin tekeminen voi aiheuttaa ihon vahingoittumisen, tulehduksen, tartunnan, verenvuodon tai muita ongelmia tai oireiden pahenemisen.
- **Käytä kovettumien poistoon polvissa tai kyynärpäissä.**
  - Ohjeen noudattamatta jättäminen voi aiheuttaa vammoja, ihon turvotusta tai verenvuotoa.
- ▶ **Huomioi seuraavat varoitukset**
  - **Älä käytä samaa laitetta perheesi tai muiden henkilöiden kanssa.**
    - Ohjeen noudattamatta jättäminen voi aiheuttaa tulehduksen tai tartunnan.
  - **Älä anna metallisten kohteiden tai roskien tarttua virta- tai laitepistokkeeseen.**
    - Ohjeen noudattamatta jättäminen voi aiheuttaa oikosulusta johtuvan sähköiskun tai tulipalon.
  - **Irrota sovitin talouden virtapistoriasta kun latausta ei suoriteta.**
    - Ohjeen noudattamatta jättäminen voi aiheuttaa sähköiskun tai tulipalon eristyksen heikkenemisestä aiheutuvan sähkövuodon vuoksi.

GB

D

F

I

NL

E

DK

P

N

S

FIN

PL

CZ

SK

H

RO

TR

## Poistetun akun käsittely hävittämisen yhteydessä

### ⚠️ VAARA

- Ladattava akku on tarkoitettu käytettäväksi vain tässä laitteessa. Älä käytä akkua muiden tuotteiden kanssa.
- Älä lataa akkua sen jälkeen kun se on poistettu laitteesta.
- Älä heitä tuleen tai altista kuumuudelle.
- Älä lyö, pura, muuta tai lävistä naulalla.
- Älä anna akun positiivisen ja negatiivisen navan olla yhteydessä metallisten esineiden kautta.
- Älä kannaa tai säilytä akkua yhdessä metallisten korujen, kuten kaulakorujen ja hiussolkien, kanssa.
- Älä käytä tai jätä akkua paikkaan, jossa se voi altistua korkeille lämpötiloille, kuten suoralle auringonvalolle, äläkä lähelle muita lämmönlähteitä.
- Älä koskaan kuori putkea.
  - Niin toimiminen voi aiheuttaa ylikuumenemisen, syttymisen tai räjähtämisen.

### ⚠️ VAROITUS

- Pidä ladattava akku poissa lasten ja pikkulasten ulottuvilta poistamisen jälkeen.
  - Akku vaurioittaa elimistöä jos sen niellään vahingossa.  
Jos tämä tapahtuu, ota välittömästi yhteys lääkäriin.
- Jos akkunestettä vuotaa ja joutuu kosketuksiin silmien kanssa, älä hankaa silmiä. Huuhtelee huolellisesti puhtaalla vedellä, kuten vesijohtovedellä.
  - Ohjeen noudattamatta jättäminen voi aiheuttaa silmävamman.  
Ota välittömästi yhteys lääkäriin.

### ⚠️ HUOMIO

- Jos akkunestettä vuotaa ja joutuu kosketuksiin ihon tai vaatteiden kanssa, huuhtelee puhtaalla vedellä, kuten vesijohtovedellä.
  - Ohjeen noudattamatta jättäminen voi aiheuttaa tulehduksen.

### Tärkeää tietoa

- Älä käytä alkoholia tai kynsilakan poistoainetta, jne. laitteen puhdistamiseksi. Ohjeen noudattamatta jättäminen voi aiheuttaa laitteen rungon vaurioitumisen, halkeamisen tai haalistumisen.
- Pidä laite poissa altaiden, kylpyhuoneen tai muiden kosteiden tilojen lähetyviltä niin, ettei se joudu alttiiksi vedelle ja kosteudelle käytön jälkeen.
- Pidä laite poissa paikoista, joissa se altistuu korkeille lämpötiloille tai suoralle auringonvalolle.
- Kiinnitä aina suoja jalkahoitopäähän sekä laitteen ajopäähän säilytyksen ajaksi.
- Lataa laite oikein näiden käyttöohjeiden mukaisesti. (Katso sivu 221 "Lataus".)
- Tämä laite sisältää akun, joka on vain osaavan ammattilaisen vaihdettavissa. Ota yhteyttä valtuutettuun palvelukeskukseen korjauksen osalta.

## Osien tunnistus (Ks. sivu 3.)

- A** Pikasuoja jaloille/käsivarsille  
**B** Hellävarainen suoja jaloille/käsivarsille (➔ Sivuu 223)  
**C** Herkän alueen suoja kainaloita/bikininirajaa varten  
① Ihon suoja  
② Runko  
**D** Epilointipää  
③ Epilointilevyt  
**E** Pieni epilointipää kainaloita/bikininirajaa varten  
④ Rungon avauksen tukikaaret  
⑤ Runko  
⑥ Epilointilevyt (sisäpuolella)  
**F** Bikinikampa (suojakansi ajopäätä varten)  
**G** Ajopää  
⑦ Ulompi teräverkko  
⑧ Trimmeri  
⑨ Pop-up-trimmerin kytkin  
⑩ Runko  
⑪ Sisäterä  
⑫ Kehyksen vapautuspainikkeet  
**H** Jalkahoitopään suojakansi  
**I** Jalkahoitopää  
⑬ Viila  
⑭ Kehyksen vapautuspainikkeet  
⑮ Runko  
**J** Hankausharja  
\* ES-EY90: Ääniharja  
ES-EY80: Syvä hankausharja  
**K** Harjapää  
**L** Laitteen runko  
⑯ Pään vapautuspainike  
⑰ LED-valo  
⑱ Tilalamput  
⑲ Virtakytkin (virta pois päältä/päällä/tilavalinta)  
⑳ Latausilmaisain/ilmaisinalo  
㉑ Pistorasia  
**M** Verkkoalaite (RE7-87)  
(Verkkolaitteen muoto vaihtelee alueesta riippuen.)  
㉒ Sovitin  
㉓ Virtapistoke  
㉔ Johto  
㉕ Laitteapistoke  
Lisävarusteet  
**N** Puhdistusharja  
**O** Pussi

## Lataus

Laitetta ei voi käyttää latauksen aikana, joten lataa se täyteen etukäteen.

### Latausaika: Noin 1 tunti

Epilaattorin käyttöaika vaihtelee lämpötilan mukaan, mutta se on yleensä 30 minuuttia tunnin latauksella (35 minuuttia hellävarainen suoja käsivarsien ja jalkojen).

## Aseta vaihtovirtasovittimen pistoke epilaattoriin (a) ja kotitalouden verkkovirtapistokkeeseen (b). (Kuva 1)

Latausilmaisain/ilmaisinalo [L20] palaa punaisena latauksen aikana (kuva 2), sammuu, kun lataus on päättynyt, ja vilkkuu kaksi kertaa sekunnissa, jos on tapahtunut virhe.

- Lataa laite ympäristön lämpötilassa 15 °C - 35 °C. Lataaminen tämän alueen ulkopuolella voi johtaa pidempiin latausaikoihin tai latauksen epäonnistumiseen.
- Latausaika voi muuttua jäljellä olevan akun mukaan.
- Laitteen lataaminen jokaisen käyttökerran jälkeen ei vaikuta ladattavan akun käyttöikään.
- Kun laitetta ladataan ensimmäistä kertaa tai 6 kuukauden käyttämättömyyden jälkeen, latausaika voi vaihdella. Latausilmaisain/ilmaisinalo voi olla pois päältä muutaman minuutin ajan, mutta lopulta se syttyy.
- Jos radioista tai muista laitteista kuuluu rätisevää ääntä tuotteen käytön aikana, käytä laitetta toisessa paikassa.

### <Tarkista lataustila>

Irrota laite latauksen aikana pistorasiasta ja kytke se sitten uudelleen verkkoon varmistaaksesi, että latausilmaisain/ilmaisinalo palaa ja sammuu 5 sekunnin kuluttua.

## Ennen käyttöä

### Pään irrotus ja paikalleen asetus

Poista pää painamalla pään vapautuspainiketta ja pitämällä sitä painettuna, kunnes se napsahtaa. (Kuva 3)

### Bikinikampa **ES-EY90**

Aseta bikinirajan kampaosa ajopäähän ja liu'uta trimmeri ylös. (Kuva 4)

- Kun bikinikampa on paikallaan, varmista, että kampa on tiiviisti ihoa vasten.

### Hankausharjan irrottaminen ja kiinnittäminen (Kuva 5)

**ES-EY90/EY80**

#### <Irrotus>

Irrota harja sivusta pitämällä sitä sivusta ja irrota harjanpäätä.

#### <Kiinnittäminen>

Paina tukevasti kunnes kuulet napsahduksen.

#### <LED-valo> (Kuva 6)

LED-valo palaa ja pysyy päällä, kun virta on kytketty.

Tässä tuotteessa on sisäänrakennettu paineanturi, ja LED-valo vilkkuu, jos painat liian kovaa ihoa vasten.

#### <Tilanvalitsin> (Kuva 7)

- Levyn pyörimisnopeuksia on 3. Kokeile PEHMEÄ-tilaa välttääksesi ärsytystä karvoja poistettaessa.
- Paina virtakytkintä vaihtaaksesi välillä ●(PEHMEÄ), ●●(NORMAALI), ●●●(VIRTA) ja "POIS PÄÄLTÄ".
- Valitse VIRTA-tila, kun käytät jalkahoitopäätä.

#### ●: PEHMEÄ

Levy pyörii alhaisella nopeudella.

- 1 Tilalamppu palaa sinisenä.

#### ●●: NORMAALI

Levy pyörii vakionopeudella.

- 2 Tilalamput palavat sinisinä.

#### ●●●: VIRTA

Levy pyörii suurella nopeudella.

- 3 Tilalamput palavat sinisinä.

#### POIS PÄÄLTÄ

- Kytkee laitteen pois päältä.

#### <Akun varaustaso alhainen>

- Latausilmaisnin/ilmaisnivalo [L20] vilkkuu kerran sekunnissa.
- Toiminta-aika vaihtelee käytön ja lämpötilan mukaan sen jälkeen, kun latausilmaisnin/ilmaisnivalo vilkkuu.

## Ohjeita

### Epilointipää

Jalkojen/käsivarsien pikasuoja ja hellävaraista suojusta saa käyttää vain jalkojen/käsivarsien kohdalla. Herkän alueen suojusta ja pientä epilointipäätä kainaloille/bikinirajalle tulee käyttää vain kainaloita/bikinirajaa varten.

#### Epiloinnille soveltuvat alueet (Kuva 8)

- A. Käytä pikasuoja ja hellävaraista korkkia jalkoihin/käsivarsiin.
  - B. Käytä herkän alueen suojusta tai pientä epilointipäätä kainaloiden/bikinirajan poistoa varten. Ennen bikinirajan karvojen poistoa pue uimapuvut tai alusvaatteet päällesi ja tarkista alueet, jotka haluat epiloida.
- Epilaattorin käyttäminen muille kuin suositelluille alueille voi aiheuttaa kipua tai ihovaurioita.

## Alueet, jotka eivät ole soveltuvia karvanpoistolle (Kuva 9)

Älä käytä epilaaattoria olkavarsien sisäpuolella tai alueilla, jotka ovat alttiita roikkumiselle, kuten kyynärpäissä tai polvissa.

### <KUIVA-epilaatio>

Suosittelaan KUIVA-epilaatiota. Pyyhi kosteus ja hiki pois iholta ennen KUIVA-epiloointia. Paina seuraavaksi virtakytkintä.

### <MÄRKÄ-epilaatio>

- Käytä MÄRKÄ-epilaatioon aina vain suihkugeeliä. Laita suihkugeeliä märille levyille ja kytke kytkin päälle vaahdottamiseksi. (Kuva 10)  
Käytä riittävän kostealle iholle. Jos huomaat, että osa karvoista ei poistu epilaation aikana, kokeile vaihtaa KUIVA-epilaatioon.
- Paineanturi toimii ja LED-valo saattaa vilkkua käytetyn suihkugeelin määrän ja tyypin mukaan.  
Säädä suihkugeelin määrää tai lisää vettä levyille vaahdon laimentamiseksi.
- Vaahto tekee epilaaattorista liukkaan, jotta voit siirtää sitä nopeasti.
- Laite ei ehkä toimi ympäröivissä lämpötiloissa, jotka ovat alhaisempia kuin suunnilleen 5 °C.
- Aseta epilaaattori 90° kulmaan ja liu'uta sitä hitaasti ihosi yli.

### <Jalkojen tai käsien epilointi>



Kiinnitä jalkojen/käsivarsien pikasuojia tai hellävarainen suojus. (Kuva 11)  
Liiku hitaasti karvavirtausta vastaan. (Kuva 12)

### <Kainaloiden alta tai bikinirajan epilointi>



ES-EY90/EY80/EY70/EY31:  
Kiinnitä pieni epilointipää.  
ES-EY30: Kiinnitä herkän alueen suojus epiloointipäähän. (Kuva 13)  
Levitä epilaaattori kevyesti 90° kulmassa ja varmista, että se koskettaa ihoa tiiviisti.  
Älä liikuta laitetta edestakaisin käyttäessäsi sitä iholta.  
Nosta se pois iholta ja vaihda suuntaa, ennen kuin siirät sitä.  
Jännitä ihoa sormilla, jotta se ei notkahda, ja siirrä laitetta hitaasti karvojen suuntaisesti. (Kuva 14)

### <Käyttötiheys>

• Karvojen poisto ei ole pysyvää, joten kainalot suositellaan epiloitavaksi noin kerran viikossa ja bikiniraja noin kerran kahdessa viikossa.

### <Aloittelijoille, joilla on herkkä iho>

- Suosittelemme myös PEHMEÄ-tilan käyttöä. (► Sivun 222)
- Jalkojen ja käsivarsien hellävarainen suojus ja ihonsuoja ovat parhaita ensikäyttöön tai niille, joilla on herkkä iho.  
Hellävarainen suoja jaloille/käsivarsille on ihon suoja, joka mahdollistaa hellävaraisen karvanpoiston pitämällä ihoa alhaalla kivun vähentämiseksi.

### <Vinkkejä parhaisiin tuloksiin>

- Hieronta kehon hierojalla saattaa estää sisäänkasvaneita karvoja.
- Punoitusta voi esiintyä käytön jälkeen. Viileä pyyhe on hyödyllinen, jos kipu tai ihottuma ilmenee.
- Jos ihosi on kuiva, levitä kosteusvoidetta kaksi päivää käytön jälkeen.
- Varmista, että ihosi on puhdas sekä ennen laitteen käyttöä että käytön jälkeen.

### <Paras karvan pituus epilointiin>

- Leikkaa karvat ennen ensimmäistä käyttökertaa tai jos et ole poistanut karvoja pitkään aikaan. Karvanpoisto on helpompaa ja kivuttomampaa, kun karvat ovat lyhyet.

## Ajopää ES-EY90

### <KUIVA-parranajo>

KUIVA-parranajoa suositellaan. Pyyhi kosteus ja hiki pois iholta ennen KUIVA-parranajoa.

### <MÄRKÄ-parranajo>

Kostuta iho ja levitä suihkugeeliä iholle. Käytä aina vain suihkugeeliä.

### 1 Liitä ajopää [⊕].

- Vahvista, että bikinikampa [⊕] on irrotettu.

### 2 Valitse tila painamalla virtakytkintä [⊕/⊖].

## Jalkahoitopää **ES-EY90/EY80/EY70**

- Tuotetta suositellaan käytettäväksi 30 minuutin kuluessa uimisesta tai suihkussa käymisestä. Pyyhi vesi pois puhtaista jaloista.
- Käytä 5 minuutin kuluessa kummallekin jalalle.

### 1 Liitä jalkahoitopää [1].

- Paina tiukasti alaspäin, kunnes se napsahtaa.

### 2 Valitse tila painamalla virtakytkintä [19].

- VIRTAtilaa suositellaan.
- (➡ Sivu 222)

## Jalkojen hoidon perusteet

Käytä tuotetta vain käsien ja ihon kovettumien hiontaan jaloissa. (Kuva 15)

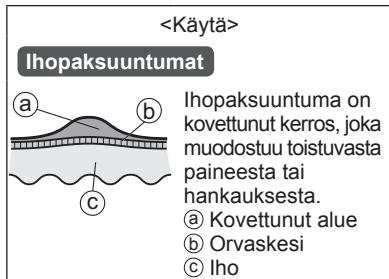

## Varoimenpiteet viilattessa

- Liian suuren alueen viilaaminen voi johtaa suurempien kovettumien muodostumiseen, joten muista jättää osa kovettuneesta kerroksesta.

Ennen käyttöä

Käytön jälkeen

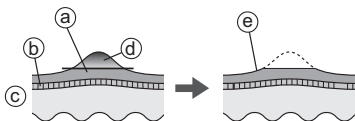

- a Kovettunut alue  
b Orvaskesi  
c Iho  
d Poistettava osa  
e Jätä jonkin verran kovettunutta kerrosta

- Yhden paikan viilaaminen pitkään voi aiheuttaa kitkan aiheuttamaa lämpöä. Vältäaksesi tämä tee pieniä muutoksia viilausasettoon viilattessa.
- Alueen viilaaminen liian syvältä voi aiheuttaa kipua tai tulehduksen.
- Viilaa noin kerran kahdessa viikossa.

## Vihjeitä jalkahoitopään liikuttamiseen

Liikuta nuolen osoittamaan suuntaan. Käytä vapaata kättäsi tukena. (Kuva 16)

## Hankausharja **ES-EY90/EY80**

- Parasta käyttää kerran viikossa.
- Parasta käyttää epiloitaville alueille noin 2 päivää ennen karvanpoistoa. Kuorinta voi auttaa ehkäisemään sisäänkasvaneita karvoja.

### 1 Liitä harjapää.

- Paina tiukasti alaspäin, kunnes se napsahtaa.

### 2 Kostuta hankausharja. (Kuva 17)

### 3 Levitä suihkugeeliä ihollesi.

### 4 Valitse tila painamalla virtakytkintä [19].

- Parasta käyttää jalkoihin, käsivarsiin (erityisesti kyynärpäihin ja polviin) ja kaula-aukkoon. Älä käytä herkillä alueilla, kasvoilla tai kurkulla.
- Älä pidä sitä yhdessä paikassa. Liu'uta ihon yli pyöreän kuvion mukaisesti. (Kuva 18)
- Käytä yhdellä ihon alueella n. 30 sekuntia kerrallaan, tarkista ihosi ja säädä käyttöä vastaavasti.



## Puhdistus

- Puhdista päät ja korkit aina käytön jälkeen.
- Kytke pois päältä ja irrota laite pistokkeesta ennen puhdistusta.
- Varmista, ettet vahingoita ihosuojaa, runkoa, suoja jaloille/käsivarsille ja kainaloille/bikininrajalle puhdistuksen aikana.

## Kuivapuhdistus

### Epiloointipää / Ajopää [ES-EY90]

1. Nosta suojuksia ja kehystä ylöspäin pitäen kiinni suojuksen reunasta [A B C] / kehysten vapautuskohoumista [E 4] tai irrota kehys painamalla kehysten vapautuspainiketta [G 12]. (Kuva 19)
2. Puhdista suojuukset [A B C], epilaatiopää [D], pieni epilaatiopää kainaloille/bikininrajaa [E] ja ajopää [G] puhdistusharjalla [N]. (Kuva 20)

## Märkupuhdistus

### Epiloointipää / Ajopää [ES-EY90]

- (Kuva 21)
1. Kastele levyt ja terät ja laita niihin vähän nestesaippuaa.
  2. Kytke kytkin päälle vaahdon luomiseksi.
  3. Huuhtelee kaikki karvojen ja lian palaset pois.
    - Älä käytä kuumaa vettä.
    - Poista kehys ennen jopään huuhtelua.
  4. Sammuta laite ja pyyhi se liinalla kuivaksi.

### Jalkahoitopää [ES-EY90/EY80/EY70]

(Kuva 22)

1. Käytä nestemäistä käsisaippuaa hiontaosan keskellä.
2. Kaada pieni määrä vettä viilan päälle ja kytke virta päälle.
3. Huuhtelee jäänteet huolellisesti pois.
4. Katkaise virta, irrota kehys ja huuhtelee sisäpuoli.
5. Pyyhi kuivaksi ja ilmakuivaa hyvin-tuuletetussa paikassa.

### Hankausharja [ES-EY90/EY80] / Harjapää [ES-EY90/EY80]

(Kuva 23)

1. Kytke virta päälle ja huuhtelee roskat huolellisesti hankausharjasta.
2. Katkaise virta, irrota harjanpää ja huuhtelee harjanpään alapuoli huolellisesti.
3. Pyyhi laite kuivalla liinalla ja kuivaa se hyvin.
  - Harjan muodonmuutosten estämiseksi kuivaa se ylöspäin ja säilytä se sitten.

GB

D

F

I

NL

E

DK

P

N

S

FIN

PL

CZ

SK

H

RO

TR

## Ulomman teräverkon ja sisemmän terän vaihto

ES-EY90

Ulompi teräverkko [C7] on parasta vaihtaa joka vuosi ja sisäterä [C11] kahden vuoden välein. Irrota vain ajopään [C] ulompi teräverkko, kun vaihdat sen.

### Ulomman metallikelmun vaihto (Kuva 24)

1. Työnnä varovasti ulompi teräverkko ja irrota terän muovipaneeli (D) sormenkynnen avulla kehyksen sisäpuolella olevista koukuista (a).
2. Taivuta uutta ulompaa teräverkkoa hieman ja työnnä se sisään, kunnes se on koukussa kehyksessä.

### Sisäterän vaihto (Kuva 25)

1. Poista sisempi terä pitelemällä siitä molemmista päistä ja vetämällä suoraan pois partakoneen päästä.
2. Aseta sisäterä pitelemällä sitä molemmista päistä ja painamalla alasuuntaisesti.

## Viilan vaihto

ES-EY90/EY80/EY70

Viilan käyttöikä on noin 1 vuosi (olettaen, että kertakäyttö kestää noin 10 minuuttia 2 viikon välein). Viila on parasta vaihtaa noin kerran vuodessa.

(Kuva 26)

1. Vapauta viila painamalla alas.
2. Aseta [ ] muotoinen osa sivulla olevan [ ] merkin kanssa kohdakkain ja paina alas.

## Hankausharjan vaihtaminen

ES-EY90/EY80

Hankausharja	Kerran vuodessa (olettaen 3 minuutin käyttö viikossa)
--------------	---

- Katso sivulta 222 lisätietoja harjan vaihdosta.

Ongelma	Mahdollinen syy	Tehtävä asia	
Laitte ei toimi.	▶ Sitä ei ole ladattu.	▶ Lataa laite täysin.	
	▶ Kytkin on PÄÄLLÄ sovitin liitettynä talouden pistorasiaan.	▶ Lataaminen on mahdollista vain, kun laite on liitetty pistorasiaan. Irrota sähkövirrasta ennen käyttöä.	
	<b>Epiloitaessa</b>	▶ Ihon suojus tai levyt ovat vääntyneet, halkeilleet tai vahingoittuneet.	▶ Pyydä korjausta valtuutetusta huoltoliikkeestä.
	<b>Epiloitaessa tai ajettaessa</b>	▶ Laitteeseen on kerääntynyt ihokarvojen pölyä.	▶ Puhdista ihokarvoista muodostunut pöly.
	<b>Jalkoja hoidettaessa</b>	▶ Suihkusaippuaa on tarttunut levyihin ja terään.	▶ Pese se pois liottamalla lämpimässä vedessä.
	▶ Runko-osaa ei ole kiinnitetty huolellisesti.	▶ Kiinnitä se uudelleen.	
	▶ Suihkugeeli on tarttunut hankausharjaan tai harjapäähän.	▶ Huuhtelee lämpimässä vedessä. Jos suihkugeeli ei huuhtoudu pois, irrota hankausharja tai harjanpää ja liota sitä lämpimässä vedessä.	
Käyttöaika lyhenee.	▶ Laitetta on käytetty noin 5 °C:n tai sen alle olevassa lämpötilassa.	▶ Käytä laitetta lämpötilassa, joka on n. 5 °C tai korkeampi.	
	▶ Laitetta on painettu ihoa vasten liian kovaa.	▶ Ihokosketus hellävaraisella voimalla.	
	▶ Ei täysin ladattu.	▶ Lataa laite täysin.	
Laitte lakkaa toimimasta käytön aikana.	▶ Laitetta on painettu ihoa vasten liian kovaa.	▶ Ihokosketus hellävaraisella voimalla.	
	▶ Ei täysin ladattu.	▶ Lataa laite täysin.	

Ongelma		Mahdollinen syy	Tehtävä asia
Ei poista karvoja.	<b>Epiloitaessa</b>	▶ Laitetta käytetään pitkiin karvoihin.	▶ Käytä 2–3 mm pitkiin karvoihin.
Karvasta jää sänki.		▶ Epilointipään pinta ei ole riittävän tiiviissä kosketuksessa ihoon. Laitetta ei siirretä karvojen taipumissuunnan vastaisesti.	▶ Aseta epilointipää lähemmäksi ihoa ja liikuta sitä. Siirrä laitetta karvojen taipumissuunnan vastaisesti. (Ks. sivu 223.)
Laite ei poista karvoja yhtä hyvin kuin aikaisemmin.		▶ Laitetta siirretään liian nopeasti.	▶ Siirrä sitä hitaasti. (n. 3-5 cm/s.) (Ks. sivu 223.)
Herkän alueen suoja irtoaa käytön aikana.		▶ Laitteeseen on kerääntynyt ihokarvojen pölyä.	▶ Puhdista ihokarvoista muodostunut pöly.
		▶ Ihon suojus tai levyt ovat vääntyneet, halkeilleet tai vahingoittuneet.	▶ Pyydä korjausta valtuutetusta huoltoliikkeestä.
		▶ Laite painetaan liian kovaa ihoa vasten.	▶ Ihokosketus hellävaraisella voimalla.
Laite ei leikkaa yhtä hyvin kuin aikaisemmin.	<b>Ajettaessa ihokarvoja</b>	▶ Laitetta ei käytetä 90° kulmassa ihoa vasten.	▶ Käytä 90° kulmassa ihollasi. (Ks. sivu 223.)
		▶ Laitteeseen on kerääntynyt ihokarvojen pölyä.	▶ Puhdista ihokarvoista muodostunut pöly.
Laite ei viilaa.	<b>Jalkoja hoidettaessa</b>	▶ Terä on vääntynyt.	▶ Vaihda terä. Vaihdon ohjeet: Ulompi teräverkko: Noin 1 vuosi Sisäterä: Noin 2 vuotta
		▶ Terä on kulunut.	▶ Vaihda viila. Vaihdon ohjeet: Noin 1 vuosi
Haju ei häviä.		▶ Viila on kulunut.	▶ Kokeile käyttää sitä VIRTÄ-tilassa.
		▶ Laitetta käytetään PEHMEÄ-tilassa.	▶ Liota viilaa vedessä noin 24 tuntia ennen pesua.
		▶ Se on likainen.	

Ongelma		Mahdollinen syy	Tehtävä asia
Ei poista kynsinauhoja tai liikaa riittävästi.	<b>Ihon kuorituessa</b>	▶ Ei käytä riittävästi painetta iholla tai riittävän pitkään.	▶ Säädä paineen astetta ja/tai ajan määrää, jolloin ihosi tilaa valvotaan.
		▶ Harja rapistuu jatkuvasta käytöstä.	▶ Vaihda harja. Vaihdon ohjeet: Hankausharja: kerran vuodessa

Jos ongelmat eivät vielääkään ratkea, ota yhteys liikkeeseen, josta ostit laitteen tai Panasonicin korjauksiin valtuuttamaan huoltoliikkeeseen.

GB

D

F

I

NL

E

DK

P

N

S

FIN

PL

CZ

SK

H

RO

TR

## Akun kesto

N. 3 vuotta.

Jos käyttöaika on merkittävästi lyhyempi täyden latauksen jälkeen, akku on tullut käyttöikänsä päähän.

(Akun käyttöikä voi vaihdella riippuen käytön ja varastoinnin olosuhteista.)

Tämän laitteen akkua ei ole tarkoitettu kuluttajan vaihdettavaksi. Anna valtuutetun huoltokeskuksen vaihtaa akku.

## Laitteen hävitys (Kuva 27)

**Poista sisäänrakennettu akku ennen laitteen hävittämistä.**

- Akku tulee irrottaa turvallisesti.
- Tätä lukua tulee käyttää vain laitetta hävittäessä eikä tule käyttää sen korjaamiseksi. Jos purat laitteen itse, se ei ole enää vedenpitävä, mikä voi aiheuttaa siihen vikatilan.

## Miten akku irrotetaan

- Irrota laite vaihtovirtasovittimesta.
- Laita virta päälle painamalla virtakytkintä ja pidä virta päällä kunnes akku on purkautunut kokonaan.
- Irrota osat noudattaen vaiheita ① - ④ ja paina neulat vaiheessa ⑤ pistokkeeseen käyttäen ruuvitalttaa jne. Nosta sitten akku ja irrota se.
- Varo aiheuttamasta oikosulkua irrotetun akun positiivisen ja negatiivisen navan välille. Eristä navat toisistaan teipillä.

### Ympäristönsuojelu ja materiaalien kierrätys

Tämä epilaattori sisältää Li-ion-akun. Varmista, että akku hävitetään paikallisten määräysten mukaisesti.

## Takuu

Vieraile Panasonicin verkkosivulla <https://www.panasonic.com> tai ota yhteyttä valtuutettuun palvelukeskukseen (Löydät sen osoitetiedot Euroopan alueen lehtisessä.) jos tarvitset tietoja epilaattorista tai johto vahingoittuu.

## Tekniset tiedot

Syöttövirta	Katso verkkolaitteen arvokilvestä. (Automaattinen jännitteenmuunto)
Latausaika	Noin 1 tunti
Ilmaääni	Epilaatiopää: 76 (dB (A) re 1 pW) Pieni epilointipää kainaloita/bikininirajaa varten: 67 (dB (A) re 1 pW) Ajopää: 64 (dB (A) re 1 pW) Jalkahoitopää: 69 (dB (A) re 1 pW) Harjapää: 65 (dB (A) re 1 pW)

Tämä tuote on tarkoitettu vain kotitalouskäyttöön.

- Lisätietoa tuotteen energiatehokkuudesta saat nettisivuiltamme, osoitteessa, [www.panasonic.com](http://www.panasonic.com), syöttämällä hakukuvaan mallinumeron.

## Vanhojen laitteiden ja paristojen hävittäminen Vain EU-jäsenmaille ja kierrätysjärjestelmää käyttäville maille



Tämä symboli tuotteissa, pakkauksessa ja/tai asiakirjoissa tarkoittaa, että käytettyjä sähköllä toimivia ja elektronisia tuotteita eikä paristoja ei saa laittaa yleisiin talousjätteisiin. Johda vanhat tuotteet ja käytetyt paristot käsittelyä, uusiointia tai kierrätystä varten vastaaviin keräyspisteisiin laissa annettujen määräysten mukaisesti.

Hävittämällä tuotteet asiaankuuluvasti, autat samalla suojaamaan arvokkaita luonnonvaroja ja estämään mahdollisia negatiivisia vaikutuksia ihmiseen ja luontoon.

Lisätietoa keräämisestä ja kierrätyksestä saa paikalliselta jätehuollosta vastuulliselta viranomaiselta.

Maiden lainsäädännön mukaisesti tämän jätteen määräystenvastaisesta hävittämisestä voidaan antaa sakkorangaistuksia.



### Huomautus paristosymbolista (symboli alhaalla)

Tämä symboli voidaan näyttää jonkin kemiallisen symbolin yhteydessä. Siinä tapauksessa se perustuu vastaaviin direktiiveihin, jotka on annettu kyseessä olevalle kemikaalille.

#### Maahantuoja:

Panasonic Marketing Europe GmbH

#### Valtuutettu edustaja EU:ssa:

Panasonic Testing Centre  
Winsbergring 15, 22525 Hampuri, Saksa

#### Valmistaja:

Panasonic Corporation  
1006, Oaza Kadoma, Kadoma-kaupunki, Osaka, Japani

GB

D

F

I

NL

E

DK

P

N

S

FIN

PL

CZ

SK

H

RO

TR





Instrukcja obsługi  
Depilator (Do użytku domowego)

ES-EY90  
ES-EY80  
Nr modelu ES-EY70  
ES-EY31  
ES-EY30

## Spis treści

<b>Środki ostrożności</b> .....	<b>237</b>
<b>Ważne informacje</b> .....	<b>241</b>
<b>Oznaczenia części</b> .....	<b>242</b>
<b>Ładowanie</b> .....	<b>242</b>
<b>Przed rozpoczęciem użytkowania</b> .....	<b>243</b>
<b>Instrukcje</b> .....	<b>244</b>
<b>Czyszczenie</b> .....	<b>247</b>
<b>Wymiana folii zewnętrznej i ostrza wewnętrznego</b> ..	<b>248</b>
<b>Wymiana pilnika</b> .....	<b>248</b>
<b>Wymiana szczoteczki do peelingu</b> .....	<b>248</b>
<b>Rozwiązywanie problemów</b> .....	<b>249</b>
<b>Żywotność akumulatora</b> .....	<b>252</b>
<b>Utylizacja urządzenia</b> .....	<b>252</b>
<b>Gwarancja</b> .....	<b>252</b>
<b>Dane techniczne</b> .....	<b>252</b>

Dziękujemy za wybór produktu Panasonic.

Przed rozpoczęciem użytkowania tego urządzenia prosimy o przeczytanie całej instrukcji i zachowanie jej do wykorzystania w przyszłości.

## **OSTRZEŻENIE**

- To urządzenie może być używane przez dzieci w wieku powyżej 8 lat, przez osoby o ograniczonej sprawności ruchowej, sensorycznej lub intelektualnej oraz przez osoby nieposiadające odpowiedniego doświadczenia i umiejętności, jeśli są one odpowiednio nadzorowane lub zostały poinstruowane w zakresie używania urządzenia w bezpieczny sposób i rozumieją związane z tym ryzyko. Nie należy pozwalać dzieciom na zabawę urządzeniem. Czyszczenie oraz konserwacja urządzenia nie mogą być wykonywane przez dzieci bez nadzoru.
- Nie można wymieniać przewodu zasilającego. Jeśli przewód zostanie uszkodzony, zasilacz musi zostać zutylizowany.

- Nie używaj żadnego innego zasilacza niż ten, który został dostarczony z produktem.  
Nie używaj zasilacza dostarczonego z produktem do zasilania lub ładowania innych urządzeń.  
(Patrz strona 242.)
- Poniższy symbol oznacza, że urządzenie elektryczne może zostać podłączone do źródła zasilania wyłącznie za pośrednictwem odłączanego zasilacza. Obok symbolu znajduje się numer referencyjny kompatybilnego typu zasilacza.



### ► **Używanie głowicy depilatora/ maszynki oraz szczoteczki**

- Głowice oraz szczoteczka mogą być używane na mokro.  
Poniższy symbol oznacza, że urządzenie może być używane w wannie lub pod prysznicem.



## ► Używanie głowicy do pielęgnacji stóp

- Głowicę do pielęgnacji stóp można umyć wodą.

Poniższy symbol oznacza, że głowicę do pielęgnacji stóp można umyć wodą.



- Odłącz korpus od zasilacza sieciowego przed umyciem go w wodzie.

## Środki ostrożności

Postępuj zgodnie z tymi instrukcjami.

Postępuj zgodnie z poniższymi instrukcjami, aby zapobiec wypadkom, obrażeniom lub uszkodzeniu mienia.

- **Poniższa tabela przedstawia stopień uszkodzeń spowodowanych przez niewłaściwą obsługę.**

### **NIEBEZPIECZEŃSTWO**

Sygnalizuje potencjalne zagrożenie, które spowoduje poważne obrażenia ciała lub śmierć.

### **OSTRZEŻENIE**

Sygnalizuje potencjalne zagrożenie, które może spowodować poważne obrażenia ciała lub śmierć.

### **UWAGA**

Sygnalizuje potencjalne zagrożenie, które może spowodować drobne urazy ciała lub szkody materialne.

### **OSTRZEŻENIE**

#### ► **Zasilanie**

- **Nie wolno niszczyć, modyfikować, ciągnąć, skręcać ani zginać na siłę przewodu zasilającego. Nie wolno również kłaść ciężkich przedmiotów na przewodzie zasilającym, ani przytrząskiwać przewodu zasilającego.**
- **Nie wolno zanurzać zasilacza w wodzie, ani myć go wodą.**
- **Nie umieszczaj zasilacza nad ani w pobliżu umywalki lub wanny napełnionymi wodą.**
  - Może to spowodować porażenie prądem lub pożar z powodu zwarcia.

- **Nie podłączaj ani nie odłączaj adaptora do/z gniazda elektrycznego mokrą ręką.**

- Może to spowodować porażenie prądem lub obrażenia ciała.

- **Nie należy używać urządzenia w niezgodnej z jego parametrami domowej instalacji lub sieci elektrycznej.**

- Przekroczenie parametrów, poprzez podłączenie zbyt wielu wtyczek do jednego gniazda sieci elektrycznej lub obwodu może spowodować pożar w wyniku przegrzania.

- **Pamiętaj, aby urządzenie było zawsze zasilane ze źródła energii elektrycznej zgodnego z napięciem znamionowym wskazanym na zasilaczu.**

- **Wkładaj wtyczkę zasilacza do końca.**

- W przeciwnym razie może dojść do pożaru lub porażenia prądem.

#### ► **Ten produkt**

- **Ten produkt posiada wbudowany akumulator. Nie należy wrzucać go do ognia ani umieszczać blisko źródeł ciepła. Nie należy go ładować, używać, ani pozostawiać w środowisku, w którym panuje wysoka temperatura.**

- Może to spowodować przegrzanie, zapłon lub wybuch.

- **Nie należy modyfikować ani naprawiać urządzenia.**

- Może to spowodować pożar, porażenie prądem lub obrażenia ciała. Skontaktuj się z autoryzowanym serwisem w celu przeprowadzenia naprawy (wymiany akumulatora itp.).

- **Produkt może zostać rozmontowany wyłącznie w chwili jego utylizacji.**

- Może to spowodować pożar, porażenie prądem lub obrażenia ciała.

GB

D

F

I

NL

E

DK

P

N

S

FIN

PL

CZ

SK

H

RO

TR

## OSTRZEŻENIE

- ▶ **W przypadku wystąpienia nieprawidłowości lub awarii**
  - **Natychmiast zaprzestań używania adaptora i odłącz go, jeśli wystąpią jakieś nieprawidłowości lub awaria.**
    - W przeciwnym razie może dojść do pożaru, porażenia prądem lub urazów ciała.
  - **<Przypadki nieprawidłowości lub usterek>**
    - **Korpus, adaptor lub przewód są zdeformowane lub nietypowo gorące.**
    - **Korpus, adaptor lub przewód pachną spalenizną.**
    - **Występują nietypowe odgłosy podczas ładowania lub używania korpusu urządzenia.**
      - Należy natychmiast zlecić sprawdzenie lub naprawę urządzenia w autoryzowanym punkcie serwisowym.
- ▶ **Zapobieganie wypadkom**
  - **Należy kłaść urządzenie w miejscu niedostępnym dla dzieci lub niemowląt. Dzieci nie mogą używać urządzenia.**
    - Zignorowanie zaleceń może doprowadzić do wypadku lub urazu, np. w związku z poknięciem ostrza wewnętrznego, szczotki itp.
- ▶ **Czyszczenie**
  - **Podczas czyszczenia urządzenia, zawsze należy wyjmować adaptor z gniazda elektrycznego.**
    - W przeciwnym razie może dojść do porażenia prądem lub urazów ciała.
  - **Należy regularnie czyścić wtyczkę zasilania i wtyczkę urządzenia, aby zapobiec gromadzeniu się kurzu.**
    - Niezastosowanie się do tego zalecenia może spowodować pożar na skutek pogorszenia izolacji spowodowanej wilgotnością. Odłącz adaptor i wytrzyj suchą szmatką.

## UWAGA

- ▶ **Ochrona skóry**
  - **Następujące osoby nie mogą używać tego urządzenia:**
    - Osoby cierpiące na atopowe zapalenie skóry lub wysypkę i inne choroby skóry
    - Osoby ze skazą alergiczną lub osoby, które są uczulone na kosmetyki, odzież, metale itp.
    - Osoby, u których występuje podatność na ropienie
    - Osoby cierpiące na żylaki, cukrzycę, hemofilię itp.
    - Osoby, u których występują trudności z zatrzymaniem krwawienia
  - Stosowanie w takich przypadkach może spowodować podrażnienie lub zapalenie skóry, krwawienie lub zwiększony ból.
  - **Nie należy stosować urządzenia w następujących przypadkach:**
    - W trakcie menstruacji, ciąży oraz przez około miesiąc po porodzie
    - W przypadku złego samopoczucia lub w przypadku stwierdzenia nieprawidłowego stanu skóry lub ciała
    - Po spożyciu alkoholu, przyjęciu lekarstwa lub w przypadku dużego zmęczenia
    - Stosowanie w takich przypadkach może spowodować podrażnienie lub zapalenie skóry, krwawienie lub zwiększony ból.
  - **Nie należy stosować urządzenia w następujących miejscach ciała:**
    - Urazy, wysypka, znamiona, siniaki, brodawki, krosty itp.
    - Na opalonej skórze
    - Może to spowodować urazy, zapalenie skóry lub krwawienie.
  - **Nie dociskaj ostrza zbyt mocno przy używaniu głowicy do golenia.**
    - Może to spowodować uszkodzenie, a w rezultacie mogą wystąpić urazy skóry.

## UWAGA

- **W trakcie korzystania z głowicy do golenia nie wolno dotykać sekcji ostrza wewnętrznego (metalowej części).**
  - Może to spowodować obrażenia rąk.
- **Nie używaj urządzenia ze zdjętą ramką.**
  - Może to spowodować obrażenia palców lub spowodować splątanie włosów lub odzieży i uszkodzenie urządzenia.
- **Nie stosować mydła do szorowania lub złuszczonego.**
  - Może bowiem dojść do poranienia skóry, wystąpienia plam na skórze lub innych problemów skórnych.
- **Do depilacji pach/strefy bikini zawsze używaj nasadki do delikatnej depilacji pach/strefy bikini. Nie używaj nasadki do szybkiej depilacji rąk/nóg, ani nasadki do delikatnej depilacji rąk/nóg.**
  - W przeciwnym wypadku może to spowodować urazy, stany zapalne lub zwiększony ból.
- **Przechowuj głowicę do golenia z założonym grzebieniem bikini.**
- **Oślonę na skórę i folię zewnętrzną należy przechowywać ostrożnie, ponieważ są one delikatne.**
  - W przeciwnym razie może dojść do odkształcenia lub uszkodzenia osłony skóry albo folii zewnętrznej, co grozi urazami skóry.
- **Przed użyciem upewnij się, że osłona skóry, dysk, ostrze i ramka nie są zdeformowane, pęknięte lub uszkodzone.**
  - W przeciwnym razie mogą wystąpić urazy skóry.
- **Oślonę skóry dysku depilującego należy delikatnie docisnąć pod kątem 90° do skóry.**
  - W przeciwnym razie mogą wystąpić urazy skóry, jak również splątanie włosów lub odzieży i uszkodzenie urządzenia.

- **Jeśli problemy skórne utrzymują się przez 2 dni lub dłużej po zabiegu, należy zaprzestać korzystania z urządzenia i skontaktować się z dermatologiem.**
    - W przeciwnym razie objawy mogą się nasilić.
  - **Wyłącz urządzenie włącznikiem, gdy stanie się gorące, a zanim ponownie go użyjesz, poczekaj do jego ostygnięcia.**
    - Zignorowanie tych zaleceń może skutkować powierzchownymi oparzeniami.
- **Informacje dotyczące korzystania z głowicy do depilacji/golenia**
- **Nie należy stosować urządzenia w następujących miejscach ciała:**
    - Na twarzy, genitaliach, w okolicy genitaliów lub na udach
    - Wewnętrzna strona górnego odcinka ramion, łokci lub kolan, czyli miejsca, które się zginają
    - Może to spowodować urazy, zapalenie skóry lub krwawienie.
  - **Następujące osoby nie mogą używać tego urządzenia:**
    - Osoby cierpiące na choroby skórne (ropienie, zapalenie itp.) wywołane usuwaniem owłosienia (wrywanie, depilacja, depilacja woskiem itp.)
    - Stosowanie w takich przypadkach może spowodować podrażnienie lub zapalenie skóry, krwawienie lub zwiększony ból.
  - **Nie należy używać głowicy do depilacji/golenia w następujący sposób:**
    - Użycie tuż przed pływaniem lub kąpielą morską (należy stosować co najmniej 2 dni przed takimi czynnościami)
    - Korzystanie tuż przed kąpielą
    - Uprawianie ekstremalnych sportów lub ćwiczeń od razu po depilacji
    - Może to spowodować zakażenie lub zapalenie na skutek aktywności bakterii, które przedostały się do organizmu porami.

## UWAGA

- **Nie należy mocno przyciskać do skóry, przesuwać urządzenia wielokrotnie w tym samym miejscu ani poruszać nim do przodu i do tyłu w jednym miejscu. Nie należy także gwałtownie dociskać urządzenia do ciała.**
  - Może to spowodować uszkodzenie lub zapalenie skóry albo zwiększyć ból.
- ▶ **Informacje dotyczące korzystania z głowicy do pielęgnacji stóp**
  - **Nie stosować w przypadku pęcherzy i odcisków.**
    - Może to spowodować urazy, zapalenie skóry lub krwawienie.
  - **Nie należy używać głowicy do pielęgnacji stóp w następujący sposób:**
    - Zbyt mocne piłowanie skóry
    - Dopuszczenie do kontaktu pilnika z delikatną skórą
    - Użycie głowicy do pielęgnacji stóp w kąpeli
    - Może to spowodować obrażenia skóry, zakażenie, zapalenie, krwawienie lub inne problemy, jak również nasilenia takich objawów.
  - **Osoby ze słabym krążeniem krwi w stopach, z opuchlizną, bólem, pieczeniem lub nadmiernie rozgrzanymi stopami przed użyciem głowicy do pielęgnacji stóp powinny skontaktować się z lekarzem.**
  - **Jeśli skóra po użyciu pilnika wykazuje niespodziewane objawy, zaprzestań korzystania z głowicy do pielęgnacji stóp i skonsultuj się z dermatologiem.**
  - **Stwardniałą skórę należy złuszczać małymi etapami przez kilka dni.**
  - **Złuszczać można jedynie zrogowaciałą lub stwardniałą skórę na stopach.**
    - Nieprzestrzeganie powyższej instrukcji może spowodować obrażenia skóry, zakażenie, zapalenie, krwawienie lub inne problemy, jak również nasilenia takich objawów.
- ▶ **Informacje dotyczące korzystania ze szczoteczki do peelingu**
  - **Nie należy stosować urządzenia w następujących miejscach ciała:**
    - Na twarzy, gardle, genitaliach i w okolicy genitaliów
    - Może to spowodować urazy, zapalenie skóry lub krwawienie.
  - **Nie należy używać szczoteczki do peelingu w następujący sposób:**
    - Nie stosować na skórze wywierając silny nacisk
    - Długotrwale stosować na tym samym obszarze
    - Może to spowodować obrażenia skóry, zakażenie, zapalenie, krwawienie lub inne problemy, jak również nasilenia takich objawów.
  - **Nie używać do usuwania zgrubień oraz stwardnień na kolonach lub łokciach.**
    - W przeciwnym wypadku może to spowodować urazy, zapalenie skóry lub krwawienie.
- ▶ **Należy przestrzegać następujących środków ostrożności**
  - **Nie udostępniać członkom rodziny lub innym osobom.**
    - W przeciwnym razie może dojść do zakażenia lub zapalenia.
  - **Nie można dopuścić, aby jakieś metalowe przedmioty lub śmieci przylegały do wtyczki zasilania lub wtyczki urządzenia.**
    - Może to spowodować porażenie prądem lub pożar z powodu zwarcia.
  - **Odłącz adaptor od gniazda sieci elektrycznej, gdy urządzenie nie jest ładowane.**
    - W przeciwnym razie może dojść do porażenia prądem lub pożaru na skutek przebiecia elektrycznego spowodowanego pogorszeniem stanu izolacji.



## Postępowanie z wyjętym akumulatorem podczas utylizacji

### NIEBEZPIECZEŃSTWO

- Akumulator jest przeznaczony do użytku wyłącznie z opisywanym urządzeniem. Nie używaj akumulatora z innymi produktami.
- Nie ładuj akumulatora po wyjęciu go z produktu.
- Nie wrzucaj go do ognia i nie podgrzewaj.
- Nie uderzaj, nie rozbieraj, nie modyfikuj ani nie przebijaj ostrym narzędziem.
- Nie pozwalaj, aby dodatni i ujemny styk akumulatora zetknęły się ze sobą poprzez inne metalowe obiekty.
- Nie przenoś ani nie przechowuj akumulatora wraz z metalową biżuterią, taką jak naszyjniki i spinki do włosów.
- Nie używaj ani nie pozostawiaj akumulatora w miejscu, w którym będzie narażony na wysoką temperaturę, na przykład w miejscu narażonym na bezpośrednie działanie światła słonecznego lub innych źródeł ciepła.
- Nigdy nie zdejmuj ochronnej powłoki akumulatora.
  - Może to spowodować przegrzanie, zapłon lub wybuch.

### OSTRZEŻENIE

- Po wyjęciu akumulatora nie przechowuj go w zasięgu niemowląt i małych dzieci.
  - Przypadkowe połknięcie akumulatora spowoduje uszkodzenie ciała.
  - W takim przypadku natychmiast skontaktuj się z lekarzem.

- Jeśli z akumulatora wycieknie ciecz i dostanie się do oczu, nie należy ich pocierać. Oczy należy dokładnie przepłukać czystą wodą, np. wodą bieżącą.
  - W przeciwnym razie mogą wystąpić urazy oka.
  - Należy natychmiast skontaktować się z lekarzem.

### UWAGA

- Jeśli z akumulatora wycieknie ciecz i zetknie się ze skórą lub ubraniem, należy ją dokładnie spłukać czystą wodą, np. wodą bieżącą.
  - W przeciwnym razie może wystąpić zapalenie skóry.

## Ważne informacje

- Nie czyść urządzenia alkoholem, zmywaczem do paznokci, itp. Może to doprowadzić do awarii, pęknięcia lub przebarwienia korpusu urządzenia.
- Przechowuj urządzenie z dala od umywalki, łazienki, oraz innych obszarów o wysokiej wilgotności, gdzie po użyciu mogłoby ono być narażone na kontakt z wodą lub wilgocią.
- Przechowuj urządzenie z dala od miejsc narażonych na wpływ wysokiej temperatury lub bezpośrednie działanie promieni słonecznych.
- Urządzenie przechowuj wyłącznie z założoną nakładką zabezpieczającą na głowicę do pielęgnacji stóp i głowicę do golenia.
- Ładuj urządzenie prawidłowo zgodnie z instrukcją obsługi. (Patrz strona 242 „Ładowanie”).
- Urządzenie zawiera akumulator, który wymienić może wyłącznie wykwalifikowany serwisant. Skontaktuj się z autoryzowanym centrum serwisowym w celu ustalenia szczegółów naprawy.

## Oznaczenia części (Patrz strona 3.)

- A** Nasadka do szybkiej depilacji rąk/nóg
- B** Nasadka do delikatnej depilacji rąk/nóg (► Strona 244)
- C** Nasadka do delikatnej depilacji pach/strefy bikini
  - ① Osłona skóry
  - ② Ramka
- D** Głowica depilacyjna
  - ③ Tarcze depilacyjne
- E** Mała głowica do golenia pach/strefy bikini
  - ④ Zwalnianie ramki
  - ⑤ Ramka
  - ⑥ Tarcze depilacyjne (wewnątrz)
- F** Grzebień bikini (osłona ochronna głowicy maszynki)
- G** Głowica do golenia
  - ⑦ Folia zewnętrzna
  - ⑧ Końcówka do strzyżenia
  - ⑨ Przełącznik wyskakującej końcówki do strzyżenia
  - ⑩ Ramka
  - ⑪ Ostrze wewnętrzne
  - ⑫ Przycisk do zwalniania ramki
- H** Nakładka zabezpieczająca na głowicę do pielęgnacji stóp
- I** Głowica do pielęgnacji stóp
  - ⑬ Pilnik
  - ⑭ Przyciski do zwalniania ramki
  - ⑮ Ramka
- J** Szczoteczka do peelingu
  - \* ES-EY90: Szczoteczka do peelingu kawitacyjnego
  - ES-EY80: Szczoteczka do głębokiego oczyszczania
- K** Głowica szczoteczki
- L** Korpus
  - ⑯ Przycisk zwalniania głowicy
  - ⑰ Lampka LED
  - ⑱ Lampki trybu
  - ⑲ Włącznik zasilania (włączanie/wyłączenie/wybór trybu)
  - ⑳ Wskaźnik ładowania/kontrolka
  - ㉑ Gniazdko

- M** Zasilacz (RE7-87)  
(Kształt zasilacza różni się w zależności od regionu.)
  - ㉒ Adaptor
  - ㉓ Wtyczka zasilania
  - ㉔ Przewód
  - ㉕ Wtyczka urządzenia

Akcesoria

- N** Szczoteczka do czyszczenia

- O** Futerał

## Ładowanie

Urządzenia nie można używać podczas ładowania. Należy je więc w pełni naładować z wyprzedzeniem.

### Czas ładowania: Około 1 godziny

Czas pracy depilatora różni się w zależności od temperatury, ale zazwyczaj wynosi on 30 minut przy jednogodzinnym ładowaniu (35 minut z nasadką do delikatnej depilacji rąk i nóg).

### Podłącz zasilacz do depilatora (a) oraz do gniazdka zasilania (b). (Rys. 1)

Wskaźnik ładowania/kontrolka [L ㉑]

świeci się na czerwono podczas ładowania (Rys. 2), po naładowaniu gaśnie, a w przypadku wystąpienia błędów miga dwukrotnie na sekundę.

- Urządzenie należy ładować w temperaturze otoczenia od 15 °C do 35 °C. Ładowanie poza tym zakresem może wydłużyć czas ładowania lub uniemożliwić naładowanie.
- Czas ładowania może ulec zmianie w zależności od stanu baterii.
- Ładowanie urządzenia po każdym użyciu nie ma wpływu na żywotność akumulatora.
- Przy pierwszym ładowaniu urządzenia lub ładowaniu po 6 miesięcznej przerwie czas ładowania może się różnić. Wskaźnik ładowania/kontrolka powiadamiająca może przez kilka minut pozostać wyłączona, ale w końcu zaświeci.

- Jeśli podczas używania lub ładowania produktu słycać niepokojące dźwięki w radiu lub innych urządzeniach, skorzystaj z innego gniazda elektrycznego.

#### <Sprawdzanie stanu ładowania>

Odłącz, a następnie podłącz urządzenie ponownie podczas ładowania, aby potwierdzić, że wskaźnik ładowania/kontrolka powiadamiająca świeci się i wyłącza po 5 sekundach.

## Przed rozpoczęciem użytkowania

### Odcłacanie i podłacanie głowicy

Aby zdjąć głowicę, naciśnij i przytrzymaj przycisk zwalnający głowicę, a następnie popchnij ją do momentu kliknięcia. (Rys. 3)

### Grzebień bikini **ES-EY90**

Nałóż nasadkę do strefy bikini na głowicę do golenia i przesun końcówkę do strzyżenia w górę. (Rys. 4)

- Kiedy grzebień bikini jest na miejscu, upewnij się, że dobrze styka się ona ze skórą.

### Wymowanie i nakładanie szczoteczki do peelingu (Rys. 5) **ES-EY90/EY80**

#### <Wymowanie>

Trzymając szczoteczkę z boku wyjmij ją z głowicy szczoteczki.

#### <Nakładanie>

Naciśnij zdecydowanie, aż usłyszysz kliknięcie.

#### <Lampka LED> (Rys. 6)

Lampa LED świeci po włączeniu zasilania.

Produkt ma wbudowany czujnik nacisku, a lampa LED miga przy zbyt mocnym nacisku na skórę.

#### <Przełacznik trybu pracy> (Rys. 7)

- Dostępne są 3 prędkości obrotowe dysku. Wypróbuj tryb ŁAGODNY, aby uniknąć podrażnień podczas depilacji.
- Naciśnij przycisk zasilania, aby przełączyć pomiędzy trybem
  - (ŁAGODNY), ••(NORMALNY),
  - (NAJWIĘKSZA MOC) i „WYŁ”.
- Wybierz tryb NAJWIĘKSZA MOC, gdy używasz głowicy do pielęgnacji stóp.

#### ••: ŁAGODNY

Dysk obraca się powoli.

- 1 z lampek trybu świeci na niebiesko.

#### •••: NORMALNY

Dysk obraca się z normalną prędkością.

- 2 lampki trybu świecą na niebiesko.

#### ••••: NAJWIĘKSZA MOC

Dysk obraca się z wysoką prędkością.

- 3 lampki trybu świecą na niebiesko.

#### WYŁ

- WYŁ. urządzenie.

#### <Niski poziom naładowania baterii>

- Wskaźnik ładowania/kontrolka [**L**20] miga raz na sekundę.
- Czas pracy różni się w zależności od sposobu użytkowania i temperatury otoczenia. Po naładowaniu wskaźnik ładowania/kontrolka miga.

# Instrukcje

## Głowica depilacyjna

Nasadki do szybkiej oraz delikatnej depilacji nóg/rąk należy używać tylko do nóg/rąk.

Nasadka do delikatnej depilacji pach/strefy bikini oraz mała głowica do golenia powinna służyć tylko do pach/strefy bikini.

### Miejsca nadające się do depilacji (Rys. 8)

- Użycie nasadek do szybkiej oraz delikatnej depilacji nóg/rąk.
  - Użycie nasadki do delikatnej depilacji pach/strefy bikini lub małej głowicy do golenia. Przed usuwaniem włosów ze strefy bikini, załóż na siebie strój kąpielowy lub spodenki, aby dokładnie ustalić miejsca wymagające depilacji.
- Używanie głowic sprzecznie z ich zalecaniami może powodować ból lub problemy ze skórą.

### Miejsca nienadające się do depilacji (Rys. 9)

Nie należy używać depilatora na wewnętrznej stronie ramion ani w miejscach podatnych na zwiótnienie, takich jak łokcie czy kolana.

### <Depilacja na SUCHO>

- Zalecana jest depilacja na SUCHO. Przed rozpoczęciem depilacji na SUCHO usuń wilgoć i pot z powierzchni skóry. Następnie naciśnij włącznik zasilania.

### <Depilacja na MOKRO>

- Do depilacji na MOKRO należy zawsze używać wyłącznie żelu pod prysznic. Nałóż żel pod prysznic na mokre dyski i włącz przełącznik, aby wytworzyć pianę. (Rys. 10)  
Stosuj na dostatecznie wilgotną skórę. Jeśli zauważysz, że niektóre włosy nie są usuwane podczas depilacji, spróbuj przełączyć depilację na SUCHO.

- Czujnik nacisku działa, a lampa LED może migać w zależności od ilości i rodzaju użytego żelu pod prysznic. Dostosuj ilość żelu pod prysznic lub dodaj wody do dysków, aby rozcieńczyć pianę.
- Tworzy się pianka, dzięki czemu depilator nabiera poślizgu i można go szybko przesuwać.
- Urządzenie może nie działać przy temperaturze otoczenia poniżej około 5 °C.
- Przyłóż depilator pod kątem 90° i powoli przesuń go po skórze.

### <Depilacja nóg lub rąk>



Zamontuj nasadki do szybkiej lub delikatnej depilacji nóg/rąk. (Rys. 11)

Powoli poruszaj się odwrotnie do kierunku włosów. (Rys. 12)

### <Depilacja pach i linii bikini>



ES-EY90/EY80/EY70/EY31: Zamocuj małą głowicę do golenia.



ES-EY30: Zamontuj nasadkę do depilacji do głowicy depilującej. (Rys. 13)  
Delikatnie przyłóż depilator pod kątem 90° do skóry, tak żeby blisko do niej przylegał. Nie poruszaj urządzeniem, gdy jest przyłożone do skóry. Oddal go od skóry i zmień kierunek przed przesunięciem. Naciągnij skórę palcem aby zapobiec jej zwiótnieniu, a następnie powoli przesuń urządzenie zgodnie z kierunkiem włosów. (Rys. 14)

### <Częstotliwość użycia>

- Włosy nie są usuwane trwale, więc zaleca się, aby po drugim użyciu depilować pachy około raz w tygodniu, a okolice bikini raz na dwa tygodnie.

### <Dla początkujących lub osób z wrażliwą skórą>

- Polecamy również użycie obrotów w trybie ŁAGODNY. (➔ Strona 243)
- Jeśli używasz depilatora po raz pierwszy lub masz wrażliwą skórę, najlepiej użyć nasadki do delikatnej depilacji nóg/rąk. Nasadka do delikatnej depilacji rąk/nóg posiada osłonę skóry zapewniającą łagodniejszą depilację, poprzez dociśnięcie do skóry w celu złagodzenia bólu.

### <Wskazówki do uzyskania najlepszych rezultatów depilacji>

- Masowanie ciała gąbką może pomóc w zapobiegnięciu wrastaniu włosków.
- Po użyciu może wystąpić zaczerwienienie. W przypadku wystąpienia bólu lub wysypki pomocny jest chłodny ręcznik.
- Na suchą skórę należy zastosować krem nawilżający dwa dni po użyciu.
- Pamiętaj, aby dobrze oczyścić skórę przed każdą depilacją i po niej.

### <Najlepsza długość włosów do depilacji>

- Przytnij włosy przed pierwszą depilacją lub jeśli nie były usuwane przez dłuższy czas. Usuwanie włosów jest łatwiejsze i mniej bolesne, gdy włosy są krótsze.

## Głowica do golenia ES-EY90

### <Golenie na SUCHO>

Zalecane jest golenie na SUCHO. Przed rozpoczęciem golenia na SUCHO całkowicie zetrzyj ze skóry wilgoć lub pot.

### <Golenie na MOKRO>

Zwilż skórę i nanieś na nią żel pod prysznic. Każdorazowo używaj żelu pod prysznic.

## 1 Zamontuj głowicę do golenia [⊙].

- Upewnij się, że nasadka do strefy bikini [⊙] została odłączona.

## 2 Wybierz tryb, naciskając włącznik zasilania [⊙⑨].

## Głowica do pielęgnacji stóp

ES-EY90/EY80/EY70

- Zalecamy używanie produktu w ciągu 30 minut po kąpieli lub wzięciu prysznica.

Wytrzyj wodę z czystych stóp.

- Stosuj przez 5 minut na każdą stopę.

## 1 Zamocuj głowicę do pielęgnacji stóp [⊙].

- Przyciśnij, aż się zatrzaśnie.

## 2 Wybierz tryb, naciskając włącznik zasilania [⊙⑨].

- Zalecany jest tryb NAJWIĘKSZA MOC. (➔ Strona 243)

GB

D

F

I

NL

E

DK

P

N

S

FIN

PL

CZ

SK

H

RO

TR

## Podstawy pielęgnacji stóp

Nie używaj produktu do spiłowywania jakichkolwiek innych powierzchni niż zgrubienie lub zrogowaciała skóra na stopach. (Rys. 15)

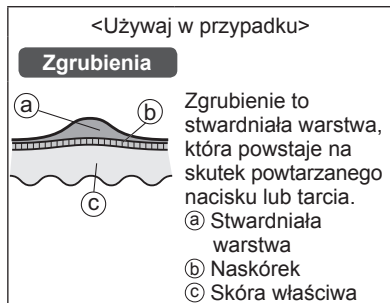

### Środki ostrożności przy piłowaniu

- Opilowywanie zbyt dużych powierzchni może spowodować powstawanie większych modzeli, dlatego należy pamiętać, aby pozostawić część stwardniałej warstwy.

Przed rozpoczęciem    Po użyciu  
użytkowania

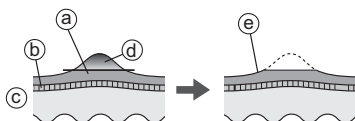

- a) Stwardniała warstwa  
b) Naskórek  
c) Skóra właściwa  
d) Fragment do usunięcia  
e) Pozostaw część stwardniałej warstwy

- Piłowanie jednego miejsca przez dłuższy czas może spowodować rozgrzanie skóry na skutek tarcia. Aby tego uniknąć, należy zmieniać miejsce piłowania podczas wykonywania zabiegu.
- Zbyt intensywne spiłowanie obszaru może wywołać ból lub zapalenie.
- Piłowanie skóry należy przeprowadzać mniej więcej raz na dwa tygodnie.

## Wskazówki dotyczące obsługi głowicy do pielęgnacji stóp

Przesuwaj w kierunku wskazywanym przez strzałkę.

Podczas zabiegu przytrzymaj nogę drugą ręką. (Rys. 16)

### Szczoteczka do peelingu

ES-EY90/EY80

- Najlepiej stosować raz w tygodniu.
- Najlepiej stosować na obszarach wymagających depilacji około 2 dni przed depilacją. Złuszczenie może zapobiec wrastaniu włosów.

**1 Nałóż głowicę szczoteczki.**  
• Przyciśnij, aż się zatrzasknie.

**2 Zmocz szczoteczkę do peelingu. (Rys. 17)**

**3 Nałóż żel pod prysznic na skórę.**

**4 Wybierz tryb, naciskając włącznik zasilania [ON].**

- Najlepiej stosować na nogach, rękach (zwłaszcza kolanach i łokciach) oraz szyi. Nie stosuj na wrażliwych obszarach, twarzy lub gardle.
- Nie przetrzymuj w jednym miejscu. Przesuwaj nad skórą kolistymi ruchami. (Rys. 18)
- Stosuj na tym samym obszarze skóry za każdym razem przez około 30 sekund, sprawdź stan skóry i wedle tej wiedzy dostosuj sposób użycia.

## Czyszczenie

- Czyść głowice i nasadki po każdym użyciu.
- Wyłącz urządzenie i odłącz je od zasilania przed rozpoczęciem czyszczenia.
- Uważaj, aby nie uszkodzić osłony skóry, ramki ani nasadek do depilacji nóg/rąk lub pach/strefy bikini podczas czyszczenia.

## Czyszczenie na sucho

### Głowica depilacyjna/ Głowica do golenia [ES-EY90]

1. Podnieś nasadki i ramkę do góry trzymając za krawędź nasadki [A B C] / żeberka zwalniające ramkę [E 4] lub wyjmij ramkę, naciskając przycisk do zwalniania ramki [C 12]. (Rys. 19)
2. Wyczyść nasadki [A B C], głowicę depilującą [D], małą głowicę do golenia do pach/strefy bikini [E] i głowicę do golenia [G] za pomocą szczoteczki czyszczącej [N]. (Rys. 20)

## Czyszczenie na mokro

### Głowica depilacyjna/ Głowica do golenia [ES-EY90]

- (Rys. 21)
1. Zmocz tarcze i ostrza i nałóż na nie mydło w płynie do rąk.
  2. Włącz urządzenie, aby wytworzyć pianę.
  3. Splucz wszystkie włosy i zanieczyszczenia.
    - Nie używaj gorącej wody.
    - Zdejmij ramkę przed płukaniem głowicy do golenia.
  4. Wyłącz urządzenie, wytrzyj je suchą ściereczką i dobrze wysusz.

## Głowica do pielęgnacji stóp

[ES-EY90/EY80/EY70]

(Rys. 22)

1. Nanieś mydło w płynie na środkową część pilnika.
2. Polej pilnik niewielką ilością wody i włącz zasilanie.
3. Dokładnie wypłucz wszelkie zanieczyszczenia.
4. Wyłącz zasilanie, zdejmij ramkę i wypłucz wnętrze.
5. Wytrzyj do sucha i wysusz na powietrzu w dobrze wentylowanym miejscu.

## Szczoteczka do peelingu

[ES-EY90/EY80] /

### Głowica szczoteczki

[ES-EY90/EY80]

(Rys. 23)

1. Włącz zasilanie i dokładnie splucz pozostałości ze szczoteczki do peelingu.
2. Wyłącz zasilanie, wyjmij głowicę szczoteczki i dokładnie splucz jej dolną stronę.
3. Wytrzyj urządzenie suchą ściereczką i dobrze wysusz.
  - Aby zapobiec deformacji szczotki, wysusz ją skierowaną do góry, a dopiero następnie przechowuj.

## Wymiana folii zewnętrznej i ostrza wewnętrznego ES-EY90

Najlepiej jest wymienić folię zewnętrzną [Ⓒ⑦] co roku, a ostrze wewnętrzne [Ⓒ⑪] co dwa lata. Podczas wymiany zdejmuj tylko folię zewnętrzną głowicy do golenia [Ⓒ].

### Wymiana folii zewnętrznej (Rys. 24)

1. Wciśnij folię zewnętrzną delikatnie palcami, paznokciem zwolnij plastikowy panel (Ⓒ) na ostrzu z zatrzasków (Ⓐ) wewnątrz ramki.
2. Lekko zegnij nową folię zewnętrzną i wciśnij aż do zatrzasknięcia w ramce.

### Wymiana ostrza wewnętrznego (Rys. 25)

1. Zdejmij ostrze wewnętrzne, trzymając za oba końce i ciągnąc w stronę przeciwną do głowicy do golenia.
2. Włóż ostrze wewnętrzne, trzymając za oba końce i przyciskając w dół.

## Wymiana pilnika

ES-EY90/EY80/EY70

Czas eksploatacji pilnika wynosi około 1 roku (zakładając, że jednorazowe użycie trwa ok. 10 minut co 2 tygodnie).

Optymalna częstotliwość wymiany pilnika to mniej więcej raz na rok.

(Rys. 26)

1. Naciśnij przycisk w dół, aby zwolnić pilnik.
2. Dopasuj część o kształcie □ z oznaczeniem ■ i dociśnij.

## Wymiana szczoteczki do peelingu ES-EY90/EY80

Szczoteczka do peelingu	Raz na rok (przy założeniu, że urządzenie jest używane przez 3 minuty tygodniowo)
-------------------------	---

- Patrz strona 243, aby uzyskać szczegółowe informacje na temat wymiany szczotek.



Problem		Możliwa przyczyna	Działanie
Urządzenie nie działa.		▶ Nie jest naładowane.	▶ Naładuj całkowicie urządzenie.
		▶ Przełącznik jest w pozycji włączenia i adapter jest podłączony do gniazda elektrycznego.	▶ Po podłączeniu do gniazda elektrycznego możliwe jest wyłączenie ładowania urządzenia. Przed użyciem odłącz od gniazda elektrycznego.
		▶ Osłona skóry lub tarcze są zdeformowane, pęknięte lub uszkodzone.	▶ Należy zlecić naprawę w autoryzowanym punkcie serwisowym.
	Podczas depilacji	▶ Nagromadzenie pyłu włosowego.	▶ Usuń pył włosowy.
	Podczas depilacji lub golenia	▶ Żel pod prysznic przywarł do tarczy i ostrza.	▶ Zmyj go poprzez zamoczenie w ciepłej wodzie.
Podczas pielęgnacji stóp	▶ Ramka nie jest prawidłowo zamocowana.	▶ Zamocuj ponownie.	
Czas pracy staje się krótki.	Podczas peelingu	▶ Żel pod prysznic osadził się na szczoteczce do peelingu lub głowicy szczoteczki.	▶ Przeplucz ciepłą wodą. Jeżeli nie da się spłukać żelu, wyjmij szczoteczkę do peelingu lub głowicę szczoteczki i zamocz je w ciepłej wodzie.
		▶ Urządzenie jest używane przy temperaturze otoczenia około 5 °C lub niższej.	▶ Używaj maszyny w pomieszczeniach, w których temperatura otoczenia wynosi około 5 °C lub więcej.
	▶ Urządzenie jest za mocno dociskane do skóry.	▶ Przykładaj do ciała z niewielką siłą.	
	▶ Urządzenie nie jest całkowicie naładowane.	▶ Naładuj całkowicie urządzenie.	

Problem		Możliwa przyczyna	Działanie
Urządzenie zatrzymuje się podczas pracy.		▶ Urządzenie jest za mocno dociskane do skóry.	▶ Przykładaj do ciała z niewielką siłą.
		▶ Urządzenie nie jest całkowicie naładowane.	▶ Naładuj całkowicie urządzenie.
Nie można usunąć włosów.	<b>Podczas depilacji</b>	▶ Urządzenie jest używane przy długich włosach.	▶ Stosuj na włosach o długości około 2-3 mm.
Włosy są nastroszone.		▶ Powierzchnia głowicy depilującej nie znajduje się wystarczająco blisko skóry.	▶ Przybliż głowicę do golenia do skóry i poruszaj nią.
		▶ Urządzenie nie porusza się pod włos.	▶ Przesuwaj urządzenie pod włos. (Patrz strona: 244.)
		▶ Urządzenie porusza się zbyt szybko.	▶ Poruszaj nim wolno. (około 3-5 cm/sek.) (Patrz strona: 244.)
		▶ Nagromadzenie pyłu włosowego.	▶ Usuń pył włosowy.
Urządzenie nie usuwa włosów tak sprawnie jak wcześniej.		▶ Osłona skóry lub tarcze są zdeformowane, pęknięte lub uszkodzone.	▶ Należy zlecić naprawę w autoryzowanym punkcie serwisowym.
Nasadka do delikatnej depilacji spada podczas użytkowania.	▶ Urządzenie jest zbyt mocno dociśnięte do skóry.	▶ Przykładaj do ciała z niewielką siłą.	
	▶ Urządzenie nie jest przykładane do skóry pod kątem 90°.	▶ Przyłóż do skóry pod kątem 90°. (Patrz strona: 244.)	
Urządzenie nie tnie tak sprawnie jak wcześniej.	<b>Podczas golenia</b>	▶ Nagromadzenie pyłu włosowego.	▶ Usuń pył włosowy.
		▶ Ostrze jest zdeformowane.	▶ Wymień ostrze. Wytyczne dotyczące wymiany: Folia zewnętrzna: Około 1 rok Ostrze wewnętrzne: Około 2 lata
		▶ Ostrze jest zużyte.	

Problem		Możliwa przyczyna	Działanie
Nie można piłować.	<b>Podczas pielęgnacji stóp</b>	▶ Pilnik jest zużyty.	▶ Wymień pilnik. Wytyczne dotyczące wymiany: Około 1 rok
Nie można pozbyć się zapachu.		▶ Urządzenie jest używane w trybie ŁAGODNY.	▶ Wypróbuj tryb NAJWIĘKSZA MOC.
Nie usuwa naskórka lub brudu w wystarczającym stopniu.	<b>Podczas peelingu</b>	▶ Jest zabrudzone.	▶ Przed czyszczeniem namocz pilnik w wodzie przez około 24 godziny.
		▶ Nie stosowano wystarczającego nacisku na skórę wystarczająco długo.	▶ Dostosuj stopień nacisku i/lub czas stosowania, obserwując cały czas stan skóry.
		▶ Degradacja szczoteczki od przewlekłego użytkowania	▶ Wymień szczoteczkę. Wytyczne dotyczące wymiany: Szczoteczka do peelingu: raz na rok

Jeśli ciągle nie jest możliwe rozwiązanie problemów, należy skontaktować się ze sklepem, w którym urządzenie zostało zakupione, lub z autoryzowanym punktem serwisowym firmy Panasonic.

GB

D

F

I

NL

E

DK

P

N

S

FIN

PL

CZ

SK

H

RO

TR

## Żywotność akumulatora

Około 3 lata.

Jeśli czas działania jest znacznie krótszy, nawet jeśli akumulator jest w pełni naładowany, oznacza to, że akumulator się zużył.

(Na żywotność akumulatora mają wpływ użycie i warunki przechowywania.)

Konsument nie może samodzielnie wymienić akumulatora w urządzeniu.

Wymianę akumulatora należy zlecić autoryzowanemu centrum serwisowemu.

## Utylizacja urządzenia (Rys. 27)

**Przed utylizacją urządzenia należy usunąć wbudowany akumulator.**

- Akumulator należy bezpiecznie zutylizować.
- Podczas utylizacji urządzenia należy postępować zgodnie z przedstawionym rysunkiem ale nie może on posłużyć do naprawy urządzenia. Jeśli urządzenie zostanie zdemontowane samodzielnie przez użytkownika, przestanie być wodoodporne, co może doprowadzić do awarii.

## Wymowanie wbudowanego akumulatora

- Odłącz urządzenie od zasilacza.
- Naciśnij włącznik zasilania, aby włączyć zasilanie i nie wyłączaj go, aż akumulator rozładuje się całkowicie.
- Zdejmij części, wykonując kroki od ① do ④, a w korku ⑤ wprowadź bolce do gniazd przy pomocy z wkrętaka, etc. Następnie unieś baterię i wyjmij ją.
- Zachowaj ostrożność, aby złącza dodatnie i ujemne wyjętego akumulatora nie zostały zwarte. Zaizoluj złącza taśmą klejącą.

## Ochrona środowiska i recykling

Ten depilator zawiera akumulator Li-ion.

Prosimy o oddanie zużytej baterii do recyklingu w miejscu oficjalnie do tego wskazanym, jeżeli takie istnieje w Państwa kraju.

## Gwarancja

Jeśli potrzebujesz informacji lub jeśli uszkodzony został przewód zasilający, odwiedź stronę internetową firmy Panasonic <https://www.panasonic.com> lub skontaktuj się z autoryzowanym centrum serwisowym. (adres kontaktowy znajdziesz w ulotce paneuropejskiej gwarancji.)

## Dane techniczne

Zasilanie	Patrz tabliczka znamionowa na zasilaczu. (Automatyczna zmiana napięcia)
Czas ładowania	Około 1 godziny
Poziom hałas	Głowica depilacyjna: 76 (dB (A) re 1 pW) Mała głowica do golenia pach/strefy bikini: 67 (dB (A) re 1 pW) Głowica do golenia: 64 (dB (A) re 1 pW) Głowica do pielęgnacji stóp: 69 (dB (A) re 1 pW) Głowica szczoteczki: 65 (dB (A) re 1 pW)

Ten produkt jest przeznaczony jedynie do użytku domowego.

• Więcej informacji na temat efektywności energetycznej produktu można znaleźć na naszej stronie internetowej [www.panasonic.com](http://www.panasonic.com), wpisując numer modelu w pole wyszukiwania.

## Pozbywanie się zużytych urządzeń elektrycznych i elektronicznych oraz baterii.

**Dotyczy wyłącznie obszaru Unii Europejskiej oraz krajów posiadających systemy zbiórki i recyklingu.**



Niniejsze symbole umieszczane na produktach, opakowaniach i/lub w dokumentacji towarzyszącej oznaczają, że nie wolno mieszać zużytych urządzeń elektrycznych i elektronicznych oraz baterii z innymi odpadami domowymi/komunalnymi.

W celu zapewnienia właściwego przetwarzania, utylizacji oraz recyklingu zużytych urządzeń elektrycznych i elektronicznych oraz zużytych baterii, należy oddawać je do wyznaczonych punktów gromadzenia odpadów zgodnie z przepisami prawa krajowego.

Poprzez prawidłowe pozbywanie się zużytych urządzeń elektrycznych i elektronicznych oraz zużytych baterii pomagasz oszczędzać cenne zasoby naturalne oraz zapobiegać potencjalnemu negatywnemu wpływowi na zdrowie człowieka oraz na stan środowiska naturalnego.

W celu uzyskania informacji o zbiórce oraz recyklingu zużytych urządzeń elektrycznych i elektronicznych oraz baterii prosimy o kontakt z władzami lokalnymi.

Za niewłaściwe pozbywanie się tych odpadów mogą grozić kary przewidziane przepisami prawa krajowego.



**Dotyczy symbolu baterii (symbol poniżej)**

Ten symbol może występować wraz z symbolem pierwiastka chemicznego. W takim przypadku wymagania Dyrektywy w sprawie określonego środka chemicznego są spełnione.

### **Importer:**

Panasonic Marketing Europe GmbH

### **Upoważniony przedstawiciel w UE:**

Panasonic Testing Centre

Winsbergring 15, 22525 Hamburg, Niemcy

### **Wyprodukowano przez:**

Panasonic Corporation

1006, Oaza Kadoma, Kadoma City, Osaka, Japonia



Provozní pokyny  
(Použití v domácnosti) Epilátor

ES-EY90  
ES-EY80  
Model č. ES-EY70  
ES-EY31  
ES-EY30

## Obsah

<b>Bezpečnostní opatření.....</b>	<b>258</b>
Důležité informace.....	262
Identifikace součástí .....	263
Nabíjení.....	263
Před použitím.....	264
Pokyny pro používání .....	265
Čištění.....	267
Výměna vnější planžety a vnitřní čepele .....	268
Výměna pemzy.....	268
Výměna kartáče na peeling .....	268
Řešení potíží .....	269
Životnost baterie.....	272
Likvidace přístroje.....	272
Záruka.....	272
Technické údaje.....	272

Děkujeme vám za zakoupení tohoto výrobku Panasonic.

Před zahájením provozu tohoto přístroje si přečtete všechny tyto pokyny a uložte je pro budoucí použití.

## **VAROVÁNÍ**

- Tento spotřebič mohou používat děti od 8 let výše a osoby s omezenými fyzickými, smyslovými nebo duševními schopnostmi nebo nedostatkem zkušeností a znalostí pouze tehdy, pokud jsou pod dohledem dospělé osoby nebo pokud obdržely informace o bezpečném používání spotřebiče a chápou možná rizika. Výrobek není určen pro děti na hraní. Čištění a uživatelskou údržbu nesmějí provádět děti bez dohledu.
- Napájecí šňůru nelze vyměnit. Je-li napájecí šňůra poškozená, síťový adaptér musí být vyřazen.
- V žádném případě nepoužívejte jiný, než dodaný síťový adaptér. Dodaný adaptér také nepoužívejte s žádným jiným výrobkem.  
(Viz strana 263.)



- Tento symbol znamená, že pro připojení elektrického spotřebiče k síti je vyžadován konkrétní odnímatelný zdroj napájení. Poblíž symbolu je označen odkaz na typ zdroje napájení.



### ► Použití epilační/holicí hlavice a kartáčů

- Hlavici a kartáč lze použít za mokra. Tento symbol znamená, že strojek je vhodný pro použití ve vaně či ve sprše.



### ► Použití hlavice pro péči o chodidla

- Hlavice pro péči o chodidla je omyvatelná. Následující symbol znamená, že hlavici pro péči o chodidla lze čistit pod tekoucí vodou.



- Než začnete tělo epilátoru čistit ve vodě, odpojte jej od síťového adaptéru.

# Bezpečnostní opatření

Dbejte na dodržování těchto pokynů.

Abyste předešli nehodám, zraněním nebo škodám na majetku, dodržujte následující pokyny.

- **Následující tabulka uvádí stupeň poškození způsobený nesprávnou obsluhou.**

## NEBEZPEČÍ

Označuje potenciální riziko, které skončí vážným zraněním nebo úmrtím.

## VAROVÁNÍ

Označuje potenciální riziko, které může skončit vážným zraněním nebo úmrtím.

## UPOZORNĚNÍ

Označuje na potenciální nebezpečí, které může vést k lehkému zranění nebo k poškození majetku.

## VAROVÁNÍ

### ► Napájení

- **Kabel nepoškozujte, neopravujte jej ani silně neohýbejte, netahejte za něj ani s ním nekrutě. Nepokládejte na něj nic těžkého a vyvarujte se jeho skřípnutí.**
- **Síťový adaptér neponořujte do vody ani jej neoplachujte pod vodou.**
- **Nepokládejte síťový adaptér nad vodou naplněné umyvadlo nebo vanu, ani do jejich blízkosti.**
  - Takové chování může způsobit úraz elektrickým proudem nebo požár v důsledku zkratu.

- **Napájecí adaptér do zásuvky nezapojte ani jej neodpojujte mokryma rukama.**
  - Takové chování může způsobit úraz elektrickým proudem nebo zranění.
- **Nepoužívejte způsobem přesahujícím jmenovité napětí nebo vedení zásuvky elektrické sítě.**
  - Překročení napětí připojením příliš mnoha zástrček k jedné zásuvce elektrické sítě může způsobit požár v důsledku přehřátí.
- **Vždy se ujistěte, zda je spotřebič provozován s využitím zdroje napájení odpovídajícího nominálnímu napětí vyznačenému na síťovém adaptéru.**
- **Síťový adaptér zasuňte až nadoraz.**
  - Nedodržení tohoto pokynu může způsobit požár nebo úraz elektrickým proudem.

### ► Tento produkt

- **Tento produkt má vestavěnou dobíjecí baterii. Nevhazujte ji do ohně a nevystavujte ji žáru. Nenabíjejte ji, nepoužívejte ani neopouštějte ji ve vysokých teplotách.**
  - Takové chování může způsobit přehřátí, vznícení nebo explozi.
- **Výrobek neopravujte ani neopravujte.**
  - Nedodržení tohoto pokynu může způsobit požár, úraz elektrickým proudem nebo zranění. Kvůli opravám (výměna baterie atd.) se obraťte na autorizované servisní středisko.
- **S výjimkou jeho likvidace výrobek nikdy nerozebírejte.**
  - Nedodržení tohoto pokynu může způsobit požár, úraz elektrickým proudem nebo zranění.

## VAROVÁNÍ

- ▶ **V případě jakékoliv abnormality nebo poruchy**
  - **Adaptér přestaňte okamžitě používat a odpojte jej, pokud dojde k nějaké abnormalitě nebo k selhání.**
    - V opačném případě může dojít k úrazu elektrickým proudem nebo zranění či požáru.
  - **<Případy abnormality nebo poruchy>**
    - **Tělo přístroje, adaptér nebo kabel jsou deformované nebo abnormálně horké.**
    - **Tělo přístroje, adaptér nebo kabel páchnou spáleninou.**
    - **Během používání nebo nabíjení se z těla přístroje ozývají abnormální zvuky.**
      - Okamžitě vyžádejte kontrolu nebo opravu v autorizovaném servisním středisku.
- ▶ **Prevence nehod**
  - **Výrobek neskladujte v dosahu dětí nebo kojců. Nedovolte jim přístroj používat.**
    - Takové chování může zapříčinit nehodu nebo zranění v důsledku náhodného požití vnitřní čepele, kartáče atd.
- ▶ **Čištění**
  - **Při čištění adaptér vždy z elektrické zásuvky odpojte.**
    - Pokud tak neučiníte, může dojít k úrazu elektrickým proudem nebo zranění.
  - **Pravidelným čištěním síťové zástrčky i zásuvky spotřebiče zabráníte hromadění prachu.**
    - Pokud tak neučiníte, může dojít ke vzniku požáru v důsledku závady izolace, způsobené vlhkostí. Adaptér odpojte a otřete jej suchým hadříkem.

## UPOZORNĚNÍ

- ▶ **Na ochranu pokožky**
  - **Tento spotřebič by neměly používat následující osoby:**
    - Osoby trpící atopickou dermatitidou nebo vyrážkou a dalšími kožními onemocněními
    - Osoby se sklony k alergiím nebo osoby, kterým kosmetika, oblečení, kovy atd. způsobují snadné podráždění
    - Osoby s častými hnisavými potížeji
    - Osoby trpící křečovými žilami, cukrovkou, hemofilií atd.
    - Osoby se špatnou srážlivostí krve
      - Použití v takových případech může způsobit zvýšenou citlivost kůže nebo zánět, krvácení, nebo zvýšenou bolest.
  - **Spotřebič nepoužívejte v následujících případech:**
    - Během menstruace, těhotenství, nebo v období jednoho měsíce po porodu
    - Pokud se necítíte dobře nebo když na kůži nebo na těle pociťujete nějakou anomálii
    - Po požití alkoholu nebo léků, nebo pokud jste velmi unaveni
      - Použití v takových případech může způsobit zvýšenou citlivost kůže nebo zánět, krvácení, nebo zvýšenou bolest.
  - **Nepoužívejte na následujících tělesných partiích:**
    - Se zraněním, vyrážkou, s mateřskými znaménky, modřinami, bradavicemi, pupínky atd.
    - Na opálené kůži
      - Takovým počínáním můžete způsobit zranění, zánět kůže nebo krvácení.
  - **Při používání holicí hlavice netlačte na břit příliš silně.**
    - Takové počínání může způsobit poškození s následkem poranění kůže.

GB

D

F

I

NL

E

DK

P

N

S

FIN

PL

CZ

SK

H

RO

TR

## UPOZORNĚNÍ

- **Při použití holicí hlavice se nedotýkejte části s břitem (kovová část) vnitřní čepele.**
  - Takovým počínáním si můžete způsobit zranění rukou.
- **Nepoužívejte spotřebič s odstraněným rámem.**
  - Takovým počínáním můžete způsobit zranění prstů nebo zapletení a poškození vlasů a šatů do hlavice.
- **Nepoužívejte mýdlo s drhoucím nebo peelingovým účinkem.**
  - Takovým počínáním můžete způsobit zranění kůže, pigmentaci nebo jiné kožní potíže.
- **Při epilaci podpaží a třísel vždy nasadte nástavec pro citlivé oblasti podpaží/třísla. Nepoužívejte nástavec pro rychlou epilaci nohou/paží ani nástavec pro jemnou epilaci nohou/paží.**
  - Při nedodržení tohoto pokynu může dojít ke zranění, zánětu nebo ke zvýšené bolesti.
- **Holicí hlavici uchovávejte s nasazeným tříslovým hřebenem.**
- **Chránič pokožky a vnější planžetu skladujte opatrně, protože jsou křehké.**
  - Nedodržení tohoto pokynu může způsobit deformaci nebo poškození systému pro ochranu pokožky nebo vnější planžety, které pak následně mohou způsobit zranění kůže.
- **Před použitím zkontrolujte, zda jsou systém pro ochranu pokožky, disky, břit, rám a kartáček bez deformací, prasklin a poškození.**
  - Nedodržení tohoto pokynu může způsobit poranění kůže.
- **Systém pro ochranu pokožky a epilační disky aplikujte na kůži s mírným tlakem v úhlu 90°.**
  - Nedodržení tohoto pokynu může způsobit zranění kůže nebo zapletení a poškození vlasů a šatů do hlavice.

• **Pokud kožní problémy přetrvávají dva dny nebo i delší dobu po použití, přestaňte přístroj používat a další používání konzultujte s dermatologem.**

- Nedodržení tohoto pokynu může způsobit zhoršení symptomů.

• **Pokud se spotřebič zahřeje, vypněte hlavní vypínač a strojek použijte až po vychladnutí.**

- Nedodržení tohoto pokynu může způsobit popálení nízkou teplotou.

### ► **O použití epilační/holicí hlavice**

• **Nepoužívejte na následujících tělesných partiích:**

• Obličej, genitálie a okolí genitálií nebo stehna

• Vnitřní strany nadloktí a oblasti, jako jsou klouby nebo kolena, které mají tendenci být prověšené

- Takovým počínáním můžete způsobit zranění, zánět kůže nebo krvácení.

• **Tento spotřebič by neměly používat následující osoby:**

• Osoby, které trpěly kožními problémy způsobenými epilací (hnisání, zánět atd., způsobené vytrháváním, depilací, voskováním atd.)

- Použití v takových případech může způsobit zvýšenou citlivost kůže nebo zánět, krvácení, nebo zvýšenou bolest.

• **Epilační/holicí hlavici nepoužívejte následujícím způsobem:**

• Použití těsně před plaváním nebo koupáním v moři (používejte nejpozději 2 dny před těmito aktivitami)

• Těsně před koupáním

• Hned po epilaci se nevěnujte extrémním sportům nebo cvičení

- Takovým počínáním může dojít k infekci nebo k zánětu způsobeným bakteriemi, které do těla pronikají póry.

## UPOZORNĚNÍ

- **Nevyvíjejte silný tlak na pokožku, přístrojem pohybujte opakovaně ve stejné oblasti nebo dopředu a dozadu. Vyhybejte se také trhavým pohybům.**
  - Takovým počínáním můžete způsobit zranění, zánět kůže nebo velkou bolest.
- ▶ **O použití hlavice pro péči o chodidla**
  - **Nepoužívejte na puchýře a kuří oka.**
    - Takovým počínáním můžete způsobit zranění, zánět kůže nebo krvácení.
  - **Hlavici pro péči o chodidla nepoužívejte následujícím způsobem:**
    - Přílišné tlačení na pemzu
    - Dotýkání se pemzou citlivé pokožky
    - Použití hlavice pro péči o chodidla při koupeli
    - Takovým počínáním můžete způsobit zranění kůže, infekci, zánět, krvácení nebo jiné potíže nebo zhoršení těchto příznaků.
  - **Lidé, kteří trpí nesprávným krevním oběhem v nohou, otoky, svěděním, bolestí nebo nadměrnou horkostí v nohou, by se měli před použitím hlavy pro péči o chodidla obrátit na svého lékaře.**
  - **Jestliže bude pokožka po odstraňování ztvrdlé kůže abnormální, přestaňte hlavici pro péči o chodidla používat a obraťte se na kožního lékaře.**
  - **Ztvrdlou kůži pemzou odstraňujte kousek po kousku během několika dní.**
  - **Pemzou odstraňujte pouze mozoly nebo ztvrdlou kůži na nohou.**
    - Nedodržení výše uvedených pokynů může vést k poranění pokožky, infekci, zánětu, krvácení nebo jinému problému, případně ke zhoršení takových symptomů.
- ▶ **O použití kartáče na peeling**
  - **Nepoužívejte na následujících tělesných partiích:**
    - Obličej, krk, genitálie a oblast genitálií
    - Takovým počínáním můžete způsobit zranění, zánět kůže nebo krvácení.
  - **Kartáč na peeling nepoužívejte následujícími způsoby:**
    - Nevyvíjejte na kůži silný tlak
    - Nepoužívejte nepřetržitě po delší dobu na stejném místě
    - Takovým počínáním můžete způsobit zranění kůže, infekci, zánět, krvácení nebo jiné potíže nebo zhoršení těchto příznaků.
  - **Nepoužívejte k odstranění mozolů na kolenou nebo loktech.**
    - Nedodržení tohoto pokynu může způsobit zranění, zánět kůže nebo krvácení.
- ▶ **Dodržujte následující bezpečnostní opatření**
  - **Nesdílejte s rodinnými příslušníky ani s jinými osobami.**
    - Takovým počínáním může dojít k infekci nebo k zánětu.
  - **Nedovoľte, aby se do zástrčky nebo do zásuvky spotřebiče dostaly kovové předměty nebo smetí.**
    - Takové chování může způsobit úraz elektrickým proudem nebo požár v důsledku zkratu.
  - **Odpojte adaptér od zásuvky elektrické sítě, pokud neprobíhá nabíjení.**
    - Pokud tak neučiníte, můžete způsobit úraz elektrickým proudem nebo požár v důsledku probíjení elektriny, způsobeného poškozením izolace.

## Manipulace s vyjmutou baterií při likvidaci

### NEBEZPEČÍ

- Nabíjecí baterie je určena k použití výhradně pro tento přístroj. Nepoužívejte baterii s žádnými jinými výrobky.
- Baterii nenabíjejte po jejím vyjmutí z výrobku.
- Nevhazujte ji do ohně a nevystavujte teplu.
- Baterii nedemontujte, neupravujte, nevystavujte úderům, ani neporazíte hřebíkem.
- Nepropojujte vzájemně kladný a záporný pól baterie pomocí jiných kovových předmětů.
- Baterii nepřeppravujte ani neskladujte společně s kovovými šperky, jako jsou náhrdelníky a vlásenky.
- Baterii nepoužívejte ani nenechávejte v místech, kde bude vystavena vysokým teplotám, jako je přímé sluneční záření nebo v blízkosti zdrojů tepla.
- Nikdy trubici nezavazujte pláště.
  - Takové chování může způsobit přehřátí, vznícení nebo explozi.

### VAROVÁNÍ

- Po vyjmutí z přístroje nenechávejte nabíjecí baterii v dosahu dětí či kojenců.
  - V případě náhodného požití baterie hrozí nebezpečí zranění. Pokud k tomu dojde, neprodleně se obraťte na lékaře.
- Pokud kapalina z baterie vytéká a dostane se do kontaktu s očima, oči si netřete a důkladně je vypláchněte čistou vodou, například kohoutkovou.
  - V opačném případě může dojít ke zranění očí. Neprodleně se obraťte na lékaře.

### UPOZORNĚNÍ

- Pokud kapalina z baterie vytéká a dostane se do kontaktu s pokožkou nebo oblečením, vypláchněte ji čistou vodou, například kohoutkovou.
  - V opačném případě může dojít k zánětu.

### Důležité informace

- K čištění nepoužívejte alkohol nebo odlakovače atd. Nedodržení tohoto pokynu může způsobit poruchu, prasknutí nebo změnu barvy těla epilátoru.
- Přístroj nezanechávejte na umyvadle, v koupelně a nebo na jiných místech s vysokou vlhkostí vzduchu a možností styku s vodou a vlhkostí.
- Přístroj nezanechávejte na místech, kde bude vystaven vysokým teplotám či přímému slunečnímu záření.
- Při skladování vždy nasadte ochranný kryt na hlavici pro péči o chodidla a holicí hlavici.
- Nabíjejte přístroj v souladu s návodem k použití. (Viz strana 263 „Nabíjení“.)
- Přístroj obsahuje baterii, kterou smí vyměnit pouze kvalifikované osoby. Pro více informací o opravě kontaktujte autorizovaný servis.

## Identifikace součástí (Viz strana 3.)

- A** Nástavec pro rychlou epilaci nohou/rukou
- B** Nástavec pro jemnou epilaci nohou/rukou (➔ Strana 265)
- C** Nástavec pro citlivé oblasti podpaží/třísel
  - ① Systém pro ochranu pokožky
  - ② Rám
- D** Epilační hlavice
  - ③ Epilační disky
- E** Malá epilační hlavice pro epilaci podpaží/třísel
  - ④ Západky pro uvolnění rámu
  - ⑤ Rám
  - ⑥ Epilační disky (uvnitř)
- F** Tříslový hřebec (ochranný kryt holicí hlavice)
- G** Holicí hlavice
  - ⑦ Vnější planžeta
  - ⑧ Zastřihovač
  - ⑨ Přepínač výsuvného zastřihovače
  - ⑩ Rám
  - ⑪ Vnitřní čepel
  - ⑫ Tlačítko pro uvolnění rámu
- H** Ochranný kryt hlavice pro péči o chodidla
- I** Hlavice pro péči o chodidla
  - ⑬ Pemza
  - ⑭ Tlačítko pro uvolnění rámu
  - ⑮ Rám
- J** Kartáč na peeling
  - \* ES-EY90: Sonický čistící kartáček
  - ES-EY80: Kartáč na hluboký peeling
- K** Hlavice kartáčku
- L** Tělo přístroje
  - ⑯ Tlačítko pro uvolnění hlavice
  - ⑰ Kontrolka LED
  - ⑱ Kontrolky režimu
  - ⑲ Hlavní vypínač (výběr režimu vypnutí/zapnutí napájení)
  - ⑳ Indikátor nabíjení / oznamovací kontrolka
  - ㉑ Zásuvka
- M** Síťový adaptér (RE7-87) (Tvar síťového adaptéru se liší v závislosti na oblasti.)
  - ㉒ Adaptér
  - ㉓ Zástrčka

㉔ Kabel

㉕ Zástrčka spotřebiče

Příslušenství

**N** Čistící kartáček

**O** Pouzdro

## Nabíjení

Přístroj nelze používat během nabíjení, proto jej nezapomeňte předem zcela nabít.

### Doba nabíjení: cca 1 hodina

Doba provozu epilátoru se liší v závislosti na teplotě, ale obecně je to 30 minut při hodinovém nabíjení (35 minut s nástavcem pro jemnou epilaci nohou/rukou).

### Síťový adaptér zapojte do epilátoru (a) a do elektrické zásuvky (b). (Obr. 1)

Indikátor nabíjení / oznamovací kontrolka [●] ㉔ při nabíjení svítí (Obr. 2), po nabití zhasne a v případě chyby dvakrát za sekundu zablíká.

- Spotřebič nabíjejte při okolní teplotě 15 °C - 35 °C. Nabíjení mimo tento rozsah může mít za následek delší dobu nabíjení nebo selhání nabíjení.
- Doba nabíjení se může měnit v závislosti na stavu nabití baterie.
- Nabíjení baterie po každém použití životnost nabíjecí baterie neovlivní.
- Při prvním nabíjení spotřebiče nebo po 6 měsících nepoužívání se doba nabíjení může lišit. Indikátor nabíjení/oznamovací kontrolka mohou zůstat několik minut zhasnuté, ale nakonec se rozsvítí.
- Pokud při používání nebo nabíjení slyšíte z rádia nebo z jiných zařízení praskavé zvuky, používejte produkt na jiném místě.

### <Zkontrolujte stav nabíjení>

Během nabíjení spotřebič odpojte a znovu zapojte, abyste se ujistili, že indikátor nabíjení/oznamovací kontrolka svítí a po 5 sekundách zhasne.

GB

D

F

I

NL

E

DK

P

N

S

FIN

PL

CZ

SK

H

RO

TR

## Před použitím

### Sejmutí a nasazení hlavice

Stiskněte a podržte tlačítko pro uvolnění hlavice, abyste ji mohli vyjmout, a zatlačte na ni, dokud se neozve cvaknutí. (Obr. 3)

### Tříslivý hřeben **ES-EY90**

Na holicí hlavici připevněte předepilační kartáček a vysuňte zastříhávač nahoru. (Obr. 4)

- Je-li tříslivý hřeben nasazen správně, ujistěte se, zda je v těsném kontaktu s pokožkou.

### Sejmutí a nasazení kartáče na peeling (Obr. 5) **ES-EY90/EY80**

#### <Sejmutí>

Kartáč přidržte z boku a sejmete jej z hlavice.

#### <Nasazení>

Pevně stiskněte, dokud neuslyšíte cvaknutí.

#### <Kontrolka LED> (Obr. 6)

Po zapnutí napájení se LED kontrolka rozsvítí a zůstane svítit.

Tento výrobek má vestavěný snímač tlaku a LED kontrolka bliká, pokud na pokožku tlačíte příliš silně.

#### <Volič režimů> (Obr. 7)

- K dispozici jsou 3 rychlosti otáčení disků. Vyzkoušejte režim JEMNÝ, abyste se vyhnuli podráždění při odstraňování chloupků.
- Stisknutím hlavního vypínače přepínáte mezi režimy ●(JEMNÝ), ●●(NORMÁLNÍ), ●●●(SILNÝ) a „VYP“.
- Při používání hlavice pro péči o chodidla zvolte režim SILNÝ.

#### ●: JEMNÝ

- Disky se otáčejí nízkou rychlostí.
- 1 Kontrolka režimu svítí modře.

#### ●●: NORMÁLNÍ

- Disky se otáčejí standardní rychlostí.
- 2 Kontrolka režimu svítí modře.

#### ●●●: SILNÝ

- Disky se otáčejí vysokou rychlostí.
- 3 Kontrolka režimu svítí modře.

#### VYP

- Zařízení vypne.

#### <Nízký stav nabití baterie>

- Indikátor nabíjení / oznamovací kontrolka [LED] jednou za sekundu blikne.
- Poté, kdy indikátor nabíjení/ oznamovací kontrolka blikne, provozní doba se liší v závislosti na používání a na teplotě.



# Pokyny pro používání

## Epilační hlavice

Nástavec pro rychlou epilaci a nástavec pro jemnou epilaci nohou/paží lze používat pouze pro nohy/paže.

Nástavec pro citlivé oblasti podpaží/třísel a malou epilační hlavici používejte jen pro podpaží/třísla.

### Oblasti vhodné pro epilaci (Obr. 8)

- A. Použijte nástavec pro rychlou epilaci nebo nástavec pro jemnou epilaci nohou/paží.
- B. Pro podpaží/třísla použijte nástavec pro citlivé oblasti nebo malou epilační hlavici. Před epilací třísel si oblékněte plavky nebo spodní prádlo a zkontrolujte oblasti, které chcete epilovat.
- Použití epilátoru na jiné oblasti, než jsou doporučené, může způsobit bolesti nebo kožní potíže.

### Oblasti nevhodné pro epilaci (Obr. 9)

Nepoužívejte epilátor na vnitřní straně horních končetin nebo na místech, která jsou náchylná k ochabování kůže, jako jsou lokty nebo kolena.

### <Epilace NASUCHO>

- Doporučena je epilace NASUCHO. Před epilací NASUCHO otřete z pokožky vlhkost a pot. Následně stiskněte hlavní vypínač.

### <Epilace NAMOKRO>

- Pro epilaci NAMOKRO používejte vždy sprchový gel. Naneste sprchový gel na mokré disky a zapnutím vypínače vytvořte pěnu. (Obr. 10)  
Používejte na dostatečně vlhkou pokožku. Pokud si všimnete, že se při epilaci neodstraní některé chloupky, zkuste přepnout na epilaci NASUCHO.
- Snímač tlaku pracuje a LED kontrolka může blikat v závislosti na množství a druhu použitého sprchového gelu. Přizpůsobte množství sprchového gelu nebo přidejte vodu k diskům, abyste zředili pěnu.

- Vytvoří se pěna, díky které je epilátor kluzký, takže s ním můžete rychle pohybovat.
- Při okolní teplotě nižší než cca 5 °C nemusí přístroj fungovat.
- Přiložte epilátor pod úhlem 90° a pomalu jím přejíždějte po pokožce.

### <Epilace nohou nebo paží>



Nasaďte nástavec pro rychlou epilaci nebo nástavec pro jemnou epilaci nohou/rukou. (Obr. 11)  
Pomalou přístrojem pohybuje proti směru chloupků. (Obr. 12)

### <Epilace podpaží nebo třísel>



ES-EY90/EY80/EY70/EY31:  
Nasaďte malou epilační hlavici.



ES-EY30: Nasaďte na epilační hlavici nástavec pro citlivé oblasti. (Obr. 13)

Zlehka přiložte epilátor pod úhlem 90° a zajistěte těsný kontakt s pokožkou.

Se spotřebičem při přiložení na pokožku nepohybujte vpřed a vzad.

Než s ním začnete hýbat, zvedněte jej od pokožky a změňte směr pohybu.

Napněte pokožku prsty, abyste zabránili jejímu ochabnutí, a pomalu pohybuje přístrojem proti směru chloupků. (Obr. 14)

### <Četnost použití>

- Odstraňování chloupků není trvalé, proto se doporučuje epilovat podpaží přibližně jednou týdně a třísla přibližně jednou za dva týdny.

### <Pro začátečníky a pro osoby s citlivou pokožkou>

- Taktéž doporučujeme používat režim JEMNÝ. (➡ Strana 264)
- Použití nástavce pro jemnou epilaci nohou/paží se systémem pro ochranu pokožky je nejlepší pro první použití nebo pro osoby s citlivou pokožkou. Nástavec pro jemnou epilaci nohou/paží je vybaven systémem pro ochranu pokožky pro šetrné odstraňování chloupků tak, že přidrží pokožku dolů, aby se snížila bolest.

### <Tipy pro nejlepší výsledky>

- Masírování s tělovou žínkou může pomoci zabránit zarůstání chloupků.
- Po použití může dojít k zarudnutí pokožky. V případě bolesti nebo vyrážky je užitečný chladný ručník.
- Pokud je vaše pokožka suchá, aplikujte dva dny po použití hydratační krém.
- Dbejte na čistotu Vaší pokožky před a po holení.

### <Nejlepší délka chloupků k epilaci>

- Před prvním použitím nebo pokud jste chloupky dlouho neodstraňovali, zastříhnete je. Pokud jsou chloupky krátké, epilace je snadnější a méně bolestivá.

## Holicí hlavice **ES-EY90**

### <Holení NASUCHO>

Doporučuje se holení NASUCHO. Před holením NASUCHO setřete z pokožky vlhkost a pot.

### <Holení NAMOKRO>

Navlhčete pokožku a naneste na ni sprchový gel. Vždy používejte pouze sprchový gel.

## 1 **Připevněte holicí hlavici [ⓐ].**

- Ujistěte se, zda je tříslový hřeben [ⓐ] odstraněn.

## 2 **Stiskem hlavního vypínače [ⓁⓂ] zvolte režim.**

## Hlavice pro péči o chodidla

**ES-EY90/EY80/EY70**

- Doporučuje se použít výrobek do 30 minut po koupání nebo sprchování. Otřete z čistých nohou veškerou vodu.

- Na každou nohu použijte do pěti minut.

## 1 **Připevněte hlavu pro péči o chodidla [Ⓛ].**

- Pevně zatlačte, dokud se nezve cvaknutí.

## 2 **Stiskem hlavního vypínače [ⓁⓂ] zvolte režim.**

- Doporučuje se režim SILNÝ. (➡ Strana 264)

## Základy péče o chodidla

Tento produkt používejte jen pro obrušení mozolů a ztvrdlé pokožky na chodidlech. (Obr. 15)

<Použijte na>

### Mozol

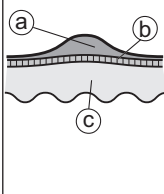

Mozol je tvrdá vrstva, která se vytváří opakovaným tlakem nebo opotřebením.

- ⓐ Ztvrdlá vrstva
- ⓑ Epidermis
- ⓒ Škára

## Při obroušování buďte opatrní

- Obroušování příliš velké plochy může mít za následek tvorbu větších mozolů, proto nezapomeňte ponechat část ztvrdlé vrstvy.

Před použitím

Po použití

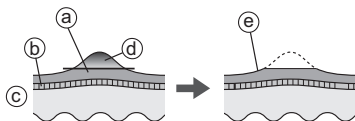

- Ⓐ Ztvrdlá vrstva
- Ⓑ Epidermis
- Ⓒ Škára
- Ⓓ Tato část bude odstraněna
- Ⓔ Kousek ztvrdlé vrstvy ponechejte

- Obroušování jednoho místa po delší čas může způsobit zahřívání v důsledku tření. Aby k tomu nedošlo zajistěte, abyste při obroušování nepatrně měnili polohu obroušování.
- Obroušování oblastí příliš hluboko může zapříčinit bolest nebo zanícení.
- Obroušujte jednou za dva týdny.

## Rady pohyb hlavice hlavy pro péči o chodidla

Pohybuje ve směru označeným šipkou. Volnou ruku používejte jako oporu. (Obr. 16)

### Kartáč na peeling **ES-EY90/EY80**

- Nejlépe používejte jednou týdně.
- Nejlépe, pokud použijete na místa, která potřebují epilaci, asi 2 dny před epilací. Deskvamace může pomoci zabránit zarůstání chloupků.

#### **1** Připevněte hlavici kartáčku.

- Pevně zatlačte, dokud se neozve cvaknutí.

#### **2** Navlhčete kartáč na peeling. (Obr. 17)

#### **3** Naneste na pokožku sprchový gel.

## 4 Stiskem hlavního vypínače **[L19]** zvolte režim.

- Nejlépe, pokud se používá na nohy, paže (zejména lokty a kolena) a dekolť. Nepoužívejte na citlivé oblasti, obličej nebo krk.
- Nedržte na jednom místě. Krouživým pohybem přejíždějte po pokožce. (Obr. 18)
- Na stejné oblasti pokožky přikládejte vždy přibližně 30 sekund, zkontrolujte pokožku a přizpůsobte.

## Čištění

- Po použití vždy očistěte hlavice a nástavce.
- Před čištěním přístroj vypněte a odpojte ze zásuvky.
- Dbejte na to, abyste při čištění nepoškodili systém na ochranu pokožky, rámeček, nástavce pro nohy/ paže a nástavce pro podpaží/třísla.

## Suché čištění

Epilační hlavice/  
Holící hlavice **ES-EY90**

1. Zvedněte nástavce a rám směrem nahoru a držte přitom okraj nástavce **[ABC]**/tlačítka pro uvolnění rámu **[E4]** nebo rám sejměte stisknutím tlačítka pro uvolnění rámu **[G12]**. (Obr. 19)
2. Očistěte nástavce **[ABC]**, epilační hlavici **[D]**, malou epilační hlavici pro podpaží/třísla **[E]** a holící hlavici **[G]** pomocí čistícího kartáčku **[N]**. (Obr. 20)

## Čištění namokro

Epilační hlavice/  
Holicí hlavice **ES-EY90**

(Obr. 21)

1. Navlhčete disky i čepele a naneste na ně malé množství tekutého mýdla.
2. Stisknutím tlačítka vytvoříte pěnu.
3. Opláchněte všechny chloupky a nečistoty.
  - Nepoužívejte horkou vodu.
  - Před opláchnutím holicí hlavice vyjměte rám.
4. Vypněte přístroj, vytřete jej suchým kusem látky a dobře jej vysušte.

Hlavice pro péči o chodidla  
**ES-EY90/EY80/EY70**

(Obr. 22)

1. Na střed pilníku aplikujte tekuté mýdlo na ruce.
2. Nalijte na pemzu malé množství vody a zapněte napájení.
3. Důkladně opláchněte všechny nečistoty.
4. Vypněte napájení, vyjměte rám a opláchněte vnitřek.
5. Otřete do sucha a vysušte na dobře větraném místě.

Kartáč na peeling **ES-EY90/EY80** /  
Hlavice kartáčku **ES-EY90/EY80**

(Obr. 23)

1. Zapněte napájení a důkladně opláchněte nečistoty kartáče na peeling.
2. Vypněte napájení, sejměte hlavici kartáčku a důkladně opláchněte spodní stranu hlavice kartáčku.
3. Vytřete jej suchým kusem látky a dobře jej vysušte.
  - Abyste zabránili deformaci kartáčku, vysušte jej otočený směrem vzhůru a poté jej uložte.

## Výměna vnější planžety a vnitřní čepele **ES-EY90**

Vnější planžetu **Ⓒ** nejlépe vyměňte každý rok a vnitřní čepel **Ⓔ** každé dva roky. Při výměně holicí hlavice **Ⓒ** odeberte pouze vnější planžetu.

### Výměna vnější planžety (Obr. 24)

1. Jemně zatlačte na vnější planžetu a nehtem uvolněte plastový panel **(b)** na břítu z háčků **(a)** na vnitřní straně rámu.
2. Novou vnější planžetu mírně ohněte a zatlačte ji dovnitř, dokud se nezachytí v rámu.

### Výměna vnitřní čepele (Obr. 25)

1. Vnitřní čepel odstraňte uchopením za oba konce a tahem směrem od hlavice strojeku.
2. Vnitřní čepel vložte uchopením za oba konce a tlakem směrem dolů.

## Výměna pemzy

**ES-EY90/EY80/EY70**

Životnost pemzy je přibližně jeden rok (za předpokladu jednorázového použití po dobu přibližně 10 minut každé 2 týdny). Nejlepší je vyměnit pemzu přibližně jednou ročně.

(Obr. 26)

1. Stlačením dolů pemzu uvolněte.
2. Vyrovnajte tvarovanou část **□** s označenou stranou **■** a stlačte.

## Výměna kartáče na peeling **ES-EY90/EY80**

Kartáč na peeling

Jednou ročně (při použití 3 minuty týdně)

- Podrobnosti o výměně kartáče naleznete na straně 264.

Problém		Možná příčina	Akce
Spotřebič nefunguje.		▶ Není nabitý.	▶ Spotřebič plně nabijte.
		▶ Přepínač je v poloze ZAP při připojeném adaptéru k domácí zásuvce.	▶ Při připojení k domácí zásuvce je možné jen nabíjení. ▶ Před použitím odpojte ze zásuvky.
	<b>Při epilaci</b>	▶ Systém pro ochranu pokožky nebo disky jsou deformované, prasklé nebo jinak poškozené.	▶ Vyžádejte opravu v autorizovaném servisním středisku.
	<b>Při epilaci nebo holení</b>	▶ Došlo k nahromadění nastříhaných chlupů. ▶ Na discích a čepeli ulpěl sprchový gel.	▶ Odstraňte nastříhané chlupy. ▶ Opláchněte jej v teplé vodě.
	<b>Při péči o nohy</b>	▶ Rám není bezpečně připojen.	▶ Připojte jej znovu.
	<b>Při peelingu</b>	▶ Sprchový gel ulpěl na kartáči na peeling nebo hlavici kartáče.	▶ Opláchněte teplou vodou. Pokud se sprchový gel neopláchne, sejměte kartáč na peeling nebo hlavici kartáče a namočte je do teplé vody.
	Doba použití se zkracuje.	▶ Spotřebič je používán při teplotě 5 °C nebo nižší.	▶ Příklad: Používejte při teplotě 5 °C nebo vyšší.
▶ Spotřebič je příliš tlačěn na kůži.		▶ Přikládejte na kůži jemně.	
▶ Není plně nabitý.		▶ Spotřebič plně nabijte.	
Přístroj se během provozu zastavuje.	▶ Spotřebič je příliš tlačěn na kůži.	▶ Přikládejte na kůži jemně.	
	▶ Není plně nabitý.	▶ Spotřebič plně nabijte.	

Problém		Možná příčina	Akce
Chloupky nelze odstranit.	<b>Při epilaci</b>	▶ Přístroj je používán na dlouhé chloupky.	▶ Používejte na chlupy o délce 2 až 3 mm.
Po chloupcích zůstává srnště.		▶ Povrch epilační hlavice není v dostatečně těsném kontaktu s pokožkou.	▶ Zajistěte, aby epilační hlavice byla v těsnějším kontaktu s pokožkou, a pohybujte s ní.
		▶ Spotřebičem není pohybováno proti směru růstu chlupů.	▶ Pohybujte přístrojem proti růstu chlupů. (Viz strana 265.)
		▶ Spotřebičem je pohybováno moc rychle.	▶ Pohybujte jím pomalu (cca 3 až 5 cm/s). (Viz strana 265.)
Přístroj neodstraňuje chloupky tak dobře, jako předtím.		▶ Došlo k nahromadění nastříhaných chlupů.	▶ Odstraňte nastříhané chlupy.
		▶ Systém pro ochranu pokožky nebo disky jsou deformované, prasklé nebo jinak poškozené.	▶ Vyžádejte opravu v autorizovaném servisním středisku.
Během provozu sklouzl nástavec pro citlivé oblasti.		▶ Přístroj je příliš silně přitlačen k pokožce.	▶ Přikládejte na kůži jemně.
		▶ Spotřebič není k pokožce v úhlu 90°.	▶ Používejte jej v úhlu 90° k pokožce. (Viz strana 265.)
Přístroj nestříhá tak dobře, jako předtím.	<b>Při holení</b>	▶ Došlo k nahromadění nastříhaných chlupů.	▶ Odstraňte nastříhané chlupy.
		▶ Břit je zdeformovaný.	▶ Vyměňte břit. Pokyny pro výměnu: Vnější planžeta: Přibližně 1 rok Vnitřní čepel: Přibližně 2 roky
		▶ Břit je opotřebovaný.	▶ Vyměňte pemzu. Pokyny pro výměnu: Přibližně 1 rok
Nelze používat pemzu.	<b>Při péči o nohy</b>	▶ Pemza je opotřebovaná.	▶ Zkuste je použít v režimu SILNÝ.
Nelze se zbavit zápachu.		▶ Zařízení je používáno v režimu JEMNÝ.	▶ Zhruba 24 hodin před umytím namočte pemzu do vody.
		▶ Je to špinavé.	

Problém		Možná příčina	Akce
Kůžičku nebo nečistoty neodstraňuje dostatečně.	<b>Při peelingu</b>	▶ Nevytváříte na kůži dostatečný tlak, nebo po dostatečně dlouhou dobu.	▶ Při současném sledování stavu pokožky upravte stupeň tlaku nebo uplynulou dobu.
		▶ Zhoršení stavu kartáčku po dlouhodobém používání	▶ Vyměňte kartáček. Pokyny pro výměnu: Kartáč na peeling: jednou ročně

Pokud problémy nelze vyřešit, kontaktujte prodejce zařízení, kde jste přístroj zakoupili, nebo servisní centrum pověřené společností Panasonic.

GB

D

F

I

NL

E

DK

P

N

S

FIN

PL

CZ

SK

H

RO

TR

## Životnost baterie

Přibližně 3 roky.

Je-li provozní doba výrazně kratší i po úplném nabití, dosáhla baterie konce životnosti.

(Životnost baterie se může měnit v závislosti na použití a podmínkách skladování.)

Baterie v tomto spotřebiči není určena k výměně uživatelem. Baterie si nechte vyměnit v autorizovaném servisním středisku.

## Likvidace přístroje (Obr. 27)

**Vestavěnou dobíjecí baterii před likvidací přístroje vyjměte.**

- Baterie musí být zlikvidována bezpečným způsobem.
- Tento obrázek smí být použit jen při likvidaci spotřebiče a nesmí být použit pro jeho opravu. Pokud spotřebič rozeberete sami, nebude již vodotěsný, což může způsobit jeho selhání.

## Jak vyjmout baterii

- Spotřebič odpojte od síťového adaptéru.
- Stisknutím hlavního vypínače zapněte napájení a poté je nechte zapnuté, dokud se baterie zcela nevybijí.
- Sejměte součásti ① až ④ a zatlačte kolíky do zásuvky ⑤ pomocí šroubováku nebo podobného nástroje. Poté baterii zvedněte a vyjměte.
- Dbejte na to, abyste u vyjmuté baterie nezkratovali kladné a záporné póly, a izolujte je přelegením páskou.

### Ochrana životního prostředí a recyklace materiálů

Tento epilátor využívá lithiovou iontovou baterii Li-ion. Prosíme odevzdejte baterii k likvidaci v oficiálně určeném místě, pokud takové ve vaší zemi existuje.

## Záruka

Pro potřebné informace, nebo při poškození epilátoru nebo šňůry, navštivte, prosím, webových stránek Panasonicu <https://www.panasonic.com> a nebo kontaktujte autorizované servisní centrum (kontaktní adresu naleznete v Evropském garančním letáku.).

## Technické údaje

Napájení	Viz typový štítek na síťovém adaptéru. (Automatická konverze napětí)
Doba nabíjení	Cca 1 hodina
Úroveň hluku	Epilační hlavice: 76 (dB (A) re 1 pW) Malá epilační hlavice pro epilaci podpažní/třísel: 67 (dB (A) re 1 pW) Holicí hlavice: 64 (dB (A) re 1 pW) Hlavice pro péči o chodidla: 69 (dB (A) re 1 pW) Hlavice kartáčku: 65 (dB (A) re 1 pW)

Tento výrobek je určen výhradně k domácímu použití.

- Další informace k energetické účinnosti produktu získáte na naší webové stránce, [www.panasonic.com](http://www.panasonic.com) tak, že zadáte do vyhledávací masky číslo modelu.



## Likvidace použitých zařízení a baterií

### Jen pro státy Evropské unie a země s fungujícím systémem recyklace a zpracování odpadu.



Tyto symboly na výrobcích, jejich obalech a v doprovodné dokumentaci upozorňují na to, že se použité elektrická a elektronická zařízení, včetně baterií, nesmějí likvidovat jako běžný komunální odpad.



Aby byla zajištěna správná likvidace a recyklace použitých výrobků a baterií, odevzdávejte je v souladu s národní legislativou na příslušných sběrných místech.

Správnou likvidací přispějete k úspoře cenných přírodních zdrojů a předejdete možným negativním dopadům na lidské zdraví a životní prostředí.

O další podrobnosti o sběru a recyklaci odpadu požádejte místní úřady.

Při nesprávné likvidaci tohoto druhu odpadu se vystavujete postihu podle národní legislativy.



#### **Poznámka k symbolu baterie (značka pod symbolem)**

Tento symbol může být použitý v kombinaci s chemickou značkou. Takový případ je v souladu s požadavky směrnice pro chemické látky.

#### **Dovozce:**

Panasonic Marketing Europe GmbH

#### **Oprávněný zástupce v EU:**

Panasonic Testing Centre  
Winsbergring 15, 22525 Hamburk, Německo

#### **Vyrobil:**

Panasonic Corporation  
1006, Oaza Kadoma, Kadoma City, Osaka, Japonsko

GB

D

F

I

NL

E

DK

P

N

S

FIN

PL

CZ

SK

H

RO

TR



## Obsah

<b>Bezpečnostné opatrenia.....</b>	<b>279</b>
Dôležité informácie.....	283
Označenie súčastí .....	284
Nabíjanie.....	284
Pred používaním.....	285
Pokyny .....	286
Čistenie.....	289
Výmena vonkajšej planžety a vnútornej čepiel'ky ....	290
Výmena pilníka .....	290
Výmena exfoliačnej kefky .....	290
Riešenie problémov .....	291
Životnosť batérie .....	294
Likvidácia prístroja.....	294
Záruka.....	294
Technické údaje.....	294

Ďakujeme, že ste si zakúpili výrobok značky Panasonic.

Pred používaním tohto prístroja si pozorne prečítajte tento návod na obsluhu a uschovajte ho pre možnú potrebu v budúcnosti.

## VÝSTRAHA

- Deti od 8 rokov a osoby so zníženými fyzickými, zmyslovými alebo duševnými schopnosťami alebo nedostatočnými skúsenosťami a vedomosťami môžu používať tento spotrebič len pod dohľadom alebo ak boli oboznámené o používaní spotrebiča bezpečným spôsobom a poznajú riziká spojené s používaním spotrebiča. Deti sa nesmú so spotrebičom hrať. Čistenie a používateľskú údržbu nesmú vykonávať deti bez dohľadu.
- Napájací kábel nemožno vymeniť. Ak je kábel poškodený, adaptér na striedavý prúd je potrebné zlikvidovať.

- Okrem dodávaného adaptéra na striedavý prúd nepoužívajte žiadne iné zariadenie a adapter nepoužívajte na žiadny iný účel. V spojení s dodaným adaptérom na striedavý prúd taktiež nepoužívajte žiadny iný výrobok.

(Pozrite si stranu 284.)

- Nasledujúci symbol označuje, že na pripojenie elektrického spotrebiča k elektrickej sieti sa požaduje špeciálna odpojiteľná napájacia jednotka. Referenčný typ napájacej jednotky je vyznačený pri symbole.



## ► Používanie epilačnej/holiacej hlavice a kefy

- Hlavice a kefy možno používať na mokro.

Nasledujúci symbol znamená možnosť používania vo vani alebo v sprche.



## ► Používanie hlavice pre starostlivosť o chodidlá

- Hlavica pre starostlivosť o chodidlá je umývateľná.

Nasledujúci symbol znamená, že hlavicu pre starostlivosť o chodidlá je možné čistiť pod vodou.



- Pred čistením hlavnej časti vo vode ju odpojte od sieťového adaptéra.

# Bezpečnostné opatrenia

Dbajte na dodržiavanie týchto pokynov.

Aby ste predišli nehodám, zraneniam alebo škodám na majetku, postupujte podľa nižšie uvedených pokynov.

- **Nasledujúca tabuľka uvádza stupeň poškodenia spôsobeného nesprávnym používaním.**

## NEBEZPEČENSTVO

Označuje potenciálne riziko s dôsledkom vážneho poranenia alebo smrti.

## VÝSTRAHA

Označuje potenciálne riziko, ktorého dôsledkom môže byť vážne poranenie alebo smrť.

## UPOZORNENIE

Označuje potenciálne riziko, ktorého dôsledkom môže byť menšie poranenie alebo poškodenie majetku.

## VÝSTRAHA

### ► Napájanie

- **Nepoškodzujte, neupravujte, nasilu neohýbajte, nenatáľhujte ani nestáčajte kábel.** Taktiež na kábel nič ťažké neukladajte a zabráňte jeho privretiu.
- **Adaptér na striedavý prúd neponárajte do vody, ani ho vodou neumývajte.**
- **Nepoužívajte adaptér na striedavý prúd nad alebo v blízkosti umývadla alebo vane napustenej vodou.**
  - V opačnom prípade môže dôjsť k zasiahnutiu elektrickým prúdom alebo k požiaru v dôsledku skratu.

- **Adaptér nepripájajte ani neodpájajte z elektrickej zásuvky mokrymi rukami.**

- V opačnom prípade môže dôjsť k zasiahnutiu elektrickým prúdom alebo poraneniu.

- **Výrobok nikdy nepoužívajte pri prekročení menovitých hodnôt elektrickej zásuvky alebo kabeláže.**

- Prekročenie menovitých hodnôt pripojením veľmi veľa zástrčiek k jednej elektrickej zásuvke môže spôsobiť požiar v dôsledku prehrievania.

- **Uistite sa, že zariadenie je vždy pripojené k zdroju elektrickej energie so zhodným menovitým napätím uvedeným na adaptéri na striedavý prúd.**

- **Adaptér úplne zasuňte.**

- Nedodržanie tohto pokynu môže spôsobiť vznik požiaru alebo zasiahnutie elektrickým prúdom.

### ► Tento výrobok

- **Tento výrobok obsahuje zabudovanú nabíjateľnú batériu. Nevhadzujte ju do ohňa ani ju nevystavujte účinkom tepla. Nenabíjajte, nepoužívajte ani ju nenechávajte pri vysokých teplotách.**

- V opačnom prípade môže dôjsť k prehrievaniu, zapáleniu alebo explózií.

- **Výrobok neupravujte ani neopravujte.**

- V opačnom prípade môže dôjsť k požiaru, zasiahnutiu elektrickým prúdom alebo poraneniu. O opravu požiadajte autorizované servisné stredisko (výmena batérie a pod.).

- **Pristroj nikdy nerozoberajte, len pri jeho likvidácii.**

- V opačnom prípade môže dôjsť k požiaru, úrazu elektrickým prúdom alebo poraneniu.

GB

D

F

I

NL

E

DK

P

N

S

FIN

PL

CZ

SK

H

RO

TR

## VÝSTRAHA

- ▶ **V prípade výskytu nezrovnalosti alebo poruchy**
  - **V prípade výskytu nezrovnalosti alebo poruchy okamžite prestaňte prístroj používať a odpojte adaptér.**
    - V opačnom prípade môže dôjsť k požiaru, úrazu elektrickým prúdom alebo poraneniu.
  - <Prípady nezrovnalostí alebo porúch>
    - **Hlavná časť, adaptér alebo kábel sú zdeformované alebo neštandardne horúce.**
    - **Hlavná časť, adaptér alebo kábel zapáchajú po spálení.**
    - **Počas používania alebo nabíjania vychádza z hlavnej časti neštandardný zvuk.**
      - Okamžite požiadajte autorizované servisné stredisko o vykonanie kontroly alebo opravy.
- ▶ **Predchádzanie úrazom**
  - **Nenechávajte ho v dosahu batoliat a detí. Nedovoľte im používať ho.**
    - V takom prípade by mohlo dôjsť k úrazu alebo poraneniu v dôsledku náhodného požitia vnútornej čepielky, kefy atď.
- ▶ **Čistenie**
  - **Počas čistenia vždy odpojte adaptér z elektrickej zásuvky.**
    - V opačnom prípade môže dôjsť k zasiahnutiu elektrickým prúdom alebo poraneniu.
  - **Elektrickú zástrčku a zástrčku prístroja pravidelne čistíte, aby sa zabránilo usádzaniu prachu.**
    - V opačnom prípade môže dôjsť k požiaru kvôli chybe izolácie spôsobenej vlhkosťou. Adaptér odpojte a utrite ho suchou tkaninou.

## UPOZORNENIE

- ▶ **Kvôli ochrane pokožky**
  - **Nasledujúce osoby nesmú tento prístroj používať:**
    - Osoby trpiace atopickou dermatitídou alebo vyrážkami a iným kožnými chorobami
    - Osoby s alergickou diatézou alebo osoby, u ktorých sa vyskytuje rýchle podráždenie kozmetickými prípravkami, odevmi, kovmi a pod.
    - Osoby, u ktorých sa rýchlo vyskytne hnisanie
    - Osoby trpiace kŕčovými žilami, cukrovkou, hemofiliou a pod.
    - Osoby, ktoré majú problémy so zastavením krvácania
  - Používanie v takýchto prípadoch môže spôsobiť citlivosť pokožky, zapálenie, krvácanie alebo zvýšenú bolesť.
- **Nepoužívajte v nasledovných prípadoch:**
  - Počas menštruácie, tehotenstva alebo približne jeden mesiac po pôrode
  - Ak sa necítite dobre alebo ak pociťujete, že s vašou pokožkou alebo telom nie je všetko v poriadku
  - Po požití alkoholu alebo užití lieku, alebo keď ste veľmi unavení
  - Používanie v takýchto prípadoch môže spôsobiť citlivosť pokožky, zapálenie, krvácanie alebo zvýšenú bolesť.
- **Nepoužívajte na nasledujúce časti tela:**
  - Poranenie, vyrážka, materské znamienka, modriny, bradavice, akné a pod.
  - Na opálenú pokožku
  - V opačnom prípade môže dôjsť k poraneniu, zápalu pokožky, či ku krvácaniu.
- **Pri používaní holiacej hlavice netlačte veľmi silno na čepel.**
  - V opačnom prípade môže dôjsť k poškodeniu s následkom poranenia kože.



## UPOZORNENIE

- **Pri používaní holiacej hlavice sa nedotýkajte časti čepele (kovová časť) na vnútornej čepeľke.**  
- V opačnom prípade si poraníte ruky.
- **Nepoužívajte s demontovaným rámom.**  
- V opačnom prípade si môžete spôsobiť poranenie prstov, môže dôjsť k namotaniu chlčkov alebo odevu a môže dôjsť k poškodeniu.
- **Nepoužívajte saponát s drhúcim či peelingovým účinkom.**  
- V opačnom prípade si môžete spôsobiť poranenie pokožky, môže vzniknúť zafarbenie alebo iné problémy s pokožkou.
- **Pri epilovaní podpazušia a oblasti bikín vždy naložte hlavicu pre citlivú oblasť pre podpazušie/oblasť bikín. Nepoužívajte hlavicu na rýchle epilovanie pre nohy/ruky ani hlavicu na jemné epilovanie pre nohy/ruky.**  
- V opačnom prípade môže dôjsť k poraneniu pokožky, zapáleniu alebo zvýšenej bolesti.
- **Holiacu hlavicu skladujte s naloženým násadcom pre oblasť bikín.**
- **Chránič pokožky a vonkajšia planžeta sú veľmi krehké, preto dávajte pozor pri ich uskladnení.**  
- Nedodržanie tohto pokynu môže viesť k zdeformovaniu alebo poškodeniu chrániča pokožky alebo vonkajšej planžety, čoho dôsledkom môže byť poranenie pokožky.
- **Pred používaním skontrolujte, že chránič pokožky, disky, ostrie, rám a kefka nie sú zdeformované, nevykazujú praskliny ani poškodenie.**  
- V opačnom prípade môže dôjsť k poraneniu pokožky.
- **Chránič pokožky a epilačný disk jemne aplikujte v 90° uhle k pokožke.**  
- Opomenutím si môžete spôsobiť poranenie pokožky, môže dôjsť k namotaniu chlčkov alebo odevu a môže dôjsť k poškodeniu.

- **Ak problémy s pokožkou po ošetrení pretrvávajú 2 a viac dní, prestaňte jednotku používať a kontaktujte dermatológa.**  
- V opačnom prípade môže dôjsť k zhoršeniu príznakov.
  - **Keď sa prístroj zohreje, vypnite ho pomocou hlavného vypínača a opäť ho použijete po úplnom vychladnutí.**  
- V opačnom prípade môže dôjsť k popáleniu v dôsledku nízkej teploty.
- **Informácie o používaní epilačnej/holiacej hlavice**
- **Nepoužívajte na nasledujúce časti tela:**
    - Tvár, genitálie alebo oblasť genitálií alebo stehná
    - Vnútrná strana hornej časti rúk a miesta, ako sú lakte alebo kolená, ktoré sú náchylné na ohýbanie
  - V opačnom prípade môže dôjsť k poraneniu, zápalu pokožky, či ku krvácaniu.
  - **Nasledujúce osoby nesmú tento prístroj používať:**
    - Osoby trpiace kožnými problémami (hnisanie, zápal a pod.) spôsobenými epiláciou (vytrhávanie, depilácia, voskovanie a pod.)
  - Používanie v takýchto prípadoch môže spôsobiť citlivosť pokožky, zapálenie, krvácanie alebo zvýšenú bolesť.
  - **Epilačnú/holiacu hlavicu nepoužívajte nasledujúcimi spôsobmi:**
    - Používanie tesne pred plávaním alebo kúpaním v mori (používajte aspoň 2 dni pred takýmito aktivitami)
    - Používanie tesne pred kúpaním
    - Zapájanie do extrémnych športov alebo cvičení ihneď po epilácii
  - V opačnom prípade môže dôjsť k infekcii alebo zápalom spôsobeným baktériami, ktoré vniknú do tela cez póry.

## UPOZORNENIE

- **Na pokožku nevyvíjajte veľký tlak, nevykonávajte opakované pohyby na rovnakom mieste ani na rovnakom mieste nepohybujte dozadu a dopredu. Taktiež ho nepoužívajte pohybom s narážaním.**
  - V opačnom prípade môže dôjsť k poraneniu alebo k zápalu pokožky, či k zvýšenej bolesti.
- ▶ **Informácie o používaní hlavice pre starostlivosť o chodidlá**
  - **Nepoužívajte na pľuzgiere ani otlaky.**
    - V opačnom prípade môže dôjsť k poraneniu, zápalu pokožky, či ku krvácaniu.
  - **Hlavicu pre starostlivosť o chodidlá nepoužívajte nasledujúcimi spôsobmi:**
    - Pilníkovanie veľmi hlboko
    - Pilník sa dotýka mäkkej pokožky
    - Používanie hlavice pre starostlivosť o chodidlá vo vani
    - V opačnom prípade môže dôjsť k poraneniu pokožky, infekcii, zápalu, krvácaniu a iným problémom alebo môže dôjsť k zhoršeniu týchto príznakov.
  - **Osoby trpiace nedostatočnou cirkuláciou v chodidlách, opuchlinami, svrbením, bolesťami alebo nadmerným podráždením chodidiel by sa mali pred používaním hlavice pre starostlivosť o chodidlá poradiť so svojim lekárom.**
  - **Ak bude vzhľad pokožky po pilníkovaní neštandardný, prestaňte s používaním hlavice pre starostlivosť o chodidlá a poraďte sa s dermatológom.**
  - **Stvrdnutú kožu pilníkujte po malých častiach, počas niekoľkých dní.**
  - **Pilníkujte len mozole alebo stvrdnutú kožu na svojich chodidlách.**
    - Nedodržaním horeuvedených pokynov môže dôjsť k poraneniu pokožky, infekcii, zápalu, krvácaniu a iným problémom, alebo môže dôjsť k zhoršeniu týchto príznakov.

- ▶ **Používanie exfoliačnej kefky**
  - **Nepoužívajte na nasledujúce časti tela:**
    - Tvár, hrdlo, genitálie a oblasť genitálií
    - V opačnom prípade môže dôjsť k poraneniu, zápalu pokožky, či ku krvácaniu.
  - **Exfoliačnú kefku nepoužívajte nasledujúcim spôsobom:**
    - Aplikovanie silného tlaku na pokožku
    - Neustále dlhodobé používanie na rovnakom mieste
    - V opačnom prípade môže dôjsť k poraneniu pokožky, infekcii, zápalu, krvácaniu a iným problémom alebo môže dôjsť k zhoršeniu týchto príznakov.
  - **Používanie na odstraňovanie zatvrdnutej kože na lakt'och a kolenách.**
    - V opačnom prípade môže dôjsť k poraneniu, zapáleniu pokožky alebo krvácaniu.
- ▶ **Dodržiavajte nasledujúce opatrenia**
  - **Nepoužívajte spoločne s rodinnými príslušníkmi ani inými osobami.**
    - V opačnom prípade môže dôjsť k infekcii alebo zápalu.
  - **Dbajte na to, aby sa na elektrickú zástrčku alebo zástrčku prístroja neprilepili kovové predmety či nečistota.**
    - V opačnom prípade môže dôjsť k zasiahnutiu elektrickým prúdom alebo k požiaru v dôsledku skratu.
  - **Ak prístroj nenabijate, odpojte adaptér z elektrickej zásuvky.**
    - V opačnom prípade môže dôjsť k zasiahnutiu elektrickým prúdom alebo k požiaru v dôsledku zvodu elektrického prúdu cez poškodenú izoláciu.

## Manipulácia s vybratou batériou počas likvidácie

### NEBEZPEČENSTVO

- Nabíjateľná batéria je určená výlučne na použitie s týmto prístrojom. Batériu nepoužívajte v iných výrobkoch.
- Batériu po vybratí z výrobku nenabíjajte.
- Nevhadzujte ju do ohňa ani ju nevystavujte účinkom tepla.
- Neudierajte do nej, nerozoberajte ju, neupravujte ju ani ju neprepichujte klincom.
- Zabráňte vzájomnému spojeniu kladnej a zápornej koncovky batérie kovovými predmetmi.
- Neprenášajte ani neskladujte batériu spolu s bižutériou, ako sú retiazky či spony do vlasov.
- Nepoužívajte ani nenechávajte batériu na miestach vystavených vysokým teplotám, ako sú miesta na priamom slnku či v blízkosti iných zdrojov tepla.
- Nikdy neodlupujte tubus.
  - V opačnom prípade môže dôjsť k prehrievaniu, vznieteniu alebo explózií.

### VÝSTRAHA

- Po vybratí nabíjateľnú batériu nenechávajte v dosahu detí a batoliat.
  - Batéria v prípade náhodného požitia ohrozí zdravie.  
Ak k tomu dôjde, okamžite sa poraďte s lekárom.
- Ak dochádza k unikaniu kvapaliny z batérie a príde do kontaktu s očami, oči si nešúchajte a dôkladne ich vypláchnite čistou vodou, napríklad vodou z vodovodu.
  - Zanedbaním môže dôjsť k poraneniu očí.  
Okamžite sa poraďte s lekárom.

### UPOZORNENIE

- Ak dochádza k unikaniu kvapaliny z batérie a príde do kontaktu s kožou alebo odevom, vykonajte opláchnutie čistou vodou, napríklad vodou z vodovodu.
  - Zanedbaním môže dôjsť k zápalu.

### Dôležité informácie

- Na čistenie prístroja nepoužívajte alkohol, odlakovač atď. V opačnom prípade môže dôjsť k poruche, prasknutiu alebo k zmene farby hlavnej časti.
- Prístroj nenechávajte v blízkosti umývadiel, kúpeľní alebo oblastí s vysokou vlhkosťou, kde by bol po použití vystavený vode alebo vlhkosti.
- Prístroj nenechávajte na mieste, kde je vystavený vysokej teplote alebo priamemu slnku.
- Pri skladovaní vždy nasadte ochranný kryt hlavice pre starostlivosť o chodidlá a holiacej hlavice.
- Prístroj správne nabite podľa tohto návodu na obsluhu.  
(Pozrite si stranu 284 „Nabíjanie“.)
- Tento prístroj obsahuje batériu, ktorú môžu vymeniť len kvalifikované osoby. Podrobnosti o oprave získate v autorizovanom servisnom stredisku.

GB

D

F

I

NL

E

DK

P

N

S

FIN

PL

CZ

SK

H

RO

TR

## Označenie súčastí (Pozrite si stranu 3)

- A** Hlavica na rýchle epilovanie pre nohy/ruky
- B** Hlavica na jemné epilovanie pre nohy/ruky (→ Strana 286)
- C** Hlavica pre citlivú oblasť pre podpazušie/oblasť bikín
  - ① Chránič pokožky
  - ② Rám
- D** Epilačná hlavica
  - ③ Epilačné disky
- E** Malá epilačná hlavica pre podpazušie/oblasť bikín
  - ④ Uvoľňovacie spojky rámu
  - ⑤ Rám
  - ⑥ Epilačné disky (vo vnútri)
- F** Násadec pre oblasť bikín (ochranný kryt pre holiacu hlavicu)
- G** Holiaca hlavica
  - ⑦ Vonkajšia planžeta
  - ⑧ Zastrihávač
  - ⑨ Spínač výsuvného zastrihávača
  - ⑩ Rám
  - ⑪ Vnútorňá čepieľka
  - ⑫ Uvoľňovacie tlačidlo rámu
- H** Ochranný kryt hlavice pre starostlivosť o chodidlá
- I** Hlavica pre starostlivosť o chodidlá
  - ⑬ Pilník
  - ⑭ Uvoľňovacie tlačidlá rámu
  - ⑮ Rám
- J** Exfoliačná kefka
  - \* ES-EY90: Sonická exfoliačná kefka
  - ES-EY80: Hĺbková exfoliačná kefka
- K** Hlavica s kefkou
- L** Hlavná časť
  - ⑯ Uvoľňovacie tlačidlo hlavice
  - ⑰ LED kontrolka
  - ⑱ Kontrolky režimu
  - ⑲ Hlavný vypínač (vypnutie/zapnutie/voľba režimu)
  - ⑳ Kontrolka nabíjania/upozornenia
  - ㉑ Konektor

**M** Adaptér na striedavý prúd (RE7-87)  
(Tvar adaptéra na striedavý prúd sa líši v závislosti na oblasti predaja.)

- ㉒ Adaptér
- ㉓ Elektrická zástrčka
- ㉔ Kábel
- ㉕ Zástrčka prístroja

Príslušenstvo

- N** Čistiaca kefka
- O** Puzdro

## Nabíjanie

Prístroj nie je možné používať počas nabíjania, preto ho nezabudnite vopred úplne nabiť.

### Dĺžka nabíjania: Približne 1 hodina

Čas prevádzky epilátora sa líši v závislosti od teploty, ale zvyčajne je to 30 minút na jedno hodinové nabitie (35 minút s hlavickou na jemné epilovanie pre ruky/nohy).

### Zasuňte adaptér striedavého prúdu do epilátora (a) a sieťovej zásuvky (b). (Obr. 1)

Počas nabíjania sa rozsvieti červená kontrolka nabíjania/upozornenia [L20] (Obr. 2), po nabití zhasne a v prípade chyby bliká dvakrát za sekundu.

- Prístroj nabíjajte pri teplote okolia 15 °C až 35 °C. Nabíjanie mimo tohto rozsahu môže mať za následok dlhší čas nabíjania alebo zlyhanie nabíjania.
- Čas nabíjania sa môže meniť v závislosti od zostávajúceho nabitia batérie.
- Nabíjanie prístroja po každom použití neovplyvní životnosť nabíjateľnej batérie.
- Pri prvom nabíjaní prístroja alebo po 6 mesiacoch nepoužívania sa čas nabíjania môže líšiť. Kontrolka nabíjania/upozornenia môže zostať niekoľko minút zhasnutá, ale nakoniec sa rozsvieti.
- Ak počas používania alebo nabíjania výrobku počuť z rádia alebo iných zdrojov šum, výrobok pred ďalším používaním premiestnite na iné miesto.

### <Kontrola stavu nabíjania>

Počas nabíjania prístroj odpojte od elektrickej siete a potom ho opäť pripojte, aby ste sa uistili, že sa kontrolka nabíjania/upozornenia rozsvieti a po 5 sekundách zhasne.

## Pred používaním

### Demontáž a montáž hlavice

Stlačením a podržaním uvoľňovacieho tlačidla hlavice ju vyberte. Zatiačením na hlavicu pokým nezacvakne ju naložite. (Obr. 3)

### Násadec pre oblasť bikín

ES-EY90

Položte násadec pre oblasť bikín na holiacu hlavicu a posuňte zastrihávač nahor. (Obr. 4)

• Keď je násadec pre oblasť bikín v správnej polohe, dbajte na to, aby bol v tesnom kontakte s pokožkou.

### Demontáž a montáž exfoliačnej kefy (Obr. 5)

ES-EY90/EY80

#### <Demontáž>

Držiac kefku na jej boku ju demontujte z hlavice s kefkou.

#### <Montáž>

Pevne zatlačte; musíte počuť kliknutie.

### <LED kontrolka> (Obr. 6)

LED kontrolka sa rozsvieti a zostane svietiť, ak je napájanie zapnuté.

Tento výrobok má zabudovaný snímač tlaku a LED kontrolka bliká, ak veľmi silno tlačíte na pokožku.

### <Volič režimu> (Obr. 7)

- K dispozícii sú 3 rýchlosti otáčania disku. Vyskúšajte režim JEMNÝ, aby ste sa vyhli podráždeniu pri odstraňovaní chĺpkov.
- Stlačením hlavného vypínača môžete prepínať medzi režimom ●(JEMNÝ), ●●(NORMÁLNY), ●●●(VÝKONNÝ) a „VYPNUTIE“.
- Pri používaní hlavice pre starostlivosť o chodidlá vyberte režim VÝKONNÝ.

#### ●: JEMNÝ

Disk sa otáča pomalou rýchlosťou.

- Kontrolka režimu sa rozsvieti na modro pri 1 bodke.

#### ●●: NORMÁLNY

Disk sa bude otáčať normálnou rýchlosťou.

- Kontrolka režimu sa rozsvieti na modro pri 2 bodkách.

#### ●●●: VÝKONNÝ

Disk sa otáča vysokou rýchlosťou.

- Kontrolka režimu sa rozsvieti na modro pri 3 bodkách.

#### VYPNUTIE

- Prístroj sa VYPNE.

### <Nízka úroveň nabitia batérie>

- Kontrolka nabíjania/upozornenia [L20] blikne každú sekundu.
- Čas prevádzky sa líši v závislosti od používania a teploty po blikaní kontrolky nabíjania/upozornenia.

# Pokyny

## Epilačná hlavica

Hlavica na rýchle epilovanie pre nohy/ruky a hlavica na jemné epilovanie pre nohy/ruky sa smie používať len na nohy/ruky.

Hlavica pre citlivú oblasť pre podpažusie/oblasť bikín a malá epilačná hlavica pre podpažusie/oblasť bikín sa smie používať len na podpažusie/oblasť bikín.

### Miesta vhodné na epilovanie

#### (Obr. 8)

- A. Používajte hlavicu na rýchle epilovanie pre nohy/ruky a hlavicu na jemné epilovanie pre nohy/ruky.
  - B. Používajte hlavicu pre citlivú oblasť pre podpažusie/oblasť bikín a malú epilačnú hlavicu pre podpažusie/oblasť bikín. Pred epilovaním oblasti bikín si oblečte plavky alebo nohavičky a skontrolujte miesto, ktoré chcete epilovať.
- Používanie epilátora na iné než odporúčané oblasti môže spôsobiť bolesť alebo problémy s pokožkou.

### Miesta nevhodné na epilovanie

#### (Obr. 9)

Nepoužívajte epilátor na vnútornej strane rúk alebo na miestach, ktoré sú náchylné na ochabnutie, ako sú lakte alebo kolená.

### <SUCHÁ epilácia>

- Odporúča sa SUCHÁ epilácia. Pred SUCHOU epiláciou z pokožky utrite všetku vlhkosť a pot. Potom stlačte hlavný vypínač.

### <MOKRÁ epilácia>

- Na MOKRÚ epiláciu vždy používajte len sprchový gél. Naneste sprchový gél na mokré disky a zapnite prístroj vypínačom, aby sa vytvorila pena. (Obr. 10)  
Používajte na dostatočne vlhkú pokožku. Ak si všimnete, že niektoré chĺpky sa počas epilácie neodstránia, skúste prejsť na SUCHÚ epiláciu.

- Snímač tlaku funguje a LED kontrolka môže blikať v závislosti od množstva a typu použitého sprchového gélu. Upravte množstvo sprchového gélu alebo pridajte vodu na disky, aby ste penu zriedili.
- Vytvorí sa pena a vďaka nej bude epilátor klzký, aby ste ním mohli rýchlo pohybovať.
- Prístroj nemusí fungovať pri teplote okolia nižšej než približne 5 °C.
- Priložte epilátor pod uhlom 90° a pomaly ním prechádzajte po pokožke.

### <Epilácia nôh a rúk>



Nasaďte hlavicu na rýchle epilovanie pre nohy/ruky alebo hlavicu na jemné epilovanie pre nohy/ruky. (Obr. 11)  
Pomaly pohybujte proti rastu chĺpkov. (Obr. 12)

### <Epilácia v oblasti podpažusia/ oblasti bikín>



ES-EY90/EY80/EY70/EY31:  
Nasaďte malú epilačnú hlavicu.



ES-EY30: Na epilačnú hlavicu nasadte hlavicu pre citlivú oblasť. (Obr. 13)  
Zľahka priložte epilátor pod uhlom 90° k pokožke a držte ho v tesnom kontakte s ňou. Nepohybujte prístrojom dozadu a dopredu, kým je priložený k pokožke. Odtiahnite ho od pokožky, zmeňte smer a pohybujte ním. Prstami účinne natiahujte pokožku, aby ste zabránili jej ohýbaniu, a pomaly pohybujte proti rastu chĺpkov. (Obr. 14)

### <Frekvencia používania>

- Odstránenie chlčpkov nie je trvalé, preto odporúčame epilovať podpažušie raz týždenne a oblasť bikín raz za dva týždne.

### <Pre začiatčnikov/osoby s citlivou pokožkou>

- Taktiež odporúčame používať režim JEMNÝ. (➡ Strana 285)
- Pri prvom použití alebo v prípade osčb s citlivou pokožkou odporúčame používať hlavicu na jemné epilovanie pre nohy/ruky s chráničom pokožky. Hlavica na jemné epilovanie pre ruky/nohy je vybavená chráničom pokožky na jemnejšie odstraňovanie chlčpkov, preto dokáže vytrhávať chlčpky pri súčasnom pridržiavaní pokožky s cieľom znížiť bolesť.

### <Tipy na optimálne výsledky>

- Masáž hubkou na telo môže zabrániť zarastaniu chlčpkov pod kožu.
- Po použití sa môže objaviť začervenanie. Ak pociťujete bolesť alebo máte vyrážky, pomôže vám chladný uterák.
- Ak je vaša pokožka suchá, odporúčame vám dva dni po použití nanášať hydratačné mlieko.
- Dbajte na to, aby bola pokožka čistá pred aj po používaní.

### <Najlepšia dĺžka chlčpkov pre epiláciu>

- Pred prvým použitím alebo po dlhšej prestávke v epilácii si skráťte chlčpky. Keď sú chlčpky krátke, odstraňovanie chlčpkov je jednoduchšie a menej bolestivé.

## Holiaca hlavica **ES-EY90**

### <SUCHÉ holenie>

Odporúča sa SUCHÉ holenie. Pred SUCHÝM holením z pokožky utrite všetku vlhkosť a pot.

### <MOKRÉ holenie>

Pokožku navlhčite a na pokožku naneste sprchový gél. Vždy používajte len sprchový gél.

## **1** Naložte holiacu hlavicu [C].

- Preverte, že násadec pre oblasť bikín [E] je odpojený.

## **2** Režim zvolte stlačením hlavného vypínača [L19].

## Hlavica pre starostlivosť o chodidlá **ES-EY90/EY80/EY70**

- Odporúčame, aby ste výrobok použili do 30 minút od kúpania alebo sprchovania. Po vyčistení chodidiel utrite z pokožky všetku vodu.
- Používajte maximálne 5 minút na každé chodidlo.

## **1** Naložte hlavicu pre starostlivosť o chodidlá [O].

- Pevne zatlačte, pokým nebudete počuť „zacvaknutie“.

## **2** Režim zvolte stlačením hlavného vypínača [L19].

- Odporúčame režim VÝKONNÝ. (➡ Strana 285)

GB

D

F

I

NL

E

DK

P

N

S

FIN

PL

CZ

SK

H

RO

TR

## Základy starostlivosti o chodidlá

Výrobok nepoužívajte na pilníkovanie ničoho iného než mozolov a stvrdnutej kože na chodidlách. (Obr. 15)

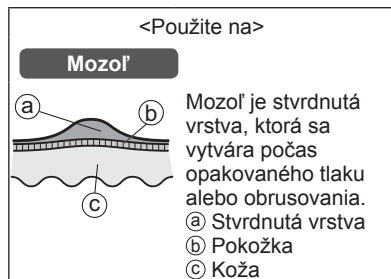

### Na čo si musíte dávať pozor pri pilníkovaní

- Pilníkovanie veľmi veľkej plochy môže mať za následok vytváranie ešte väčších mozolov. Preto by ste mali časť zatvrdnutej vrstvy ponechať.

Pred používaním

Po použití

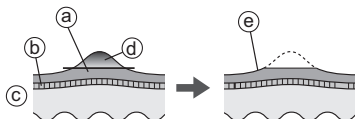

- Ⓐ Stvrdnutá vrstva
- Ⓑ Pokožka
- Ⓒ Koža
- Ⓓ Časť, ktorá má byť odstránená
- Ⓔ Ponechajte časť stvrdnutej vrstvy

- Dlhodobé pilníkovanie jedného miesta môže mať za následok ohrievanie od trenia. Aby ste tomu predišli, počas pilníkovania vykonávajte malé zmeny polohy pilníkovania.
- Pilníkovanie miesta veľmi hlboko môže mať za následok bolesť alebo zápal.
- Pilníkovanie by ste mali vykonávať raz za dva týždne.

## Tipy pre pohybvanie hlavicou pre starostlivosť o chodidlá

Pohybujte v smere vyznačenom šípku. Pomocou voľnej ruky vytvárajte počas pilníkovania podporu. (Obr. 16)

### Exfoliačná kefka ES-EY90/EY80

- Odporúčame používať raz za týždeň.
- Odporúčame použiť na epilovanom mieste približne 2 dni pred skutočnou epiláciou. Exfoliácia môže zabrániť zarastaniu chĺpkov pod kožu.

#### 1 Naložte hlavicu s kefkou.

- Pevne zatlačte, pokým nebudete počuť „zacvaknutie“.

#### 2 Exfoliačnú kefku navlhčite. (Obr. 17)

#### 3 Na pokožku naneste sprchový gél.

#### 4 Režim zvolte stlačením hlavného vypínača [●]19].

- Odporúčame používať na nohy, ruky (hlavne lakte a kolená) a oblasť výstrihu. Nepoužívajte na citlivé miesta, tvár a hrdlo.
- Nepoužívajte držiak na jednom mieste. Po pokožke pohybujte krúživým pohybom. (Obr. 18)
- Na rovnakom mieste pokožky aplikujte vždy asi 30 sekúnd, skontrolujte pokožku a podľa toho upravte používanie.



## Čistenie

- Po použití vždy vyčistíte hlavice a kryty.
- Pred čistením zariadenie vypnite a odpojte.
- Dajte pozor, aby ste pri čistení nepoškodili chránič pokožky, rám, hlavice na epilovanie a hlavicu pre nohy/ruky a pre podpazušie/oblasť bikín.

## Suché čistenie

### Epilačná hlavica/ Holiaca hlavica **ES-EY90**

1. Zdvihnute kryty a rám smerom nahor, pričom držte okraj krytu **[A B C]**/uvoľňovacie spojky rámu **[E 4]**, alebo vyberte rám stlačením uvoľňovacieho tlačidla rámu **[G 12]**. (Obr. 19)
2. Pomocou čistiackej kefy **[N]** vyčistíte kryty **[A B C]**, epilačnú hlavu **[D]**, malú epilačnú hlavicu pre podpazušie/oblasť bikín **[E]** a holiacu hlavicu **[G]**. (Obr. 20)

## Mokrú čistenie

### Epilačná hlavica/ Holiaca hlavica **ES-EY90**

(Obr. 21)

1. Disky a čepele navlhčíte a naneste na ne tekuté mydlo na ruky.
2. Zapnite vypínač na vytvorenie peny.
3. Opláchnite všetky chlípky a nečistoty.
  - Nepoužívajte horúcu vodu.
  - Pred opláchnutím holiacej hlavice odstráňte rám.
4. Vypnite vypínač, prístroj utrite suchou utierkou a dobre ho osušte.

## Hlavica pre starostlivosť o chodidlá

**ES-EY90/EY80/EY70**

(Obr. 22)

1. Na strednú časť pilníka naneste tekuté mydlo na ruky.
2. Na pilník naneste malé množstvo vody a prístroj zapnite.
3. Dôkladne opláchnite všetky nečistoty.
4. Vypnite prístroj, demontujte rám a vnútro opláchnite.
5. Utrite dosucha a nechajte vyschnúť na dobre vetranom mieste.

### Exfoliačná kefka **ES-EY90/EY80** / Hlavica s kefkou **ES-EY90/EY80**

(Obr. 23)

1. Prístroj zapnite a dôkladne opláchnite zvyšky z exfoliačnej kefy.
2. Prístroj vypnite, demontujte hlavicu s kefkou a dôkladne opláchnite spodok hlavice s kefkou.
3. Prístroj utrite suchou utierkou a dobre osušte.
  - Aby ste zabránili deformácii kefy, sušte ju otočenú naopak a potom kefku uschovajte.

GB

D

F

I

NL

E

DK

P

N

S

FIN

PL

CZ

SK

H

RO

TR

## Výmena vonkajšej planžety a vnútornej čepielky ES-EY90

Odporúčame vymeniť vonkajšiu planžetu [G7] každý rok a vnútornú čepielku [G1] každé dva roky. Vonkajšiu planžetu holiacej hlavice [G] zložte len v prípade jej výmeny.

### Výmena vonkajšej planžety (Obr. 24)

1. jemne tlačte prstami na vonkajšiu planžetu a nechtom uvoľnite umelohmotnú časť (b) na čepielke od háčikov (a) na vnútornej strane rámu.
2. Novú vonkajšiu planžetu jemne ohnite a zatlačte, pokiaľ sa v ráme nezachytí o háčiky.

### Výmena vnútornej čepielky (Obr. 25)



1. Vnútrnú čepielku vymieňajte jej uchopením za oba konce a rovným vytiahnutím z holiacej hlavice.
2. Vnútrnú čepielku namontujete tak, že ju uchopíte na oboch koncoch a zatlačíte smerom nadol.

## Výmena pilníka

ES-EY90/EY80/EY70

Životnosť pilníka je približne 1 rok (berúc do úvahy jedno použitie raz za 2 týždne a pri približne 10 minútach používania na jedno použitie). Odporúčame vymeniť pilník raz za rok.

(Obr. 26)

1. Prstom stlačte nadol a pilník uvoľnite.
2. Zarovnajzte časť tvaru  so značkou  vo vnútri a stlačte nadol.

## Výmena exfoliačnej kefky ES-EY90/EY80

Exfoliačná kefka	Raz za rok (berúc do úvahy 3 minúty používania za týždeň)
------------------	---

- Podrobnosti o výmene kefky nájdete na strane 285.

Problém		Možná príčina	Činnosť
Prístroj nefunguje.		▶ Nie je nabitý.	▶ Prístroj úplne nabite.
		▶ Prístroj bol ZAPNUTÝ, kým je adaptér pripojený k elektrickej zásuvke.	▶ Nabíjanie je možné iba počas pripojenia k elektrickej zásuvke. Pred použitím odpojte z elektrickej zásuvky.
	Počas epilovania	▶ Chránič pokožky alebo disky sú zdeformované, prasknuté alebo poškodené.	▶ O opravu požiadajte autorizované servisné stredisko.
	Počas epilovania alebo holenia	▶ Došlo k nahromadeniu prachu z chlпов. ▶ Sprchovací gel priľnul na disky a čepeľ.	▶ Prach z chlпов odstráňte očistením. ▶ Umyte ho ponorením do teplej vody.
	Počas starostlivosti o chodidlá	▶ Rám nie je bezpečne nasadený.	▶ Znova ho nasadte.
	Počas exfoliácie	▶ Sprchový gél priľnul na exfoliačnú kefku alebo hlavicu s kefkou.	▶ Opláchnite v teplej vode. Ak nedôjde k opláchnutiu sprchového gélu, demontujte exfoliačnú kefku alebo hlavicu s kefkou a ponorte do teplej vody.
	Čas používania je veľmi krátky.	▶ Prístroj sa používa pri teplote približne 5 °C alebo nižšej. ▶ Prístroj príliš silno tlačíte k pokožke. ▶ Nie je úplne nabitý.	▶ Prístroj používajte pri teplote okolia približne 5 °C alebo viac. ▶ Dotýkajte sa pokožky slabou silou. ▶ Prístroj úplne nabite.
Prístroj sa počas prevádzky zastaví.	▶ Prístroj príliš silno tlačíte k pokožke. ▶ Nie je úplne nabitý.	▶ Dotýkajte sa pokožky slabou silou. ▶ Prístroj úplne nabite.	

Problém		Možná príčina	Činnosť
Nedokáže odstraňovať chĺpky.	<b>Počas epilovania</b>	▶ Prístroj používate na dlhé chĺpky.	▶ Používajte na chĺpky dlhé približne 2 až 3 mm.
Chĺpky vytvárajú strnisko.		▶ Povrch epiláčnej hlavice nie je dostatočne v kontakte s pokožkou. Prístrojom nepohybujete proti smeru rastu chĺpkov.	▶ Udržiavajte povrch epiláčnej hlavice v tesnom kontakte s pokožkou a pohybujte prístrojom. Prístrojom pohybujte proti smeru rastu chĺpkov. (Pozrite si stranu 286.)
Prístroj neodstraňuje chĺpky tak dobre, ako predtým.		▶ Prístroj sa pohybuje príliš rýchlo.	▶ Pohybujte ním pomaly (Približne 3-5 cm/s.). (Pozrite si stranu 286.)
Počas prevádzky došlo k odpojeniu hlavice pre citlivú oblasť.		▶ Došlo k nahromadeniu prachu z chlпов. Chránič pokožky alebo disky sú zdeformované, prasknuté alebo poškodené.	▶ Prach z chlпов odstráňte očistením.
		▶ Prístroj príliš silno tlačíte k pokožke.	▶ O opravu požiadajte autorizované servisné stredisko.
		▶ Prístroj neprikladáte k pokožke pod 90 stupňovým uhlom.	▶ Dotýkajte sa pokožky slabou silou.
	<b>Počas holenia</b>	▶ Došlo k nahromadeniu prachu z chlпов.	▶ Prach z chlпов odstráňte očistením.
Prístroj nestrihá tak dobre ako predtým.		▶ Čepeľ je zdeformovaná.	▶ Čepeľ vymeňte. Pokyny pre výmenu: Vonkajšia planžeta: Približne po 1 roku Vnútoraná čepeľka: Približne po 2 rokoch
		▶ Čepeľ je opotrebovaná.	
	<b>Počas starostlivosti o chodidlá</b>	▶ Pilník je opotrebovaný.	▶ Pilník vymeňte. Pokyny pre výmenu: Približne po 1 roku
Nedokáže pilniť.		▶ Prístroj sa používa v režime JEMNÝ.	▶ Skúste používať režim VÝKONNÝ.
Nemožno sa zbaviť zápachu.		▶ Je znečistený.	▶ Pre umytím ponorte pilník do vody na približne 24 hodín.

Problém		Možná příčina	Činnost'
Neodstraňuje dostatočne pokožku alebo špinu.	<b>Počas exfoliácie</b>	▶ Na pokožku neaplikujete dostatočný tlak alebo neaplikujete dostatočne dlho.	▶ Pri súčasnom monitorovaní pokožky upravte úroveň tlaku a/alebo čas.
		▶ Zhoršenie stavu kefy nepretržitým používaním	▶ Vymeňte kefku. Pokyny pre výmenu: Exfoliačná kefka: raz za rok

Ak problémy nemožno stále vyriešiť, o opravu požiadajte predajňu, kde ste jednotku kúpili, alebo servisné stredisko autorizované spoločnosťou Panasonic.

GB

D

F

I

NL

E

DK

P

N

S

FIN

PL

CZ

SK

H

RO

TR

## Životnosť batérie

Približne 3 roky.

Ak sa prevádzkový čas značne skráti aj po úplnom nabití, životnosť batérie sa skončila.

(Životnosť batérie sa môže zmeniť v závislosti od podmienok používania a skladovania.)

Batériu v tomto prístroji nemôže zákazník vymieňať. Batériu nechajte vymeniť v autorizovanom servisnom stredisku.

## Likvidácia prístroja (Obr. 27)

**Pred likvidáciou prístroja vyberte z prístroja vstavanú nabíjateľnú batériu.**

- Batériu bezpečným spôsobom zlikvidujte.
- Postup na tomto obrázku použite len pri likvidácii, nikdy nie na opravu prístroja. Ak prístroj svojpomocne rozoberiete, nebude už viac vodotesný, čo môže spôsobiť jeho poruchu.

## Demontáž batérie

- Prístroj vyberte z adaptéra na striedavý prúd.
- Stlačením hlavného vypínača prístroj zapnite a potom nechajte pracovať, pokým sa batéria celkom nevybije.
- Odnímate súčasti podľa krokov ① až ④ a v kroku ⑤ zatlačte kolíky do zásuvky napríklad skrutkovačom. Potom nadvihnite batériu a vytiahnite ju.
- Dávajte pozor, aby ste neskratovali kladnú a zápornú koncovku vybratých batérie, a koncovky odizolujte tak, že na ne aplikujete pásky.

## Ochrana životného prostredia a recyklovanie materiálu

Tento epilátor obsahuje lítiiovú batériu (Li-ion).

Batériu, prosím, odovzdajte na likvidáciu na oficiálne určenom mieste, ak také vo vašej krajine existuje.

## Záruka

Ak potrebujete informácie alebo ak došlo k poškodeniu epilátora alebo kábla, navštívte internetovú stránku spoločnosti Panasonic na adrese <https://www.panasonic.com> alebo sa spojte s autorizovaným servisným strediskom (Jeho kontaktnú adresu nájdete na celoeurópskom záručnom liste.).

## Technické údaje

Napájanie	Pozrite si štítok na adaptéri na striedavý prúd. (automatická zmena napätia)
Dĺžka nabíjania	Približne 1 hodina
Hladina akustického hluku	Epilačná hlavica: 76 (dB (A) na 1 pW) Malá epilačná hlavica pre podpažšie/oblasť bikín: 67 (dB (A) na 1 pW) Holiaca hlavica: 64 (dB (A) na 1 pW) Hlavica pre starostlivosť o chodidlá: 69 (dB (A) na 1 pW) Hlavica s kefkou: 65 (dB (A) na 1 pW)

Tento výrobok je určený len na používanie v domácnostiach.

- Ďalšie informácie o energetickej účinnosti produktu získate na našej webovej stránke [www.panasonic.com](http://www.panasonic.com) tak, že do vyhľadávacej masky zadáte číslo modelu.

## Likvidácia opotrebovaných zariadení a batérií Len pre Európsku úniu a krajiny so systémom recyklácie



Tieto symboly uvádzané na výrobkoch, balení a/alebo v sprievodnej dokumentácii informujú o tom, že opotrebované elektrické a elektronické výrobky a batérie sa nesmú likvidovať ako bežný domový odpad.

V záujme zabezpečenia správneho spôsobu likvidácie, spracovania a recyklácie odovzdajte opotrebované výrobky a batérie na špecializovanom zbernom mieste v súlade s platnou legislatívou.

Správnym spôsobom likvidácie týchto výrobkov a batérií prispějete k zachovaniu cenných zdrojov a predídete prípadným negatívnym dopadom na ľudské zdravie a životné prostredie.

Podrobnejšie informácie o zbere a recyklácii vám poskytnú miestne úrady.

Pri nesprávnej likvidácii tohto druhu odpadu môžu byť v súlade s platnou legislatívou udelené pokuty.



### **Poznámka týkajúca sa symbolu batérie (spodný symbol)**

Tento symbol môže byť použitý spolu so symbolom chemickej značky. V takom prípade vyhovuje požiadavke stanovenej Smernicou týkajúcou sa príslušnej chemikálie.

#### **Dovozca:**

Panasonic Marketing Europe GmbH

#### **Autorizovaný zástupca v EÚ:**

Panasonic Testing Centre

Winsbergring 15, 22525 Hamburg, Nemecko

#### **Výrobca:**

Panasonic Corporation

1006, Oaza Kadoma, Kadoma City, Osaka, Japonsko

GB

D

F

I

NL

E

DK

P

N

S

FIN

PL

CZ

SK

H

RO

TR





## Használati utasítás Epilátor (Háztartási célú használatra)

	ES-EY90
	ES-EY80
Típuszám	ES-EY70
	ES-EY31
	ES-EY30

## Tartalomjegyzék

<b>Biztonsági előírások .....</b>	<b>300</b>
Fontos tudnivaló.....	304
Az alkatrészek azonosítása .....	305
Feltöltés.....	305
Használat előtt .....	306
Utasítások .....	307
Tisztítás .....	310
A külső szita és a belső kés cseréje.....	311
A reszelő cseréje .....	311
A dörzskefe cseréje.....	311
Hibaelhárítás .....	312
Akkumulátor-élettartam .....	315
A készülék leselejtezése .....	315
Jótállás .....	315
Műszaki adatok .....	315

Köszönjük, hogy megvásárolta ezt a Panasonic terméket.

**A készülék használata előtt olvassa végig ezt a használati utasítást, és tegye el, mert később szüksége lehet rá.**

## **FIGYELEM**

- A készüléket 8 éven aluli gyermekek, csökkent fizikai, érzékelési és szellemi képességekkel rendelkező, valamint az efféle készülékek használatában járatlan személyek csak felügyelet mellett, vagy a készülék biztonságos használatának és a használattal járó veszélyek ismertetése után használhatják. Gyermekek ne játsszanak a készülékekkel. A tisztítást és a karbantartást ne végezze a gyermek felügyelet nélkül.
- A tápkábelt nem lehet kicserélni. Ha a kábel megsérült, a hálózati adaptert le kell selejtezni.
- Kizárólag a mellékelt hálózati adapter használja. Ne használja más termékkel a mellékelt hálózati adaptert. (Lásd 305. oldal.)

- A következő szimbólum jelzi, hogy a megadott hálózati adapter szükséges az elektromos készülék hálózati feszültségre csatlakoztatásához. A szimbólum mellett található a hálózati adapter típuszáma.



### ► Az epiláló-/borotvafej és a kefe használata

- A fejek és a kefe nedvesen is használhatók.

Az alábbi szimbólum azt jelzi, hogy a készülék fürdőkádban vagy zuhanyzóban is használható.



### ► A lábápoló fej használata

- A lábápoló fej mosható.

A következő jelzés azt jelenti, hogy a lábápoló fej vízszugár alatt is tisztítható.



- Mielőtt vízzel tisztítaná, bontsa a hálózati adapter készülékcsatlakozását.

## Biztonsági előírások

Feltétlenül kövesse ezen utasításokat.

A balesetek, sérülések vagy anyagi károk megelőzése érdekében kérjük, hogy tartsa be az alábbi utasításokat.

- **A következő táblázatban található azok a besorolások, amelyek a helytelen használat miatt bekövetkező károkat osztályozzák.**

### VESZÉLY

Súlyos sérülést vagy halált okozó veszélyt jelöl.

### FIGYELEM

Súlyos sérülést vagy halált okozó lehetséges veszélyt jelöl.

### VIGYÁZAT

Olyan potenciális veszélyre hívja fel a figyelmet, amely kisebb sérülést, valamint anyagi kárt okozhat.

### FIGYELEM

#### ► Áramellátás

- **Ne károsítsa, ne alakítsa át, ne húzza és ne csavarja a vezetéket. Továbbá, ne helyezzen nehéz tárgyat a vezetékre és vigyázzon, nehogy becsípődjön.**
- **Ne merítse a hálózati adaptert vízbe, és ne mossa meg vízzel.**
- **Ne tegye a hálózati adaptert vízzel feltöltött mosdó vagy fürdőkád fölé sem azok közelébe.**
  - Ezzel áramütést, vagy a rövidzár miatt tüzet okozhat.
- **Sohase csatlakoztassa és ne húzza ki vizes kézzel az adaptert.**
  - Ez áramütést vagy sérülést okozhat.

- **Ne használja, ha túllépi a fali aljzat vagy a vezetékek maximális terhelhetőségét.**

- Ha túl sok csatlakozódugót csatlakoztat a fali aljzathoz és túllépi annak terhelhetőségét, akkor a túlmelegedés miatt tűz keletkezhet.

- **Minden esetben győződjön meg arról, hogy a készülék az hálózati adapteren feltüntetett névleges feszültségértékének megfelelő hálózati feszültségre csatlakozik.**

- **Dugaszolja be teljesen az adaptert.**

- Ellenkező esetben tűz keletkezhet, vagy áramütés érheti.

#### ► E termék

- **Ez a termék beépített akkumulátorral rendelkezik. Ne dobja tűzbe és ne tegye ki hőhatásnak. Ne töltsé, ne használja és ne tartsa magas hőmérsékleten.**

- Ez túlmelegedést, öngyulladás vagy robbanást okozhat.

- **Ne alakítsa át és ne javítsa a készüléket.**

- Ez tüzet, áramütést vagy sérülést okozhat. A javításhoz (akkumulátorcseréhez stb.) vegye fel a kapcsolatot egy hivatalos szervizzel.

- **Sohase szerelje szét, kivéve, ha leselejtezi a terméket.**

- Ez tüzet, áramütést vagy sérülést okozhat.

## FIGYELEM

- ▶ **Rendellenes vagy hibás működés esetén**
  - **Azonnal hagyja abba a használatot és húzza ki az adaptert rendellenes működés vagy hiba esetén.**
    - Ellenkező esetben tüzet, áramütést vagy sérülést okozhat.
  - **<Rendellenes vagy hibás működés>**
  - **A főegység, az adapter vagy a kábel deformálódott, vagy rendellenesen forró.**
  - **A főegység, az adapter vagy a kábel égett szagú.**
  - **A főegység használata vagy töltése közben abnormális hang hallható.**
    - Azonnal kérjen vizsgálatot vagy javítást egy hivatalos szervizben.
- ▶ **Balesetek megelőzése**
  - **Ne tárolja olyan helyen, ahol csecsemők vagy gyermekek elérhetik. Ne engedje, hogy használják a készüléket.**
    - Ha ezt figyelmen kívül hagyja, akkor az balesetet vagy sérülést okozhat a belső kék, kefe stb. véletlen lenyelése miatt.
- ▶ **Tisztítás**
  - **Tisztításkor mindig húzza ki az adaptert a hálózati aljzatból.**
    - Ellenkező esetben fennáll az áramütés vagy sérülés veszélye.
  - **A porlerakódás elkerülése érdekében rendszeresen tisztítsa meg a hálózati csatlakozódugó és a készülék csatlakozódugóját.**
    - Ennek elmulasztása a nedvesség okozta szigetelési hiba miatt tüzet okozhat.
    - Húzza ki az adaptert és törölje le egy száraz kendővel.

## VIGYÁZAT

- ▶ **A bőr védelme**
  - **A következő személyek ne használják ez a készüléket:**
    - Atópiás dermatitiszben (ekcémában), kiütésben vagy más bőrbetegségben szenvedők
    - Allergikus diatézises személyek, és olyan személyek, akiket könnyen irritálnak a kozmetikai anyagok, a ruházat, a fémek stb.
    - Gennyesedésre hajlamos személyek
    - Visszértágulatban, cukorbetegségben, vérzékenységben stb. szenvedők
    - Vérzékenységben szenvedők
  - A készülék használata ilyen esetben a bőr érzékennyé válását okozhatja, bőrgyulladás, vérzés vagy megnövekedett fájdalom léphet fel.
  - **Ne használja a következő esetekben:**
    - Menstruáció vagy terhesség alatt, illetve a szülést követő egy hónapban
    - Ha nem érzi jól magát, vagy ha a bőrén, testén abnormális jeleket tapasztal
    - Alkoholfogyasztás vagy gyógyszeresedés után, illetve nagyon kimerült állapotban
  - A készülék használata ilyen esetben a bőr érzékennyé válását okozhatja, bőrgyulladás, vérzés vagy megnövekedett fájdalom léphet fel.
  - **Ne használja a következő területeken:**
    - Sérülés, kiütés, anyajegy, horzsolás, szemölcs, pörnszés stb.
    - Napbarnított bőrön
  - Ezzel bőrsérülést, -gyulladást vagy vérzést okozhat.
  - **Ne gyakoroljon túl erős nyomást a vágókésre a borotvafej használatakor.**
    - Ez károsodást okozhat, amely bőrsérülést eredményezhet.

## VIGYÁZAT

- **Ne érintse meg a belső kés vágóélét (fém részt), amikor a borotvafejet használja.**
  - Ezzel kézsérülést okozhat.
- **Ne használja, ha le van véve a keret.**
  - Ez ujsérülést okozhat, vagy belegabalyodhat a haj vagy a ruházat, és ez károsodást okozhat.
- **Ne használjon dörzsölő vagy hámlasztó hatású szappant.**
  - Ez ugyanis a bőr sérüléséhez, foltok megjelenéséhez vagy más bőrproblémákhoz vezethet.
- **Mindig helyezze fel a készülékre a hónalj/bikininivonalhoz kialakított, érzékeny területeken alkalmazandó sapkát, amikor a hónalj és bikininivonal epilálását végzi. Ne használja a kar/lábhoz kialakított gyors sapkát vagy a kar/lábhoz kialakított kímélő sapkát.**
  - Ellenkező esetben sérülést, gyulladást vagy fokozott fájdalmat okozhat.
- **A mellékelt bikinifésűvel együtt tárolja a borotvafejet.**
- **Gondosan csomagolja el tároláskor a bőrvédőt és a külső szítát, mivel azok törékenyek.**
  - Ellenkező esetben megsérülhet a bőrvédő vagy a külső szita, emiatt pedig a készülék felsértheti a bőrt.
- **Használat előtt ellenőrizze, hogy a bőrvédő, az epiláló lemezek, a kés, a keret és a kefe nincs-e deformálódva, nincs-e rajta repedés vagy sérülés.**
  - Ellenkező esetben megsérülhet a bőr.
- **A bőréhez képest 90°-os szögben enyhe erőfelfejtéssel használja a bőrvédőt és epiláló lemezeket.**
  - Ennek elmulasztása bőrsérülést okozhat, vagy belegabalyodhat a haj vagy a ruházat, és ez károsodást okozhat.

- **Ha a bőrproblémák a kezelést követő 2 nap után sem múlnak el, hagyja abba a készülék használatát és vegye fel a kapcsolatot egy bőrgyógyással.**
  - Ennek figyelmen kívül hagyása esetén a tünetek súlyosbodhatnak.
- **Kapcsolja ki a készüléket, ha felforrósodott, majd csak a lehűlése után használja.**
  - Ennek elmulasztása esetén enyhe égési sérülések fordulhatnak elő.

### ► Az epilálófejt/borotvafejt használatáról

- **Ne használja a következő területeken:**
  - Arc, genitáliák és genitális területek, comb
  - A felkar belső része, és az olyan területek, például a könyök, térd belső oldalai, amelyek megereszkedhetnek
  - Ezzel bőrsérülést, -gyulladást vagy vérzést okozhat.
- **A következő személyek ne használják az a készüléket:**
  - Szőrtelenít (epilálás, gyanta) okozta bőrproblémákkal szenvedő személyek (gennyesedés, gyulladás stb.)
  - A készülék használata ilyen esetben a bőr érzékennyé válását okozhatja, bőrgyulladás, vérzés vagy megnövekedett fájdalom léphet fel.
- **Ne használja az epilálófejt/borotvafejet következő esetekben:**
  - Közvetlenül úszás vagy tengerben történő fürdőzés előtt (legalább 2 napot várjon a használat után)
  - Közvetlenül fürdés előtt
  - Közvetlenül az epiláció után ne végezzen extrém sportot vagy edzést.
  - Ellenkező esetben fertőzést vagy gyulladást okozhatnak a pórusokon bejutó baktériumok.

## VIGYÁZAT

- **A készüléket ne nyomja erősen a bőrhöz, ne mozgassa többször ugyanazon a területen, illetve ne mozgassa oda-vissza egy területen. Továbbá ne paskolja a bőrét használat közben.**
  - Ezzel bőrsérülést, -gyulladást vagy erős fájdalmat okozhat.
- ▶ **A lábápoló fej használatáról**
  - **Ne használja hólyagokon és tyúkszemeken.**
    - Ezzel bőrsérülést, -gyulladást vagy vérzést okozhat.
  - **Ne használja a lábápoló fejet következő esetekben:**
    - Ne reszelje le a bőrt túl mélyen.
    - Ne hagyja, hogy a reszelő hozzáérjen puha bőrfelülethez.
    - Ne használja a fürdőben.
    - Ellenkező esetben a bőr megsérülhet, fertőzés, gyulladás, vérzés vagy más probléma léphet fel, vagy az ilyen jellegű tünetek súlyosbodhatnak.
  - **A láb keringési elégtelenségben, lábdagadásban, lábviszketésben és lábfájásban szenvedők, valamint akik túlzott melegséget éreznek a lábukban, a lábápoló fej használata előtt forduljanak orvoshoz.**
  - **Amennyiben a reszelést követően a bőr természetellenes állapotúvá válik, hagyja abba a lábápoló fej használatát, és forduljon bőrgyógyászhoz.**
  - **Lassanként hozzászoktatva reszelje a megkeményedett bőrt néhány napon keresztül.**
  - **Csak a lábon levő kergesedett, megkeményedett bőrt reszelje.**
    - A fenti utasítások be nem tartása esetén a bőr megsérülhet, fertőzés, gyulladás, vérzés vagy más probléma léphet fel, vagy az ilyen jellegű tünetek súlyosbodhatnak.

## ▶ **A dörzskefe használatára vonatkozó tudnivalók**

- **Ne használja a következő területeken:**
  - Arc, torok, genitáliák és genitális területek
  - Ezzel bőrsérülést, -gyulladást vagy vérzést okozhat.
- **Ne használja a dörzskefét a következő esetekben:**
  - Ne nyomja túl erősen a bőrre.
  - Ne használja folyamatosan ugyanazon a területen.
  - Ellenkező esetben a bőr megsérülhet, fertőzés, gyulladás, vérzés vagy más probléma léphet fel, vagy az ilyen jellegű tünetek súlyosbodhatnak.
- **Ne használja térden és könyökön található kergesedések eltávolítására.**
  - Ellenkező esetben sérülést, bőrgyulladást vagy vérzést okozhat.

## ▶ **Vegye figyelembe az alábbi óvintézkedéseket**

- **A készüléket ne használja közösen családtagjaival vagy más személyekkel.**
  - Ellenkező esetben fertőzésnek vagy gyulladás kockázatának teszi ki magát.
- **Ne hagyja, hogy a hálózati csatlakozódugó és a készülék csatlakozódugójához fémtárgyak vagy hulladék tapadjanak.**
  - Ez áramütést, vagy a zárlat miatt tüzet okozhat.
- **Amikor nem tölti a készüléket, húzza ki az adaptert a fali aljzataból.**
  - Ellenkező esetben a szigetelés elhasználódása miatt fellépő elektromos szivárgás miatt elektromos áramütés vagy tűz veszélye áll fenn.

## Az eltávolított akkumulátor kezelése selejtezéskor

### ⚠ VESZÉLY

- Az akkumulátor kizárólag ehhez a készülékhez használható. Ne használja az akkumulátort más termékekhez.
- Ne töltsé az akkumulátort, miután eltávolította termékünkéből.
- Ne dobja tűzbe és ne tegye ki hőnek.
- Ne rongálja meg, ne szedje szét, ne módosítsa, illetve ne szúrja fel szöggel.
- Ügyeljen arra, hogy az akkumulátor negatív és pozitív pólusa ne kerüljön egymással kapcsolatba fémtárgyakon keresztül.
- Ne szállítsa vagy tárolja az akkumulátort fém ékszerekkel együtt, mint például nyakláncok vagy hajtűk.
- Ne használja, illetve ne hagyja az akkumulátort olyan helyen, ahol magas hőmérsékletnek lehet kitéve, mint például a közvetlen napfény vagy más hőforrások közelében.
- Sohase távolítsa el a cső burkolatát.
  - Ez túlmelegedést, öngyulladást vagy robbanást okozhat.

### ⚠ FIGYELEM

- Miután eltávolította az akkumulátort, tartsa távol azt a gyermekektől és csecsemőktől.
  - Az akkumulátor károsítja a szervezetet, ha azt véletlenül lenyeli valaki.  
Amennyiben ez megtörténne, azonnal értesítsen egy orvost.
- Ha az akkumulátorsav kifolyt és a szembe került, ne dörzsölje a szemet és alaposan öblítse ki tiszta vízzel, például csapvízzel.
  - Ellenkező esetben fennáll a szem sérülésének veszélye.  
Azonnal értesítsen egy orvost.

### ⚠ VIGYÁZAT

- Ha az akkumulátorsav kifolyt és a bőrre vagy a ruházatra került, öblítse le tiszta vízzel, például csapvízzel.
  - Ellenkező esetben gyulladást okozhat.

### Fontos tudnivaló

- Ne használjon alkoholt, körömlakk lemosót vagy tisztítószert a készülék tisztítására. Ellenkező esetben meghibásodást, berepedést vagy a test elszíneződését okozhatja.
- A készüléket használat után tartsa távol a mosogatótól, fürdőszobától vagy egyéb magas nedvességtartalmú helyektől, ahol vízzel és nedvességgel érintkezhet.
- A készüléket tartsa távol magas hőmérsékletű vagy közvetlen napfénynek kitett helyektől.
- Tároláskor mindig tegye fel a lábápoló és borotvafej védősapkáját.
- A használati útmutatónak megfelelően végezze a készülék töltését. (Lásd 305. oldal, „Feltöltés”.)
- A készülék akkumulátora csak szakember által cserélhető. A javításra vonatkozó részletekért vegye fel a kapcsolatot egy hivatalos szervizzel.



## Az alkatrészek azonosítása (Lásd 3. oldal.)

- A** Kar/láb gyors sapka  
**B** Kar/láb kímélő sapka (➡ 307. oldal)  
**C** Hónalj/bikínivonal érzékeny terület sapka  
① Bőrvédő  
② Keret  
**D** Epilálófej  
③ Epiláló lemezek  
**E** Kicsi epilálófej a hónalj/bikínivonal epilálására  
④ Keretkioldó bordák  
⑤ Keret  
⑥ Epiláló lemezek (belső)  
**F** Bikínivonal-fésű (borotvafej védősapka)  
**G** Borotvafej  
⑦ Külső szita  
⑧ Nyírófej  
⑨ Levehető kés kapcsoló  
⑩ Keret  
⑪ Belső kés  
⑫ Keretkioldó gomb  
**H** Lábápoló fej védősapka  
**I** Lábápoló fej  
⑬ Reszelő  
⑭ Keretkioldó gombok  
⑮ Keret  
**J** Dörzskefe  
\* ES-EY90: Szónikus dörzskefe  
ES-EY80: Mélytisztító dörzskefe  
**K** Kefefej  
**L** Készüléktest  
⑯ Fejkioldó gomb  
⑰ LED világítás  
⑱ Mód jelzőfények  
⑲ Üzemi kapcsoló (ki-/bekapcsolás/módváltás)  
⑳ Töltés/figyelmeztetés jelzőfény  
㉑ Aljzat  
**M** Hálózati adapter (RE7-87)  
(A hálózati adapter alakja országonként eltérő.)  
㉒ Adapter  
㉓ Csatlakozódugó  
㉔ Kábel  
㉕ Készülék csatlakozódugója

Tartozékok

- N** Tisztítókefe  
**O** Hordtáska

## Feltöltés

Töltés közben nem használható a készülék, ezért ügyeljen arra, hogy időben teljesen feltöltse.

### Töltési idő: Kb. 1 óra

A hőmérséklettől függően eltér az epilátor üzemideje, de ez általában 30 perc egy órás töltést követően (35 perc a kar és láb kímélő sapka használata esetén).

### Csatlakoztassa a hálózati adaptert az epilátorhoz (a) és egy hálózati csatlakozóaljzathoz (b). (1. ábra)

A töltés/figyelmeztetés jelzőfény [L20]

(2. ábra) piros színnel világít a töltés során, kialszik a feltöltés után, és kétszer villan hiba esetén.

- 15 – 35 °C környezeti hőmérséklet mellett végezze a készülék töltését. Ezen tartományon kívüli töltés hosszabb töltési időt, vagy a töltés meghibásulását okozhatja.
- A készülék töltősségi állapotától függően változhat a töltési idő.
- Nincs hatással az akkumulátor élettartamára, ha minden használat után tölti a készüléket.
- A készülék első töltésekor vagy 6 hónapról hosszabb használati szünetet követően változhat a töltési idő. Előfordulhat, hogy a töltés/figyelmeztetés jelzőfény nem világít néhány percig, de végül világítani kezd.
- Ha a termék használata vagy töltése közben recseg a rádió vagy más készüléket zavar, akkor másik helyen használja a terméket.

### <Töltési állapot ellenőrzése>

Húzza ki, majd dugja vissza a készüléket a töltés során annak ellenőrzésére, hogy világít-e a töltés/figyelmeztetés jelzőfény, majd kialszik-e 5 másodperc elteltével.

## Használat előtt

### A fej levétele és feltétele

Tartsa lenyomva a fejkioldás gombot a fej kivételéhez, csatlakoztatáskor pedig kattanásig nyomja. (3. ábra)

### Bikinivonal-fésű **ES-EY90**

Helyezze a bikinivonal-fésűt a borotvafejre, és csúsztassa fel a nyírófejet! (4. ábra)

- Amikor a helyére került, akkor győződjön meg arról, hogy a bikinivonal-fésű megfelelően illeszkedik-e a bőrhöz.

### A dörzskefe levétele és feltétele (5. ábra) **ES-EY90/EY80**

#### <Levétel>

A kefe oldalát tartva vegye le a kefefejről.

#### <Feltétel>

Addig nyomja, amíg kattanást nem hall.

#### <LED világítás> (6. ábra)

A LED folyamatosan világít, amikor biztosítva van a feszültségellátás. Beépített nyomásérzékelő van a készülékben, és villog a LED, ha túl erősen nyomja a bőrre.

#### <Módválasztó> (7. ábra)

- 3 fokozatba állítható a lemezek fordulatszáma. Próbálja ki az ENYHE működési mód használatát, hogy szőreltávolítás során elkerülje az irritációt.
- Nyomja meg az üzemi kapcsoló gombot az ●(ENYHE), ●●(NORMÁL), ●●●(ERŐS) és „KI” beállítás közötti váltáshoz.
- A lábápoló fej használatakor az ERŐS működési mód használata ajánlott.

#### ●: ENYHE

Alacsony fordulatszámmal forog a lemez.

- Kék színnel világít 1 mód fény.

#### ●●: NORMÁL

Normál fordulatszámmal forog a lemez.

- Kék színnel világít 2 mód fény.

#### ●●●: ERŐS

Nagy fordulatszámmal forog a lemez.

- Kék színnel világít 3 mód fény.

#### KI

- Kikapcsolja a készüléket.

#### <Alacsony az akkumulátor töltése>

- A töltés/figyelmeztetés jelzőfény (🔴🕒) másodpercenként egyet villan.
- A töltés/figyelmeztetés jelzőfény villogását követően a használatól és a hőmérséklettől függően változik a működési idő.

# Utasítások

## Epilálófej

A kar és láb gyors és a kímélő sapka kizárólag a láb/kar epilálására szolgál. Az érzékeny terület sapka és a hónalj/bikínivonal kicsi epilálófej kizárólag hónalj/bikínivonal epilálására szolgál.

### Epilálható felületek (8. ábra)

- A. A gyors és a kímélő sapkát használja láb/kar esetén.
- B. Az érzékeny terület sapkát vagy a kicsi epilálófejet használja hónalj/bikínivonal epilálására. A bikínivonal epilálása előtt vegye fel a fürdőruháját vagy a fürdőnadrágját és ellenőrizze az epilálandó területet.
- Fájdalmat és bőrproblémákat okozhat, ha a nem ajánlott területektől eltérő területeken használja az epilátort.

### Nem epilálható felületek (9. ábra)

Az epilátor nem használható a felkar belső részén, és olyan területeken, mint a könyök vagy a térd megereszkedésre hajlamos részei.

### <SZÁRAZ epilálás>

- SZÁRAZ epilálás ajánlott. SZÁRAZ epilálás előtt töröljön le szárazra minden nedvességet vagy izzadtságot a bőrről. Ezután nyomja meg az üzemi kapcsoló gombot.

### <NEDVES epilálás>

- NEDVES epilálásakor csak tusfürdőt használjon. Tegye a tusfürdőt a lemezekre, és kapcsolja be, hogy habot képezzen. (10. ábra)

Csak kellően nedves bőrön használja. Ha azt veszi észre, hogy még marad szőr az epilálás után, akkor próbálja ki a SZÁRAZ epilálásra való átkapcsolást.

- A nyomásérzékelő működik, és előfordulhat, hogy a használt tusfürdő mennyiségétől és fajtájától függően villog a LED.

Módosítsa a tusfürdő mennyiségét, vagy a hab hígítása céljából öntsön vizet a lemezekre.

- Hab keletkezik. A hab révén az epilátor jobban csúszik, ezért gyorsabban is mozgathatja.
- Előfordulhat, hogy körülbelül 5 °C alatti környezeti hőmérsékleten nem működik a készülék.
- Nyomja az epilátort 90°-os szögben a bőréhez, és lassan mozgassa, hogy végigcsússzon a bőrén.

### <A láb és a kar epilálása>



A gyors vagy a kímélő sapkát használja láb/kar esetén.

(11. ábra)  
A szőr növekedési irányával ellentétesen mozgassa a készüléket. (12. ábra)

### <Hónalj és bikínivonal epilálása>



ES-EY90/EY80/EY70/EY31:  
Csatlakoztassa a kis epilálófejet.



ES-EY30: Csatlakoztassa az érzékeny terület sapkát az epilálófejhez. (13. ábra)

Kis nyomással, 90°-os szögben tartva használja az epilátort és az folyamatosan érintkezzen a bőrével. Ne mozgassa hátra- és előre felé a készüléket használat közben.

Emelje le a bőrről, változtasson irányt, mielőtt mozgatja.

Feszítse meg a bőrt az ujjával, hogy az ne ereszkedjen meg, és mozgassa lassan a készüléket belülről kifelé, a szőr növekedési irányával ellentétesen. (14. ábra)

### <Használati gyakoriság>

• Nem végleges a szőreltávolítás, így a második használatától kezdve célszerű körülbelül hetente a hónalj, míg körülbelül kéthetente a bikinivonal epilálását elvégezni.

### <Kezdőknek/érzékeny bőrűeknek>

- Az ENYHE működési mód használatát is ajánljuk. (➔ 306. oldal)
- Az epilátort először használók vagy érzékeny bőrűek esetében a bőrvédővel ellátott kar/láb kímélő sapka használata ajánlott. A kar/láb kímélő sapkán bőrvédő található a kíméletes epilálás érdekében, a szőrt a bőr lenyomásával távolítja el fájdalom csökkentése érdekében.

### <Ötletek a legjobb epilálási eredmények biztosításához>

- Egy testszivaccsal végzett masszázis segít a szőrbenövés megakadályozásában.
- Használat után bőrpír jelenhet meg. Fájdalom vagy kiütések esetén tegyen hűsítő kendőt a bőrre.
- Ha bőre az epilálást követően kiszárad, akkor célszerű az epilálás után hidratáló krém használata.
- Használat előtt és után győződjön meg róla, hogy bőre tiszta-e.

### <Legkedvezőbb szőrhossz az epiláláshoz>

- Az első epilálás előtt, vagy ha hosszú ideig nem epilált, először vágja rövide a szőrt. A szőreltávolítás könnyebb és kevésbé fájdalmas, ha a szőr rövid.

## Borotvafej **ES-EY90**

### <SZÁRAZ borotválás>

SZÁRAZ borotválás ajánlott. SZÁRAZ borotválás előtt töröljön le minden nedvességet vagy izzadságot a bőrről.

### <NEDVES borotválás>

Nedvesítse meg a bőrét, és kenje tusfürdőt a bőrére. Kizárólag tusfürdőt használjon.

## 1 Helyezze fel a borotvafejet [Ⓞ].

- Ellenőrizze, hogy eltávolította-e a bikinivonal-fésűt [Ⓞ].

## 2 Válassza ki az üzemmódot az üzemi kapcsoló [Ⓞ19] megnyomásával.

## Lábápoló fej **ES-EY90/EY80/EY70**

- Ajánlott fürdés vagy zuhanyozás után 30 percen belül használni a készüléket. Törölje le a vizet a letisztított lábairól.
- Lábanként maximálisan 5 percig használja.

## 1 Csatlakoztassa a lábápoló fejet [Ⓞ].

- Határozott mozdulattal nyomja lefelé, amíg kattánást nem hall.

## 2 Válassza ki az üzemmódot az üzemi kapcsoló [Ⓞ19] megnyomásával.

- Az ERŐS működési mód kiválasztása ajánlott. (➔ 306. oldal)

## A lábápolás alapjai

A terméket csak a láb kérges és megkeményedett bőrének reszelésére használja. (15. ábra)

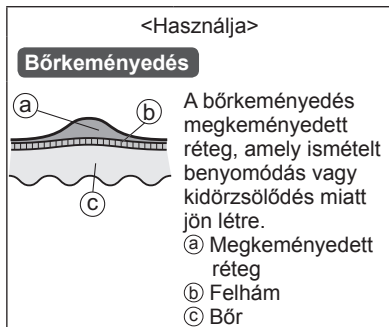

### Reszeléskor betartandó óvintézkedések

- Amennyiben túl nagy területet reszel le, az még nagyobb bőrkeményedés kialakulásához vezethet, ezért okvetlen hagyjon meg valamennyit a megkeményedett rétegből.

Használat előtt

Használat után

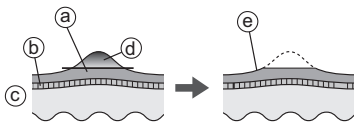

- (a) Megkeményedett réteg  
(b) Felhám  
(c) Bőr  
(d) Eltávolítandó rész  
(e) Hagyjon meg valamennyit a megkeményezett rétegből
- Amennyiben egyetlen pontot hosszabb ideig reszel, az a súrlódás miatt felmelegedhet. Ennek elkerüléséhez reszeléskor mindig módosítsa kicsit a reszelés helyét.
  - Amennyiben egy területet túl mélyen reszel le, az fájdalmassá vagy gyulladtá válhat.
  - Kéthetente egyszer végezzen reszelést.

## A lábápoló fej mozgatásával kapcsolatos tanácsok

A nyílal jelzett irányban haladjon. Használja a szabad kezét a reszelés megkönnyítésére. (16. ábra)

### Dörzskefe ES-EY90/EY80

- Heti egyszeri használatlal lehet a legmegfelelőbb eredményt elérni.
- Célszerű a tényleges epilálás előtt körülbelül 2 nappal alkalmazni az epilálható felületen. A radiózás segíthet a szőrbenövés megakadályozásában.

### 1 Csatlakoztassa a kefejét.

- Határozott mozdulattal nyomja lefelé, amíg kattantást nem hall.

### 2 Nedvesítse meg a dörzskefét. (17. ábra)

### 3 Tegyen tusfürdőt a bőrére.

### 4 Válassza ki az üzemmódot az üzemi kapcsoló [E19] megnyomásával.

- Az a legjobb, ha karon (különösen a könyöknél és térdnél) és a nyakkivágásnál használja. Ne használja olyan érzékeny bőrfelületeken, mint az arc vagy torok.
- Ne tartsa egy helyen. Körkörös mozgással csúsztassa a bőrön. (18. ábra)
- Minden alkalommal körülbelül 30 másodpercig használja, ellenőrizze a bőrét, és ennek megfelelően folytassa a használatát.

## Tisztítás

- Használat után mindig tisztítsa meg a fejet és a védősapkákat.
- Tisztítás előtt kapcsolja ki a készüléket, és húzza ki a csatlakozóját!
- Ügyeljen rá, hogy ne sértse meg a bőrvédőt, a keretet, a precíziós sapkákat és a kímélő precíziós sapkát a tisztítás során.

## Száraz tisztítás

### Epilálófej/Borotvafej [ES-EY90]

1. Miközben megnyomva tartja a sapkakioldó [A B C]/keretkioldó [E 4] bordákat, emelje fel a sapkát és a keretet, vagy a keretkioldó gomb [G 12] megnyomásával vegye le a keretet. (19. ábra)
2. Tisztítsa meg a sapkákat [A B C], az epilálófejet [D], a hónalj/bikínivonal kicsi epilálófejet [E] és a borotvafejet [G] a tisztítókefével [N]. (20. ábra)

## Nedves tisztítás

### Epilálófej/Borotvafej [ES-EY90]

(21. ábra)

1. Nedvesítse meg a lemezeket és a késeket, majd tegyen rájuk folyékony szappant.
2. Kapcsolja be a kapcsolót, hogy hab keletkezzen.
3. Öblítsen le minden szőrt és szennyeződést.
  - Ne használjon forró vizet.
  - Vegye le a keretet a borotvafej öblítése előtt.
4. Kapcsolja ki, törölje át a készüléket száraz ronggyal, és szárítsa meg alaposan.

### Lábápoló fej [ES-EY90/EY80/EY70]

(22. ábra)

1. Tegyen folyékony szappant a reszelő középső részére.
2. Öntsön egy kevés vizet a reszelőre és kapcsolja be a készüléket.
3. Alaposan öblítse le a törmelékét.
4. Kapcsolja ki a készüléket, vegye le a keretet, és öblítse ki a belsejét.
5. Törölje át száraz kendővel, és szárítsa meg jól szellőző helyen.

### Dörzskefe [ES-EY90/EY80] / Kefefej [ES-EY90/EY80]

(23. ábra)

1. Kapcsolja be a készüléket, és alaposan öblítse le a törmelékét a dörzskeféről.
2. Kapcsolja ki a készüléket, vegye le a kefefejet és alaposan öblítse le a kefefej alsó oldalát.
3. Száraz kendővel törölje le a készüléket, és alaposan szárítsa meg.
  - A kefe deformálódásának a megakadályozására felfelé fordítva szárítsa meg, majd ezután tárolja a kefét.

## A külső szita és a belső kés cseréje ES-EY90

Célszerű évente cserélni a külső szitát [G7], míg két évente cserélni a belső kést [G1]. Csak kicseréléskor vegye le a borotvafej [G] külső szitáját.

### A külső szita cseréje (24. ábra)

1. Amikor finoman megnyomja a külső szitát, körmével pattintsa le a vágóképen lévő műanyag elemet (b) a keret belső oldalán található akasztókról (a).
2. Az új külső szitát először hajlítsa meg egy kissé, majd tolja be, amíg hozzá nem kapcsolódik a kerethez.

### A belső kés cseréje (25. ábra)

1. Mindkét végét tartva és a borotvafejtől egyenesen elhúzva vegye ki a belső kést.
2. Mindkét végét tartva és lefelé nyomva illessze be a belső kést.

## A reszelő cseréje

ES-EY90/EY80/EY70

A reszelő élettartama hozzávetőlegesen 1 év (Ha feltételezzük, hogy 2 hetente egyszer, körülbelül 10 percig használják). Célszerű reszelő évente egyszeri cseréje.

(26. ábra)

1. Tartsa lenyomva a reszelő kioldásához.
2. Igazítsa a □ alakú részt a ■ jelölésű oldalhoz, és nyomja le.

## A dörzskefe cseréje

ES-EY90/EY80

Dörzskefe	Évente egyszer cserélje (heti 3 perces használatot feltételezve).
-----------	---

- A kefecserére vonatkozó részletekért lásd 306. oldal.

GB

D

F

I

NL

E

DK

P

N

S

FIN

PL

CZ

SK

H

RO

TR

# Hibaelhárítás

Probléma		Lehetséges ok	Művelet
A készülék nem működik.		▶ Nincs feltöltve.	▶ Töltse fel teljesen az akkumulátort.
		▶ A kapcsoló BE állásban van, az adapter a fali aljzathoz csatlakozik.	▶ A töltés csak a fali aljzathoz való csatlakoztatással lehetséges. Használat előtt húzza ki a hálózati aljzatból.
	Epiláláskor	▶ A bőrvédő vagy a lemezek eldeformálódtak, megrepedtek vagy megsérültek.	▶ Kérjen javítást a hivatalos szervizben.
	Epiláláskor vagy borotváláskor	▶ Szőrszálak halmozódtak fel a készüléken.	▶ Tisztítsa meg a készüléket a szőrszálaktól.
		▶ A tusfürdő hozzátapadt a lemezekhez és a késhez.	▶ Mossa le meleg vízbe áztatva.
	Lábápoláskor	▶ A keret nincs biztonságosan rögzítve.	▶ Rögzítse újra.
Radírozáskor	▶ A tusfürdő hozzátapadt a dörzskeféhez vagy a kefefejhez.	▶ Öblítse le meleg vízben. Ha nem tudja leöblíteni a tusfürdőt, akkor vegye le a dörzskefét és a kefefejet, áztassa szappanos meleg vízben.	
A használati idő lerövidül.		▶ A készüléket kb. 5 °C-on vagy annál alacsonyabb hőmérsékleten használják.	▶ Körülbelül 5 °C-on vagy annál magasabb környezeti hőmérsékleten használja a készüléket.
		▶ A készüléket túl erősen nyomja a bőrre.	▶ Kis erővel nyomja a bőrhöz.
		▶ Az akkumulátor nincs teljesen feltöltve.	▶ Töltse fel teljesen az akkumulátort.



Probléma		Lehetséges ok	Művelet
A készülék működés közben leáll.		▶ A készüléket túl erősen nyomja a bőrre.	▶ Kis erővel nyomja a bőrhöz.
Nem lehet eltávolítani a szőrt.		▶ Az akkumulátor nincs teljesen feltöltve.	▶ Töltse fel teljesen az akkumulátort.
A szőr rövid lesz.	Epilálásor	▶ A készüléket hosszú szőrön használja.	▶ 2 - 3 mm hosszú szőrön használja.
		▶ Nem érintkezik szorosan a bőrrel az epilálófej felülete. Nem a szőr növekedési irányával ellentétesen mozgatta a készüléket.	▶ Tartsa szoros érintkezésbe a bőrrel az epilálófejet, és mozgassa a készüléket. A szőr növekedési irányával ellentétesen mozgassa a készüléket. (Lásd 307. oldal.)
A készülék nem távolítja el annyira a szőrt, mint korábban.	Epilálásor	▶ Túl gyorsan mozgatja a készüléket.	▶ Lassan mozgassa (körülbelül 3-5 cm/mp). (Lásd 307. oldal.)
		▶ Szőrszálak halmozódtak fel a készüléken.	▶ Tisztítsa meg a készüléket a szőrszálaktól.
Működés közben lejön az érzékeny terület sapka.	Epilálásor	▶ A bőrvédő vagy a lemezek eldeformálódtak, megrepedtek vagy megsérültek.	▶ Kérjen javítást a hivatalos szervizben.
		▶ Túl erősen nyomja készüléket a bőrre.	▶ Kis erővel nyomja a bőrhöz.
A készülék nem vág annyira, mint korábban.	Borotválásor	▶ A bőrhöz képest nem 90°-os szögben tartva használja a készüléket.	▶ A bőréhez képest 90°-os szögben tartva használja. (Lásd 307. oldal.)
		▶ Szőrszálak halmozódtak fel a készüléken.	▶ Tisztítsa meg a készüléket a szőrszálaktól.
		▶ A kés eldeformálódott.	▶ Cserélje ki a kést. Útmutató a cseréhez: Külső szita: Nagyjából 1 év Belső kés: Nagyjából 2 év
	Borotválásor	▶ A kés kicsorbul.	

GB

D

F

I

NL

E

DK

P

N

S

FIN

PL

CZ

SK

H

RO

TR

Probléma		Lehetséges ok	Művelet
Nem lehet reszelni.	<b>Lábápoláskor</b>	▶ A reszelő elkopott.	▶ Cserélje ki a reszelőt. Útmutató a cseréhez: Nagyjából 1 év
Nem lehet megszabadulni a szagtól.		▶ Az ENYHE működési módban történik a készülék használata.	▶ Próbálja az ERŐS működési módban használni.
Nem távolítja el eléggé a felhámot vagy a szennyeződést.	<b>Radírozáskor</b>	▶ Koszos.	▶ Áztassa a reszelőt vízbe nagyjából 24 órán keresztül a lemosás előtt.
		▶ Nem nyomja elég erősen a bőrre, vagy nem elég ideig.	▶ Módosítsa a nyomás szögét és/vagy azt az időt, amíg vizsgálja a bőre állapotát.
		▶ A folyamatos használat miatt elhasználódott a kefe.	▶ Cserélje ki a kefét. Útmutató a cseréhez: Dörzskefe: évente egyszer

Ha a problémák nem oldódtak meg, vegye fel a kapcsolatot az áruházszal, ahol a készüléket vásárolta vagy a hivatalos Panasonic márkaszervizzel javítás végett.

## Akkumulátor-élettartam

Körülbelül 3 év.

Ha teljes feltöltés ellenére jelentősen csökken a működési idő, akkor az akkumulátor az élettartama végére ért. (A használatról és a tárolási körülményektől függően változhat az akkumulátor élettartama.)

A készülékben található akkumulátor cseréje nem a vásárló feladata.

Hivatalos szervizben végeztesse el az akkumulátorcserét.

## A készülék leselejtezése (27. ábra)

**A készülék leselejtezése előtt vegye ki a beépített akkumulátort.**

- Az akkumulátort biztonságosan kell ártalmatlanítani.
- Csak akkor van szüksége ezen ábrára, ha hulladékként helyezi el a készüléket, mert az ábrát javításhoz nem szabad használni. Ha saját maga szedi szét a készüléket, akkor az már nem lesz vizálló, ami meghibásodást okozhat.

## Az akkumulátor kiszерelése

- Húzza ki a készüléket a hálózati adapterből.
- Nyomja meg az üzemi kapcsoló gombot a bekapcsoláshoz, és hagyja bekapcsolva, amíg az akkumulátor teljesen lemerül.
- Az ① - ④ lépések elvégzésével vegye ki az alkatrészeket, majd az ⑤ lépés szerint egy csavarhúzóval stb. nyomja a csatlakozóaljzat érintkezőit. Majd emelje meg és vegye ki az akkumulátort.
- Ügyeljen arra, hogy ne zárja rövidre a kiszерelt akkumulátor pozitív és negatív érintkezőjét, továbbá szigetelőszalag használatával szigetelje le az érintkezőket.

## Környezetvédelem és újrahaznosítás

Az epilátor lítium-ion akkumulátort tartalmaz.

Az akkumulátort feltétlenül valamelyik hivatalosan kijelölt helyen ártalmatlanítsa, ha van ilyen az országban!

## Jótállás

Kérjük, látogassa meg a Panasonic weboldalt (<https://www.panasonic.com>), vagy lépjen kapcsolatba vevőszolgálatunkkal (elérhetőségeinket a páneurópai jótállási jegyen találja) amennyiben az epilátor vagy a tápkábel megsérült.

## Műszaki adatok

Áramellátás	Lásd a hálózati adapteren levő adattáblát. (Automatikus feszültségátalakítás)
Töltési idő	Kb. 1 óra
Levegőben terjedő akusztikai zaj	Epilálófej: 76 (dB (A) 1 pW teljesítménynél) Kicsi epilálófej a hónalj/bikini vonal epilálására: 67 (dB (A) 1 pW teljesítménynél) Borotvafej: 64 (dB (A) 1 pW teljesítménynél) Lábápoló fej: 69 (dB (A) 1 pW teljesítménynél) Kefefej: 65 (dB (A) 1 pW teljesítménynél)

Ezt a készüléket kizárólag háztartási használatra tervezték.

- A termék energiahatékonyságával kapcsolatos további információért keresse fel webhelyünket: [www.panasonic.com](http://www.panasonic.com), és írja be a modellszámot a keresőablakba.

Műszaki adatok:

Minőségstanúsítás

Motorfeszültség: 3,6 V DC egyenfeszültség

Töltési idő: 1 óra

Ezt a készüléket kizárólag háztartási használatra tervezték.

Tápellátás: beépített akkumulátor

Tápfeszültség: 3,6 V egyenfeszültség

Méreték (szélesség x magasság x mélység):

6,7 cm x 16,2 cm x 5,0 cm

Tömeg: 175 g

Hálózati tápegység és akkumulátor töltő adatai:

Típus: RE7-87

Hálózati feszültség: 100 - 240 V AC, 50 - 60 Hz (Automatikus feszültségátalakítás)

Áramfelvétel: 180 mA

Kimenő feszültség: 4,8 V egyenfeszültség

Terhelhetőség: 1,25 A

Áramfogyasztás: 6,0 W

Érintésvédelmi osztály: II.

Méreték (szélesség x magasság x mélység):

4,3 cm x 10,1 cm x 2,3 cm

Tömeg: 130 g

Megjegyzés: A műszaki adatok változtatásának jogát fenntartjuk.

A tömeg- és méretadatok megközelítő értékek.

**Tájékoztató felhasználók számára az elhasznált készülékek, szárazelemek és akkumulátorok begyűjtéséről és ártalmatlanításáról. Csak az Európai Unió és olyan országok részére, amelyek begyűjtő rendszerekkel rendelkeznek**



A termékeken, a csomagoláson és/vagy a kísérő dokumentumokon szereplő szimbólumok azt jelentik, hogy az elhasznált elektromos és elektronikus termékeket, szárazelemeket és akkumulátorokat tilos az általános háztartási hulladékkal keverni.

Az elhasznált készülékek, szárazelemek és akkumulátorok megfelelő kezelése, hasznosítása és újrafelhasználása céljából, kérjük, hogy a helyi törvényeknek megfelelően juttassa el azokat a kijelölt gyűjtőhelyekre.

E termékek, szárazelemek és akkumulátorok előírászerű ártalmatlanításával Ön hozzájárul az értékes erőforrások megóvásához, és megakadályozza az emberi egészség és a környezet károsodását.

Amennyiben a begyűjtéssel és újrafelhasználással kapcsolatban további kérdése lenne, kérjük, érdeklődjön a helyi önkormányzatnál.

E hulladékok szabálytalan elhelyezését a nemzeti jogszabályok büntethetik.



**Megjegyzés a szárazelem- és akkumulátor-szimbólummal kapcsolatban (alsó szimbólumpélda)**

Ezek a szimbólumok kémiai szimbólummal együtt alkalmazhatók. Ebben az esetben teljesíti az EU irányelvnek vegyi anyagra vonatkozó követelményét.

**Importőr:**

Panasonic Marketing Europe GmbH

**Hivatalos képviselő az EU-ban:**

Panasonic Testing Centre

Winsbergring 15, 22525 Hamburg, Németország

**Gyártotta:**

Panasonic Corporation

1006, Oaza Kadoma, Kadoma City, Osaka, Japán



	ES-EY90
	ES-EY80
Nr. Model	ES-EY70
	ES-EY31
	ES-EY30

## Cuprins

<b>Măsuri de siguranță .....</b>	<b>323</b>
<b>Informații importante.....</b>	<b>327</b>
<b>Identificarea componentelor .....</b>	<b>328</b>
<b>Încărcare.....</b>	<b>328</b>
<b>Înainte de utilizare .....</b>	<b>329</b>
<b>Instrucțiuni .....</b>	<b>330</b>
<b>Curățare .....</b>	<b>333</b>
<b>Înlocuirea foliei exterioare și a lamei interioare .....</b>	<b>334</b>
<b>Înlocuirea pilei .....</b>	<b>334</b>
<b>Înlocuirea periei pentru curățare.....</b>	<b>334</b>
<b>Depanare .....</b>	<b>335</b>
<b>Durata de viață a acumulatorului .....</b>	<b>338</b>
<b>Depunerea la deșeurile a aparatului .....</b>	<b>338</b>
<b>Garanție .....</b>	<b>338</b>
<b>Specificații.....</b>	<b>338</b>

Vă mulțumim că ați achiziționat acest produs Panasonic.

Înainte de a utiliza acest dispozitiv, vă rugăm să citiți toate aceste instrucțiuni și să le păstrați pentru referințe ulterioare.

## **AVERTISMENT**

- Acest dispozitiv poate fi utilizat de copiii în vârstă de cel puțin 8 ani și de persoanele cu capacități fizice, senzoriale sau mintale reduse sau lipsite de experiență și cunoștințe, dacă sunt supravegheați și au fost instruiți referitor la modul de utilizare a dispozitivului în condiții de siguranță și înțeleg riscurile implicate. Copiii nu trebuie lăsați să se joace cu acest dispozitiv. Curățarea și întreținerea nu trebuie făcute de copii nesupravegheați.
- Cablul de alimentare nu poate fi înlocuit. În cazul în care cablul este deteriorat, adaptorul de c.a. trebuie să fie casat.
- Nu utilizați alte dispozitive în afară de adaptorul de c.a. furnizat. De asemenea, nu utilizați alte produse cu adaptorul de c.a. furnizat. (Consultați pagina 328.)



- Următorul simbol indică faptul că este necesară o unitate de alimentare electrică detașabilă specifică pentru a conecta aparatul electric la rețeaua electrică. Tipul unității de alimentare electrică este marcat lângă simbol.



### ► **Utilizarea capului de epilare/ras și a periei**

- Aceste capete și peria se pot utiliza pe pielea umedă. Simbolul de mai jos înseamnă că se poate folosi în baie sau la duș.



## ► Folosirea capului pentru îngrijirea picioarelor

- Capul de îngrijire a picioarelor poate fi spălat.

Simbolul de mai jos înseamnă că puteți spăla sub jet de apă capul de îngrijire a picioarelor.



- Detașați corpul principal de la adaptorul de c.a. înainte de curățarea în apă.

## Măsurile de siguranță

Respectați următoarele instrucțiuni.

Pentru a preveni accidente, răniri sau deteriorarea aparatului, respectați următoarele instrucțiuni.

- **Tablelul următor indică gradul de deteriorare provocat de utilizarea incorectă.**

### PERICOL

Indică un risc potențial care va cauza rănirea gravă sau decesul.

### AVERTISMENT

Indică un risc potențial care poate cauza rănirea gravă sau moartea.

### ATENȚIE

Indică un risc potențial care poate cauza rănirea superficială sau pagube materiale.

### AVERTISMENT

#### ► Sursa de alimentare

- Nu deteriorați, modificați, îndoiiți forțat, trageți sau răsuciți cablul. De asemenea, nu ciupiți și nu așezați obiecte grele deasupra cablului.
- Nu introduceți adaptorul de c.a. în apă și nu-l spălați cu apă.
- Nu așezați niciodată adaptorul de c.a. pe sau lângă chiuveta sau cada plină cu apă.
  - În caz contrar, există risc de electrocutare sau incendiu din cauza unui scurtcircuit.

- Nu conectați sau deconectați adaptorul la/de la o priză dacă aveți mâna udă.

- În caz contrar, există riscul de electrocutare sau rănire.

- A nu se utiliza astfel încât să fie depășite valorile nominale ale prizei sau ale cablurilor.

- Depășirea valorilor nominale prin conectarea prea multor ștecăre la o singură priză poate provoca incendii, din cauza supraîncălzirii.

- Asigurați-vă întotdeauna că aparatul este conectat la o sursă de alimentare cu electricitate compatibilă cu tensiunea nominală menționată pe adaptorul de c.a.

- Introduceți complet adaptorul.

- Nerespectarea acestei instrucțiuni poate cauza incendiu sau electrocutare.

#### ► Acest produs

- Acest produs este prevăzut cu un acumulator încorporat. A nu se arunca în flăcări sau în vecinătatea surselor de căldură. A nu se încărca, utiliza sau lăsa în spații cu temperaturi ridicate.

- În caz contrar, există risc de supraîncălzire, aprindere sau explozie.

- Nu efectuați modificări sau reparații.

- În caz contrar, există risc de incendiu, electrocutare sau rănire. Contactați un centru de service autorizat pentru reparații (schimbarea acumulatorului etc).

- Nu dezasamblați produsul decât atunci când doriți să-l aruncați.

- În caz contrar, există risc de incendiu, electrocutare sau rănire.

GB

D

F

I

NL

E

DK

P

N

S

FIN

PL

CZ

SK

H

RO

TR

## **AVERTISMENT**

- ▶ În caz de anomalie sau defecțiune
  - **Opriiți imediat utilizarea și scoateți adaptorul dacă apar anomalii sau defecțiuni.**
    - Nerespectarea acestei instrucțiuni poate provoca incendiu, electrocutare sau rănire.
  - **<Anomalii sau defecțiuni>**
  - **Corpul principal, adaptorul sau cablul sunt deformat sau anormal de fierbinti.**
  - **Corpul principal, adaptorul sau cablul miros a ars.**
  - **Se aude un sunet ciudat în timpul utilizării sau încărcării corpului principal.**
    - Solicitați imediat verificarea sau repararea la un centru de service autorizat.
- ▶ **Prevenirea accidentelor**
  - **A nu se lăsa în locuri accesibile copiilor sau sugarilor. Nu îi lăsați să folosească produsul.**
    - În caz contrar, se pot provoca accidente sau răni prin înghițirea accidentală a lamei interioare, periei etc.
- ▶ **Curățare**
  - **Când efectuați activități de curățenie, deconectați întotdeauna adaptorul de la priză.**
    - Nerespectarea acestei instrucțiuni poate cauza electrocutare sau rănire.
  - **Curățați regulat ștecărul de alimentare și ștecărul aparatului pentru a preveni acumularea prafului.**
    - Nerespectarea acestei instrucțiuni poate provoca incendiu din cauza problemelor de izolare provocate de umiditate.
  - **Deconectați adaptorul și ștergeți cu o cârpă uscată.**

## **ATENȚIE**

- ▶ **Pentru protejarea pielii**
  - **Următoarelor persoane nu le este recomandată utilizarea acestui aparat:**
    - Persoanele care suferă de dermatită atopică, iritații și alte boli de piele
    - Persoanele cu diateză alergică sau cele care se irită ușor la contactul cu anumite produse cosmetice, articole de îmbrăcăminte, metale etc.
    - Persoanele care supurează ușor
    - Persoanele care suferă de varice, diabet, hemofilie etc.
    - Persoanele care au probleme de coagulare a sângelui
    - În caz contrar, există riscul ca pielea să se irite sau să apară inflamații, sângerări sau dureri intense.
  - **Nu utilizați aparatul în următoarele situații:**
    - În timpul menstruației, sarcinii sau în interval de o lună după naștere
    - Atunci când nu vă simțiți bine sau când simțiți că ceva nu este în regulă cu pielea sau corpul dvs
    - După ce ați consumat alcool sau după ce ați luat medicamente sau atunci când sunteți foarte obosit(ă)
    - În caz contrar, există riscul ca pielea să se irite sau să apară inflamații, sângerări sau dureri intense.
  - **Nu utilizați aparatul în următoarele zone ale corpului:**
    - Cu răni, iritații, alunițe, vânătăi, negi, coșuri etc.
    - Pe pielea bronzată
    - În caz contrar, există risc de rănire, inflamare a pielii sau sângerare.
  - **Nu apăsați prea tare pe lamă atunci când utilizați capul de ras.**
    - În caz contrar, există riscul deteriorării aparatului, ceea ce duce la rănirea pielii.

## ATENȚIE

- **Nu atingeți secțiunea lamei (secțiunea metalică) corespunzătoare lamei interioare atunci când folosiți capul de ras.**
  - În caz contrar, există riscul să vă răniți mâinile.
- **Nu utilizați aparatul dacă este scos cadrul.**
  - În caz contrar, există riscul să vă răniți degetele sau vă puteți prinde și rupe părul sau hainele.
- **Nu folosiți săpun exfoliant sau cu efect de gomaj.**
  - În caz contrar, există riscul să vă răniți pielea sau să suferiți depigmentări sau leziuni cutanate.
- **Atașați mereu capacul pentru zone sensibile pentru subraț/linia bikinilor când vă epilați la subraț și pe linia bikinilor. Nu utilizați capacul rapid pentru picioare/ brațe sau capacul delicat pentru picioare/brațe.**
  - Nerespectarea acestei instrucțiuni poate cauza leziuni, inflamații sau dureri intense.
- **Stocați capul de ras cu vârful pentru linia bikinilor atașat.**
- **Depozitați protectorul pentru piele și folia exterioară cu grijă, sunt fragile.**
  - Nerespectarea acestei instrucțiuni poate cauza deformarea sau deteriorarea protectorului pentru piele sau a foliei exterioare, ceea ce poate duce la rănirea pielii.
- **Înainte de utilizare, verificați dacă protectorul pentru piele, discul, lama, cadrul și peria nu prezintă deformări, fisuri și deteriorări.**
  - Nerespectarea acestei instrucțiuni poate cauza rănirea pielii.
- **Aplicați protectorul pentru piele și discurile de epilare la un unghi de 90° față de piele, fără a brusca.**
  - Nerespectarea acestei instrucțiuni poate cauza riscul de rănire a pielii sau vă puteți prinde și rupe părul sau hainele.

• Dacă problemele de piele persistă timp de 2 zile sau mai mult după tratament, opriți utilizarea dispozitivului și consultați un dermatolog.

- Nerespectarea acestei instrucțiuni poate cauza agravarea simptomelor.

• **Opriți aparatul de la buton când se încalzește și utilizați aparatul numai după ce s-a răcit.**

- Nerespectarea acestor indicații poate provoca arsuri termice.

### ► Despre utilizarea capului de epilare/ras

• **Nu utilizați aparatul în următoarele zone ale corpului:**

• Pe față, pe organele genitale și în zona acestora sau pe coapse

• Partea interioară a brațelor și zone precum coatele sau genunchii, unde pielea se poate plia

- În caz contrar, există risc de rănire, inflamare a pielii sau sângerare.

• **Următoarelor persoane nu le este recomandată utilizarea acestui aparat:**

• Persoanele care au suferit de probleme ale pielii (supurare, inflamare etc.) cauzate de epilare (smulgere, depilare, epilare cu ceară etc.)

- În caz contrar, există riscul ca pielea să se irite sau să apară inflamații, sângerări sau dureri intense.

• **Nu utilizați capul de epilare/ras în următoarele cazuri:**

• Utilizarea înainte de înot sau scăldatul în mare (a se utiliza cu cel puțin 2 zile înainte de astfel de activități)

• Utilizarea înainte de a face baie

• Practicarea de sporturi extreme sau exerciții fizice imediat după epilare

- În caz contrar, există risc de infectare sau inflamare din cauza bacteriilor care pătrund în corp prin pori.

## ATENȚIE

- **Nu aplicați presiune puternică pe piele, nu treceți repetat peste aceeași zonă și nu deplasați aparatul înainte și înapoi în aceeași zonă. De asemenea, nu folosiți mișcări de lovire.**
  - În caz contrar, există risc de rănire sau inflamare a pielii sau de apariție a durerii.
- ▶ **Despre utilizarea capului de îngrijire a picioarelor**
  - **Nu folosiți aparatul pe bășici sau bătăturii.**
    - În caz contrar, există risc de rănire, inflamare a pielii sau sângerare.
  - **Nu utilizați capul de îngrijire a picioarelor în următoarele cazuri:**
    - Pilirea prea în profunzime
    - Atingerea pielii moi cu pila
    - Folosirea capului de îngrijire a picioarelor în cadă
    - În caz contrar, există risc de rănire a pielii, infectare, inflamare, sângerare sau alte probleme, sau agravarea unor astfel de simptome.
  - **Persoanele care suferă de circulație proastă a sângelui în picioare sau umflături, mâncărimi, durere sau încălzire excesivă la picioare trebuie să consulte medicul înainte de utilizarea capului de îngrijire a picioarelor.**
  - **Dacă pielea pare anormală după pilire, opriți utilizarea capului pentru îngrijirea picioarelor și consultați un dermatolog.**
  - **Piliți pielea întărită puțin câte puțin, pe parcursul mai multor zile.**
  - **Piliți doar bătăturile sau pielea întărită de pe picioare.**
    - Nerespectarea instrucțiunilor de mai sus poate duce la rănirea pielii, infectare, inflamare, sângerare sau alte probleme sau agravarea unor astfel de simptome.

- ▶ **Despre utilizarea periei pentru curățare**
  - **Nu utilizați aparatul în următoarele zone ale corpului:**
    - Pe față, pe gât, pe organele genitale și în zona acestora
    - În caz contrar, există risc de rănire, inflamare a pielii sau sângerare.
  - **Nu utilizați peria pentru curățare în următoarele cazuri:**
    - Când aplicați pe piele cu presiune puternică
    - Nu utilizați în mod continuu pentru perioade îndelungate de timp pe aceeași zonă
    - În caz contrar, există risc de rănire a pielii, infectare, inflamare, sângerare sau alte probleme, sau agravarea unor astfel de simptome.
  - **Când utilizați pentru a îndepărta bătăturile de pe genunchi sau coate.**
    - Nerespectarea acestei instrucțiuni poate cauza leziuni, inflamare a pielii sau sângerare.
- ▶ **Rețineți următoarele precauții**
  - **Nu împrumutați aparatul membrilor familiei sau altor persoane.**
    - În caz contrar, există risc de infectare sau inflamare.
  - **Nu lăsați obiecte metalice sau murdărie să se fixeze la ștecărul de alimentare sau la ștecărul aparatului.**
    - În caz contrar, există risc de electrocutare sau incendiu din cauza unui scurtcircuit.
  - **Deconectați adaptorul de la priză atunci când nu încărcați aparatul.**
    - Nerespectarea acestei instrucțiuni poate provoca electrocutare sau incendiu din cauza scurgerilor de curent provocate de probleme de izolare.

## Manipularea bateriei înlocuite în momentul eliminării acesteia

### PERICOL

- Acumulatorul este destinat exclusiv utilizării cu acest aparat. Nu utilizați acumulatorul cu alte produse.
- Nu încărcați acumulatorul după ce a fost scos din produs.
- Nu-l aruncați în foc și nu aplicați căldură.
- Nu loviți, demontați, modificați sau înțepați acumulatorul cu un cui.
- Nu lăsați bornele pozitivă și negativă ale acumulatorului să intre în contact una cu cealaltă prin intermediul unor obiecte metalice.
- Nu transportați sau depozitați acumulatorul împreună cu bijuterii metalice precum coliere și agrafe de păr.
- Nu utilizați și nu lăsați acumulatorul în locuri în care va fi expus la temperaturi ridicate, de exemplu, în lumina directă a soarelui sau în apropierea altor surse de căldură.
- Nu desfaceți niciodată tubul.
  - În caz contrar, există risc de supraîncălzire, aprindere sau explozie.

### AVERTISMENT

- După scoaterea acumulatorului, nu-l lăsați la îndemâna copiilor sau a bebelușilor.
  - Acumulatorul va avea efecte dăunătoare asupra organismului dacă este înghițit accidental. Dacă se întâmplă acest lucru, consultați imediat un medic.
- Dacă lichidul din acumulator se scurge și intră în contact cu ochii, nu vă frecați la ochi, ci clătiți bine cu apă curată, precum apa de la robinet.
  - Nerespectarea acestei instrucțiuni poate provoca leziuni ale ochilor. Consultați imediat un medic.

### ATENȚIE

- Dacă lichidul din acumulator se scurge și intră în contact cu pielea sau hainele, clătiți cu apă curată, precum apa de la robinet.
  - Nerespectarea acestei instrucțiuni poate provoca inflamații.

### Informații importante

- Nu utilizați alcool sau dizolvant de oă etc. pentru a curăța aparatul. În caz contrar, corpul principal poate fi deteriorat, fisurat sau poate suferi modificări de culoare.
- Țineți aparatul departe de chiuvete, băi sau alte zone cu umiditate ridicată unde ar putea fi expus la apă și la umezeală.
- Nu lăsați aparatul în locuri în care va fi expus la temperaturi ridicate sau la lumina directă a soarelui.
- Când depozitați, atașați întotdeauna capacul de protecție pentru capul pentru îngrijirea picioarelor și capul de ras.
- Încărcați dispozitivul în mod corect, în conformitate cu Instrucțiunile de utilizare. (Consultați pagina 328 „Încărcare”)
- Acest dispozitiv conține acumulatori care pot fi schimbați doar de către persoane autorizate. Contactați un centru de service autorizat pentru detaliile de reparație.

## Identificarea componentelor (Consultați pagina 3.)

- A** Capac rapid pentru picioare/brațe
- B** Capac delicat pentru picioare/brațe (➔ Pagina 330)
- C** Capac pentru zone sensibile pentru subraț/linia bikinilor
  - ① Protector pentru piele
  - ② Cadru
- D** Cap de epilat
  - ③ Discuri de epilat
- E** Cap de epilat mic pentru subraț/linia bikinilor
  - ④ Protuberanțe de eliberare a cadrului
  - ⑤ Cadru
  - ⑥ Discuri de epilat (în interior)
- F** Vârf pentru linia bikinilor (capac de protecție pentru capul de ras)
- G** Cap de ras
  - ⑦ Folie exterioară
  - ⑧ Dispozitiv de tuns
  - ⑨ Comutatorul dispozitivului de tuns retractabil
  - ⑩ Cadru
  - ⑪ Lama interioară
  - ⑫ Buton de eliberare a cadrului
- H** Capac de protecție pentru capul de îngrijire a picioarelor
- I** Cap de îngrijire a picioarelor
  - ⑬ Pila
  - ⑭ Butoane de eliberare a cadrului
  - ⑮ Cadru
- J** Perie pentru curățare
  - \* ES-EY90: Perie sonică pentru curățare
  - ES-EY80: Perie pentru curățare profundă
- K** Cap de perie
- L** Corpul principal
  - ⑯ Buton de eliberare a capului
  - ⑰ Lampa LED
  - ⑱ Indicatoare luminoase de mod
  - ⑲ Înterupător de pornire (alimentare oprită/pornită/selectarea modului)
  - ⑳ Indicator luminos de încărcare/notificare
  - ㉑ Mufă de alimentare

- M** Adaptor de c.a. (RE7-87) (Forma adaptorului de c.a. diferă în funcție de regiune.)

- ㉒ Adaptor
- ㉓ Ștecăr de alimentare
- ㉔ Cablu
- ㉕ Ștecărul aparatului

Accesorii

- N** Perie de curățare

- O** Pungă

## Încărcare

Aparatul nu poate fi folosit în timpul încărcării, asigurați-vă că îl încărcați complet din timp.

### Timpe de încărcare: Aprox. 1 oră

Timpe de utilizare al epilatorului diferă în funcție de temperatură, dar în general e de 30 de minute după o oră de încărcare (35 de minute pentru capacul delicat pentru brațe și picioare).

### Introduceți cablul adaptorului de c.a. în epilator (a) și încărcătorul în priză (b). (Fig. 1)

Indicatorul luminos de încărcare/notificare [●⑳] luminează roșu în timpul încărcării (Fig. 2), se stinge după ce încărcarea este finalizată și clipește de două ori la fiecare secundă dacă există o eroare.

- Încărcați aparatul la o temperatură ambiantă de 15 °C – 35 °C. Încărcarea în afara acestui interval de temperatură poate determina perioade lungi de încărcare sau încărcare eșuată.
- Timpe de încărcare poate să difere în funcție de bateria rămasă.
- Încărcarea acumulatorului după fiecare utilizare a aparatului nu afectează durata sa de viață.
- Când încărcați aparatul pentru prima dată sau când nu a fost utilizat mai mult de 6 luni, durata de încărcare poate varia. Este posibil ca indicatorul luminos de încărcare/notificare să nu lumineze câteva minute, dar va lumina în cele din urmă.



- Dacă radiourile sau alte surse emit zgomote în timpul utilizării sau încărcării produsului, mutați-vă în alt loc pentru a utiliza produsul.

#### <Verificarea statutului de încărcare>

Scoateți și reintroduceți ștecărul aparatului în timpul încărcării să confirmați că indicatorul luminos de încărcare/notificare se aprinde și se închide după 5 secunde.

## Înainte de utilizare

### Îndepărtarea și atașarea capului

**Împingeți butonul de eliberare a capului și mențineți pentru a scoate capul și împingeți până ce se aude un declic. (Fig. 3)**

### Vârf pentru linia bikinilor

ES-EY90

**Puneți accesoriul pentru bikini pe capul de ras și ridicați dispozitivul de tuns. (Fig. 4)**

- Când vârful pentru linia bikinilor este instalat, asigurați-vă că acesta este aproape de piele.

### Îndepărtarea și atașarea periei pentru curățare (Fig. 5)

ES-EY90/EY80

#### <Îndepărtarea>

Țineți peria de margini și îndepărtați de capul de perie.

#### <Atașarea>

Apăsați ferm până de aude un declic.

#### <Lampa LED> (Fig. 6)

Lampa LED se aprinde și rămâne aprinsă când este pornită alimentarea. Acest produs are un senzor încorporat de presiune și lampa LED clipește dacă apăsați prea tare pe piele.

#### <Selectare mod> (Fig. 7)

- Există 3 viteze de rotire a discului. Încercați modul DELICAT pentru a evita iritația în timpul epilării.
- Apăsați întrerupătorul de pornire între ●(DELICAT), ●●(NORMAL), ●●●(PUTERE) și „OPRIT”.
- Selectați modul de PUTERE când folosiți capul de îngrijire a picioarelor.

#### ●: DELICAT

Discul se va roti la o viteză redusă.

- 1 din indicatorii de mod va lumina în albastru.

#### ●●: NORMAL

Discul se va roti la viteză standard.

- 2 din indicatorii de mod vor lumina în albastru.

#### ●●●: PUTERE

Discul se va roti la viteză mare.

- 3 din indicatorii de mod vor lumina în albastru.

#### OPRIT

- Opriți aparatul.

#### <Nivel scăzut al bateriei>

- Indicatorul luminos de încărcare/notificare [L<sup>20</sup>] clipește o dată pe secundă.
- Durata de funcționare variază în funcție de modul de utilizare și de temperatură după ce indicatorul luminos de încărcare/notificare clipește.

# Instrucțiuni

## Capul de epilat

Capacul rapid de epilare și capacul delicat pentru picioare/brațe sunt adecvate doar pentru picioare/brațe. Capacul pentru zone sensibile și capacul mic pentru subraț/linia bikinilor sunt adecvate doar pentru subraț/linia bikinilor.

### Zone recomandate pentru epilare (Fig. 8)

- A. Utilizați capacul rapid de epilare și capacul delicat pentru picioare/brațe.
- B. Utilizați capacul pentru zone sensibile sau capul de epilat mic pentru subraț/linia bikinilor. Înainte de a epila linia bikinilor, puneți chiloți de baie sau chiloți și verificați zonele pe care doriți să le epilați.
- Dacă epilatorul este utilizat pe alte zone decât cele recomandate, este posibil să provoace dureri sau probleme ale pielii.

### Zone nerecomandate pentru epilare (Fig. 9)

Epilatorul nu trebuie să fie folosit pe partea interioară a brațelor și în zone precum coatele sau genunchii, în care pielea se poate plia.

### <Epilare USCATĂ>

- Epilarea USCATĂ este recomandată. Înainte de epilarea USCATĂ, îndepărtați orice urmă de umezeală sau transpirație de pe piele. Apăsați întrerupătorul de pornire.

### <Epilare UMEDĂ>

- Pentru epilarea UMEDĂ folosiți întotdeauna gel de duș. Puneți gel de duș pe discurile umede și porniți întrerupătorul pentru a face spumă. (Fig. 10)  
Utilizați pe pielea suficient de udă. Dacă rămâne păr neîndepărtat după epilare, schimbați la epilare USCATĂ.

- Senzorul de presiune funcționează și lampa LED poate clipi în funcție de cantitatea și tipul de gel de duș folosit. Reglați cantitatea de gel de duș sau adăugați apă pe discuri pentru a dilua spuma.
- Spuma face ca epilatorul să alunece mai bine, deci îl puteți deplasa mai rapid.
- Aparatul nu trebuie să fie pus în funcțiune la temperaturi ambiante mai mici de aproximativ 5 °C.
- Aplicați epilatorul pe piele la un unghi de 90° și glisați ușor pe piele.

### <Epilarea picioarelor și a brațelor>



Atașați capacul rapid de epilare sau capacul delicat pentru picioare/brațe. (Fig. 11)  
Deplasați ușor aparatul în sensul invers creșterii firelor de păr. (Fig. 12)

### <Epilatul la subraț sau pe linia bikinilor>



ES-EY90/EY80/EY70/EY31:  
Atașați capul de epilat mic.  
ES-EY30: Atașați capacul pentru zone sensibile la capul de epilare. (Fig. 13)



Aplicați epilatorul pe piele la un unghi de 90° și în contact cu pielea.  
Nu mișcați aparatul înainte și înapoi când îl aplicați pe piele. Ridicați-l de pe piele și schimbați direcția înainte să-l mișcați.  
Întindeți bine pielea cu degetele pentru a preveni plierea pielii și deplasați ușor în sensul invers creșterii firelor de păr. (Fig. 14)

### <Frecvența de utilizare>

- Epilarea nu este permanentă, prin urmare se recomandă să epilați subsoarele aproximativ o dată pe săptămână, iar linia bikinilor aproximativ o dată la fiecare două săptămâni.

### <Pentru începători/cei cu piele sensibilă>

- Vă recomandăm să utilizați modul DELICAT. (➡ Pagina 329)
- În cazul persoanelor care utilizează epilatorul pentru prima dată sau al celor cu pielea sensibilă, vă recomandăm să utilizați capacul delicat pentru picioare/brațe. Capacul delicat pentru picioare/brațe are un protector pentru piele pentru epilare blândă, ținând pielea în jos pentru a reduce durerea.

### <Sfaturi pentru rezultate optime>

- Masajul cu buretele de baie poate preveni apariția firelor incarnate.
- După utilizare, este posibil să se înroșească pielea. Un prosop rece vă va ajuta în cazul în care simțiți durere sau apare o iritație.
- Dacă pielea e uscată, aplicați o loțiune hidratantă timp de două zile după epilat.
- Asigurați-vă că pielea este curată înainte și după utilizare.

### <Lungimea ideală a părului pentru epilare>

- Tăiați părul înainte de epilare dacă utilizați aparatul pentru prima dată sau dacă nu v-ați mai epilat de mult timp. Îndepărtarea părului este mai ușoară și mai puțin dureroasă când părul este scurt.

## Cap de ras **ES-EY90**

### <Rasul USCAT>

Rasul USCAT este recomandat. Înainte de rasul USCAT, îndepărtați orice urmă de umezeală sau transpirație de pe piele.

### <Rasul UMED>

Umeziți pielea și aplicați gel de duș pe piele. Folosiți întotdeauna doar gel de duș.

## 1 Atașați capul de ras [Ⓞ].

- Asigurați-vă că accesoriul pentru linia bikinilor [ⓕ] este scos.

## 2 Selectați modul apăsând pe întrerupătorul de pornire [Ⓛ19].

## Cap de îngrijire a picioarelor

**ES-EY90/EY80/EY70**

- Recomandăm utilizarea produsului în următoarele 30 de minute după baie sau duș. Ștergeți apa de pe picioarele curate.
- Utilizați câte 5 minute pe fiecare picior.

## 1 Atașați capul de îngrijire a picioarelor [Ⓛ].

- Apăsați ferm până când auziți un clic.

## 2 Selectați modul apăsând pe întrerupătorul de pornire [Ⓛ19].

- Modul PUTERE este recomandat. (➡ Pagina 329)

GB

D

F

I

NL

E

DK

P

N

S

FIN

PL

CZ

SK

H

RO

TR

## Elementele de bază în îngrijirea picioarelor

Nu folosiți produsul pentru a pili orice alte părți decât bătăturile și pielea întărită de pe picioare. (Fig. 15)

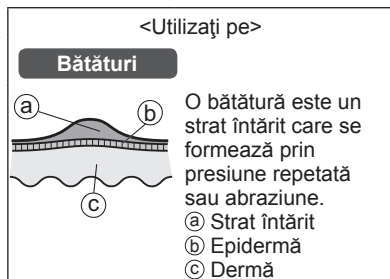

### Atenționări la pilire

- Pilirea unei zone prea mari poate duce la formarea unor bătături mai mari, așaadar, asigurați-vă că lăsați o parte din stratul întărit.

Înainte de utilizare

După utilizare

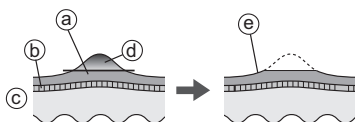

- (a) Strat întărit
- (b) Epidermă
- (c) Dermă
- (d) Porțiunea de îndepărtat
- (e) Lăsați o parte din stratul întărit

- Pilirea unei singure zone pe o perioadă lungă poate cauza încălzirea prin frecare. Pentru a evita acest lucru, modificați ușor poziția în timpul pilirii.
- Pilirea prea adâncă a unei zone poate cauza sensibilizarea sau inflamarea acesteia.
- Pilirea trebuie să fie efectuată cam o dată la două săptămâni.

## Sfaturi pentru deplasarea capului de îngrijire a picioarelor

Deplasați în direcția indicată de săgeată. Folosiți mâna liberă pentru a susține pilirea. (Fig. 16)

### Perie pentru curățare

ES-EY90/EY80

- A se folosi o dată pe săptămână.
- A se folosi pe zone ce urmează a fi epilate, cu 2 zile înainte de epilare. Exfolierea ajută la prevenirea creșterii firelor de păr în piele.

#### 1 Atașați capul de perie.

- Apăsați ferm până când auziți un declic.

#### 2 Umeziți peria pentru curățare. (Fig. 17)

#### 3 Aplicați gel de duș pe piele.

#### 4 Selectați modul apăsând pe întrerupătorul de pornire [L19].

- Recomandăm utilizarea pe picioare, brațe (în special pe coate și pe genunchi) și decolteu. Nu utilizați pe zone sensibile, față sau gât.
- Nu țineți în aceeași zonă. Continuați să glisați peste piele cu mișcări circulare. (Fig. 18)
- Aplicați pe aceeași zonă de piele timp de aproximativ 30 de secunde de fiecare dată, verificând pielea și ajustând corespunzător durata de utilizare.

## Curățare

- Curățați întotdeauna capetele și capacele după utilizare.
- Opriti și deconectați aparatul de la priză înainte de curățare.
- Aveți grijă să nu deteriorați protectorul pentru piele, cadrul, capacele pentru picioare/brațe și pentru subraț/linia bikinilor în timpul curățării.

## Curățare uscată

### Cap de epilare/Cap de ras [ES-EY90]

1. Ridicați capacele și cadrul în sus în timp ce țineți marginea capacului [A B C] / protuberanțele de eliberare a cadrului [E 4] sau scoateți cadrul prin împingerea butonului de eliberare a cadrului [G 12]. (Fig. 19)
2. Curățați capacele [A B C], capul de epilare [D], capul de epilare mic pentru subraț/linia bikinilor [E] și capul de ras [G] cu peria de curățare [N]. (Fig. 20)

## Curățare umedă

### Cap de epilare/Cap de ras [ES-EY90]

(Fig. 21)

1. Umeziți discurile și lamele și aplicați pe acestea săpun de mâini lichid.
2. Porniți întrerupătorul pentru a forma spumă.
3. Clătiți părul și mizeria rămasă.
  - Nu folosiți apă fierbinte.
  - Clătiți capul de ras după ce cadrul este scos.
4. Opriti aparatul, ștergeți-l cu o cârpă uscată și apoi uscați-l bine.

## Cap de îngrijire a picioarelor

[ES-EY90/EY80/EY70]

(Fig. 22)

1. Aplicați săpun lichid pe partea centrală a pilei.
2. Turnați o cantitate mică de apă pe pilă și porniți alimentarea.
3. Clătiți bine orice urmă de resturi.
4. Oprirea alimentarea, scoateți cadrul și clătiți interiorul.
5. Ștergeți și uscați într-un loc bine ventilat.

### Perie pentru curățare [ES-EY90/EY80] /

### Cap de perie [ES-EY90/EY80]

(Fig. 23)

1. Porniți alimentarea și clătiți bine reziduurile de pe peria pentru curățare.
2. Opriti alimentarea, scoateți capul de perie și clătiți bine partea inferioară a capului de perie.
3. Ștergeți aparatul cu o cârpă uscată și apoi uscați-l bine.
  - Pentru a evita deformarea periei, uscați-o cu fața în sus, apoi depozitați-o.

GB

D

F

I

NL

E

DK

P

N

S

FIN

PL

CZ

SK

H

RO

TR

## Înlocuirea foliei exterioare și a lamei interioare ES-EY90

Vă recomandăm să înlocuiți folia exterioară [Ⓒ⑦] o dată pe an și lama interioară [Ⓒ①] o dată la doi ani. Scoateți folia exterioară din capul de ras [Ⓒ] numai când o înlocuiți.

### Înlocuirea foliei exterioare (Fig. 24)

1. Împingând folia exterioară ușor, folosiți o unghie pentru a elibera panoul din plastic (Ⓑ) de pe lama din clapetele de fixare (Ⓐ) aflate în interiorul cadrului.
2. Noua folie exterioară trebuie să fie ușor îndoită și împinsă până când este prinsă în cadru.

### Înlocuirea lamei interioare (Fig. 25)

1. Scoateți lama internă apucând-o de ambele capete și trăgând-o din capul de bărbierit.
2. Introduceți lama interioară, ținând-o de ambele capete și apăsând în jos.

## Înlocuirea pilei

ES-EY90/EY80/EY70

Durata de funcționare a pilei este de aproximativ 1 an (presupunând o utilizare o dată la 2 săptămâni de aproximativ 10 minute). Recomandăm înlocuirea pilei aproximativ o dată pe an.

(Fig. 26)

1. Apăsați pentru a elibera pila.
2. Aliniați partea în formă de □ cu partea marcată cu ■ și apăsați.

## Înlocuirea periei pentru curățare ES-EY90/EY80

Perie pentru curățare	O dată pe an (presupunând o utilizare de 3 minute pe săptămână)
-----------------------	---

- Consultați pagina 329 pentru detalii referitoare la înlocuirea periei.

Problema	Cauza posibilă	Măsura	
Aparatul nu funcționează.	▶ Nu este încărcat.	▶ Încărcați complet aparatul.	
	▶ Întrerupătorul este pornit, cu adaptorul conectat la priză.	▶ Încărcarea este posibilă doar atunci când aparatul este conectat la priză. ▶ Deconectați aparatul de la priză înainte de utilizare.	
	<b>În timpul epilării</b>	▶ Protectorul pentru piele sau discurile sunt deformatе, fisurate sau deteriorate.	▶ Solicitați reparația la un centru de service autorizat.
	<b>În timpul epilării sau rasului</b>	▶ S-au acumulat resturi de păr.	▶ Îndepărtați resturile de păr.
		▶ Gelul de duș s-a lipit pe discuri și lamă.	▶ Îndepărtați-l după ce îl umeziți cu apă caldă.
	▶ Cadrul nu este bine fixat.	▶ Fixați-l din nou.	
	▶ Gelul de duș s-a lipit pe peria pentru curățare sau pe capul de perie.	▶ Clătiți cu apă caldă. ▶ Dacă gelul de duș nu se îndepărtează, scoateți peria pentru curățare sau capul de perie și scufundați în apă caldă.	
Durata de utilizare se scurtează.	▶ Aparatul este utilizat la o temperatură de aproximativ 5 °C sau mai scăzută.	▶ Utilizați aparatul la temperaturi ambiante de aproximativ 5 °C sau mai mari.	
	▶ Aparatul este apăsat prea tare pe piele.	▶ La contactul cu pielea, nu apăsați prea tare.	
	▶ Nu este complet încărcat.	▶ Încărcați complet aparatul.	
Aparatul se oprește în timpul utilizării.	▶ Aparatul este apăsat prea tare pe piele.	▶ La contactul cu pielea, nu apăsați prea tare.	
	▶ Nu este complet încărcat.	▶ Încărcați complet aparatul.	

Problema		Cauza posibilă	Măsura
Părul nu poate fi îndepărtat.	<b>În timpul epilării</b>	▶ Aparatul este folosit pentru păr mare.	▶ A se utiliza pentru fire de păr de aproximativ 2-3 mm lungime.
Firele de păr nu sunt complet îndepărtate.		▶ Suprafața capului de epilat nu e în contact cu pielea.	▶ Puneți capul de epilat în contact cu pielea și mișcați.
		▶ Aparatul nu este deplasat în sensul invers creșterii firelor de păr.	▶ Deplasați aparatul în sensul invers creșterii firelor de păr. (Consultați pagina 330.)
Aparatul nu mai îndepărtează părul la fel de bine ca la început.		▶ Aparatul este deplasat prea repede.	▶ Deplasați mai ușor. (aproximativ 3-5 cm/s.) (Consultați pagina 330.)
		▶ S-au acumulat resturi de păr.	▶ Îndepărtați resturile de păr.
Capacul pentru zone delicate cade în timpul utilizării.		▶ Protectorul pentru piele sau discurile sunt deformate, fisurate sau deteriorate.	▶ Solicitați reparația la un centru de service autorizat.
Aparatul nu mai taie la fel de bine ca la început.	<b>În timpul rasului</b>	▶ Aparatul e apăsat prea tare pe piele.	▶ La contactul cu pielea, nu apăsați prea tare.
		▶ Aparatul nu este aplicat la un unghi de 90° față de piele.	▶ Aplicați la un unghi de 90° față de piele. (Consultați pagina 330.)
		▶ S-au acumulat resturi de păr.	▶ Îndepărtați resturile de păr.
		▶ Lama este deformată.	▶ Înlocuiți lama. Recomandări pentru înlocuire: Folie exterioară: Aproximativ 1 an Lama interioară: Aproximativ 2 ani
Pilirea nu funcționează.	<b>În timpul îngrijirii picioarelor</b>	▶ Lama este uzată.	▶ Înlocuiți pila. Recomandări pentru înlocuire: Aproximativ 1 an
		▶ Pila este uzată.	▶ Încercați să îl utilizați în modul PUTERE.
Mirosul neplăcut persistă.		▶ Aparatul se utilizează în modul DELICAT.	
		▶ Pila este murdară.	▶ Înmuiați pila în apă timp de aproximativ 24 de ore înainte de spălare.



Problema		Cauza posibilă	Măsura
Nu îndepărtează eficient cuticulele sau murdăria.	În timpul exfolierii	▶ Nu aplică suficientă presiune pe piele sau nu pentru o perioadă destul de lungă.	▶ Reglați gradul presiunii și/sau perioada de timp în care monitorizați starea pielii.
		▶ Deteriorarea periei din cauza utilizării continue.	▶ Înlocuiți peria. Recomandări pentru înlocuire: Perie pentru curățare: o dată pe an

Dacă problemele tot nu pot fi rezolvate, contactați magazinul de unde ați achiziționat aparatul sau un centru service autorizat de Panasonic pentru reparații.

GB

D

F

I

NL

E

DK

P

N

S

FIN

PL

CZ

SK

H

RO

TR

## Durata de viață a acumulatorului

Aproximativ 3 ani.

Dacă durata de funcționare este semnificativ mai scurtă chiar și după o încărcare completă, bateria a ajuns la capătul duratei sale de viață.

(Durata de viață a bateriei variază în funcție de condițiile de utilizare și depozitare.)

Nu se permite înlocuirea bateriei din aparat de către clienții finali. Solicitați înlocuirea bateriei de către un centru de service autorizat.

## Depunerea la deșeurile a aparatului (Fig. 27)

**Scoateți bateria reîncărcabilă încorporată înainte de a elimina aparatul.**

- Bateria trebuie eliminată în condiții de siguranță.
- Această figură se va utiliza numai când se elimină aparatul și nu pentru a-l repara. Dacă dezasamblați pe cont propriu aparatul, acesta nu va mai fi etanș și va fi expus defectiunilor.

## Cum se scoate bateria

- Deconectați aparatul de la adaptorul CA.
- Apăsăți întrerupătorul de pornire pentru a porni aparatul și lăsați-l să funcționeze până când acumulatorul este complet descărcat.
- Îndepărtați componentele urmând pașii de la ① la ④, iar la pasul ⑤ împingeți pini în mufa de alimentare cu ajutorul unei șurubelnițe etc. Apoi ridicați acumulatorul și scoateți-l.
- Aveți grijă să nu scurtcircuitați borna pozitivă și cea negativă a acumulatorului scos; în acest scop, izolați bornele cu bandă.

## Pentru protecția mediului și reciclarea materialelor

Acest epilator conține o baterie Li-ion. Vă rugăm să vă asigurați că bateria este predată într-un punct oficial desemnat, dacă există unul în țara dvs.

## Garanție

Vă rugăm să vizitați website-ul Panasonic <https://www.panasonic.com> sau să contactați un centru de service autorizat (găsiți adresa de contact în broșura de garanție paneuropeană) dacă aveți nevoie de informații sau dacă epilatorul sau cablul este deteriorat.

## Specificații

Sursă de alimentare	Consultați plăcuța de identificare de pe adaptorul de c.a. (Conversie automată a tensiunii de alimentare)
Timp de încărcare	Aprox. 1 oră
Zgomot acustic în aer	Cap de epilat: 76 (dB (A) re 1 pW) Cap de epilat mic pentru subraț/linia bikinilor: 67 (dB (A) re 1 pW) Cap de ras: 64 (dB (A) re 1 pW) Cap de îngrijire a picioarelor: 69 (dB (A) re 1 pW) Cap de perie: 65 (dB (A) re 1 pW)

Acest produs este destinat numai utilizării casnice.

- Pentru informații suplimentare privind eficiența energetică a produsului vă rugăm vizitați site-ul nostru internet [www.panasonic.com](http://www.panasonic.com) introducând numărul de model în masca de căutare.

## Depunerea la deșeuri a echipamentelor și a bateriilor vechi Doar pentru Uniunea Europeană și pentru țările cu sisteme de reciclare



Aceste simboluri de pe produse, ambalaje și/sau documentele însoțitoare indică faptul că produsele electrice și electronice, precum și bateriile uzate nu trebuie să fie amestecate cu deșeurile menajere obișnuite.

Pentru un tratament corespunzător, pentru recuperarea și reciclarea produselor vechi și a bateriilor uzate, vă rugăm să le depuneți la punctele de colectare special amenajate, în conformitate cu legislația națională.

Prin depunerea corespunzătoare a acestora la deșeuri, veți ajuta la economisirea unor resurse valoroase și veți preveni potențiale efecte negative asupra sănătății umane și asupra mediului înconjurător.

Pentru mai multe informații despre colectare și reciclare, vă rugăm să contactați autoritățile locale.

Este posibil ca depunerea incorectă la deșeuri să fie pedepsită în conformitate cu legile naționale.



### **Notă pentru simbolul de baterie (ultimele două exemple de simboluri)**

Acest simbol poate fi utilizat în combinație cu un simbol chimic. În acest caz, acesta este conform cu cerințele stabilite de Directivă pentru elementul chimic în cauză.

#### **Importator:**

Panasonic Marketing Europe GmbH

#### **Reprezentant autorizat în UE:**

Panasonic Testing Centre  
Winsbergring 15, 22525 Hamburg, Germania

#### **Fabricat de:**

Panasonic Corporation  
1006, Oaza Kadoma, Kadoma City, Osaka, Japonia



## Kullanım Talimatları (Ev için) Epilatör

ES-EY90  
ES-EY80  
Model No. ES-EY70  
ES-EY31  
ES-EY30

### **İçindekiler**

<b>Güvenlik önlemleri</b> .....	<b>344</b>
<b>Önemli bilgiler</b> .....	<b>348</b>
<b>Parçaların tanımı</b> .....	<b>349</b>
<b>Şarj işlemi</b> .....	<b>349</b>
<b>Kullanım öncesinde</b> .....	<b>350</b>
<b>Talimatlar</b> .....	<b>351</b>
<b>Temizleme</b> .....	<b>354</b>
<b>Dış folyo ve iç bıçağın değiştirilmesi</b> .....	<b>355</b>
<b>Törpünün değiştirilmesi</b> .....	<b>355</b>
<b>Kese fırçasının değiştirilmesi</b> .....	<b>355</b>
<b>Sorun giderme</b> .....	<b>356</b>
<b>Pil ömrü</b> .....	<b>358</b>
<b>Cihazın Atılması</b> .....	<b>358</b>
<b>Garanti</b> .....	<b>358</b>
<b>Özellikler</b> .....	<b>358</b>

Bu Panasonic ürününü aldığınız için teşekkür ederiz.

**Bu üniteyi kullanmadan önce lütfen talimatları eksiksiz okuyun ve ileride kullanmak için saklayın.**

## UYARI

- Bu cihaz, 8 yaşında ya da 8 yaşından büyük çocuklar tarafından kullanılabilir. Ayrıca sınırlı fiziksel, duyuşal ve zihinsel yetenek, tecrübe ve bilgi eksikliği olan kişiler tarafından ancak cihazın güvenli biçimde kullanılması ve taşıdığı tehlikeler ile ilgili bilgi veya eğitim verilmiş olması durumunda kullanılabilir. Çocuklar cihazla oynamamalıdır. Temizlik ve kullanıcı bakımı, gözetim olmaksızın çocuklar tarafından yapılmamalıdır.
- Elektrik kablosu deęiştirilemez. Kablo hasarlıysa, AC adaptörü atılmalıdır.
- Hiçbir nedenle verilen AC adaptörü dışında başka bir şey kullanmayın. Aynı zamanda, verilen AC adaptörü ile başka bir ürün kullanmayın. (Bakınız sayfa 349.)

- Aşağıdaki simge, elektrikli cihazları elektrik şebekesine bağlamak için özel sökülebilir bir güç sağlama ünitesinin gerekli olduğunu gösterir. Güç sağlama ünitesinin tipi sembolün yanında gösterilir.



### ► Epilasyon/tıraş başlığının ve fırçanın kullanımı

- Başlıklar ve fırça ıslakken kullanılabilir. Aşağıdaki simge, makinenin bir banyo veya duşta kullanılabileceği anlamına gelir.



### ► Ayak bakım başlığının kullanılması

- Ayak bakım başlığı yıkanabilir. Aşağıdaki simge, ayak bakım başlığının akan su altında temizlenebileceği anlamına gelir.



- Suyla temizlemeden önce, ana gövdeyi AC adaptöründen çıkarın.

## Güvenlik önlemleri

Bu talimatları izlediğinizden emin olun.

Kazaları, yaralanmaları veya mal hasarını önlemek için lütfen aşağıdaki talimatları izleyin.

- **Aşağıdaki çizelge, yanlış kullanımdan kaynaklanan hasarın derecesini gösterir.**

### ⚠ TEHLİKE

Ciddi bir yaralanma veya ölümlü sonuçlanacak potansiyel bir kazayı işaret eder.

### ⚠ UYARI

Ciddi bir yaralanma veya ölümlü sonuçlanabilecek potansiyel bir kazayı işaret eder.

### ⚠ DİKKAT

Hafif yaralanma veya malın zarar görmesiyle sonuçlanabilecek potansiyel tehlikeyi işaret eder.

### ⚠ UYARI

#### ► Güç kaynağı

- **Kabloya zarar vermeyin, değiştirmeyin veya zorla bükmeyin, çekmeyin veya kıvrımayın. Ayrıca, üzerine ağır bir şey bırakmayın ya da kabloyu sıkıştırmayın.**
- **AC adaptörünü suya sokmayın veya suyla yıkamayın.**
- **AC adaptörü su dolu lavabo veya banyo küvetinin üzerine ya da yanına koymayın.**
  - Aksi takdirde kısa devre sonucu elektrik çarpmasına ya da yangına neden olabilir.

- **Adaptörü ıslak elle prize takmayın ya da prizden çıkarmayın.**

- Aksi takdirde elektrik çarpması ya da yaralanmaya neden olabilir.

- **Prizin ya da elektrik tesisatının gücünü aşırıya kullanmayın.**

- Birden fazla fişin bir prize bağlanmasıyla gücün aşılması aşırı ısınmaya ve yangına neden olabilir.

- **Daima cihazın AC adaptöründe belirtilen nominal gerilimle uyuşan bir elektrik gücü kaynağında çalıştırıldığından emin olun.**

- **Adaptörü tamamen takın.**

- Aksi halde yangın veya elektrik çarpması meydana gelebilir.

#### ► Bu ürün

- **Bu üründe dahili, şarj edilebilir bir pil bulunmaktadır. Ateşe atmayın veya ısı uygulamayın. Yüksek sıcaklıklarda şarj etmeyin, kullanmayın veya bırakmayın.**

- Aksi takdirde aşırı ısınma, tutuşma veya patlama oluşabilir.

- **Değişiklik yapmayın ya da tamir etmeyin.**

- Aksi takdirde yangına, elektrik çarpmasına ya da yaralanmaya neden olabilir. Tamir edilmesi (pil değiştirmek, vs.) için yetkili bir servisle iletişime geçin.

- **Ürünü elden çıkartmadığınız sürece asla sökmeyin.**

- Aksi takdirde yangına, elektrik çarpmasına ya da yaralanmaya neden olabilir.



## ⚠ UYARI

- ▶ **Anormallik veya arıza durumunda**
  - **Eğer bir anormallik ya da arıza varsa kullanmayı hemen bırakın ve adaptörü çıkarın.**
    - Aksi durumda yangın, elektrik çarpması ya da yaralanma meydana gelebilir.
  - **<Anormallik veya arıza durumları>**
    - **Ana gövde, adaptör ya da kablo deforme olmuş veya anormal derecede ısınmış.**
    - **Ana gövde, adaptör ya da kablo yanık kokuyor.**
    - **Kullanırken ya da şarj ederken ana gövdeden anormal ses çıkıyor.**
      - Hemen yetkili servisten muayene ya da tamir talep edin.
- ▶ **Kazaların önlenmesi**
  - **Çocukların ya da bebeklerin ulaşabileceği yerlere koymayın. Kullanmalarına izin vermeyin.**
    - Aksi takdirde içerideki bıçağın, fırçanın vb. kazara yutulması nedeniyle yaralanma veya kazalar oluşabilir.
- ▶ **Temizleme**
  - **Temizlik sırasında adaptörü her zaman prizden çekin.**
    - Aksi takdirde elektrik çarpması veya yaralanma oluşabilir.
  - **Toz birikmesini önlemek için elektrik fişini ve cihazın fişini düzenli olarak temizleyin.**
    - Aksi durumda nem sonucu oluşan yalıtım arızasıyla yangın çıkabilir. Adaptörün bağlantısını kesin ve kuru bir bezle silin.

## ⚠ DİKKAT

- ▶ **Cildi korumak için**
  - **Aşağıdaki kişiler bu cihazı kullanmamalıdır:**
    - Atopik dermatit veya döküntü ya da diğer cilt rahatsızlıkları bulunan kişiler
    - Alerjiye yatkınlığı olan kişiler veya kozmetik cihaz, giysi, metal vb. maddelerin kolaylıkla tahriş yarattığı kişiler.
    - Vücudu kolaylıkla iltihap toplayan kişiler
    - Varisli damarlar, diyabet, hemofili vb. sorunları yaşayan kişiler
    - Kanamanın durdurulması konusunda sorun yaşayan kişiler
  - Bu tür durumlarda, kullanım cildin hassaslaşmasına ya da inflamasyon, kanama veya artan ağrıya neden olabilir.
- **Aşağıdaki durumlarda kullanmayın:**
  - Menstrüasyon, gebelik sırasında veya doğumdan yaklaşık bir ay sonra.
  - Kendinizi iyi hissetmediğinizde veya cildinizde ya da vücudunuzda bir anormallik hissettiğinizde
  - Alkol aldıktan veya ilaç kullandıktan sonra ya da kendinizi çok yorgun hissettiğinizde
  - Bu tür durumlarda, kullanım cildin hassaslaşmasına ya da inflamasyon, kanama veya artan ağrıya neden olabilir.
- **Aşağıdaki vücut bölgelerinde kullanmayın:**
  - Yaralanma, döküntü, ben, morluk, siğil, sivilce, vb.
  - Bronzlaşmış ten üzerinde
  - Aksi takdirde yaralanma, ciltte inflamasyon veya kanama oluşabilir.

GB

D

F

I

NL

E

DK

P

N

S

FIN

PL

CZ

SK

H

RO

TR

## ⚠ DİKKAT

- **Tıraş başlığını kullanırken bıçağa kuvvetlice bastırmayın.**
  - Aksi takdirde ciltte yaranalmaya neden olabilecek hasarlar oluşabilir.
- **Tıraş başlığını kullanırken iç bıçağın keskin bölümüne (metalik bölüm) dokunmayın.**
  - Aksi takdirde elleriniz yaranabilir.
- **Çerçeve kısmı çıkarılmış durumdayken kullanmayın.**
  - Aksi takdirde parmaklarınız yaranabilir ya da saç veya giysiler sıkışarak hasara neden olabilir.
- **Keseleme veya peeling etkili sabun kullanmayın.**
  - Aksi takdirde ciltte yaranama, renk lekeleri veya diğer cilt sorunları görülebilir.
- **Koltuk altlarınızda ve bikini çizginizde epilasyon yaparken koltuk altları/bikini çizgisi için hassas bölge kapağınızı her zaman takın. Bacak/kol hızlı kapağını veya bacak/kol nazik kapağını kullanmayın.**
  - Aksi halde yaranama, yangı veya şiddetli ağrı meydana gelebilir.
- **Tıraş başlığını birlikte verilen bikini tarağı ile saklayın.**
- **Kırılğan olanlar için cilt koruyucuyu ve dış folyoyu dikkatli bir şekilde saklayın.**
  - Aksi takdirde, ciltte yaranalmaya neden olabilecek şekilde cilt koruyucu veya dış folyoda biçim bozukluğu ya da hasar oluşabilir.
- **Kullanımdan önce cilt koruyucu, disk, bıçak, çerçeve ve fırçada şekil bozukluğu, çatlak ve hasar olmadığını kontrol edin.**
  - Aksi takdirde ciltte yaranama oluşabilir.
- **Cilt koruyucu ile epilasyon disklerini hafif bir kuvvet ile cildinize 90° açıyla uygulayın.**
  - Aksi takdirde cildinizde yara oluşabilir ya da saç veya giysiler sıkışarak hasara neden olabilir.

- **Cilt sorunlarının uygulamadan sonra 2 gün veya daha uzun süre devam etmesi durumunda üniteyi kullanmaya son verin ve bir dermatolog ile irtibata geçin.**
  - Aksi takdirde belirtiler kötüleşebilir.
- **Cihaz ısındığında güç düğmesini kapatın ve ancak soğuduktan sonra yeniden kullanmaya başlayın.**
  - Aksi halde düşük sıcaklık yanıkları meydana gelebilir.

### ► Epilasyon/tıraş başlığının kullanılması hakkında

#### • Aşağıdaki vücut bölgelerinde kullanmayın:

- Yüz, genital organlar ve genital bölge ya da uyluk
- Dirsek ve diz gibi sarkmaya karşı meyilli alanlar ve üst kolun iç tarafı
- Aksi takdirde yaranama, ciltte inflamasyon veya kanama oluşabilir.

#### • Aşağıdaki kişiler bu cihazı kullanmamalıdır:

- Epilasyondan (cımbızla alma, depilasyon, ağda, vb.) kaynaklanan cilt sorunları (kanlı irin, iltihap vb.) yaşayan kişiler
- Bu tür durumlarda, kullanım cildin hassaslaşmasına ya da inflamasyon, kanama veya artan ağrıya neden olabilir.

#### • Epilasyon/tıraş başlığını aşağıdaki şekillerde kullanmayın:

- Yüzmeden veya denize girmeden hemen önce (bu tür faaliyetlerden en az 2 gün önce kullanın)
- Banyo yapmadan hemen önce
- Epilasyondan hemen sonra ekstrem spor veya egzersiz yapılacağına
- Aksi takdirde gözenekler arasında vücuda giren bakteriler nedeniyle enfeksiyon veya inflamasyon oluşabilir.

#### • Cilde güçlü basınç uygulamayın, aynı alanda hareketleri yinelemeyin veya bir alanda ileri ve geri hareket ettirmeyin. Ayrıca, itme hareketi ile kullanmayın.

- Aksi takdirde ciltte yaranama veya inflamasyon oluşabilir ya da ağrı artabilir.

## ⚠ DİKKAT

- **Ayak bakım başlığının kullanılması hakkında**
- **Kabartı ve nasırlar üzerinde kullanmayın.**  
- Aksi takdirde yaralanma, ciltte inflamasyon veya kanama oluşabilir.
  - **Ayak bakım başlığını aşağıdaki şekillerde kullanmayın:**
    - Çok derin törpüleme
    - Törpünün yumuşak deri ile temasına izin verme
    - Ayak bakım başlığının banyoda kullanılması
    - Aksi takdirde ciltte yaralanma, enfeksiyon, inflamasyon, kanama veya diğer sorunlar görülebilir ya da bu belirtilerde kötüleşme olabilir.
  - **Ayakta kan dolaşımı zayıf olan, ayak bölgesinde şişme, kaşıntı, ağrı veya aşırı sıcaklık hisseden kişiler, ayak bakım başlığını kullanmadan önce doktoruna danışmalıdır.**
  - **Törpüleme sonrasında ciltte anormallik gözlenmesi halinde, ayak bakım başlığını kullanmaya son verin ve bir dermatologa danışın.**
  - **Sertleşmiş cildi birkaç gün boyunca azar azar törpüleyin.**
  - **Yalnızca ayağınızdaki kallusları veya sertleşmiş derileri törpüleyin.**  
- Yukarıdaki talimata uyulmaması halinde ciltte yaralanma, enfeksiyon, inflamasyon, kanama veya diğer sorunlar görülebilir ya da bu belirtilerde kötüleşme olabilir.

- **Kese fırçasını kullanma hakkında**
- **Aşağıdaki vücut bölgelerinde kullanmayın:**
    - Yüz, boğaz, genital organlar ve genital bölge
    - Aksi takdirde yaralanma, ciltte inflamasyon veya kanama oluşabilir.
  - **Kese fırçasını aşağıdaki şekilde kullanmayın:**
    - Deriye kuvvetlice bastırmayın
    - Aynı alanda uzun süreli kullanımdan kaçınınız
    - Aksi takdirde ciltte yaralanma, enfeksiyon, inflamasyon, kanama veya diğer sorunlar görülebilir ya da bu belirtilerde kötüleşme olabilir.
  - **Diz veya dirseklerdeki nasırları gidermek için kullanmayın.**  
- Aksi halde yaralanma, ciltte inflamasyon veya kanama oluşabilir.
- **Aşağıdaki önlemlere dikkat edin**
- **Ailenizle veya başka kişilerle paylaşmayın.**  
- Aksi takdirde enfeksiyon veya iltihap oluşabilir.
  - **Elektrik fişine veya cihazın fişine metal nesne ya da çer çöp yapışmasına izin vermeyin.**  
- Aksi takdirde kısa devre sonucu elektrik çarpmasına ya da yangına neden olabilir.
  - **Şarj etmediğiniz zaman adaptörü prizden çekin.**  
- Aksi durumda yalıtımın bozulmasıyla meydana gelen elektrik kaçağı sonucu elektrik çarpmasına ya da yangına neden olabilir.

## Elden çıkarma sırasında pilin imha edilmesi

### ⚠️ TEHLİKE

- Şarj edilebilir pil yalnızca bu cihaz ile birlikte kullanmak içindir. Pili başka ürünlerle kullanmayın.
- Üründen çıkarıldıktan sonra pili şarj etmeyin.
- Ateşe atmayınız veya sıcaklık uygulamayın.
- Darbeye maruz bırakmayınız, parçalarına ayırmayın, değiştirmeyiniz ve çivi ile delmeyin.
- Pilin artı ve eksi bağlantı uçlarının, herhangi bir metal nesne yoluyla, birbirleriyle temas etmesine izin vermeyin.
- Pili, kolye ve saç tokası gibi metal takılarla birlikte taşımayın veya depolamayın.
- Pili, doğrudan güneş ışığı veya başka ısı kaynaklarının yakınına gibi yüksek sıcaklıklara maruz kalabileceği yerlerde kullanmayın ve bırakmayın.
- Tüpün yüzeyini asla soymayınız.  
- Aksi takdirde aşırı ısınma, tutuşma ya da patlamaya neden olabilir.

### ⚠️ UYARI

- Şarj edilebilir pili çıkardıktan sonra, bebeklerin ve çocukların ulaşabilecekleri yerlere bırakmayın.  
- Pil, yanlışlıkla yutulursa vücuda zarar verebilir.  
Böyle olması durumunda derhal doktora başvurun.
- Pil sıvısı akarsa ve gözlere temas ederse, gözleri ovalamayın ve musluk suyu gibi temiz bir suyla iyice durulayın.  
- Aksi durumda göz yaralanmasına neden olabilir.  
Derhal doktora başvurun.

### ⚠️ DİKKAT

- Pil sıvısı akarsa ve cilde veya elbiselere temas ederse, musluk suyu gibi temiz bir suyla durulayarak temizleyin.  
- Aksi durumda iltihaba neden olabilir.

### Önemli bilgiler

- Cihazı temizlemek için alkol, oje temizleyici vb. kullanmayın. Aksi takdirde ana gövdede bozukluk, çatlama veya renk bozukluğu oluşabilir.
- Cihazı lavabo, banyo veya nem oranı yüksek olan, kullanım sonrasında su ve neme maruz kalabileceği diğer alanlardan uzak tutun.
- Cihazı yüksek sıcaklıklara veya doğrudan güneş ışığına maruz kalabileceği alanlardan uzak tutun.
- Saklarken ayak bakım başlığı ve tıraş başlığı koruma kapağını her zaman takılı tutun.
- Cihazı bu Kullanım Talimatları'na göre düzgün şarj edin. (Bakınız sayfa 349 "Şarj işlemi".)
- Bu cihaz yalnızca vasıflı kişilerden değiştirebileceği pil içerir. Tamirle ilgili ayrıntılar için lütfen yetkili bir servis merkeziyle iletişime geçin.

## Parçaların tanımı (Bakınız sayfa 3.)

- A Bacak/kol hızlı kapağı
- B Bacak/kol nazik kapağı  
(→ Sayfa 351)
- C Koltuk altları/bikini çizgisi için hassas bölge kapağı
  - ① Cilt koruyucu
  - ② Çerçeve
- D Epilasyon başlığı
  - ③ Epilasyon diskleri
- E Koltuk altları/bikini çizgisi için küçük epilasyon başlığı
  - ④ Erçeve serbest bırakma dişleri
  - ⑤ Çerçeve
  - ⑥ Epilasyon diskleri (içeride)
- F Bikini tarağı (Tıraş başlığı için koruma kapağı)
- G Tıraş başlığı
  - ⑦ Dış folyo
  - ⑧ Kısaltıcı
  - ⑨ Açılır kısaltıcı düğmesi
  - ⑩ Çerçeve
  - ⑪ İç bıçak
  - ⑫ Çerçeve serbest bırakma düğmesi
- H Ayak bakım başlığı için koruma kapağı
- I Ayak bakım başlığı
  - ⑬ Törpü
  - ⑭ Çerçeve serbest bırakma düğmeleri
  - ⑮ Çerçeve
- J Kесе fırçası
  - \* ES-EY90: Sonik kese fırçası
  - ES-EY80: Derin kese fırçası
- K Fırça başlığı
- L Ana gövde
  - ⑯ Başlık serbest bırakma düğmesi
  - ⑰ LED ışığı
  - ⑱ Mod lambaları
  - ⑲ Güç düğmesi (güç kapatma/açma/mod seçimi)
  - ⑳ Şarj gösterge/bildirim ışığı
  - ㉑ Soket
- M AC adaptörü (RE7-87)  
(AC adaptörünün şekli bölgeye bağlı olarak farklılık gösterir.)
  - ㉒ Adaptör
  - ㉓ Elektrik fişi
  - ㉔ Kablo
  - ㉕ Cihaz fişi

Aksesuarlar

- N Temizleme fırçası
- O Kılıf

## Şarj İşlemi

Cihaz şarj olurken kullanılamaz, bu nedenle önceden tamamen şarj ettiğinizden emin olun.

### Şarj süresi: Yaklaşık 1 saat

Epilatörün çalışma süresi sıcaklığa bağlı olarak değişir, ancak genellikle bir saatlik şarjla 30 dakikadır (kollar ve bacaklar için nazik kapakla 35 dakika).

### AC adaptörü epilatore (a) ve prize (b) takın. (Şek. 1)

Şarj gösterge/bildirim ışığı [L20] şarj olurken kırmızı yanar (Şek. 2), şarj olduğunda kapanır ve bir hata olması durumunda saniyede iki kez yanıp söner.

- Cihazı 15 °C – 35 °C ortam sıcaklığında şarj edin. Bu aralığın dışında şarj etmek, daha uzun şarj sürelerine veya şarj olmamasına neden olabilir.
  - Şarj süresi kalan pil miktarına göre değişebilir.
  - Cihazın her kullanımdan sonra şarj edilmesi, şarj edilebilen pilin kullanım ömrünü etkilemez.
  - Cihazı ilk kez şarj ederken veya 6 ay kullanılmadıktan sonra şarj süresi değişebilir. Şarj gösterge/bildirim ışığı birkaç dakika kapalı kalabilir ancak sonunda yanacaktır.
  - Ürünü kullanır veya şarj ederken radyo veya diğer kaynaklarda parazit olursa, ürünü başka bir yerde kullanın.
- <Şarj durumunun kontrol edilmesi>**  
Şarj gösterge/bildirim ışığının yandığını ve 5 saniye sonra kapandığını doğrulamak için şarj olurken cihazı fişten çekin ve yeniden takın.

GB

D

F

I

NL

E

DK

P

N

S

FIN

PL

CZ

SK

H

RO

TR

## Kullanım öncesinde

### Başlığın çıkarılması ve takılması

**Başlığı çıkarmak için başlık serbest bırakma düğmesini basılı tutun ve yerine oturana kadar itin. (Şek. 3)**

### Bikini tarağı **ES-EY90**

**Bikini tarağını tıraş başlığına yerleştirin ve kısaltıcıyı yukarı doğru kaydırın. (Şek. 4)**

- Yerine oturduğunda, bikini tarağının cilt ile yakın temasta olduğundan emin olun.

### Kese fırçasının çıkarılması ve takılması (Şek. 5)

**ES-EY90/EY80**

#### <Çıkarma>

Fırçayı yanından tutup fırça başlığını çıkarın.

#### <Takma>

Klik sesi duyulana kadar sertçe bastırın.

#### <LED ışığı> (Şek. 6)

Güç açıldığında LED ışığı yanar ve açık kalır.

Bu üründe yerleşik bir basınç sensörü vardır ve cildinize çok fazla bastırırsanız LED ışığı yanıp söner.

#### <Mod seçici> (Şek. 7)

- 3 disk dönüş hızı vardır. Tüpleri alırken tahrişi önlemek için SOFT modu deneyin.
- ●(SOFT), ●●(NORMAL), ●●●(POWER) ve "KAPALI" arasında geçiş yapmak için güç düğmesine basın.
- Ayak bakım başlığını kullanırken POWER modunu seçin.

#### ●: SOFT

Disk düşük hızda döner.

- 1 Mod lambası mavi renkte yanar.

#### ●●: NORMAL

Disk standart hızda döner.

- 2 Mod lambası mavi renkte yanar.

#### ●●●: POWER

Disk yüksek hızda döner.

- 3 Mod lambası mavi renkte yanar.

#### KAPALI

- Makinenin KAPALI konuma getirilmesi.

#### <Düşük pil seviyesi>

- Şarj gösterge/bildirim ışığı [●20] saniyede iki defa yanıp söner.
- Şarj gösterge/bildirim ışığı yanıp söndükten sonra çalışma süresi kullanıma ve sıcaklığa bağlı olarak değişir.

# Talimatlar

## Epilasyon başlığı

Bacak/kol hızlı kapağı ve nazik kapağı yalnızca bacaklarda/kollarda kullanılmalıdır.

Koltuk altları/bikini çizgisi hassas bölge kapağı ve küçük epilasyon başlığı yalnızca koltuk altları/bikini çizgisi için kullanılmalıdır.

### Epilasyona uygun bölgeler (Şek. 8)

A. Bacaklar/kollar için olan hızlı kapağı ve nazik kapağı kullanın.

B. Koltuk altları/bikini çizgisi için hassas bölge kapağını veya küçük epilasyon başlığını kullanın. Bikini çizgisinde epilasyon yapmadan önce mayo ya da iç çamaşırınızı giyin ve epilasyon yapmak istediğiniz bölgeleri kontrol edin.

• Epilatörün önerilmeyen bölgelerde kullanımı acıya ya da cilt sorunlarına yol açabilir.

### Epilasyona uygun olmayan bölgeler (Şek. 9)

Epilatörü, üst kolların iç kısımlarında veya dirsek veya diz gibi sarkmaya meyilli bölgelerde kullanmayın.

### <KURU epilasyon>

• KURU epilasyon önerilir. KURU epilasyondan önce ciltteki nemi ve teri kurulayın. Ardından, güç düğmesine basın.

### <ISLAK epilasyon>

• ISLAK epilasyon için her zaman sadece duş jeli kullanın. Duş jelini ıslak disklerin üzerine koyun ve köpürtmek için düğmeyi açın. (Şek. 10) Yeterince ıslak cilt üzerinde kullanın. Epilasyon sırasında bir miktar tütün çıkmadığını fark ederseniz, KURU epilasyona geçmeyi deneyin.

• Basınç sensörü çalısır ve LED ışığı kullanılan duş jelinin miktarına ve tipine bağlı olarak yanıp sönebilir. Köpüğü seyreltmek için duş jeli miktarını ayarlayın veya disklere su ekleyin.

- Köpük oluşarak epilatörü kaygan hale getirir, böylece hızlı bir şekilde hareket ettirebilirsiniz.
- Cihaz, ortam sıcaklığının yaklaşık olarak 5 °C'nin altında olduğu durumlarda çalışmayabilir.
- Epilatörü 90°'lik bir açıyla uygulayın ve cildiniz üzerinde yavaşça kaydırın.

### <Bacakların veya kolların epilasyonu>



Bacaklar/kollar için olan hızlı kapağı veya nazik kapağı takın. (Şek. 11) Yavaşça kıl yönüne karşı hareket edin. (Şek. 12)

### <Koltuk altlarının veya bikini çizgisinin epilasyonu>



ES-EY90/EY80/EY70/EY31: Küçük epilasyon başlığını takın.



ES-EY30: Epilasyon başlığını hassas bölge kapağını takın. (Şek. 13)

Epilatörü 90°'lik bir açıyla hafifçe uygulayın ve cildinizle yakın temas etmesini sağlayın. Cildinize uygularken cihazı ileri geri hareket ettirmeyin. Taşımadan önce ciltten kaldırın ve yönünü değiştirin. Sarkmayı önlemek için cildi parmaklarınızla gerin ve cihazı yavaşça kıl tutamına doğru hareket ettirin. (Şek. 14)

### <Kullanım sıklığı>

- Kollar kalıcı olarak temizlenmediğinden, koltuk altlarında yaklaşık haftada bir ve bikini çizgisinde yaklaşık iki haftada bir epilasyon yapılması önerilir.

### <İlk defa başlayanlar/hassas cilde sahip olanlar için>

- SOFT modu kullanmanızı da öneririz. (➡ Sayfa 350)
- Bacaklar/kollar için cilt koruyuculu nazik başlığın kullanılması, ilk kullanım veya hassas cilde sahip olanlar için en iyisidir. Bacak/kol nazik kapağında acıyı azaltmak için cildi aşağıda tutarak nazik bir epilasyon sağlayan cilt koruyucu vardır.

### <En iyi sonuçlar için püf noktalar>

- Pudra tamponuyla masaj kılların içe doğru büyümesinin önlenmesine yardımcı olabilir.
- Kullanımdan sonra kızarıklık oluşabilir. Acı veya kızarıklık durumunda serin bir havlu yardımcı olur.
- Cildiniz kuru ise, kullanımdan sonra iki gün nemlendirici uygulayın.
- Kullanım öncesi ve sonrasında cildinizin temiz olduğundan emin olun.

### <Epilasyon için en iyi tüy uzunluğu>

- İlk kez kullanmadan önce ya da uzun süredir epilasyon yapmıyorsanız kıllarınızı kısaltın. Tüyler kısa olduğunda daha kolay ve acısız bir şekilde alınabilir.

## Tıraş başlığı ES-EY90

### <KURU tıraş>

KURU tıraş önerilir. KURU tıraştan önce ciltteki nemi ve teri kurulayın.

### <ISLAK tıraş>

Cildi ıslatın ve cilde duş jeli uygulayın. Daima sadece duş jeli kullanın.

## 1 Tıraş başlığını takın [ⓐ].

- Bikini tarağının [ⓐ] çıkarıldığından emin olun.

## 2 Güç düğmesine basarak modu seçin [ⓑ].

## Ayak bakım başlığı

ES-EY90/EY80/EY70

- Ürünü banyo yaptıktan ya da duş aldıktan sonraki 30 dakika içerisinde kullanmanız önerilir.

Temiz ayaklardaki suyu silin.

- Her ayak için 5 dakika içinde kullanın.

## 1 Ayak bakımı başlığının [ⓐ] takılması.

- Klik sesi gelene kadar sıkıca aşağı bastırın.

## 2 Güç düğmesine basarak modu seçin [ⓑ].

- POWER modu önerilir. (➡ Sayfa 350)

## Ayak bakımının temelleri

Ürünü yalnızca ayaktaki nasırları ve sertleşmiş derileri törpülemek için kullanın. (Şek. 15)

### <Kullanım>

#### Kallus

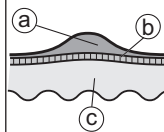

Kallus, yinelenen basınç veya aşınma nedeniyle oluşan sert katmanlara verilen addır.

- ⓐ Sertleşmiş tabaka
- ⓑ Üst deri
- ⓒ Alt deri



## Törpüleme sırasında dikkat edilecekler

- Çok geniş bir bölgenin törpülenmesi daha büyük nasır oluşumuna yol açabilir. Bu yüzden, sertleşmiş tabakanın bir kısmı bırakılmalıdır.

Kullanım öncesinde Kullanım sonrasında

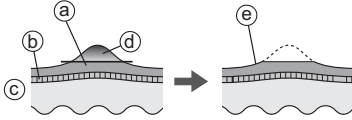

- a Sertleşmiş tabaka
- b Üst deri
- c Alt deri
- d Giderilecek kısım
- e Sertleşmiş tabakanın bir kısmını bırakın

- Aynı yerin uzun süre törpülenmesi sürtünme kaynaklı ısınmaya yol açabilir. Bunu önlemek için törpüleme işlemi sırasında törpüleme konumunda küçük değişiklikler yaptığınızdan emin olun.
- Bir alanın fazla derin törpülenmesi alanda ağrıya veya inflamasyona neden olabilir.
- Törpüleme işlemi iki haftada bir yapın.

## Ayak bakım başlığının hareketi için ipuçları

Okların gösterdiği yönde hareket ettirin. Desteklemek için boşta kalan elinizi kullanın. (Şek. 16)

### Kese fırçası ES-EY90/EY80

- Haftada bir kez kullanılması en iyisidir.
- Epilasyondan yaklaşık 2 gün önce epilasyona ihtiyaç duyan bölgelerde kullanılması en iyisidir. Cildin ölü hücrelerden arındırılması kılların içe büyümesinin önlenmesine yardımcı olabilir.

### 1 Fırça başlığını takın.

- Klık sesi gelene kadar sıkıca aşağı bastırın.

### 2 Kese fırçasını ıslatın. (Şek. 17)

### 3 Cildinize duş jeli uygulayın.

### 4 Güç düğmesine basarak modu seçin [0/19].

- Bacak, kol (özellikle dirsekler ve dizler) ve boyun hattında kullanılması en iyisidir. Hassas bölgelerde, yüzde ve boyunda kullanmayın.
- Aynı yerde tutmayın. Cilt üzerinde dairesel hareketler kaydırın. (Şek. 18)
- Cildin aynı bölgesinde her seferinde yaklaşık 30 saniye uygulayın, cildinizi kontrol edin ve kullanımı buna göre ayarlayın.

## Temizleme

- Kullanımdan sonra her zaman başlıkları ve kapakları temizleyin.
- Temizleme öncesinde cihazı kapalı duruma getirin ve prizden çıkarın.
- Temizlik sırasında cilt koruyucuya, çerçeveye, bacak/kol ve koltuk altı/ bikini çizgisi kapaklarına zarar vermemek için dikkatli olun.

## Kuru temizlik

Epilasyon başlığı/  
Tıraş başlığı [ES-EY90]

1. Bir yandan kapak [A B C]/çerçeve serbest bırakma dişlerinin [E 4] kenarını tutarken kapakları ve çerçeveyi yukarıya doğru kaldırın ya da çerçeve serbest bırakma düğmesine basarak çerçeveyi çıkarın [E 12]. (Şek. 19)
2. Başlıkları [A B C], epilasyon başlığını [D], koltuk altı/bikini çizgisi için küçük epilasyon başlığını [E] ve tıraş başlığını [G] temizleme fırçasıyla [N] temizleyin. (Şek. 20)

## Islak temizlik

Epilasyon başlığı/  
Tıraş başlığı [ES-EY90]

- (Şek. 21)
1. Diskleri ve bıçakları ıslatın ve sıvı el sabunu uygulayın.
  2. Köpük oluşturmak için gücü açın.
  3. Tüm kıl ve kir parçalarını yıkayarak temizleyin.
    - Sıcak su kullanmayın.
    - Tıraş başlığını durulamadan önce çerçeveyi çıkarın.
  4. Düğmeyi kapalı duruma getirin, cihazı kuru bir bezle silin ve iyice kurutun.

Ayak bakım başlığı [ES-EY90/EY80/EY70]

(Şek. 22)

1. Törpünün merkezi kısımlarına sıvı el sabunu uygulayın.
2. Törpüye az miktarda su döküp gücü açın.
3. Tüm kalıntıları iyice durulayın.
4. Gücü kapatın, çerçeveyi çıkarın ve içini durulayın.
5. Silerek kurutun ve iyi havalandırılmış bir yerde havayla kurutun.

Kese fırçası [ES-EY90/EY80] /  
Fırça başlığı [ES-EY90/EY80]

(Şek. 23)

1. Gücü açın ve kese fırçasındaki pislikleri iyice yıkayın.
2. Gücü kapatın, fırça başlığını çıkarın ve fırça başlığının alt kısmını iyice suya tutun.
3. Cihazı kuru bir bezle iyice kurulayın.
  - Fırça deformasyonunu önlemek için yukarı bakacak şekilde kurutun ve ardından saklayın.

## Dış folyo ve iç bıçağın değiştirilmesi ES-EY90

Dış folyonun [C7] her sene ve iç bıçağın [C11] iki yılda bir değiştirilmesini öneririz. Değiştirirken sadece tıraş başlığının [C] dış folyosunu çıkarın.

### Dış folyonun değiştirilmesi (Şek. 24)

1. Dış folyoyu nazikçe itin ve bıçağın üzerindeki plastik paneli (b) çerçevenin iç tarafındaki kancalardan (a) kurtarmak için tırnağınızı kullanın.
2. Yeni dış folyoyu hafifçe bükün ve çerçeveye takılana kadar içeri itin.

### İç bıçağın değiştirilmesi (Şek. 25)

1. İç bıçağı her iki ucundan tutarak ve tıraş başlığından düz bir şekilde çekerek çıkarın.
2. İç bıçağı her iki ucundan tutup aşağı doğru bastırarak takın.

## Törpünün değiştirilmesi

ES-EY90/EY80/EY70

Törpü ömrü yaklaşık 1 yıldır (2 haftada bir yaklaşık 10 dakikalık tek bir kullanım varsayılarak). Törpünün yılda bir değiştirilmesi en uygundur.

(Şek. 26)

1. Törpüyü serbest bırakmak için aşağı basın.
2. [C] Şekilli parçayı [C] işareti ile hizalayın ve aşağı doğru bastırın.

## Kese fırçasının değiştirilmesi ES-EY90/EY80

Kese fırçası	Yılda bir (haftada 3 dakika kullanıldığı varsayıldığında)
--------------	---

- Fırça değiştirmeye ilgilii ayrıntılar için sayfa 350'e bakın.

# Sorun giderme

Sorun	Olası nedeni	Eylem
Cihaz çalışmıyor.	▶ Şarj edilmemiş.	▶ Cihazı tamamen şarj edin.
	▶ Güç düğmesi AÇIK konumda ve adaptör prize takılı.	▶ Şarj işlemi yalnızca prize takılı olduğunda gerçekleştirilebilir. Kullanım öncesinde prizden çekin.
	▶ <b>Epilasyon sırasında</b> Cilt koruyucu veya disklerde şekil bozulması, çatlak veya hasar var.	▶ Yetkili bir servis merkezinde onarım yapılmasını talep edin.
	▶ <b>Epilasyon veya tıraş sırasında</b> Tüy tozu birikmiş.	▶ Tüy tozunu temizleyin.
	▶ <b>Ayak bakımı sırasında</b> Disklere ve bıçağa duş jeli yapışmış.	▶ Ilık suya daldırarak gidirin.
Kullanım süresi kısalmıyor.	▶ Çerçeve sıkıca takılmamış.	▶ Yeniden takın.
	▶ Kесе fırçasına ya da fırça başlığına duş jeli yapışmış.	▶ Ilık suda yıkayın. Duş jeli giderilemezse kесе fırçasını ya da fırça başlığını çıkarıp ılık suya daldırın.
Cihaz işlem sırasında duruyor.	▶ Cihaz yaklaşık 5 °C veya daha az sıcaklıkta kullanılıyor.	▶ Cihazı yaklaşık 5 °C veya daha yüksek bir ortam sıcaklığında kullanın.
	▶ Cihaz cilde fazla bastırılıyor.	▶ Cilde nazikçe uygulayın.
	▶ Tamamen şarj olmamış.	▶ Cihazı tamamen şarj edin.
Cihaz işlem sırasında duruyor.	▶ Cihaz cilde fazla bastırılıyor.	▶ Cilde nazikçe uygulayın.
	▶ Tamamen şarj olmamış.	▶ Cihazı tamamen şarj edin.

Sorum		Olası nedeni	Eylem
Tüyler alınamıyor.	<b>Epilasyon sırasında</b>	▶ Cihaz uzun tüyler üzerinde kullanılıyor.	▶ Yaklaşık 2 ila 3 mm uzunlukta tüylerde kullanın.
Tüylerin kökü kalıyor.		▶ Epilasyon başlığı yüzeyi cilt ile yeterince yakın temas halinde değil. ▶ Cihaz tüylerin akış yönünün tersine hareket etmiyor.	▶ Epilasyon başlığını cilt ile daha yakın temas haline getirin ve hareket ettirin. ▶ Cihazı tüylerin akış yönünün tersine hareket ettirin. (Bakınız sayfa 351.)
Cihaz türleri önceki kadar iyi almıyor.		▶ Cihaz çok hızlı hareket ettirilmişdir. ▶ Tüy tozu birikmiş.	▶ Yavaşça hareket ettirin. (yaklaşık 3-5 cm/sn) (Bakınız sayfa 351.) ▶ Tüy tozunu temizleyin.
Kullanırken hassas bölge kapağı çıkıyor.		▶ Cilt koruyucu veya disklerde şekil bozulması, çatlak veya hasar var. ▶ Cihaz cilde çok fazla bastırılıyor.	▶ Yetkili bir servis merkezinde onarım yapılmasını talep edin. ▶ Cilde nazıkçe uygulayın.
Cihaz önceki kadar iyi kesmiyor.	<b>Tıraş sırasında</b>	▶ Cihaz cildinize 90° açıda uygulanmıyor.	▶ Cildinize 90° açıda uygulayın. (Bakınız sayfa 351.)
Törpüleme yapılamıyor.		<b>Ayak bakımı sırasında</b>	▶ Törpü eskimiş. ▶ Cihaz SOFT modda kullanılır.
Kötü koku geçiyor.	<b>Keseleme sırasında</b>		▶ Cihaz kirlenmiş.
Tırnak derisini ve kirli yeterli derecede gidermiyor.		▶ Cilde yeterli basınç ya da yeterli sürede uygulanmıyor. ▶ Sürekli kullanımdan dolayı fırçada kötüleşme	▶ Cildinizin durumunu gözlemlerken basınç ve/veya süreyi ayarlayın. ▶ Fırçayı değiştirin. ▶ Değişiklik için kılavuz ilkeler: ▶ Kese fırçası: yılda bir

Sorunlar yine de çözülemezse onarım için cihazı satın aldığınız mağazaya veya yetkili Panasonic servisine başvurun.

## Pil ömrü

Yaklaşık 3 yıl.  
Çalışma süresi tam şarj sonrasında kayda değer oranda azalmışsa, pil kullanım ömrünün sonuna gelmiştir. (Pil ömrü, kullanım ve depolama koşullarına göre değişiklik gösterebilir.) Bu cihazın pilinin tüketiciler tarafından değiştirilmesi amaçlanmamıştır. Pilin değiştirilmesi için yetkili bir servis merkezi ile irtibata geçin.

## Cihazın Atılması (Şek. 27)

**Cihazı atmadan önce yerleşik şarj edilebilir pili çıkarın.**

- Pil güvenli bir şekilde atılmalıdır.
- Bu şekil yalnızca cihaz tasfiye edilirken kullanılmalı ve onarım için kullanılmamalıdır. Cihazı kendi kendinize sökmeniz halinde cihaz su geçirmezliğini kaybedeceğinden arızalanabilir.

## Pili çıkarma

- Cihazı AC adaptöründen çıkarın.
- Cihazı açmak için güç düğmesine basın ve pil tamamen boşalana kadar cihazı açık tutun.
- Adım ① ila ④'deki parçaları çıkarın ve adım ⑤'deki pimleri bir tornavida vb. ile yuvaya itin. Daha sonra pili kaldırıp çıkarın.
- Çıkarılan pilin artı ve eksi uçlarını kısya devre yapmamayadikkat edin ve uçlarına bant yapıştırarak yalıtımını sağlayın.

## Çevre koruması ve materyallerin geri dönüştürülmesi için

Bu cihaz bir Lityum iyon pil ile donatılmıştır. Lütfen pilin (ülkenizde varsa) resmi olarak belirlenmiş bir yerde atılmasını sağlayınız.

## Garanti

Epilatör hakkında bilgi edinmek ya da kabloyu değiştirmek isterseniz lütfen Panasonic web sitesini <https://www.panasonic.com> ziyaret edin ya da yetkili servise başvurun (iletişim bilgilerinizi Pan Avrupa garanti broşüründe bulabilirsiniz.).

## Özellikler

Güç kaynağı	AC adaptörü üzerindeki isim plakasına bakın. (Otomatik gerilim dönüştürme)
Şarj süresi	Yaklaşık 1 saat
Havadaki Akustik Gürültü	Epilasyon başlığı: 76 (dB (A) re 1 pW) Koltuk altları/bikini çizgisi için küçük epilasyon başlığı: 67 (dB (A) re 1 pW) Tıraş başlığı: 64 (dB (A) re 1 pW) Ayak bakım başlığı: 69 (dB (A) re 1 pW) Fırça başlığı: 65 (dB (A) re 1 pW)

Bu ürün sadece ev kullanımı için tasarlanmıştır.

- Ürünün enerji verimliliği ile ilgili ayrıntılı bilgileri [www.panasonic.com](http://www.panasonic.com) web sayfamızın arama kısmından model numarasını girerek bulabilirsiniz.

## ÜRETİCİ

Panasonic Corporation

1006, Kadoma, Osaka 571-8501, Japan

## FABRİKA

Panasonic Wanbao Appliances Beauty and Living (Guangzhou) Co., Ltd.

33, Wanbao North Street, Wanbao Industry Zone, Zhongcun, Panyu District, Guangzhou City, Guangdong Province, China

## YETKİLİ TEMSİLCİ

İthalatçı Firma:

**Tesan İletişim A.Ş.**

Çobançeşme Mah. Bilge 1 Sok. No:17

34196 Yenibosna- İstanbul

Tel: 0212 454 60 70 Faks: 0212 454 60 20

www.tesan.com.tr

ÜRÜNÜN KULLANIM ÖMRÜ 7 YILDIR

## AEEE Yönetmeliğine Uygundur.

## Eski Ekipman ve Bataryaların İşlenmesi.

**Sadece geri dönüşüm sistemleri olan Avrupa Birliği ve ülkeleri için geçerlidir.**



Ürünler, ambalaj ve/veya ekli belgeler üzerindeki bu semboller kullanılmış elektrik ve elektronik ürünlerin ve pillerin genel ev atığı ile karıştırılmaması gerektiğini ifade eder.

Eski ürünlerin ve pillerin toplanması ve geri kazanılması için bu atıkları lütfen yasayla belirlenmiş olan uygun toplama merkezlerine teslim ediniz.

Bu atıkların doğru işlenmesiyle, değerli kaynakların korunmasına ve insan sağlığı ve çevreye olası negatif etkilerinin engellenmesine yardımcı olabilirsiniz.



Atıkların toplanması ve geri dönüşümü için detaylı bilgi için lütfen bağlı olduğunuz yerel yönetimlerle iletişime geçiniz.

Atıkların atılmasıyla ilgili yanlış uygulamalar yasayla belirlenmiş olan cezalara sebebiyet verebilir.

## İthalatçı:

Panasonic Marketing Europe GmbH

## AB Yetkili Temsilcisi:

Panasonic Testing Centre

Winsbergring 15, 22525 Hamburg, Almanya

## Tarafından Üretilmiştir:

Panasonic Corporation

1006, Oaza Kadoma, Kadoma Şehri, Osaka, Japonya

Panasonic Corporation  
<https://www.panasonic.com>  
© Panasonic Corporation 2022

© EN, DE, FR, IT, NL, SP, DA, PT, NB,  
SV, FI, PL, CS, SK, HU, RO, TR

Printed in China  
ES970WEY901503 S0922-0