

Panasonic®

LUMIX

S1

Instrucciones de funcionamiento

Cámara digital

DC-S1

Hay disponible una actualización de firmware para mejorar las capacidades de la cámara y para añadir funcionalidades.

- Para más información sobre las funciones que se han añadido o modificado, consulte las páginas de “Actualización del firmware”.



Haga clic aquí para ir a “Actualización del firmware”.

DVQP1871ZG
F0319MR7071

Lea cuidadosamente estas instrucciones antes de usar este producto, y guarde este manual para usarlo en el futuro.

Estimado cliente,

¡Gracias por haber elegido Panasonic!

Usted ha comprado uno de los más sofisticados y confiables productos que se encuentran en el mercado hoy día. Úselo correctamente, le garantizamos que usted y su familia gozarán de él durante años. Tómese un rato para rellenar la información abajo.

El número de serie se encuentra en la etiqueta ubicada en la cara inferior de su cámara. Tenga cuidado de **guardar este manual** como fuente de información útil para la cámara.

Fecha de compra	N.º de teléfono del distribuidor
Distribuidor donde se compró	N.º de modelo
Dirección del distribuidor	N.º de serie

Fíjese que los mandos actuales y las piezas, los detalles de menús, etc. de su cámara digital pueden ser algo diferentes de los que se destacan en las figuras de estas instrucciones de funcionamiento.

Observe cuidadosamente las leyes sobre los derechos de autor.

La grabación de cintas pre-grabadas o discos u otro material publicado o transmitido para objetos diferentes del uso privado puede infringir las leyes sobre los derechos de autor. Para cierto material puede limitarse también la reproducción de objetos de uso privado.

Acerca de las Instrucciones de funcionamiento

- Este documento proporciona una explicación partiendo del supuesto de que los ajustes del menú se encuentran en los ajustes predeterminados.
- La descripción en este documento se basa en la lente intercambiable (S-R24105).

❖ Símbolos utilizados en el texto

Símbolos para los modos de grabación, imágenes y vídeos que se pueden utilizar











En este documento, se colocan símbolos al principio de las explicaciones funcionales (modos de grabación, imágenes y vídeos) que muestran las condiciones en las que se pueden utilizar estas funciones.

Los iconos negros muestran las condiciones en las que se pueden utilizar y los grises las condiciones en las que no se pueden utilizar.

Ejemplo: 

Símbolos de funcionamiento

En este documento, el funcionamiento de la cámara se explica mediante los siguientes símbolos:

	(A) 	Disco frontal
	(B) 	Disco trasero
	(C) 	Botón de cursor arriba/abajo/ izquierda/derecha o Joystick arriba/abajo/izquierda/ derecha
	(D) 	Presione el centro del joystick
	(E) 	Botón [MENU/SET]
	(F) 	Disco de control

- Para información sobre los métodos de funcionamiento de la parte de operaciones, consulte la página 62.
- En las explicaciones también se utilizan otros símbolos, como los iconos que aparecen en la pantalla de la cámara.
- Este documento describe el procedimiento para seleccionar los elementos de menú como se indica a continuación:



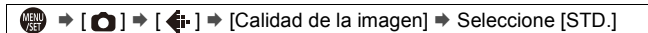

Ejemplo) Ajuste la [Calidad de la imagen] del menú [Foto] ([Calidad de imagen]) en [STD.].



Para información sobre los métodos de operación del menú, consulte la página 73.

Símbolos de clasificación de avisos

En este documento las notificaciones se clasifican y describen utilizando los siguientes símbolos:

	Para confirmar antes de utilizar la función
	Indicaciones para un mejor uso de la cámara y consejos para la grabación
	Notificaciones y elementos suplementarios relativos a las especificaciones
	Información relacionada y número de página

Capítulos

1. Introducción	17
2. Primeros pasos	31
3. Operaciones básicas	56
4. Grabación fácil	77
5. Grabación de imágenes	82
6. Enfoque/Zoom	91
7. Accionamiento/Obturador	125
8. Medición/Exposición/Sensibilidad ISO	178
9. Balance de blancos/Calidad de imagen	194
10. Flash	216
11. Grabación de vídeos	230
12. Reproducción y edición de imágenes	260
13. Personalización de la cámara	278
14. Guía menú	303
15. Wi-Fi/Bluetooth	370
16. Conexión con otros dispositivos	426
17. Materiales	445

Contenidos

Acerca de las Instrucciones de funcionamiento	3
Capítulos.....	5
Contenidos por función.....	14

1. Introducción **17**

Antes del uso	17
Accesorios de serie	20
Lentes que se puede utilizar.....	21
Tarjetas de memoria que se pueden utilizar.....	22
Nombres de las piezas	24
Cámara.....	24
Lente suministrada	28
Visualización del Visor/Monitor.....	29
Pantalla LCD de estado	30

2. Primeros pasos **31**

Colocación de la correa de transporte.....	31
Cargar la batería.....	33
Carga con el cargador.....	33
Inserción de la batería.....	36
Carga de la batería con la cámara	38
Cargar mientras se usa la cámara	40
Notificaciones relativas a la carga/suministro de energía	42
[Modo ahorro de energía].....	44
Inserción de tarjetas (Opcional).....	46
Formateo de tarjetas (Inicialización).....	48
Cómo montar una lente	49
Cómo montar un parasol.....	51
Ajuste del reloj (Cuando se enciende por primera vez)	53

3. Operaciones básicas 56

Operaciones básicas de grabación	56
Cómo sujetar la cámara	56
Cómo ajustar el ángulo del monitor	58
Tomar imágenes	59
Grabación de vídeos	60
Seleccionar el modo de grabación	61
Operaciones de configuración de la cámara	62
Configuración de la pantalla	66
Ajuste del visor	66
Cambiar entre el monitor y el visor	67
Cómo cambiar la información de la pantalla	68
Como encender la luz de fondo de la pantalla LCD	70
Menú rápido	71
Métodos de operación del menú	73
[Reiniciar]	76

4. Grabación fácil 77

Modo automático inteligente	77
Grabación utilizando las funciones táctiles	80
Disparo táctil	80
AE Táctil	81

5. Grabación de imágenes 82

[Aspecto]	82
[Tamaño de imagen]	83
[Calidad de la imagen]	85
[Función doble ranura tarjeta]	87
[Ajustes carpeta/archivo]	88
[No. reinicio del archivo]	90

6. Enfoque/Zoom 91

Seleccionar el modo de enfoque	91
Uso de AF	92
[Aj. personal. AF(Foto)]	96
Seleccionar el modo AF	98
[Detecc. cara/ojo/cuerpo/animal]	
(Detección cara/ojo/cuerpo/animal).....	99
[Localización].....	102
[225 Áreas]	104
[Zona (vert./horiz.)]/ [Zona (cuadrado)]/ [Zona (óvalo)]	105
[1 Área+]/ [1 Área]	107
[Enfoque preciso]	108
[Personalizar 1] en [Personalizar 3].....	110
Operación de movimiento del área AF	112
Cómo mover el área AF mediante función táctil.....	113
Cómo mover la posición del área AF con el panel táctil.....	115
[Conmut. enfoq. vert./horiz.].....	116
Grabación usando MF	117
Grabación de imágenes con zoom	121
Conversión de teleobjetivo adicional	122

7. Accionamiento/Obturador 125

Seleccionar el modo accionamiento	125
Toma de imágenes en ráfaga.....	126
Grabación de foto 6K/4K	130
Notas acerca de las fotos 6K/4K	135
Seleccionar imágenes desde un archivo de ráfaga 6K/4K	138
Corrección de imágenes tras la grabación	
(Refinado de postgrabación)	140
Operaciones de selección de imágenes.....	141
Grabación con Interv. Tiempo-Disparo.....	145
Grabación con animación de movimiento detenido.....	148
Videos de Intervalo Tiempo-Disparo/Animación de Movimiento Detenido	151
Grabación usando el autodisparador.....	153

Grabación de bracket	155
Grabación Post-enfoque.....	161
Selección de la posición de enfoque para la imagen que se va a guardar.....	164
Apilamiento enfoque	166
[Modo silencioso].....	169
[Tipo de obturador]	170
Estabilizador de imagen	172
Ajustes del estabilizador de imagen	174

8. Medición/Exposición/Sensibilidad ISO 178

[Modo medición]	178
Modo del programa AE.....	179
Modo AE con prioridad a la apertura.....	181
Modo AE con prioridad a la obturación	183
Modo de exposición manual.....	185
Modo de vista previa	188
Compensación a la exposición.....	189
Bloqueo del enfoque y la exposición (AF/AE bloqueado)	191
Ajuste de la sensibilidad ISO.....	192

9. Balance de blancos/Calidad de imagen 194

Ajuste del balance de blancos (WB).....	194
Ajuste del balance de blancos	197
[Fotoestilo]	199
[Ajustes de filtro]	204
[Grabación simultánea sin filtro].....	209
[Modo de alta resolución]	210
[Foto HLG].....	214

10. Flash 216

Uso del flash externo (opcional).....	216
Quitar la cubierta de la zapata caliente.....	216
Ajuste de las funciones de flash	219

[Modo disparo]/[Ajuste flash manual]	219
[Modo de flash]	220
[Sincro flash]	223
Ajustar la salida de flash	224
[Comp. Exposición auto.]	225
[Remover ojo rojo]	225
Grabación usando un flash inalámbrico	226

11. Grabación de vídeos 230

Grabación de vídeos	230
Ajustes de vídeo	233
[Formato de arch. grabac.]	233
[Calidad grab.]	234
[Área imagen de vídeo]	238
[AF continuo]	239
[Aj. personal. AF(Vídeo)]	240
[Nivel luminancia]	241
Grabación mientras se controla la sobreexposición (Knee)	241
Visualización/ajuste del nivel de grabación de sonido	243
Modo creativo de imagen en movimiento	244
[Conjunto de pelí. creativa]	246
[Vídeo a alta velocidad]	247
Grabación de vídeos HLG	248
Grabación de vídeos utilizando un dispositivo externo conectado	249
Monitor/grabadora externo ([Salida grabación HDMI])	249
Micrófonos externos (Opcional)	254
Adaptador para micrófono XLR (Opcional)	257
Auriculares	258

12. Reproducción y edición de imágenes 260

Reproducción de imágenes	260
Reproducción de vídeos	262
Extraer una imagen	264
Cómo cambiar el modo de visualización	265
Visualización ampliada	265

Pantalla de miniaturas	267
Reproducción calendario	268
Imágenes en grupo	269
Borrado de imágenes	270
[Procesando RAW]	272
[Divide video]	277

13. Personalización de la cámara 278

Botones Fn	279
Registro de funciones en los botones Fn	280
Uso de los botones Fn	286
Palanca Fn	287
Registre una función en la palanca Fn	287
Uso de la palanca Fn	289
[Selector de op. selec.]	290
Registrar funciones en los diales	290
Cambio temporal del funcionamiento de los diales	291
Personalización del menú rápido	292
Registro en el menú rápido	292
Modo personalizado	296
Registro en modo personalizado	296
Uso del Modo Personalizado	298
Invocación de ajustes	299
Mi menú	300
Registro en Mi Menú	300
Edite Mi Menú	301
[Guard./Rest. ajus. cámara]	302

14. Guía menú 303

Menú [Foto]	304
[Vídeo] Menú	318
Menú [Personalizar]	325
Menú [Conf.]	349
[Reproducir] Menú	361
Introducción de caracteres	369

15. Wi-Fi/Bluetooth**370**

Funciones Wi-Fi/Bluetooth.....	370
Conexión con un teléfono inteligente.....	372
Instalación "LUMIX Sync"	373
Conexión con un teléfono inteligente (Conexión Bluetooth).....	374
Conexión con un teléfono inteligente ([Conexión Wi-Fi])	377
Finalizar la conexión Wi-Fi	382
Cómo operar la cámara con un teléf. inteligente	383
[Disparo a distancia].....	384
[Disparador remoto].....	386
Transferencia de imágenes grabadas	388
Transferencia automática de imágenes grabadas	390
Registro de la información sobre la localización	392
Operaciones de alimentación de la cámara	393
Ajuste del reloj automáticamente	394
Cómo guardar la información de configuración.....	395
Cómo enviar imágenes desde la cámara	396
[Teléf. inteligente]	399
[PC]	402
[Impresora]	405
[Servicio WEB]	407
[Servicio sincron. de nube]	410
Conexiones Wi-Fi	412
[A través de la red]	412
[Directo]	416
Cómo conectar con Wi-Fi usando los ajustes utilizados anteriormente	417
Ajustes de envío y selección de imágenes.....	419
Ajustes de envío de imagen	419
Cómo seleccionar imágenes	420
Menú [Ajuste Wi-Fi]	421
"LUMIX CLUB"	422

16. Conexión con otros dispositivos **426**

Visualización en el TV	426
Importar imágenes a un PC.....	430
Instalación del software	430
Copia de imágenes a un ordenador.....	433
Almacenamiento en una grabadora	436
Grabación simultánea.....	438
Instalación del software	438
Operar la cámara desde un PC	439
Impresión.....	441

17. Materiales **445**

Uso de accesorios opcionales	445
Empuñadura con batería (Opcional).....	445
Obturador remoto (Opcional).....	446
Adaptador de CA (Opcional)/Adaptador DC (Opcional)	447
Pantallas del monitor/visor	448
Pantalla de grabación	448
Pantalla de reproducción	453
Visualizaciones de mensajes	456
Búsqueda de averías.....	459
Precauciones para el uso	470
Duración de uso, Número de imágenes	480
Cantidad de imágenes que pueden grabarse, Tiempo grabable.....	482
Lista de ajustes predeterminados/personalización de guardado/ajustes copiados	485
Lista de funciones que se pueden ajustar en cada modo de grabación.....	497
Especificaciones	502
Índice	509
Marcas comerciales y licencias	517

Contenidos por función

Fuente de alimentación

Carga	→ 33
Error de carga	→ 35
	→ 40
Indicación de la batería	→ 42
Suministro de alimentación	→ 40
[Información de batería]	→ 356
Función de ahorro de energía	→ 44
Duración de uso, Número de imágenes	→ 480

Tarjeta

Tarjetas que se puede utilizar	→ 22
[Formato de la tarjeta]	→ 48
[Función doble ranura tarjeta]	→ 87
[Ranura destino para tarjeta]	→ 87
Cambio de la tarjeta de reproducción	→ 261
	→ 267
Estructura de carpetas	→ 435
[Ajustes carpeta/archivo]	→ 88
[No. reinicio del archivo]	→ 90
Introducción de caracteres	→ 369
Cantidad de imágenes que pueden grabarse, Tiempo grabable	→ 482

Lente

Acoplamiento	→ 49
[Estab. de imagen]	→ 172

Configuración básica

[Idioma]	→ 359
[Ajust. reloj]	→ 53
[Zona horaria]	→ 359
[Bip]	→ 354
[Información de copyright]	→ 350
[Reiniciar]	→ 76

Visor

Ajuste dióptrico	→ 66
Ampliación de la pantalla	→ 66
Sensor de ojos	→ 67
[Sensor de ojo AF]	→ 332

Pantalla

Pantalla de grabación	→ 448
Pantalla de reproducción	→ 453
Visor	→ 29
LCD de estado	→ 30
Panel de control	→ 451
Cambio de pantalla	→ 68
Ajuste del monitor/visor	→ 352
Iluminación del monitor/visor	→ 352
Velocidad de visualización	→ 351
Indicador de Nivel	→ 339
Líneas de cuadrícula	→ 341
[Histograma]	→ 340
[Superposición transparente]	→ 347
Comprobación de la sobreexposición	→ 346
[Ayuda de vista HLG]	→ 347

AF/MF

Modo de enfoque	→ 91
Seleccionar el modo AF	→ 98
	→ 331
Detección de cara/ojos/ personas	→ 99
Detección de animales	→ 100
Localización del movimiento	→ 102
[AF ON]	→ 94
Desplazamiento del área AF	→ 112
Visualización ampliada	→ 94
	→ 119
Configuración de la sensibilidad AF	→ 96
Bloqueo AF/AE	→ 191
AF táctil	→ 114
[AF de toque Táctil]	→ 115
[Lámp. ayuda AF]	→ 309
MF	→ 117
[Guía MF]	→ 330
[Ayuda MF]	→ 330
[Contorn. de picos enfoque]	→ 310

Unidad

Modo de accionamiento	→ 125
Ráfaga	→ 126
[Foto 6K/4K]	→ 130
[Interv. Tiempo-Disparo]	→ 145
Grabación con animación Stop Motion	→ 148
[Autodisparador]	→ 153
[Post-enfoque]	→ 161

Calidad de imagen

[Tamaño de imagen]	→ 83
[Calidad de la imagen]	→ 85
RAW	→ 85
JPEG	→ 85
Aspecto	→ 82
[Balance b.]	→ 194
[Fotoestilo]	→ 199
[Ajustes de filtro]	→ 204
[Espacio color]	→ 328
[Reduc. Ruido Foto 6K/4K]	→ 140
[Reducir parpadeo (foto)]	→ 315
[Exp.larg.Reduc.Ruido]	→ 306
[Rango Dinám. intel.]	→ 307
[Compos. viñeteado]	→ 308
[Compens. difracción]	→ 308

Tomar imágenes

Modo de grabación	→ 61
Menú rápido	→ 71
Zoom	→ 121
[Teleconv. ext.]	→ 122
[Estab. de imagen]	→ 172
Grabación de muestreo	→ 155
Grabación de bombilla	→ 187
[Modo de alta resolución]	→ 210
[Exposición múltiple]	→ 316
[Foto HLG]	→ 214
[Tipo de obturador]	→ 170
[Modo silencioso]	→ 169
Grabación por control remoto	→ 446
Visualización de la pantalla	→ 448

Exposición

[Comp. de exposición]	→ 189
Cambio programado	→ 180
Modo de vista previa	→ 188
[Modo medición]	→ 178
Bloqueo AE	→ 191
[AE 1 pulsac.]	→ 284
[AE Táctil]	→ 81
[Sensibilidad]	→ 192
[Ampliar ISO]	→ 327

Grabación de vídeo

Grabación de imágenes en movimiento	→ 230
Modo película creativa	→ 244
[Formato de arch. grabac.]	→ 233
[AVCHD]	→ 233
[MP4]	→ 233
[MP4 HEVC]	→ 233
[Calidad grab.]	→ 234
Resolución	→ 234
Velocidad de cuadro	→ 234
Tasa de bits	→ 234
Ángulo visual	→ 238
Ajustes de exposición	→ 231
Configuración de la sensibilidad AF	→ 240
[AF continuo]	→ 239
[Vídeo a alta velocidad]	→ 247
[Como2100(HLG)]	→ 248
Nivel luminancia	→ 241
Knee	→ 241
Grabación de sonido	→ 243
Auriculares	→ 258
[Salida sonido]	→ 258
Reducción de ruido del viento	→ 323
Atenuador	→ 243
[Reducc. parpadeo (vídeo)]	→ 320
Salida HDMI	→ 249
Valor de bits de salida (HDMI)	→ 252
Micrófono externo	→ 254
Adaptador de micrófono XLR	→ 257
Grabación por control remoto	→ 446

Flash

- Flash externo → 216
- [Modo disparo] → 219
- [Modo de flash] → 220
- Ajuste de la salida de flash → 224
- [Sincro flash] → 223
- [Config. flash inalámbrico] → 226

Reproducción

- [Auto Reproducción] → 338
- Reproducción de imágenes → 260
- Reproducción de vídeos → 262
- Visualización de miniaturas → 267
- Visualización de calendario → 268
- Visualización ampliada → 265
- Imágenes en grupo → 269
- Guardar fotos 6K/4K → 138
- Visualización en el TV → 426
- Eliminación → 270
- Visualización de la pantalla → 453

Edición de imágenes

- [Procesando RAW] → 272
- [Proteger] → 365
- [Clasificación] → 365
- [Cambiar Tamaño] → 366
- [Girar] → 366
- [Divide video] → 277
- [Copiar] → 367

Personalización

- Menú [Personalizar] → 325
- Botón de función → 279
- Palanca de función → 287
- Modo de grabación personalizado → 296
- Mi Menú → 300
- Menú rápido → 292
- Operación del dial → 290
- Guardar ajustes de cámara → 302

Conectar con otros

dispositivos

- Enviar imágenes (PC) → 430
- Impresión → 441
- Visualización en el TV → 426
- Salida HDMI → 428
- Grabación simultánea → 438
- Soporte del cable → 250

Wi-Fi/Bluetooth

- Conexión Bluetooth → 374
- [Conexión Wi-Fi] → 377
- 412
- [Ajuste Wi-Fi] → 421
- Aplicación para teléf. inteligente "LUMIX Sync" → 372
- [Disparo a distancia] → 384
- Información sobre la ubicación → 392
- Enviar imágenes ([Teléf. inteligente]) → 388
- 399
- Enviar imágenes ([PC]) → 402
- Enviar imágenes ([Impresora]) → 405
- Enviar imágenes ([Servicio WEB]) → 407
- Enviar imágenes ([Servicio sincron. de nube]) → 410
- Guardar ajustes de cámara "LUMIX CLUB" → 395
- 422

Software

- "PHOTOfunSTUDIO" → 431
- "SILKYPIX" → 432
- "LUMIX Tether" → 438

Mantenimiento

- [Limp. sensor] → 359
- [Actualizar píxel] → 359

1. Introducción

Antes del uso

❖ Firmware de su cámara/lente

Se pueden proporcionar actualizaciones de firmware para mejorar las capacidades de la cámara o para añadir funcionalidades. Para una grabación más uniforme, se recomienda que actualice el firmware de la cámara/lente con la versión más reciente.

- Para la información más reciente sobre el firmware o para descargarlo/actualizarlo, visite la siguiente página de atención al cliente:

<https://panasonic.jp/support/global/cs/dsc/>

(Solo en inglés)



- Para comprobar la versión del firmware de la cámara/lente, coloque la lente en la cámara y seleccione [Vis. versión] en el menú [Conf.] ([Otros]). También puede actualizar el firmware en [Vis. versión]. (→ 360)
- Este documento proporciona explicaciones para la versión de firmware 1.0. de la cámara.

❖ Manipulación de la cámara

No exponga la cámara a vibración fuerte, impactos o presión.

Esto podría ocasionar un daño o mal funcionamiento.

- No la deje caer ni golpee contra superficies duras.
- No presione con fuerza la sección de la lente o el monitor.

Si entra arena, polvo o líquido en el monitor, límpielo con un paño suave y seco.

- Es posible que las operaciones táctiles no se reconozcan correctamente.

Cuando se use a temperaturas bajas (–10 °C hasta 0 °C (14 °F a 32 °F))

- Antes del uso, coloque una lente Panasonic con una temperatura mínima de funcionamiento recomendada de –10 °C (14 °F).

No meta la mano dentro del soporte de la cámara.

Esto podría causar un fallo o daño puesto que el sensor es un dispositivo de precisión.

Si sacude la cámara mientras la apaga, puede que funcione un sensor o que se oiga un traqueteo. Este sonido está causado por el mecanismo del estabilizador de imagen integrado en el cuerpo. No se trata de un funcionamiento defectuoso.

❖ Resistencia a las salpicaduras

Resistencia a las salpicaduras es un término que se utiliza para describir un nivel adicional de protección que esta cámara ofrece frente a la exposición a una cantidad mínima de humedad, agua y polvo. La Resistencia a las salpicaduras no garantiza que no se averíe en caso de esta cámara entre en contacto directo con el agua. Con el fin de minimizar la posibilidad de que se produzcan averías asegúrese de tomar las siguientes precauciones:

- La resistencia a las salpicaduras funciona conjuntamente con las lentes que han sido diseñadas específicamente para admitir esta característica.
- Cierre con seguridad las puertas, las tapas de los enchufes, la cubierta de los puntos de contacto, etc.
- Cuando se retire la lente o la tapa o se abra una tapa, no permita que entre arena, polvo y humedad en el interior.
- Si entra líquido en la cámara, séquelo con un paño suave y seco.

❖ Condensación (Cuando la lente, el visor o el monitor están empañados)

- La condensación se produce cuando existen diferencias de temperatura o humedad. Tenga cuidado, porque la condensación puede provocar manchas o moho en la lente, el visor y el monitor, o bien provocar un fallo.
- Si se produce condensación, apague la cámara y déjela aprox. 2 horas. La neblina desaparecerá naturalmente cuando la temperatura de la cámara se aproxime a la temperatura ambiente.

❖ Asegúrese de realizar la grabación de prueba por adelantado

Realice la grabación de prueba antes de un evento importante (boda, etc.) para comprobar que la grabación se puede realizar normalmente.

❖ **Ninguna compensación con respecto a la grabación**

Tenga en cuenta que no se puede proporcionar compensación en caso de que no se pueda realizar la grabación debido a un problema con la cámara o la tarjeta.

❖ **Tenga cuidado con respecto a los derechos de autor**

De acuerdo con la ley de derechos de autor, no puede utilizar imágenes y audio que haya grabado para otros fines que no sean el uso personal sin el permiso del titular del copyright.

Tenga cuidado, porque hay casos en los que se aplican restricciones a la grabación, incluso con el propósito de su disfrute personal.

❖ **Consulte también “Precauciones para el uso” (→ [470](#))**

Accesorios de serie

Antes de usar la cámara, compruebe que estén suministrados todos los accesorios.

- Los accesorios y su forma difieren según el país o la región donde se compró la cámara.
Para detalles sobre los accesorios, consulte “Instrucciones de funcionamiento <Básicas>” (suministradas).
- **El cuerpo de la cámara digital** se denomina **cámara** en este documento.
- **El paquete de baterías** se denomina **paquete de baterías** o **batería** en este documento.
- **El cargador de batería** se denomina **cargador de batería** o **cargador** en este documento.
- **La tarjeta de memoria es un accesorio opcional.**

Lentes que se puede utilizar

La montura de la lente de esta cámara cumple con el estándar L-Mount de Leica Camera AG. Se puede utilizar con lentes intercambiables compatibles con marco completo de 35 mm y con lentes intercambiables de tamaño APS-C de este estándar.

- En este documento, una lente intercambiable de marco completo de 35 mm que cumpla con el standard L-Mount de Leica Camera AG se denomina **lente de marco completo** y una lente intercambiable de tamaño APS-C que cumpla con este standard se denomina **objetivo APS-C**. Cuando no se hace ninguna diferenciación entre las lentes de marco completo y los objetivos APS-C, ambos se denominan **lente**.

❖ Notas sobre el uso de objetivos APS-C

Cuando se utilizan objetivos APS-C, algunas funciones, como las de área de imagen, se desactivan o funcionan de forma diferente. (→ 82, 83, 122, 130, 161, 170, 204, 210, 214, 238, 316)

- Consulte los catálogos/sitios web para conocer la información más actual sobre las lentes compatibles.

<https://panasonic.jp/support/global/cs/dsc/>

(Solo en inglés)



- El ángulo de visión durante la grabación con una lente APS-C es equivalente al ángulo de visión de una longitud focal de 1,5× cuando se convierte a la longitud focal de una cámara de película de 35 mm. (Si se utiliza una lente de 50 mm, el ángulo de visión será equivalente a una lente de 75 mm.)

Tarjetas de memoria que se pueden utilizar

Con esta cámara, puede utilizar una tarjeta de memoria XQD y una tarjeta de memoria SD.

- En este documento, una tarjeta de memoria XQD se denomina **tarjeta XQD**. La tarjeta de memoria SD, la tarjeta de memoria SDHC y la tarjeta de memoria SDXC se denominan con el nombre genérico **tarjeta SD**. Cuando no se diferencia entre una tarjeta XQD y una tarjeta SD, una tarjeta se denomina simplemente como **tarjeta**.

Tarjeta XQD

Tarjeta de memoria XQD (de 32 GB a 256 GB)	<ul style="list-style-type: none">• Se ha comprobado el funcionamiento de esta cámara con las XQD serie G/serie M de Sony. (A partir de enero de 2019)
---	--

- Los vídeos AVCHD no se pueden grabar con una tarjeta XQD.

Tarjeta SD

Tarjetas de memoria SD (de 512 MB a 2 GB)	<ul style="list-style-type: none">• La cámara admite tarjetas de memoria SDHC/SDXC con una clase de velocidad UHS 3 del estándar UHS-I/UHS-II.
Tarjeta de memoria SDHC (de 4 GB a 32 GB)	<ul style="list-style-type: none">• La cámara admite tarjetas de memoria SDHC/SDXC con una clase de velocidad de vídeo 90 del estándar UHS-II.
Tarjeta de memoria SDXC (de 48 GB a 128 GB)	<ul style="list-style-type: none">• Se ha comprobado el funcionamiento con las tarjetas Panasonic de la izquierda.







- Para obtener la información más reciente, consulte el siguiente sitio web de asistencia técnica.
<https://panasonic.jp/support/global/cs/dsc/>
(Solo en inglés)



❖ Tarjetas SD que se pueden utilizar establemente con esta cámara

Para garantizar que las siguientes funciones de grabación se puedan utilizar de forma estable, utilice una tarjeta de las clases de velocidad SD, UHS y Vídeo.

- Las clases de velocidad son estándares de tarjetas SD para garantizar la velocidad mínima necesaria para la escritura continua.
- Cuando utilice una tarjeta XQD, podrá utilizar las funciones independientemente del tipo de tarjeta.

Función de grabación	Clase de velocidad	Ejemplo de indicación
Vídeo MP4 HEVC	Clase 10	CLASS  
	Clase de velocidad UHS 1 o superior	
	Clase de velocidad de vídeo 10 o superior	V10
Vídeo 4K Alta velocidad de vídeo Foto 6K/4K Post-enfoque	Clase de velocidad UHS 3	
	Clase de velocidad de vídeo 30 o superior	V30



- Si ajusta el interruptor de protección contra escritura  de una tarjeta SD en "LOCK", es posible que no pueda escribir o borrar los datos, formatear la tarjeta o visualizar los datos por fecha y hora de grabación.
- Los datos almacenados en una tarjeta podrían dañarse a causa de las ondas electromagnéticas, la electricidad estática o un fallo de la cámara o de la tarjeta. Se recomienda hacer una copia de seguridad de los datos importantes.
- Mantenga la tarjeta de memoria fuera del alcance de los niños para evitar que se la traguen.

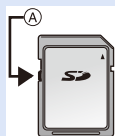

Nombres de las piezas

Cámara

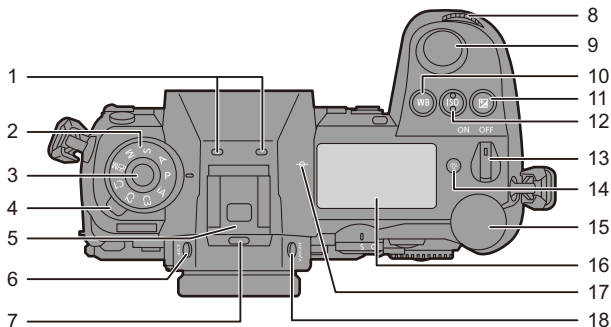

1	Micrófono estéreo (→ 243) • Tenga cuidado de no bloquear el micrófono con el dedo. Será difícil grabar el audio.	9	Botón del obturador (→ 59)
2	Disco del modo (→ 61)	10	Botón [WB] (Balance de blancos) (→ 194)
3	Botón de bloqueo de disco del modo (→ 61)	11	Botón [] (Compensación de la exposición) (→ 189)
4	Disco del modo de dispositivo (→ 125)	12	Botón [ISO] (Sensibilidad ISO) (→ 192)
5	Zapata caliente (cubierta de la zapata caliente) (→ 216) • Mantenga la cubierta de la zapata caliente fuera del alcance de los niños para evitar que se la traguen.	13	Interruptor on/off de la cámara (→ 53)
6	Botón [LVF] (→ 67)	14	[] Botón (Luz fondo del LCD de est.) (→ 70, 353)
7	Altavoz (→ 354)	15	Disco trasero (→ 63)
8	Disco frontal (→ 63)	16	LCD de estado (→ 30, 353)
		17	[] (Marca de referencia de la distancia de grabación) (→ 120)
		18	Botón [V.MODE] (→ 66)

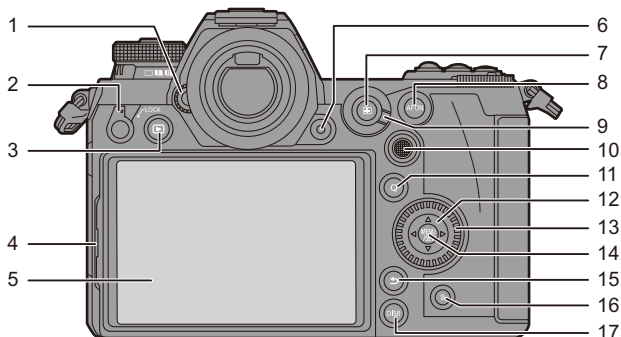

1	Disco de ajuste dióptrico (→ 66)
2	Palanca de bloqueo de funcionamiento (→ 65)
3	Botón [▶] (Reproducción) (→ 260)
4	Palanca de bloqueo del monitor (→ 58)
5	Monitor (→ 448)/ Pantalla táctil (→ 64)
6	Botón de vídeo (→ 230)
7	Botón [⊞] (modo AF) (→ 92)
8	Botón [AF ON] (→ 94)
9	Palanca del modo de enfoque (→ 92, 117)
10	Joystick (→ 64)/ Botones Fn (→ 279) Centro: Fn8, ▲: Fn9, ►: Fn10, ▼: Fn11, ◀: Fn12

11	Botón [Q] (→ 71)
12	Botones de cursor (→ 63)/ Botones Fn (→ 279) ▲: Fn13, ►: Fn14, ▼: Fn15, ◀: Fn16
13	Disco de control (→ 63)
14	Botón [MENU/SET] (→ 63, 73)
15	Botón [↵] (Supr.) (→ 75)
16	Botón [🗑️] (borrar) (→ 270)
17	Botón [DISP.] (→ 68)



- Si pulsa [⊞], se encienden los siguientes botones. El tiempo de encendido se puede cambiar en [Botón iluminado] en el menú [Personalizar] ([Funcionamiento]). (→ 337)
– Botón [▶]/Botón [Q]/Botón [↵]/Botón [🗑️]/Botón [DISP.]

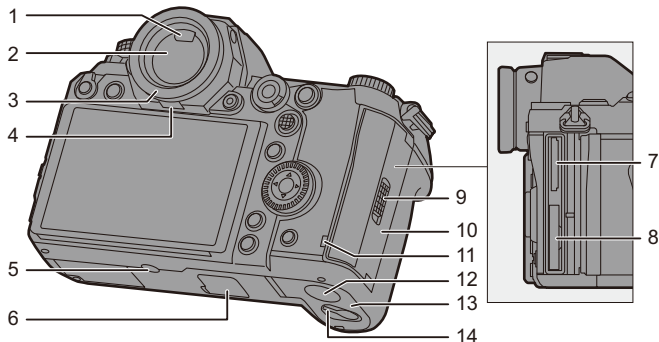

1	Sensor ocular (→ 67)
2	Visor (→ 67)
3	Protector del ocular (→ 473)
4	Palanca de bloqueo del protector del ocular (→ 473)
5	Montaje del trípode (→ 478) • Si intenta montar un trípode con un tornillo de 5,5 mm (0,22 pulgadas) o más, puede que no sea capaz de fijarlo con seguridad o podría dañar la cámara.
6	Conector de la empuñadura con batería (cubierta del conector de la empuñadura con batería) (→ 445) • Mantenga la cubierta del conector de la empuñadura con batería fuera del alcance de los niños para evitar que se lo traguen.

10	Tapa de la tarjeta de memoria (→ 46)
11	Lámpara de acceso a la tarjeta (→ 47)
12	Tapa del adaptador DC (→ 447) • Cuando usa un adaptador de CA, asegúrese de usar el adaptador DC de Panasonic (DMW-DCC16: opcional) y el adaptador de CA (DMW-AC10: opcional).
13	Tapa de la batería (→ 36)
14	Palanca de liberación de la tapa de la batería (→ 36)

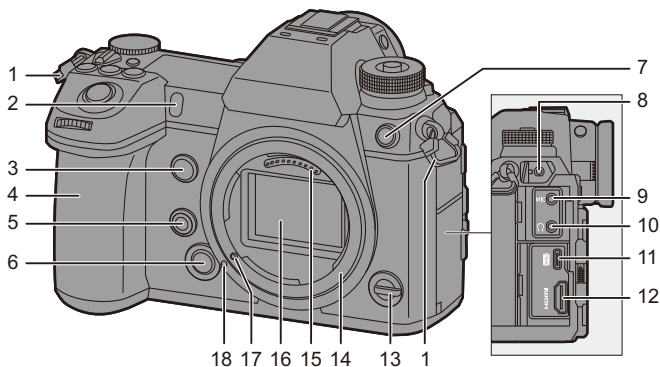

1	Sujeción de la correa de transporte (→ 31)
2	Lámpara del autodesparador (→ 153)/ Lámpara de ayuda AF (→ 309)
3	Botón Fn (Fn1) (→ 279)
4	Empuñadura
5	Botón de vista previa (→ 188)/ Botón Fn (Fn2) (→ 279)
6	Botón de liberación de la lente (→ 50)
7	Conexión de sincronización del flash (tapa de la conexión de sincronización del flash) (→ 217) • Mantenga la tapa de recepción de sincronización del flash fuera del alcance de los niños para evitar que se la traguen.
8	Toma [REMOTE] (→ 446)
9	Toma [MIC] (→ 254)

10	Entrada del auricular (→ 258) • La presión excesiva del sonido de audífonos o auriculares puede causar pérdida auditiva.
11	Puerto USB (→ 433, 441)
12	Toma [HDMI] (→ 426)
13	Palanca Fn (→ 287)
14	Montura
15	Puntos de contacto
16	Sensor
17	Palanca de bloqueo del objetivo
18	Marca de ajuste de la lente (→ 50)

Lente suministrada

S-R24105

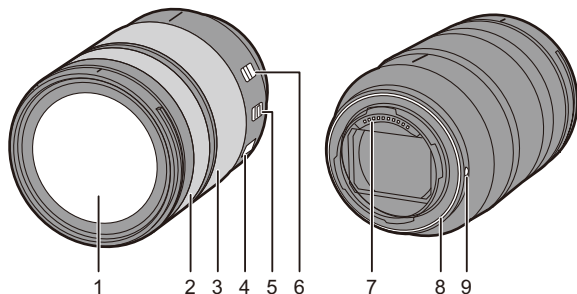

1	Superficie de la lente
2	Anillo de enfoque (→ 118)
3	Anillo de zoom (→ 121)
4	Interruptor O.I.S. (→ 173)
5	Interruptor [AF/MF] (→ 92, 117) • Puede cambiar entre AF y MF. Si [MF] está ajustado en la lente o la cámara, el funcionamiento se realizará con MF.

6	Interruptor de bloqueo del zoom • Cuando ajusta la longitud focal a 24 mm y ajusta el interruptor en [LOCK], el anillo del zoom se bloquea.
7	Puntos de contacto
8	Goma de montaje de la lente (→ 474)
9	Marca de ajuste de la lente (→ 50)

Visualización del Visor/Monitor

Al momento de la compra, el visor/monitor muestra los siguientes iconos. Para información sobre los iconos distintos a los aquí descritos, consulte la pág. 448.

Visor

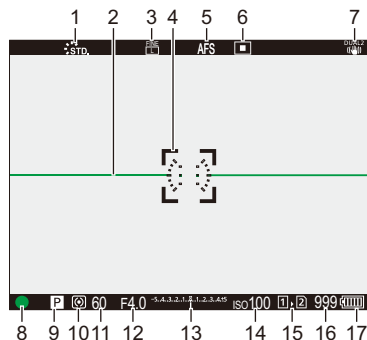

Monitor

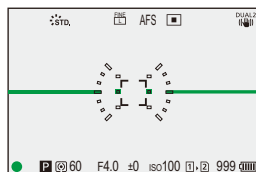

1	Fotoestilo (→ 199)
2	Indicador de Nivel (→ 339)
3	Calidad de la imagen (→ 85)/ Tamaño de la imagen (→ 83)
4	Área del enfoque automático (→ 112)
5	Modo de enfoque (→ 91, 117)
6	Modo AF (→ 98)
7	Estabilizador (→ 172)
8	Enfoque (iluminado en verde) (→ 59)/Estado de la grabación (iluminado en rojo) (→ 211, 230)
9	Modo de grabación (→ 61)
10	Modo de medición (→ 178)

11	Velocidad del obturador (→ 59)
12	Valor de apertura (→ 59)
13	Valor de compensación de la exposición (→ 189)/Ayuda de exposición manual (→ 186)
14	Sensibilidad ISO (→ 192)
15	Ranura de la tarjeta (→ 46)/Función de doble ranura (→ 87)
16	Cantidad de imágenes que pueden grabarse (→ 482)/Número de imágenes que se pueden tomar de forma continua (→ 128)/Tiempo de grabación disponible (→ 483)
17	Indicación de la batería (→ 42)



• Pulse [] para alternar entre la visualización/ocultación del indicador de nivel.

Pantalla LCD de estado

Muestra los ajustes de grabación de la cámara.

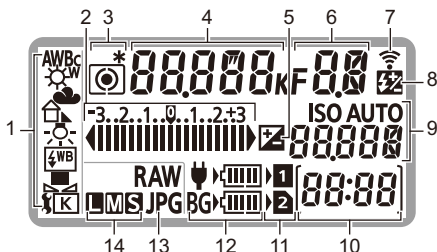

1	Balance de blancos (→ 194)	9	Sensibilidad ISO (→ 192)/ Valor de compensación a la exposición (→ 189)
2	Valor de compensación a la exposición (→ 189)/ Bracket de exposición (→ 158)	10	Cantidad de imágenes que pueden grabarse (→ 482)/ Número de imágenes que se pueden tomar de forma continua (→ 128)/ Tiempo de grabación disponible (→ 483)
3	Modo de medición (→ 178)	11	Ranura de la tarjeta (→ 46)
4	Velocidad del obturador (→ 59)/ Balance de blancos (Temperaturas de color) (→ 195)	12	Indicación de la batería (→ 42)/ Indicación de suministro de alimentación (→ 40)
5	Compensación de la exposición (→ 189)	13	Calidad de la imagen (→ 85)
6	Valor de apertura (→ 59)	14	Tamaño de la imagen (→ 83)
7	Estado de conexión inalámbrica (Wi-Fi/Bluetooth) (→ 370)		
8	Ajuste de la salida de flash (→ 224)		



• La información de grabación no se muestra en la pantalla LCD de estado durante la reproducción y el uso del menú.



• Método de iluminación de la luz de fondo del LCD de estado (→ 70)

2. Primeros pasos

Colocación de la correa de transporte

Coloque una correa de transporte en la cámara siguiendo el siguiente procedimiento para evitar que se caiga.

- 1 Pase la correa de transporte por la sujeción de la correa de transporte (A).**

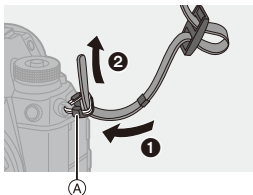

- 2 Pase el extremo de la correa de transporte a través del anillo y después páselo a través del cierre.**

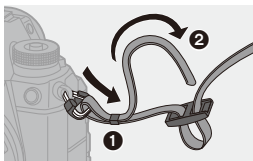

- 3 Pase el extremo de la correa de transporte a través del otro orificio del cierre.**

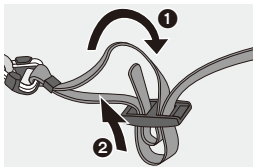

- 4 Tire de la correa de transporte y compruebe que no se salga.**

- Coloque el extremo opuesto de la correa de transporte siguiendo el mismo procedimiento.

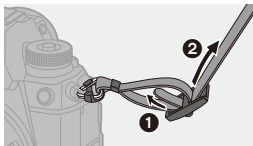



- Utilice la correa de hombro alrededor de su hombro.
 - No la ponga alrededor del cuello.
Podría causar heridas o accidentes.
- No deje la correa de hombro al alcance de los niños.
 - Podría causar un accidente si se la pusiese alrededor del cuello.

Cargar la batería

Puede cargar la batería utilizando el cargador suministrado o en el cuerpo de la cámara.

Si enciende la cámara, también puede cargar la batería mientras la cámara se alimenta desde una toma de corriente.

En lugar de utilizar una toma de corriente, también puede conectar la cámara utilizando un dispositivo que admita USB PD (USB Power Delivery).

- La batería que se puede usar con la cámara es la DMW-BLJ31. (A partir de enero de 2019)



- En el momento de la compra, la batería no está cargada. Cargue la batería antes de usarla.

Carga con el cargador

Tiempo de carga	Aprox. 130 min
-----------------	----------------

- Uso del cargador suministrado y el adaptador de CA.
- El tiempo de carga indicado está calculado para cuando la batería se ha descargado por completo.

El tiempo de carga puede variar dependiendo de cómo se ha usado la batería.

El tiempo de carga de una batería en ambientes calientes o fríos o de una batería que no se ha usado durante mucho tiempo podría ser más tardado de lo normal.



- **Utilice los productos suministrados con la cámara para cargarla.**
- Utilice el cargador en interiores.

1 Conecte el cargador y el adaptador de CA con el cable de conexión USB (C-C).

- Sujete los conectores e introdúzcalos en línea recta.
(Insertarlos en ángulo puede provocar deformación o mal funcionamiento)

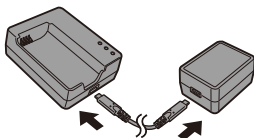

2 Conecte el cable de CA al adaptador de CA y después insértelo en la toma de corriente.

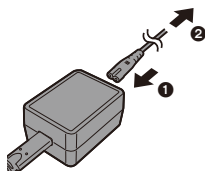

3 Inserte la batería.

- Inserte el extremo del terminal de la batería y empuje.
- La luz [CHARGE] (A) parpadea y comienza la carga.

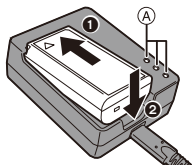

- No utilice ningún otro cable de conexión USB que no sea el cable de conexión USB suministrado (C-C).
Esto puede ocasionar un error en el funcionamiento.
- No use un adaptador de CA que no sea el suministrado.
Esto puede ocasionar un error en el funcionamiento.
- No use un cable de CA que no sea el suministrado.
Esto puede ocasionar un error en el funcionamiento.

❖ Lámpara [CHARGE]

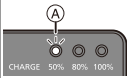
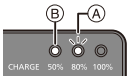
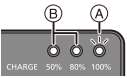
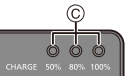
Estado de carga	Del 0% al 49%	Del 50% al 79%	Del 80% al 99%	100%
Lámpara [CHARGE]				

Ⓐ Parpadea

Ⓑ Encendida

Ⓒ Apagada



- Después de la carga, desconecte la conexión de la fuente de alimentación y retire la batería.
- Si la lámpara de [50%] parpadea rápidamente, entonces no se está produciendo la carga.
 - La temperatura de la batería o del entorno es demasiado alta o baja. Intente cargar a una temperatura ambiente entre 10 °C y 30 °C (50 °F y 86 °F).
 - Los terminales del cargador o de la batería están sucios. Desconecte de la fuente de alimentación y límpielos con un paño seco.

Inserción de la batería

- Utilice siempre baterías de Panasonic (DMW-BLJ31).
- Si utiliza otras baterías, no podemos garantizar la calidad de este producto.

1 Apague la cámara.

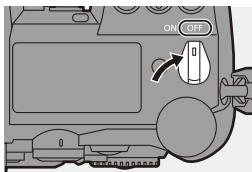

2 Abra la tapa de la batería.

- Mueva la palanca de liberación de la tapa de la batería a la posición [OPEN].

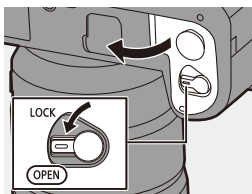

3 Inserte la batería.

- Inserte el extremo del terminal de la batería y empuje hasta que se escuche un sonido de bloqueo.
- Compruebe que la palanca (A) mantenga la batería en su sitio.

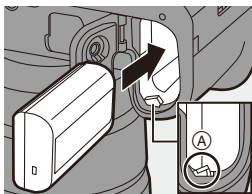

4 Cierre la tapa de la batería.

- Cierre la tapa de la batería y mueva la palanca de liberación de la tapa de la batería a la posición [LOCK].

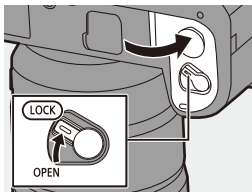

❖ Extracción de la batería

- ❶ Apague la cámara.
- ❷ Abra la tapa de la batería.
 - Compruebe que la lámpara de acceso de la tarjeta **(A)** esté apagada y después abra la tapa de la batería.
- ❸ Empuje la palanca **(B)** en la dirección de la flecha y quite la batería.

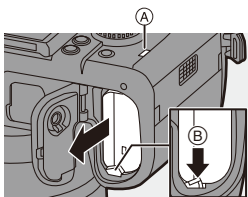

- Asegúrese de que no haya objetos extraños adheridos en el lado interno (sello de goma) de la tapa de la batería.
- Retire la batería después del uso.
(La batería se agotará si se deja insertada en la cámara durante un periodo de tiempo largo.)
- La batería se calienta después del uso, durante la carga e inmediatamente después de la carga.
La cámara también se calienta con el uso. Esto no es una falla.
- Compruebe que la cámara esté apagada y que la luz de acceso a la tarjeta esté apagada antes de quitar la batería.
(Puede que la cámara deje de funcionar correctamente o puede que la tarjeta y las imágenes grabadas se dañen.)
- Tenga cuidado al retirar la batería, ya que esta saldrá hacia fuera.

Carga de la batería con la cámara

Tiempo de carga	Aprox. 140 min
------------------------	----------------

- Uso del cuerpo de la cámara y el adaptador de CA suministrado.
La cámara está apagada.
- El tiempo de carga indicado está calculado para cuando la batería se ha descargado por completo.

El tiempo de carga puede variar dependiendo de cómo se ha usado la batería.

El tiempo de carga de una batería en ambientes calientes o fríos o de una batería que no se ha usado durante mucho tiempo podría ser más tardado de lo normal.



- Utilice los productos suministrados con la cámara para cargarla.

- 1** Apague la cámara.
- 2** Inserte la batería en la cámara.
- 3** Conecte el puerto USB de la cámara y el adaptador de CA usando el cable de conexión USB (C-C).

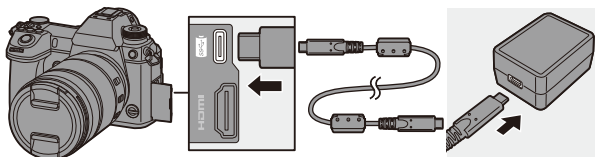

- Sujete los conectores e introdúzcalos en línea recta.
(Insertarlos en ángulo puede provocar deformación o mal funcionamiento)

4 Conecte el cable de CA al adaptador de CA y después insértelo en la toma de corriente.

- La visualización de la batería en el LCD de estado parpadeará y se iniciará la carga.

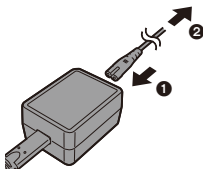

- También puede cargar la batería conectando un dispositivo USB (PC, etc.) y la cámara con el cable de conexión USB (C–C o A–C). En ese caso, la carga podría tardar un rato.
- Cuando utilice la empuñadura con batería (DMW-BGS1: opcional), también se cargará la batería de la empuñadura con batería.



- No utilice ningún otro cable de conexión USB que no sea uno de los cables de conexión USB suministrados (C–C y A–C). Esto puede ocasionar un error en el funcionamiento.
- No use un adaptador de CA que no sea el suministrado. Esto puede ocasionar un error en el funcionamiento.
- No use un cable de CA que no sea el suministrado. Esto puede ocasionar un error en el funcionamiento.
- Incluso aunque el interruptor de encendido/apagado de la cámara se ajuste en [OFF] apagando así la cámara, esta consume energía. Si la cámara no se va a utilizar durante mucho tiempo, desenchufe el cable de alimentación de la toma de corriente para ahorrar energía.

❖ Pantalla LCD de estado

Estado de carga	Carga	Carga completa	Error de carga
Pantalla	CHARGE	FULL	Err



- Después de la carga, desconecte la conexión a la fuente de alimentación.
- Cuando se muestra un error, la carga no es posible.
 - La temperatura de la batería o del entorno es demasiado alta o baja. Intente cargar a una temperatura ambiente entre 10 °C y 30 °C (50 °F y 86 °F).

Cargar mientras se usa la cámara

Quando cargue tanto con el cuerpo de la cámara como con el adaptador de CA suministrado (→ 38), puede cargar mientras la cámara está siendo alimentada encendiendo la cámara. Puede grabar mientras se carga. Esto también es posible conectando a la cámara dispositivos compatibles con USB PD (USB Power Delivery).

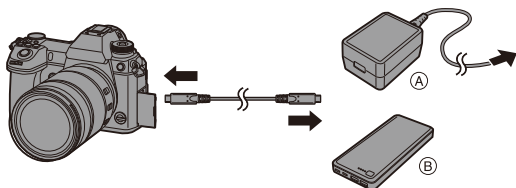

Ⓐ Adaptador de CA

Ⓑ Dispositivos compatibles con USB PD (batería móvil, etc.)

- Inserte la batería en la cámara.
- Conecte usando el cable de conexión USB suministrado (C-C).
- Utilice un dispositivo (batería móvil, etc.) con una salida de 9 V/3 A (27 W o más) que admita USB PD.
- Cuando la cámara esté encendida, la carga tardará más que cuando la cámara esté apagada.



- Incluso cuando se conecta con dispositivos compatibles con USB PD, puede que no sea capaz de cargar mientras se usa la cámara.
- Si se conecta con dispositivos (PC, etc.) que no sean compatibles con USB PD y enciende la cámara, esta solo suministrará alimentación.
- Si la temperatura de la cámara aumenta en cualquiera de las siguientes condiciones, la carga podría detenerse. Si la temperatura aumenta más, se visualizará [] y se interrumpirá el suministro de alimentación. Espere a que la cámara se enfríe.
 - Cuando se graba continuamente vídeo, etc. durante la carga/suministro de energía
 - Cuando la temperatura ambiente es alta
- Apague la cámara antes de conectar o desconectar el enchufe de alimentación.
- La carga restante de la batería puede disminuir dependiendo de las condiciones de uso, y cuando se agote el nivel de la batería, la cámara se apagará.
- Dependiendo de la capacidad de alimentación de los dispositivos conectados, puede que no sea posible cargarlos.

Notificaciones relativas a la carga/suministro de energía

Indicaciones de alimentación

Indicación en la pantalla LCD de estado

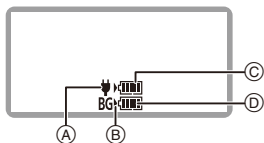

- Ⓐ Recepción de energía desde el cable de conexión USB
- Ⓑ Fuente de alimentación
- Ⓒ El nivel de batería de la batería en la cámara.

Indicación en el monitor

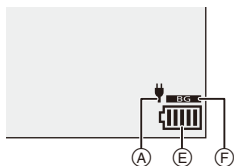

- Ⓓ El nivel de batería de la batería en la empuñadura con batería
- Ⓔ Indicación de la batería
- Ⓕ Uso de la batería en la empuñadura con batería





	80% o más
	Del 79% al 60%
	Del 59% al 40%
	Del 39% al 20%
	19% o menos
	Batería baja <ul style="list-style-type: none"> • Cargue o reemplace la batería.

- El nivel de batería indicado en la pantalla es aproximado. El nivel exacto varía dependiendo del ambiente y las condiciones operativas.
- La lectura de nivel de batería más alto de Ⓒ o Ⓓ parpadea durante la carga.
- Cuando se produce un error de carga, el icono en la pantalla LCD de estado Ⓐ parpadea.





- **Se ha encontrado que en algunos mercados se hallan disponibles a la venta paquetes de baterías contrahechos, muy parecidos al producto original. Algunos de estos paquetes no están adecuadamente protegidos mediante una protección interna que cumpla con los requisitos de las normas de seguridad apropiadas. Está la posibilidad de que estos paquetes de baterías puedan producir un incendio o explosión. Repare en que no tendremos responsabilidad alguna por cualquier accidente o avería que surja a consecuencia del uso de un paquete de baterías contrahecho. Para asegurarse de utilizar productos seguros, le recomendamos que utilice un paquete de baterías original de Panasonic.**
- No deje objetos metálicos (como grapas) cerca de las áreas de contacto de la clavija de alimentación.
De lo contrario, podría causar un incendio o descarga eléctrica debido al cortocircuito o el calor generado.
- No use el adaptador de CA, el cable de CA o los cables de conexión USB (C-C y A-C) en otros dispositivos.
Esto podría ocasionar un mal funcionamiento.
- No utilice cables alargadores USB o adaptadores de conversión USB.
- La batería puede cargarse aun cuando todavía tiene algo de carga, sin embargo le recomendamos que no trate a menudo de cargarla del todo si ya está completamente cargada.
(Ya que puede producirse una hinchazón característica.)
- Si se produce un apagón u otro problema con la toma de corriente, es posible que la carga no se complete correctamente.
Vuelva a conectar el enchufe de alimentación.
- No conecte a puertos USB de teclados o impresoras o a concentradores USB.
- Si el PC conectado entra en estado de hibernación, es posible que se interrumpa la carga/alimentación.



- La visualización del nivel de batería en la pantalla se puede cambiar a un porcentaje:
[] ⇒ [] ⇒ [Nivel de batería restante] (→ [352](#))
- Puede confirmar el grado de deterioro de la batería:
[] ⇒ [] ⇒ [Información de batería] (→ [356](#))

[Modo ahorro de energía]

Esta es una función para pasar automáticamente la cámara al estado de hibernación (ahorro de energía) y apagar el visor/monitor si no se realiza ninguna operación durante un tiempo determinado. Reduce el consumo de batería.

 → [] → [] → Seleccione [Modo ahorro de energía]

[Modo hiber.]	Ajusta la cantidad de tiempo hasta que la cámara entra en hibernación.	
[Modo hiber. (Wi-Fi)]	Ajusta la cámara para que entre en hibernación 15 minutos después de ser desconectada de Wi-Fi.	
[LVF/Mon. auto. apagado]	Ajusta la cantidad de tiempo que tarda el visor/monitor en apagarse. (La cámara no está apagada.)	
[Disp. LVF ahorro energ.]	Pone la cámara en hibernación cuando se visualiza la pantalla de grabación utilizando la alternación automática entre visor/monitor. <ul style="list-style-type: none"> • [Disp. LVF ahorro energ.] no funciona cuando [Modo de espera] se fija en [OFF]. 	
	[Modo de espera]	Ajusta la cantidad de tiempo hasta que la cámara entra en hibernación.
	[Método de activación]	Ajusta la pantalla en la que la cámara entra en hibernación. [Solo panel de control]: Pone la cámara en hibernación solo cuando se visualiza la información de monitor (→ 68). [En espera mientras se graba]: Pone la cámara en hibernación desde cualquier pantalla durante la espera de grabación.

- Para volver de [Modo hiber.], [Modo hiber. (Wi-Fi)] o [Disp. LVF ahorro energ.], realice una de las siguientes operaciones:
 - Pulse el botón del obturador hasta la mitad.
 - Establezca el interruptor on/off de la cámara en [OFF] y después en [ON] de nuevo.
- Para volver de [LVF/Mon. auto. apagado], pulse uno de los botones.



- [Modo ahorro de energía] no funciona durante las siguientes operaciones:
 - Conexión con un PC o impresora
 - Grabación de vídeo/Reproducción de vídeo
 - Grabación [Pre-ráfaga 6K/4K]
 - [Interv. Tiempo-Disparo]
 - [Anima. Movimiento D.] (Cuando [Autodisparo] está ajustado)
 - Grabación [Exposición múltiple]
 - Durante la salida HDMI para la grabación
- Los ajustes serán los siguientes cuando se use el adaptador de CA (DMW-AC10: opcional):
 - [Modo hiber.], [Modo hiber. (Wi-Fi)], y [Disp. LVF ahorro energ.]: desactivado
 - [LVF/Mon. auto. apagado]: [5MIN.]

Inserción de tarjetas (Opcional)

Con esta cámara, puede utilizar una tarjeta XQD y una tarjeta SD. (→ 22)

1 Abra la tapa de la tarjeta.

- Desplace la tapa de la tarjeta en la dirección de la flecha mientras empuja la palanca de bloqueo de la tapa de la tarjeta.

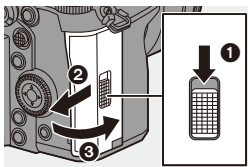

2 Inserte las tarjetas.

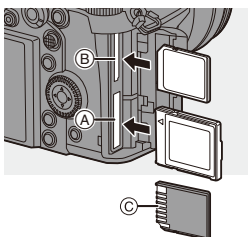

- Ⓐ Ranura de tarjeta 1: tarjeta XQD
- Ⓑ Ranura de tarjeta 2: tarjeta SD
- Haga coincidir la orientación de las tarjetas como se muestra en la imagen y después insértelas firmemente hasta que se oiga un clic.
- No toque los contactos de conexión de la tarjeta SD Ⓒ.

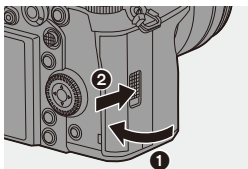

3 Cierre la tapa de la tarjeta.

- Cierre la tapa de la tarjeta y desplácela firmemente en la dirección de la flecha hasta que se oiga un clic.
- Las tarjetas se muestran en el LCD de estado.



- Puede ajustar el modo de grabar en las dos ranuras de tarjeta 1 y 2.
[] ⇒ [] ⇒ [Función doble ranura tarjeta] (→ 87)

❖ Indicaciones de acceso a la tarjeta

La lámpara de acceso a la tarjeta se ilumina mientras se está accediendo a la tarjeta.

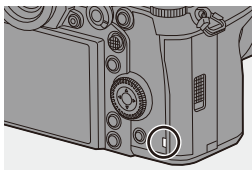

❖ Cómo retirar la tarjeta

- 1 Abra la tapa de la tarjeta.
 - Compruebe que la lámpara de acceso de la tarjeta (A) esté apagada y después abra la tapa de la tarjeta.
- 2 Empuje la tarjeta hasta que haga clic y después tire de la tarjeta directamente hacia afuera.

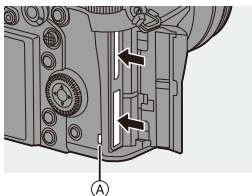

- Puede que la tarjeta esté caliente justo después de haber utilizado la cámara. Tenga cuidado al retirarla.
- **Mientras se está accediendo a la tarjeta, no realice las siguientes operaciones.**
Puede que la cámara no funcione correctamente o puede que la tarjeta y las imágenes grabadas se dañen.
 - Apague la cámara.
 - Extraiga la batería o la tarjeta o desconecte el enchufe de alimentación.
 - Exponer la cámara a vibraciones, impactos o electricidad estática.

Formateo de tarjetas (Inicialización)

Formatee las tarjetas con la cámara antes de usarlas para asegurar el funcionamiento óptimo de la tarjeta.



- Cuando se formatea una tarjeta, todos los datos almacenados en la tarjeta se borran y no se pueden restaurar.

Guarde una copia de seguridad de los datos necesarios antes de formatear la tarjeta.



⇒ [] ⇒ [] ⇒ Seleccione [Formato de la tarjeta]

Ajustes: [Ranura 1 tarjeta (XQD)]/[Ranura 2 para tarjeta (SD)]



- No apague la cámara ni realice ninguna operación durante el formateo.
- Tenga cuidado de no apagar la cámara mientras el formateo esté en curso.
- Las tarjetas que no se hayan formateado después de la compra deben formatearse en la cámara.
- Si la tarjeta se ha formateado con un ordenador u otro dispositivo, vuelva a formatearla con la cámara.

Cómo montar una lente

Puede montar la lente estándar Leica Camera AG L-Mount en esta cámara.

Para más información sobre las lentes que se pueden usar, consulte la página [21](#).



- Cambie la lente en un lugar donde no haya mucha suciedad o polvo. Si hubiese suciedad o polvo en la lente, consulte la página [472](#).
- Cambie la lente con la tapa de la lente colocada.

1 Apague la cámara.

2 Gire la tapa trasera de la lente **A** y la tapa del cuerpo **B** en la dirección de la flecha para quitarlas.

- Cuando retire la tapa del cuerpo, gírela mientras pulsa el botón de liberación de la lente **(A)**.

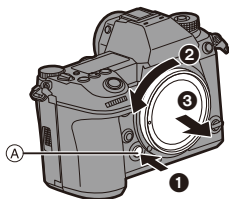
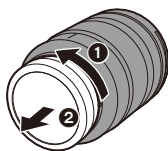

3 Alinee las marcas de ajuste de la lente (B) en la lente y la cámara y después gire la lente en la dirección de la flecha.

- Monte la lente girándola hasta que haga clic.

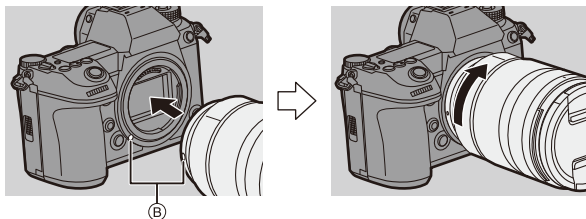

- Inserte la lente en posición recta. Insertarla en ángulo para montarla podría dañar la montura de la lente de la cámara.

❖ Cómo desmontar una lente

- 1 Apague la cámara.
- 2 Mientras presiona el botón de liberación de la lente (A), gire la lente en la dirección de la flecha hasta que se detenga y luego retírela.

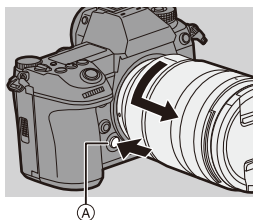

- Después de retirar la lente, asegúrese de poner la tapa del cuerpo y la tapa trasera de la lente.

Cómo montar un parasol

Para grabar con una contraluz intensa, el parasol del objetivo puede reducir la inclusión de luz no deseada en las imágenes y reducir el contraste resultante de una reflexión irregular de la luz que se produce en el interior de la lente.

Le permite tomar imágenes más hermosas disminuyendo el exceso de luz.

Cuando coloque el parasol (en forma de flor) suministrado con la lente intercambiable (S-R24105)

Sostenga la visera de la lente con sus dedos colocados como se muestra en la figura.

- No sostenga el parasol de forma que se doble.

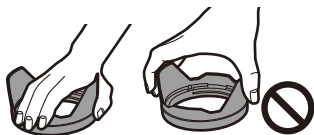

- 1** Alinee la marca **(A)** (□) en la visera de la lente con la marca en el extremo de la lente.

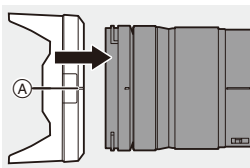

- 2** Gire el parasol en la dirección de la flecha para alinear la marca **(B)** (○) del parasol con la marca en el extremo de la lente.

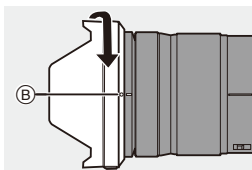

- Monte el parasol girándolo hasta que haga clic.

❖ Cómo desmontar el parasol

Mientras presiona el botón del parasol, gire el parasol en la dirección de la flecha y luego retírelo.

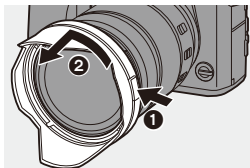

• El parasol puede colocarse en la dirección inversa cuando se transporte la cámara.

- 1 Quite la visera de la lente.
- 2 Alinee la marca © (○) en el parasol con la marca en el extremo de la lente.
- 3 Monte el parasol girándolo en la dirección de la flecha hasta que haga clic.

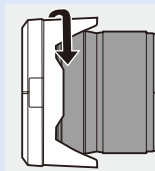
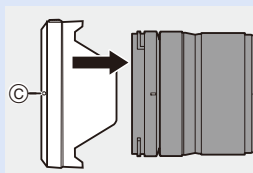

Ajuste del reloj (Cuando se enciende por primera vez)

Cuando enciende la cámara por primera vez, aparece una pantalla para ajustar la zona horaria y el reloj.

Asegúrese de configurar estos ajustes antes de usar la cámara para garantizar que las imágenes se graben con la información correcta de fecha y hora.

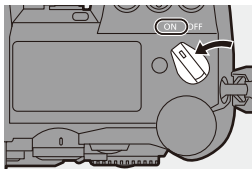

1 Establezca el interruptor on/off de la cámara en [ON].

- Si no se visualiza la pantalla para seleccionar el idioma, pase al paso 4.





2 Cuando aparezca [Por favor, ajuste el idioma], pulse o .

3 Ajuste el idioma.

- Pulse ▲▼ para seleccionar el idioma, luego pulse  o .

4 Cuando aparezca [Configure la zona horaria], pulse o .

5 Ajuste la zona horaria.

- Pulse ◀▶ para seleccionar la zona horaria, luego pulse  o .
- Si utiliza la hora de verano [], pulse ▲. (La hora avanzará 1 hora.)
Para volver a la hora normal, pulse ▲ de nuevo.



- (A) Diferencia horaria desde GMT (Hora media de Greenwich)



6 Cuando aparezca [Ajuste el reloj], pulse  o .

7 Ajuste el reloj.

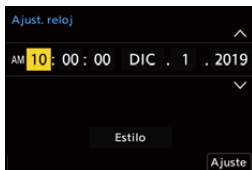
- ◀▶: Seleccione un elemento (año, mes, día, hora, minuto o segundo).
- ▲▼: Seleccione un valor.



Para ajustar el orden de visualización **B** y el formato de visualización de la hora **C**

- Si selecciona [Estilo] y después pulsa  o , aparece la pantalla para configurar el orden de visualización y el formato de visualización de la hora.

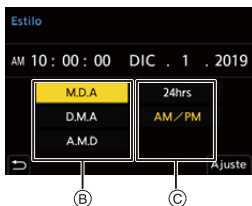

8 Confirme su selección.

- Pulse  o .

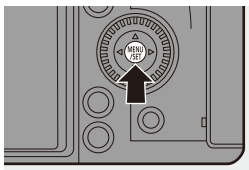

9 Cuando aparezca [El ajuste del reloj ha terminado.], pulse  o .





- Si se utiliza la cámara sin ajustar el reloj, se ajustará en 0:00:00, enero 1 2019.
- Los ajustes del reloj se mantienen aproximadamente unos 3 meses utilizando la batería incorporada del reloj aunque no haya batería.
(Deje la batería cargada por completo en la cámara durante unas 24 horas para cargar la batería incorporada.)



- [Zona horaria] y [Ajust. reloj] se pueden cambiar desde el menú:

–  ⇒ [] ⇒ [] ⇒ [Zona horaria] (→ [359](#))

–  ⇒ [] ⇒ [] ⇒ [Ajust. reloj]

3. Operaciones básicas

Operaciones básicas de grabación

Cómo sujetar la cámara

Para minimizar la vibración de la cámara, sujétela de modo que no se mueva durante la grabación.

Sujete la cámara con ambas manos, mantenga los brazos inmóviles a su lado y permanezca con los pies separados el ancho de los hombros.

- Sujete la cámara con firmeza colocando la mano derecha alrededor de la empuñadura de la cámara.
- Sujete la lente desde abajo con la mano izquierda.
- No cubra con sus dedos u otros objetos la lámpara de ayuda AF (A) ni el micrófono (B).

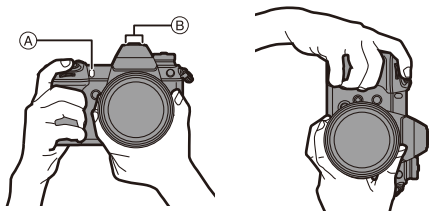

❖ Función de detección de orientación vertical

Esta función detecta si se han grabado imágenes con la cámara en posición vertical.

Con la configuración predeterminada, las imágenes se reproducen automáticamente orientadas verticalmente.



- Si ajusta [Girar pantalla] en [OFF], las imágenes se reproducirán sin rotar. (→ [363](#))



- Cuando la cámara se inclina significativamente hacia arriba o hacia abajo, puede que la función de detección de orientación vertical no funcione correctamente.
- Las imágenes grabadas utilizando las siguientes funciones no se pueden visualizar orientadas verticalmente:
 - Grabación de vídeo/[Foto 6K/4K]/[Post-enfoque]

Cómo ajustar el ángulo del monitor

Esta cámara tiene un monitor inclinable de 3 ejes.

Ajuste el ángulo del monitor para adaptarlo a las condiciones de grabación.

Esto es útil para la grabación con ángulo alto y bajo.

- Grabación con ángulo alto (posición horizontal)

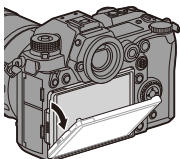

- Grabación con ángulo bajo (posición horizontal)

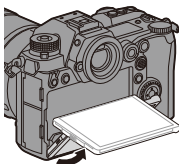

- Grabación con ángulo alto/Grabación con ángulo bajo (posición vertical)

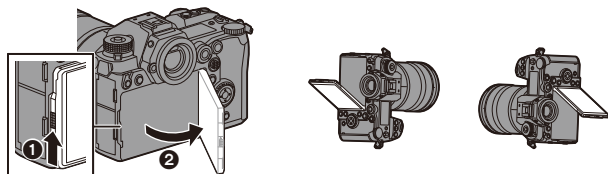

- Abra el monitor mientras empuja hacia arriba la palanca de bloqueo del monitor.



- Tenga cuidado de no pillarse los dedos con el monitor.
- No aplique una fuerza excesiva al monitor. Hacerlo podría ocasionar daños o un mal funcionamiento.
- Cuando no vaya a utilizar la cámara, cierre completamente el monitor devolviéndolo a su posición original.
- Cuando monte un trípode, cierre el monitor devolviéndolo a su posición original.
- El ángulo de apertura del monitor puede verse limitado por el trípode utilizado.

Tomar imágenes

1 Ajuste del enfoque.

- Pulse hasta la mitad el botón del obturador (púselo suavemente).
- Se muestran el valor de apertura (A) y la velocidad de obturación (B). (Cuando no se puede obtener la exposición correcta, las indicaciones parpadean en rojo.)
- Una vez que el sujeto esté enfocado, la indicación del enfoque (C) se ilumina. (Cuando el sujeto no está enfocado, la indicación parpadea.)
- También puede llevar a cabo la misma operación pulsando [AF ON].

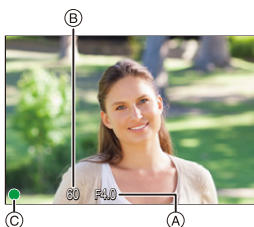
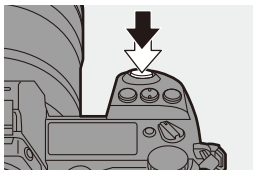

2 Comience a grabar.

- Pulse a tope el botón del obturador (púselo del todo).

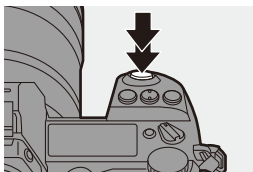



• Las imágenes grabadas se pueden visualizar automáticamente ajustando [Auto Reproducción] del menú [Personalizar] ([Monitor/Pantalla]). También puede cambiar la duración de la visualización de las imágenes a su ajuste preferido. (→ 338)



• Con los ajustes predeterminados, no puede tomar una imagen hasta que el sujeto esté enfocado.
Si ajusta [Prior. enfoque/obturador] en el menú [Personalizar] ([Enfoque/obturador]) en [BALANCE] o [RELEASE], podrá tomar una fotografía incluso cuando el sujeto no esté enfocado. (→ 329)

Grabación de vídeos

1 Comience a grabar.

- Pulse el botón de grabación de vídeo.
- Suelte el botón de la imagen en movimiento justo después de presionarlo.

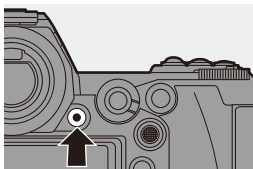



2 Pare de grabar.

- Pulse el botón de grabación de vídeo de nuevo.

Seleccionar el modo de grabación

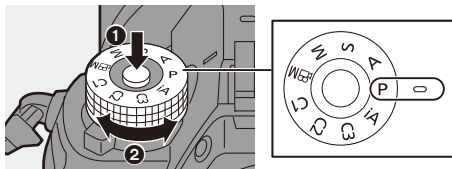
Mientras está pulsado el botón de bloqueo del dial de modo (1), gire el dial de modo (2).



iA	Modo automático inteligente (→ 77)
P	Modo del programa AE (→ 179)
A	Modo AE con prioridad a la apertura (→ 181)
S	Modo AE con prioridad a la obturación (→ 183)
M	Modo de exposición manual (→ 185)
 M	Modo creativo de imagen en movimiento (→ 244)
C1/C2/C3	Modo personalizado (→ 296)

Operaciones de configuración de la cámara

Cuando cambie la configuración de la cámara, opere la cámara utilizando las siguientes partes de operación.

Para evitar una operación accidental, puede desactivar el funcionamiento con la palanca de bloqueo de funcionamiento.

1	Disco frontal (→ 63)
2	Disco trasero (→ 63)
3	Disco de control (→ 63)
4	Botones de cursor (→ 63)
5	Botón [MENU/SET] (→ 63)
6	Joystick (→ 64)
7	Pantalla táctil (→ 64)
8	Palanca de bloqueo de funcionamiento (→ 65)

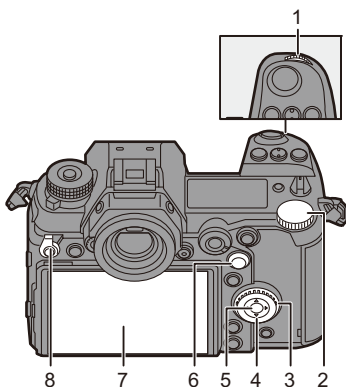

❖ Disco frontal ()/Disco trasero ()

Girar:

Selecciona un elemento o valor numérico.

- Ajusta la apertura, la velocidad de obturación y otros ajustes cuando graba en los modos P/A/S/ M.

El método de operación se puede cambiar en [Ajuste del selector]. (→ [336](#))

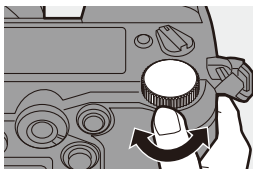
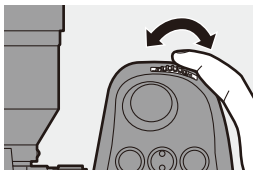

❖ Disco de control ()

Girar:

Selecciona un elemento o valor numérico.

- Ajusta el volumen de los auriculares durante la grabación.

La función se puede cambiar en [Asignac. dial control] de [Ajuste del selector]. (→ [336](#))

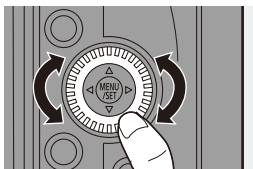

❖ Botones de cursor ()

Pulse:

Selecciona un elemento o valor numérico.

❖ Botón [MENU/SET] ()

Pulse:

Confirma un ajuste.

- Muestra el menú durante la grabación y la reproducción.

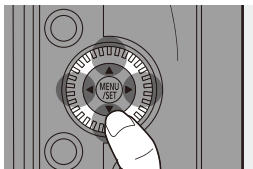

❖ Joystick (▲▼◀▶/🌀)

El joystick se puede accionar en 8 direcciones inclinándolo hacia arriba, hacia abajo, a la izquierda y a la derecha y diagonalmente y pulsando la parte central.

(A) Inclinar: Selecciona un elemento o valor numérico o mueve una posición.

- Coloque el dedo en el centro del joystick antes de inclinarlo. Es posible que el joystick no funcione como se espera cuando se presionan los laterales.

(B) Pulsar: Confirma un ajuste.

- Cuando se graba, esto mueve el área AF y la Ayuda MF.

Las funciones del joystick para la grabación se pueden cambiar en [Ajuste de joystick]. (→ 337)

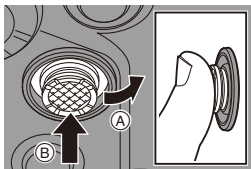

❖ Pantalla Táctil

Las operaciones se pueden realizar tocando los iconos, barras de desplazamiento, menús y otros elementos que aparecen en la pantalla.

(A) Tocar

Operación de tocar y luego levantar el dedo de la pantalla táctil.

(B) Arrastrar

Operación de mover un dedo mientras toca la pantalla táctil.

(C) Pellizcar (ampliar/estrechar)

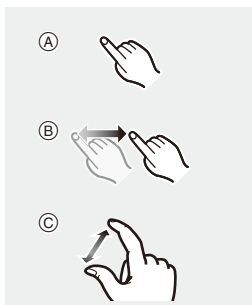

Operaciones de ampliar la distancia entre dos dedos (separar los dedos) y estrechar la distancia entre dos dedos (pellizcar) mientras están tocando la pantalla táctil.





- Toque la pantalla con los dedos limpios y secos.
- Si va a utilizar una hoja de protección para monitores disponible en el mercado, tenga en cuenta las precauciones de la hoja.
(La visibilidad y el funcionamiento pueden verse afectados en función del tipo de hoja de protección del monitor.)
- La pantalla táctil podría no funcionar correctamente en los casos siguientes:
 - Cuando usa guantes
 - Cuando el panel táctil está mojado



- Las operaciones táctiles se pueden desactivar:
[] ⇒ [] ⇒ [Ajustes Táctiles] (→ 333)

Palanca de bloqueo de funcionamiento

Al colocar la palanca de bloqueo de funcionamiento en la posición [LOCK], se desactivan los siguientes componentes de operación.

Los componentes de operación que se desactivan se pueden ajustar en [Config. palanca de bloqueo] del menú [Personalizar] ([Funcionamiento]). (→ 334)

- Botones de cursor
- Botón [MENU/SET]
- Joystick
- Pantalla táctil
- Disco frontal
- Disco trasero
- Disco de control
- Botón [DISP.]

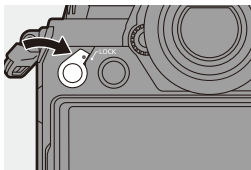

Configuración de la pantalla

Ajuste del visor

❖ Ajuste de la dioptría del visor

Gire el dial de ajuste dióptrico mientras mira a través del visor.

- Ajuste la dioptría hasta que pueda ver los caracteres fácilmente.

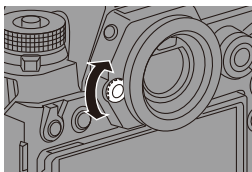

❖ Cómo cambiar la ampliación de la pantalla del visor

Pulse [V.MODE].

- La ampliación de la pantalla del visor se puede alternar entre 3 niveles.

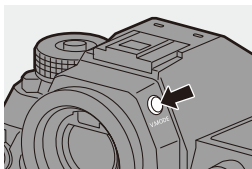

Cambiar entre el monitor y el visor

Con la configuración predeterminada, está ajustado el cambio automático de visor/monitor. Cuando mira a través del visor, el sensor ocular funciona y la cámara cambia de la pantalla del monitor a la pantalla del visor. Puede cambiar a la visualización en el visor o en el monitor con [LVF].

Pulse [LVF] **(A)**.

(B) Sensor de ojos

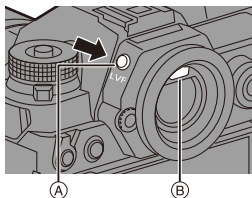



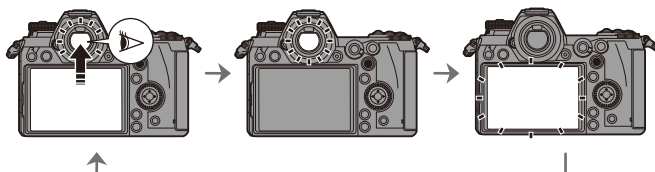

Cambio automático del visor/monitor

Pantalla del visor

Pantalla del monitor



-  • Puede que el sensor ocular no funcione correctamente debido a la forma de sus gafas, al modo en que sostiene la cámara o a la luz brillante que brille alrededor del ocular.
 - La cámara no cambia automáticamente entre el visor y el monitor durante la reproducción de vídeo.
 - Cuando el monitor está abierto, el sensor ocular no funciona.
-  • Para enfocar cuando se mira a través del visor:
 [] → [[AF]] → [Sensor de ojo AF] (→ 332)
 - La sensibilidad del sensor de ojo se puede cambiar:
 [] → [] → [Sensor de ojo] (→ 353)

Cómo cambiar la información de la pantalla

La información de grabación (iconos) en la pantalla de grabación y en la pantalla se puede ocultar.

El monitor en la parte trasera de la cámara puede configurarse para que muestre solo información de grabación o se apague.

Presione [DISP.].

- Se cambia la información de la pantalla.

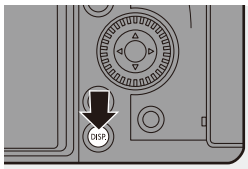

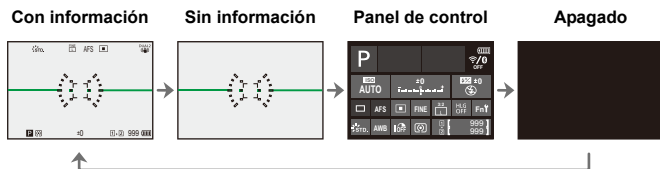

❖ Pantalla de grabación

Monitor



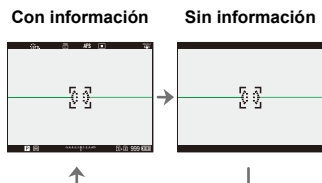





Visor







- Pulse [] para alternar entre la visualización/ocultación del indicador de nivel. También se puede ajustar usando [Indicador de Nivel]. (→ 339)

Funcionamiento del panel de control

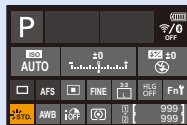
Puede tocar los elementos del panel de control para cambiar directamente su configuración, que también se pueden cambiar con las siguientes operaciones:



- 1 Pulse uno de los botones de cursor para habilitar la selección de elementos.
 - Los elementos seleccionados aparecen en amarillo.
- 2 Gire  o  para seleccionar un elemento.
 - También puede seleccionar pulsando    .
- 3 Gire  para cambiar los valores de ajuste.

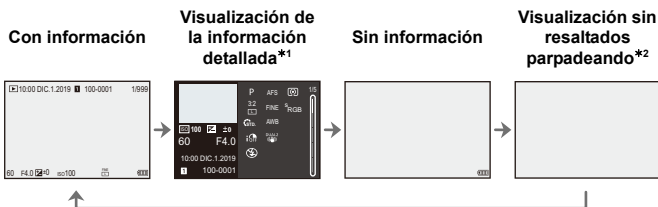

- Se pueden restringir los tipos de pantalla que visualizar en el monitor:
 - [] → [] → [Mostrar/ocultar disp monitor] (→ 345)
 - La pantalla se puede cambiar para que no se superpongan la información de visualización en directo y la información de la pantalla:
 - [] → [] → [Estab. LVF/vis. monitor] (→ 343)

❖ Pantalla de reproducción



*1 Pulsar   cambia la información de la pantalla.

- Visualización de la información detallada
- Visualización de histograma
- Visualización de Fotoestilo
- Visualización de balance de blancos
- Visualización de la información de la lente

*2 Esta es una pantalla sin visualización de resultados parpadeando que se muestra cuando [Resaltado parpadeante] del [Personalizar] ([Monitor/Pantalla]) se ajusta en [ON].



En otras pantallas que no sean esta, las partes sobreexpuestas de la pantalla parpadearán. (→ 345)

Como encender la luz de fondo de la pantalla LCD

Pulse [:◑:].

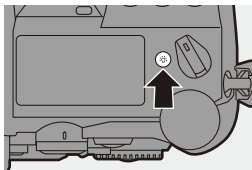
- La contraluz se encenderá.
- Si se deja de operar la cámara durante unos 5 segundos, la contraluz se apaga.
- Con la configuración predeterminada, el botón de iluminación también se iluminará.
- Si pulsa [:◑:] de nuevo o pulsa por completo el botón del obturador, la contraluz se apaga.
- La luz de fondo de la pantalla LCD y el botón de iluminación no se iluminan mientras se utilizan las siguientes funciones:
 - Grabación de vídeo/[Foto 6K/4K]/[Post-enfoque]
 - Grabación de ráfaga
 - Reproducción
 - Menú
 - Menú rápido



- ➔ • El método de iluminación de la luz fond del LCD de est. se puede cambiar:
[] ⇒ [] ⇒ [LCD de estado] (➔ 353)

Menú rápido

Este menú le permite configurar rápidamente las funciones que se utilizan con más frecuencia durante la grabación sin tener que invocar la pantalla del menú. También puede cambiar el método de visualización del menú rápido y los elementos que se van a mostrar.

1 Visualice el menú rápido.

- Pulse [Q].

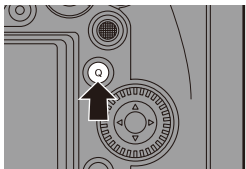



2 Seleccione un elemento del menú.

- Pulse ▲▼◀▶.
- También se pueden seleccionar direcciones en diagonal utilizando el joystick.
- También puede seleccionar girando .

- También es posible seleccionar tocando un elemento del menú.



3 Seleccione un elementos de ajuste.

- Gire  o .
- También es posible seleccionar tocando un elemento de ajuste.



4 Cierre el menú rápido.

- Pulse el botón del obturador hasta la mitad.
- También puede cerrar el menú pulsando [Q].

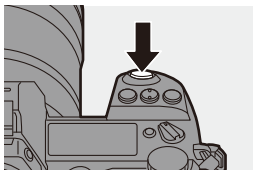



- Algunos elementos no se pueden ajustar dependiendo del modo de grabación o los ajustes de la cámara.



- El menú rápido puede personalizarse:

[] ⇒ [] ⇒ [Configuración Q.MENU] (→ [292](#))

Métodos de operación del menú



En esta cámara, el menú se utiliza para configurar una amplia variedad de funciones y realizar personalizaciones de la cámara.

La operación del menú es posible de varias maneras, incluyendo el uso de los cursores, joystick, diales y teclas táctiles.

Componentes de configuración y operación del menú

El menú se puede operar pulsando ◀▶ para moverse entre las pantallas de menú. Utilice los componentes de operación indicados a continuación para operar la pestaña principal, la subpestaña y los elementos del menú sin moverse a los niveles de menú correspondientes.

- También puede operar el menú tocando los iconos de la pestaña principal y la subpestaña, los elementos del menú y los elementos de ajuste.

- (A) Pestaña principal (botón [Q])
- (B) Subpestaña ()
- (C) Elemento del menú ()
- (D) Elemento de ajuste



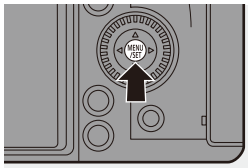

1 Visualice el menú.

- Pulse .





2 Seleccione una pestaña principal.

- Pulse ▲▼ para seleccionar una pestaña principal y después pulse ▶.
- También puede realizar la misma operación girando  para seleccionar la pestaña principal y después pulsando  o .





3 Seleccione una subpestaña.

- Pulse ▲▼ para seleccionar una subpestaña y pulse ►.
- También puede realizar la misma operación girando ⚙ para seleccionar la subpestaña y después pulsando  o .







4 Seleccione un elemento del menú.

- Pulse ▲▼ para seleccionar un elemento del menú, luego pulse ►.
- También puede realizar la misma operación girando ⚙ para seleccionar el elemento del menú y después pulsando  o .



5 Seleccione un elemento de ajuste y después confirme su selección.

- Pulse ▲▼ para seleccionar un elementos de ajuste, luego pulse  o .
- También puede realizar la misma operación girando ⚙ para seleccionar el elemento de ajuste y después pulsando  o .
- Los métodos de visualización y selección difieren dependiendo del elemento de ajuste.



6 Cierre el menú.

- Pulse el botón del obturador hasta la mitad.
- También puede cerrar el menú pulsando [↵] varias veces.



- Para obtener más información sobre los elementos del menú, consulte la Guía menú. (→ 303)



❖ Visualización de descripciones sobre los elementos del menú y los ajustes

Si pulsa [DISP.] mientras un elemento del menú o elemento de ajuste está seleccionado, aparecerá una descripción del elemento en la pantalla.



❖ Elementos del menú en gris

Los elementos del menú que no se pueden ajustar se muestran en gris.

Si pulsa  o  mientras está seleccionado un elemento del menú en gris, se mostrará la razón por la que no se puede ajustar.

- La razón por la que no se puede ajustar un elemento del menú puede que no se visualice dependiendo del elemento del menú.



[Reiniciar]

Restablezca cada uno de los siguientes ajustes al ajuste predeterminado:

- Ajustes de grabación
- Ajustes de red (ajustes de [Ajuste Wi-Fi] y [Bluetooth])
- Ajustes de configuración y ajustes personalizados (distintos a [Ajuste Wi-Fi] y [Bluetooth])

 ⇒ [] ⇒ [] ⇒ Seleccione [Reiniciar]



- Cuando se restauren los ajustes de configuración y los ajustes personalizados, también se restaurarán los siguientes ajustes:
 - Ajustes de [Girar pantalla], [Ordenar imagen], [Ampliar desde punto AF], [Ayuda de vista HLG(monitor)] y [Confirmar borrado] en el menú [Reproducir]
- Los números de carpeta y ajustes del reloj no se restablecen.



- Lista de ajustes predeterminados (→ [485](#))

4. Grabación fácil

Modo automático inteligente

iA P A S M 



El modo [iA] (Modo Auto inteligente) puede grabar imágenes usando ajustes seleccionados automáticamente por la cámara.

La cámara detecta la escena para realizar automáticamente los ajustes de grabación óptimos que se adapten al sujeto y a las condiciones de grabación.

1 Ajuste el disco del modo a [iA].

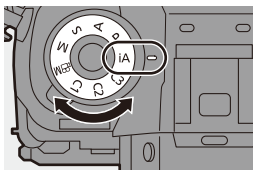

2 Apunte la cámara hacia el sujeto.

- Cuando la cámara detecta la escena, el icono del modo de grabación cambia.
(Detección automática de la escena)



3 Ajuste del enfoque.

- Pulse el botón del obturador hasta la mitad.
- Una vez que el sujeto esté enfocado, la indicación del enfoque se ilumina.
(Cuando el sujeto no está enfocado, la indicación parpadea.)

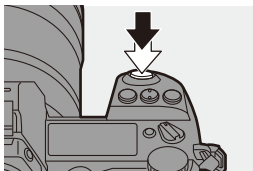

- Funciona [

4 Comience a grabar.

- Presione por completo el botón del obturador.

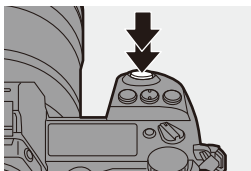

- La compensación de contraluz funciona automáticamente para evitar que los objetos aparezcan oscuros cuando hay una contraluz.

❖ Tipos de Detección automática de escena

📷 : Escenas detectadas durante la toma de fotografías

👤 : Escenas detectadas durante la grabación de vídeo



i-Retrato & Animal



i-Retrato*¹



i-Paisaje



i-Macro



i-Retrato nocturno*²



i-Paisaje nocturno



i-Alimentos



i-Puesta de sol



i-Baja luminosidad



iA

*1 Se detecta cuando la detección de animales está desactivada.

*2 Detectada cuando se usa un flash externo.







- Si no es aplicable ninguna de las escenas, la grabación se realiza con [iA] (ajuste estándar).
- Puede que se seleccionen diferentes tipos de escena para el mismo sujeto en función de las condiciones de grabación.

❖ Modo AF

Cambio del modo AF.

- Cada vez que se pulsa [AF], cambia el modo AF.

 (([Detecc. cara/ ojo/cuerpo/ animal]))	<p>La cámara detecta la cara, los ojos y el cuerpo de una persona (el cuerpo entero o la mitad superior del cuerpo) y el cuerpo de los animales, y ajusta el enfoque.</p> <ul style="list-style-type: none"> • Cada pulsación de  cambia la persona, el animal o el ojo que se va a enfocar. No se puede cambiar tocando. • La detección de animales mantendrá el ajuste de activado/desactivado seleccionado en otro modo que no sea el modo [iA]. 	
 (([Localización]))	<p>Cuando el modo de enfoque se ajusta en [AFC], el área AF sigue el movimiento del sujeto, manteniendo el enfoque.</p> <p>Dirija el área AF hacia el sujeto y después mantenga pulsado hasta la mitad el botón del obturador.</p> <ul style="list-style-type: none"> • La cámara localizará el sujeto mientras se pulsa el botón del obturador hasta la mitad o completamente. 	



- Para información sobre los modos AF, consulte la página 99 y 102.

❖ Flash

Cuando se graba con flash, la cámara cambia al modo de flash apropiado para las condiciones de grabación.

Durante la Sinc. lenta ([iA], [iS]), tenga cuidado con la vibración de la cámara, ya que la velocidad de obturación se ralentiza.



- Con [iA] o [iS], funciona la eliminación de ojos rojos.



- Para información sobre flashes externos, consulte la página 216.

Grabación utilizando las funciones táctiles

Disparo táctil

iA P A S M 



Esta función enfoca una posición tocada y luego se dispara el obturador.



- Con la configuración predeterminada, no se muestra la pestaña táctil. Ajuste [Pestaña Táctil] a [ON] en [Ajustes Táctiles]. (→ 333)

1 Toque [].

2 Toque [].

- El icono cambia a [], lo que indica que puede iniciar la grabación con el obturador táctil.





3 Toque el sujeto que desea enfocar.

- Funciona el AF y la imagen se grabará.



❖ Cómo deshabilitar el obturador táctil

Toque [].

- El icono cambia a [].



- Si el ajuste de enfoque falla, el área AF se iluminará en rojo.

AE Táctil



Esta función ajusta el brillo de acuerdo con la posición tocada.

Cuando la cara de un sujeto aparece oscura, puede hacer que la pantalla sea más brillante para que coincida con la cara.

- Con la configuración predeterminada, no se muestra la pestaña táctil. Ajuste [Pestaña Táctil] a [ON] en [Ajustes Táctiles]. (→ 333)

1 Toque [⏪].

2 Toque [👉 AE].

- Aparece la pantalla de ajustes de AE táctil.

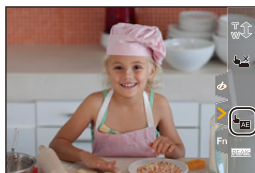

3 Toque el sujeto para el que desea ajustar el brillo.

- Para volver a la posición en la que ajustar el brillo en el centro, toque [Reiniciar].



4 Toque [Ajuste].

❖ Cómo deshabilitar la AE táctil

Toque [👉 OFF AE].

- También puede ajustar tanto el enfoque como el brillo a los de la posición que toque. (En este momento, AE Táctil no está disponible):
[⚙️] ⇒ [☀️] ⇒ [Ajustes Táctiles] ⇒ [AF Táctil] ⇒ [AF+AE] (→ 113)

5. Grabación de imágenes

[Aspecto]

iA P A S M 



Puede seleccionar el aspecto de imagen.



 → [] → [] → Seleccione [Aspecto]

[4:3]	Relación de aspecto de un monitor 4:3
[3:2]	Relación de aspecto de una cámara de película estándar
[16:9]	Relación de aspecto de un TV 16:9
[1:1]	Relación de aspecto cuadrado
[65:24]	Relación de aspecto panorámica
[2:1]	



- Las relaciones de aspecto [16:9] y [1:1] no están disponibles cuando se utilizan las siguientes funciones:
 - Foto 6K
 - [Post-enfoco] (cuando está ajustado en [6K 18M])
- Las relaciones de aspecto [65:24] y [2:1] no están disponibles cuando se utilizan las siguientes funciones:
 - Modo [iA]
 - Toma de imágenes en ráfaga
 - [Foto 6K/4K]/[Post-enfoco]
 - [Interv. Tiempo-Disparo]
 - [Anima. Movimiento D.]
 - [Foto HLG]
 - [Modo de alta resolución]
 - [Ajustes de filtro]
 - [Exposición múltiple]
- Cuando se usan objetivos APS-C, [65:24]/[2:1] no están disponibles.



- Puede registrar funciones en botones Fn:
[] → [] → [Ajustar botón Fn] → [Ajuste en modo GRAB.] → [Aspecto] (→ 279)

[Tamaño de imagen]

iA P A S M 



Ajusta el tamaño de imagen de la imagen. El tamaño de imagen varía dependiendo del [Aspecto] o la lente utilizada.

Cuando se utiliza un objetivo APS-C, el área de la imagen cambia a la de APS-C, reduciéndose así el ángulo de visión.

 → [] → [] → Seleccione [Tamaño de imagen]



[Aspecto]	Tamaño de la imagen			
	Cuando se usan lentes de marco completo		Cuando se usan objetivos APS-C	
[4:3]	[L] (21,5M)	5328×4000	[L] (9,5M)	3536×2656
	[M] (10,5M)	3792×2848	[M] (5M)	2560×1920
	[S] (5,5M)	2688×2016	[S] (2,5M)	1840×1376
[3:2]	[L] (24M)	6000×4000	[L] (10,5M)	3984×2656
	[M] (12M)	4272×2848	[M] (5,5M)	2880×1920
	[S] (6M)	3024×2016	[S] (3M)	2064×1376
[16:9]	[L] (20M)	6000×3368	[L] (9M)	3984×2240
	[M] (10M)	4272×2400	[M] (4,5M)	2880×1624
	[S] (5M)	3024×1704	[S] (2M)	1920×1080
[1:1]	[L] (16M)	4000×4000	[L] (7M)	2656×2656
	[M] (8M)	2848×2848	[M] (3,5M)	1920×1920
	[S] (4M)	2016×2016	[S] (2M)	1376×1376
[65:24]	[L] (13M)	6000×2208	—	
[2:1]	[L] (18M)	6000×3000	—	

- Cuando está ajustado [Teleconv. ext.], los tamaños de imagen [M] y [S] se indican con [EX].



- [Tamaño de imagen] no está disponible cuando se están utilizando las siguientes funciones:
 - [Foto 6K/4K]/[Post-enfoque]
 - [RAW] ([Calidad de la imagen])
 - [Modo de alta resolución]
 - [Exposición múltiple]



- Puede registrar funciones en botones Fn:
[] ⇒ [] ⇒ [Ajustar botón Fn] ⇒ [Ajuste en modo GRAB.] ⇒ [Tamaño de imagen] (→ [279](#))

[Calidad de la imagen]

iA P A S M 

Ajuste la tasa de compresión utilizada para almacenar imágenes.

 → [] → [] → Seleccione [Calidad de la imagen]

Ajuste	Formato de archivo	Detalles de los ajustes
[FINE]	JPEG	Imágenes JPEG que dan prioridad a la calidad de imagen.
[STD.]		Imágenes JPEG de calidad de imagen estándar. Esto es útil para aumentar el número de imágenes que pueden grabarse sin cambiar el tamaño de imagen.
[RAW+FINE]	RAW+JPEG	Esto graba imágenes RAW y JPEG ([FINE] o [STD.]) simultáneamente.
[RAW+STD.]		
[RAW]	RAW	Esto graba imágenes RAW.



Nota sobre RAW

El formato RAW se refiere a un formato de datos de imágenes que no han sido procesadas en la cámara.



La reproducción y edición de imágenes RAW necesitan la cámara o un software específico.

- Puede procesar imágenes RAW en la cámara. (→ [272](#))
- Utilice software ("SILKYPIX Developer Studio" de Ichikawa Soft Laboratory) para procesar y editar los archivos RAW en un PC. (→ [430](#))
- Las imágenes tomadas con [RAW] no se pueden visualizar ampliadas a la ampliación máxima durante la reproducción.
Tome imágenes con [RAW+FINE] o [RAW+STD.] si desea comprobar su enfoque en la cámara después de la grabación.





- Las imágenes RAW siempre se graban en el tamaño [L] del aspecto [3:2].
- Cuando borre una imagen grabada con [RAW+FINE] o [RAW+STD.] en la cámara, ambas imágenes RAW y JPEG se borrarán de forma simultánea.
- [Calidad de la imagen] no está disponible cuando se están utilizando las siguientes funciones:
 - [Foto 6K/4K]/[Post-enfoque]
 - [Modo de alta resolución]
 - [Exposición múltiple]







- Puede registrar funciones en botones Fn:
[] ⇒ [] ⇒ [Ajustar botón Fn] ⇒ [Ajuste en modo GRAB.] ⇒ [Calidad de la imagen] (→ [279](#))

[Función doble ranura tarjeta]

Esto ajusta el modo en el que se realiza la grabación en las ranuras de tarjeta 1 y 2.

 ⇒  ⇒  ⇒ Seleccione [Función doble ranura tarjeta]



[Método de grabación]	 [Grab. ininterrumpida]	<p>Selecciona la prioridad de las ranuras de tarjeta para la grabación.</p> <p>[Ranura destino para tarjeta]: [1→2]/[2→1]</p> <p>Transmite la grabación a la tarjeta de la otra ranura después de que la primera tarjeta se quede sin espacio libre.</p>
	 [Grabación de respaldo]	<p>Graba las mismas imágenes en ambas tarjetas simultáneamente.</p>
	 [Grabación de asignación]	<p>Le permite especificar la ranura de tarjeta que usar para la grabación de diferentes formatos de imagen.</p> <p>[Destino foto JPEG/HLG]/[Destino RAW]/[Destino de foto 6K/4K]/[Destino de vídeo]</p>

-  La función de doble ranura no está disponible para vídeos AVCHD, ya que no se pueden grabar en la ranura 1 (tarjeta XQD).

Notas sobre la grabación con copia de seguridad



- Se recomienda utilizar tarjetas con la misma capacidad.
- Cuando se utilizan las siguientes combinaciones de tarjetas, la grabación de vídeos, fotos 6K/4K y la grabación con [Post-enfoco] no están disponibles:
 - Tarjeta de memoria SDXC y tarjeta XQD de 32 GB o menos
 - Tarjeta de memoria SD o tarjeta de memoria SDHC y tarjeta XQD de más de 32 GB



-  Puede registrar el cambio de tarjeta de [Ranura destino para tarjeta] en el botón Fn:

 ⇒  ⇒ [Ajustar botón Fn] ⇒ [Ajuste en modo GRAB.] ⇒ [Ranura destino para tarjeta] (→ 279)

[Ajustes carpeta/archivo]

Establezca el nombre de archivo y la carpeta donde desea guardar las imágenes.

Nombre de la carpeta		Nombre del archivo	
100ABCDE 		PABC0001.JPG 	
1	Número de carpeta (3 dígitos, 100 – 999)	3	Espacio del color ([P]: sRGB, [_]: AdobeRGB)
2	Segmento de 5 caracteres definido por el usuario	4	Segmento de 3 caracteres definido por el usuario
		5	Número de archivo (4 dígitos, 0001 – 9999)
		6	Extensión

 →  → [[]] → Seleccione [Ajustes carpeta/archivo]

[Seleccionar carpeta]*	Selecciona una carpeta para almacenar las imágenes. • Se indicarán el nombre de la carpeta y el número de archivos que pueden almacenarse.	
[Crear una nueva carpeta]	Crea una nueva carpeta con un número de carpeta superior. • Si no hay carpetas grabables en la tarjeta, se mostrará una pantalla para reestablecer el número de carpeta.	
	[OK]	Incrementa el número de carpeta sin cambiar el segmento de 5 caracteres definido por el usuario (2 arriba).
	[Camb.]	Cambia el segmento de 5 caracteres definido por el usuario (2 arriba). Esto también incrementará el número de carpeta.
[Ajuste nombre archivo]	[Vínculo núm. carpeta]	Usa el segmento de 3 caracteres definido por el usuario (4 arriba) para ajustar el número de carpeta (1 arriba).
	[Ajuste de usuario]	Cambia el segmento de 3 caracteres definido por el usuario (4 arriba).

- * Cuando se ajuste [Función doble ranura tarjeta] en [Grabación de asignación], se visualizarán [Selec. carp. (ranura 1 (XQD))] y [Selec. carpeta (ranura 2 (SD))].
- Siga los pasos de la página 369 cuando aparezca la pantalla de introducción de caracteres. Caracteres disponibles: caracteres alfabéticos (mayúsculas), números, [_]



- Cada carpeta puede almacenar hasta 1000 archivos.
- Los números de archivo se asignan secuencialmente de 0001 a 9999 en el orden de grabación.

Si cambia la carpeta de almacenamiento, se asignará un número a continuación del último número de archivo.



- En los siguientes casos, se creará automáticamente una nueva carpeta con un número de carpeta más cuando se guarde el siguiente archivo:
 - El número de archivos en la carpeta actual llega a 1000.
 - El número de archivo llega a 9999.
- No se pueden crear nuevas carpetas cuando hay carpetas numeradas desde 100 hasta 999.

Se recomienda que haga una copia de seguridad de sus datos y formatee la tarjeta.

- [Seleccionar carpeta] no está disponible cuando se está usando [Grabación de respaldo] en [Función doble ranura tarjeta].

[No. reinicio del archivo]

Reinicia el número de archivo de la grabación sucesiva en 0001.

 ⇒ [] ⇒ [] ⇒ Seleccione [No. reinicio del archivo]
Ajustes: [Ranura 1 tarjeta (XQD)]/[Ranura 2 para tarjeta (SD)]



- Cuando se realiza la grabación tras restablecer este elemento, el número de carpeta se actualiza y el número de archivo comienza desde 0001.
- Pueden asignarse números de carpeta entre 100 y 999.
Cuando el número de carpeta alcanza el 999, el número de archivo no se puede reiniciar.
Se recomienda que haga una copia de seguridad de sus datos y formatee la tarjeta.
- **Para reiniciar el número de carpeta a 100:**
 - ➊ Realice [Formato de la tarjeta] para formatear la tarjeta.
 - ➋ Realice [No. reinicio del archivo] para reiniciar el número de archivo.
 - ➌ Seleccione [Sí] en la pantalla de reinicio del número de carpeta.

6. Enfoque/Zoom

Seleccionar el modo de enfoque

iA P A S M



Seleccione el método de enfoque (modo enfoque) para adaptarlo al movimiento del sujeto.

Ajuste la palanca del modo de enfoque.

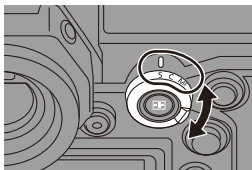

[S] ([AFS])	Esto es adecuado para la grabación de sujetos inmóviles. Mientras el botón del obturador está presionado hasta la mitad, se mantiene un único punto de enfoque. El enfoque permanece bloqueado mientras se pulsa hasta la mitad el botón del obturador.
[C] ([AFC])	Esto es adecuado para la grabación de sujetos en movimiento. Mientras se pulsa el botón del obturador hasta la mitad, el enfoque se reajusta constantemente de acuerdo con el movimiento del sujeto. <ul style="list-style-type: none">• Esto predice el movimiento del sujeto, manteniendo el enfoque. (Predicción de movimiento)
[MF]	Enfoque manual. Utilícelo cuando quiera fijar el enfoque o evitar activar el AF. (→ 117)



- [AFC] funciona del mismo modo que [AFS] en las siguientes situaciones:
 - Modo
 - En situaciones con poca luz
- Cuando se usan las siguientes funciones, [AFC] cambia a [AFS]:
 - [65:24]/[2:1] ([Aspecto])
 - [Modo de alta resolución]
- Cuando usa [Vídeo a alta velocidad], [AFS] y [AFC] cambian a [MF].
- Esta función no está disponible para la grabación de Post-enfoque.

Uso de AF

iA P A S M



AF (Enfoque automático) se refiere al enfoque automático.

Seleccione el modo de enfoque y el modo AF apropiados para el sujeto y la escena.

1 Ajuste el modo de enfoque en [S] o [C].

- Ajuste la palanca del modo de enfoque. (→ 91)

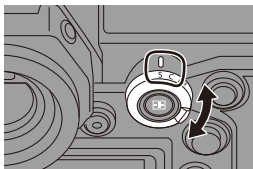

2 Seleccione el modo AF.

- Pulse [] para visualizar la pantalla de selección del modo AF y ajuste usando o . (→ 98)
- En el modo [iA], cada pulsación de [] alterna entre [] y []. (→ 79)

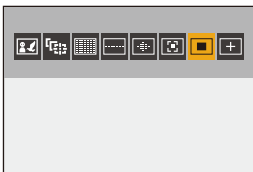

3 Pulse el botón del obturador hasta la mitad.

- El AF funciona.
- Si resulta difícil mantener el enfoque en el sujeto durante la grabación de vídeo con [AFC], pulse de nuevo el botón del obturador hasta la mitad para reajustar el enfoque.

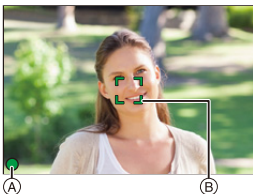

	Enfoque	
	Enfocado	Sin enfocar
Icono del enfoque ^(A)	Se ilumina	Parpadea
Área del enfoque automático ^(B)	Verde	Rojo
Bip AF	Dos bips	—

AF de baja iluminación

- En entornos oscuros, el AF de baja iluminación se activa automáticamente y el icono de enfoque se indica como [LOW] .
- Puede que lograr el enfoque tome algo más tiempo de lo normal.

AF con luz de estrellas

- Si la cámara detecta estrellas en el cielo nocturno después de determinar el AF de baja iluminación, se activará el AF con luz de estrellas.

Cuando se logre el enfoque, el icono de enfoque mostrará [STAR]  y el área AF se visualizará en el área enfocada.

- Los bordes de la pantalla no pueden detectar AF con luz de estrellas.

❖ Botón [AF ON]

También puede activar el AF pulsando [AF ON].

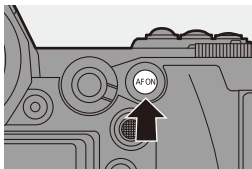

Sujetos y condiciones de grabación difíciles de enfocar con el modo AF

- Sujetos de movimiento rápido
- Sujetos extremadamente brillantes
- Sujetos sin contraste
- Sujetos grabados a través de vidrio
- Sujetos cerca de objetos brillantes
- Sujetos en lugares muy oscuros
- Al grabar sujetos tanto distantes como cercanos



- Cuando grabe con [AFC], si mueve el zoom desde el extremo de gran angular hasta el extremo de teleobjetivo, o si reduce repentinamente la distancia al sujeto, puede que se tarde un poco en conseguir el enfoque.
- Si utiliza el zoom después de conseguir el enfoque, puede que el enfoque sea erróneo. En ese caso, vuelva a ajustar el enfoque.



- El volumen y el sonido del bip AF se pueden cambiar:
[] → [] → [Bip] → [Volumen del bip modo AF]/[Tono del bip del modo AF] (→ [354](#))

❖ Amplíe la posición del área AF ([Aumento del punto AF])



Esto amplía la posición de enfoque cuando el modo AF es [], [] o []. (En otros modos AF, se amplía el centro de la pantalla.)

Esto amplía el sujeto, permitiéndole comprobar el enfoque y observar un sujeto ampliado como con un teleobjetivo.

- Utilice el botón Fn registrado con [Aumento del punto AF] para operar. En los ajustes predeterminados, está registrado en [Fn1].

Si desea información sobre el botón Fn, consulte la página [279](#).

En la pantalla de grabación, mantiene pulsado [Fn1].

- Parte de la pantalla se visualiza ampliada mientras se mantiene pulsado [Fn1].
- Cuando se amplía la pantalla, al pulsar el botón obturador hasta la mitad se vuelve a obtener el enfoque en una pequeña área central del área AF.
- Cuando la pantalla esté ampliada, gire  o  para ajustar la ampliación. Utilice  para ajustes más detallados.

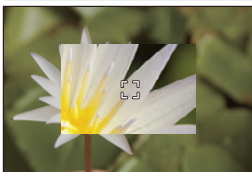
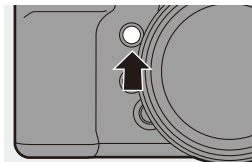



- Si la temperatura de la cámara aumenta bajo cualquiera de las siguientes condiciones, es posible que aparezca  y que no sea posible el uso del aumento del punto AF.

Espere a que la cámara se enfríe.

- Durante el uso continuo del aumento del punto AF
- Cuando la temperatura ambiente es alta
- Cuando se amplía la pantalla, [AFC] cambia a [AFS].
- Cuando se utilizan las siguientes funciones, el aumento del punto AF no se puede utilizar:
 - Grabación de vídeo/[Foto 6K/4K]/[Post-enfoque]
 - [65:24]/[2:1] ([Aspecto])
 - [Efecto miniatura] ([Ajustes de filtro])
 - [Exposición múltiple]



- Puede cambiar el método de visualización de la pantalla ampliada:  ⇒ [] ⇒ [Ajus. del aumento p. AF] (→ [332](#))

[Aj. personal. AF(Foto)]



Cuando grabe usando [AFC], seleccione funciones del funcionamiento AF que sean apropiadas para el sujeto y la escena.

Cada una de estas características se puede personalizar aún más.

1 Ajuste el modo de enfoque en [AFC]. (→ 91)

2 Ajuste [Aj. personal. AF(Foto)].

- → [CAMERA] → [FOCUS] → [Aj. personal. AF(Foto)]



[Establecer1]	Configuración básica general
[Establecer2]	Ajuste en el que el sujeto se mueve solo en una dirección a una velocidad constante
[Establecer3]	Ajuste para escenas en las que el sujeto se mueve en direcciones aleatorias y es probable que aparezcan obstáculos
[Establecer4]	Ajuste para escenas en las que la velocidad del sujeto cambia significativamente





- Cuando se usa la siguiente función, [Aj. personal. AF(Foto)] no está disponible:
– [Foto 6K/4K]



- Puede registrar funciones en botones Fn:
[⚙️] → [🌅] → [Ajustar botón Fn] → [Ajuste en modo GRAB.] → [Aj. personal. AF(Foto)] (→ 279)

❖ Configuración de los ajustes personalizados AF

- ❶ Pulse ◀▶ para seleccionar el tipo de ajuste personalizado AF.
- ❷ Pulse ▲▼ para seleccionar elementos y luego pulse ◀▶ para ajustar.
 - Para resetear los ajustes a los predeterminados, pulse [DISP].
- ❸ Pulse  o .

[Sensibilidad AF]		Establece la sensibilidad de localización para el movimiento de los sujetos.
	+	Cuando la distancia hasta el sujeto cambia drásticamente, la cámara reajusta inmediatamente el enfoque. Puede enfocar diferentes sujetos uno tras otro.
	-	Cuando la distancia hasta el sujeto cambia drásticamente, la cámara espera un poco antes de reajustar el enfoque. Esto le permite evitar que el enfoque se reajuste accidentalmente cuando, por ejemplo, un objeto cruza la escena.
[Sensibil. con. área AF]		Ajuste la sensibilidad para cambiar el área AF para que coincida con el movimiento del sujeto. (Cuando se está en un modo AF en el que el área AF utiliza el enfoque de 225 áreas)
	+	Cuando el sujeto sale del Área del enfoque automático, la cámara inmediatamente cambia el área del enfoque automático para seguir enfocando el sujeto.
	-	La cámara cambia el área del enfoque automático a un ritmo gradual. Los efectos provocados por un ligero movimiento del sujeto o por obstáculos delante de la cámara se minimizarán.
[Pred. obj. en movimiento]		Ajuste el nivel de predicción de movimiento para cambios en la velocidad de movimiento del sujeto. <ul style="list-style-type: none"> • Con valores de ajuste más altos, la cámara intenta mantener el enfoque respondiendo incluso a los movimientos repentinos del sujeto. Sin embargo, se vuelve más sensible a los ligeros movimientos del sujeto, por lo que el enfoque puede volverse inestable.
	0	Esto es adecuado para un sujeto con cambios mínimos de velocidad.
	+1	Estos son adecuados para un sujeto que cambia su velocidad.
	+2	

Seleccionar el modo AF

iA P A S M





Seleccione el método de enfoque para que coincida con la posición y el número de sujetos.

1 Pulse [].

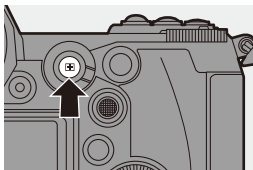







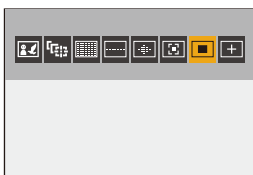

- Aparece la pantalla de selección del modo AF.



2 Seleccione el modo AF.

- Pulse ◀▶ para seleccionar un elemento y luego pulse  o .



	[Detecc. cara/ojo/ cuerpo/animal]	→ 99
	[Localización]	→ 102
	[225 Áreas]	→ 104
	[Zona (vert./horiz.)]	→ 105
	[Zona (cuadrado)]*	→ 105
	[Zona (óvalo)]	→ 105
	[1 Área+]	→ 107
	[1 Área]	→ 107
	[Enfoque preciso]	→ 108
	[Personalizar 1] –	→ 110
	[Personalizar 3]*	

- * Esto no se muestra con los ajustes predeterminados. Desde [Mostrar/ocultar modo AF], puede configurar los elementos que se visualizarán en la pantalla de selección. (→ 331)



- En [Interv. Tiempo-Disparo], no se puede usar [⏏].
- Cuando el modo de enfoque está fijado en [AFC], [⊕] no está disponible.
- Cuando se usan las siguientes funciones, el modo AF se fija en [■]:
 - [65:24]/[2:1] ([Aspecto])
 - [Efecto miniatura] ([Ajustes de filtro])
- El modo AF no se puede ajustar cuando se utiliza Post-enfoque.



[Detecc. cara/ojo/cuerpo/animal] (Detección cara/ojo/cuerpo/animal)

La cámara detecta la cara, los ojos y el cuerpo de una persona (el cuerpo entero o la mitad superior del cuerpo) y ajusta el enfoque.

Con los ajustes predeterminados, la detección animal también funcionará, permitiendo la detección de animales como aves, cánidos (incluidos los lobos) y felinos (incluidos los leones).

Cuando la cámara detecta la cara o el cuerpo de una persona (A/B) o el cuerpo de un animal (C), se visualiza un área AF.

Amarillo	Área AF que se desea enfocar. La cámara la selecciona automáticamente.
Blanco	Aparece cuando se detectan varios sujetos.

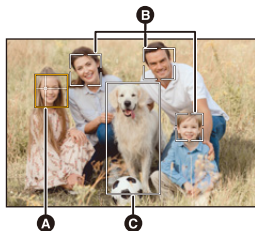

- La detección de ojos funciona solo para los ojos en el interior del marco amarillo (A).



- Cuando se detectan los ojos de una persona, se enfoca el ojo más cercano a la cámara.
La exposición se ajustará a la cara. (Cuando [Modo medición] está ajustado en [⊙])
- La cámara puede detectar las caras de hasta 15 personas.
- La cámara puede detectar un total combinado de hasta 3 cuerpos humanos y animales.
- Si no se detectan personas o animales, la cámara funciona como [⏏].

❖ Especifique la persona, animal u ojo que desea enfocar

Cuando la persona o animal que se va a enfocar se muestra utilizando el área AF blanca, puede cambiarlo a un área AF amarilla.

● Operación táctil

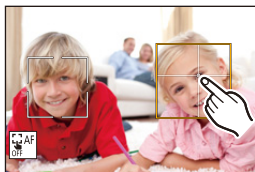

Toque la persona, el animal o el ojo indicado con el área AF blanca.

- El área AF cambiará a amarillo.
- Al tocar fuera del área AF, se muestra la pantalla de ajuste del área AF. Toque [Ajuste] para ajustar el área AF [■] en la posición tocada.
- Para cancelar el ajuste, toque [OFF].





● Operación por botón

Pulse .

- Cada pulsación de  cambia la persona, el animal o el ojo que se va a enfocar.
- Para cancelar los ajustes especificados, pulse  de nuevo.



❖ Activar/Desactivar la detección de animales

- 1 Pulse [] para visualizar la pantalla de selección del modo AF.
- 2 Seleccione [], luego pulse ▲.
 - Esto desactiva la detección de animales y el icono cambia a [].
 - Pulse ▲ de nuevo para activar la detección de animales.

❖ Mover y cambiar el tamaño del área AF amarilla



Puede mover el área AF amarilla a la posición del área AF blanca y reemplazar el área AF blanca por el área AF amarilla.

Si se mueve a una posición fuera del área AF, entonces se ajustará el área AF [■].

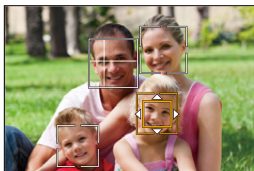
- 1 Pulse [] para visualizar la pantalla de selección del modo AF.
- 2 Seleccione [], luego pulse ▼.
- 3 Pulse ▲▼◀▶ para mover la posición del área AF.
- 4 Gire  o  para cambiar el tamaño del área AF.
- 5 Pulse .
 - En la pantalla de grabación, pulse  o toque [ AF OFF] para cancelar el ajuste del área AF.



Operaciones en la pantalla movimiento del área AF

Operación por botón	Operación táctil	Descripción de la operación
▲▼◀▶	Toque	Mueve el área AF <ul style="list-style-type: none"> • Las posiciones se pueden desplazar en diagonal usando el joystick.
	Ampliar con los dedos/pellizcar	Aumenta/reduce el área del enfoque automático en pequeños pasos.
	—	Amplía/reduce el área AF.
[DISP.]	[Reiniciar]	Primera vez: devuelve la posición del área AF al centro. Segunda vez: devuelve el tamaño del área AF al ajuste predeterminado.

[Localización]

Cuando el modo de enfoque se ajusta en [AFC], el área AF sigue el movimiento del sujeto, manteniendo el enfoque.

Comience a localizar.



- Dirija el área AF hacia el sujeto y pulse hasta la mitad el botón del obturador. La cámara localizará el sujeto mientras se pulsa el botón del obturador hasta la mitad o completamente.





- El área AF se vuelve roja cuando la localización falla.
- Cuando el modo enfoque se ajusta en [AFS], el enfoque se alineará con la posición del área AF. La localización no funcionará.





- En el modo [M], mientras se graba vídeo y mientras se graba con [Ráfaga 6K/4K (S/S)], la localización continuará incluso si se suelta el botón del obturador.

Para cancelar la localización, pulse  o , o toque [AF OFF]. La localización también está disponible con [AFS].



- Ajuste [Modo medición] en [>] para continuar y ajustar también la exposición.
- En el siguiente caso, [] funciona como []:
 - [Monocromo]/[L.Monocromo]/[L.Monocromo D]/[Monocromo(HLG)] ([Fotoestilo])
 - [Sepia]/[Monocromático]/[Monocromo dinámico]/[Monocromático rugoso]/[Monocromático sedoso]/[Enfoque suave]/[Filtro de estrellas]/[Soleado] ([Ajustes de filtro])
 - Cuando el sujeto es pequeño

❖ Mueva la posición del área AF

- 1 Pulse [] para visualizar la pantalla de selección del modo AF.
- 2 Seleccione [], luego pulse ▼.
- 3 Pulse ▲▼◀▶ para mover la posición del área AF.
 - Las posiciones se pueden desplazar en diagonal usando el joystick.
 - También puede mover el área AF tocando.
 - Para devolver la posición al centro, pulse [DISP.].
- 4 Pulse  .





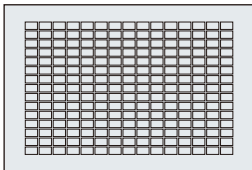



[225 Áreas]

La cámara selecciona el área AF más óptima para enfocar entre las áreas 225. Cuando se seleccionan múltiples áreas AF, se enfocan todas las áreas AF seleccionadas. Cuando el modo de enfoque se ajuste en [AFC], garantizando que el sujeto permanezca dentro de las áreas 225 durante la grabación, se garantizará que el sujeto permanezca enfocado.



❖ Especifique el punto de inicio [AFC]

Cuando el modo de enfoque se ajusta en [AFC], se puede especificar en qué área comenzar [AFC].

- ❶ Ajuste el modo de enfoque en [AFC]. (→ 91)
- ❷ Ajuste [Punto inicio AFC (225 áreas)] en [ON].
 -  ⇒ [] ⇒ [] ⇒ [Punto inicio AFC (225 áreas)] ⇒ [ON]
- ❸ Pulse [] para visualizar la pantalla de selección del modo AF.
- ❹ Seleccione [], luego pulse ▼.
 - Después de realizar los pasos ❶ y ❷, el icono cambia de [] a [].
- ❺ Pulse ▲▼◀▶ para mover la posición del área AF.
 - Las posiciones se pueden desplazar en diagonal usando el joystick.
 - También puede mover el área AF tocando.
 - Para devolver la posición al centro, pulse [DISP.].
- ❻ Pulse  .

[Zona (vert./horiz.)]/ [Zona (cuadrado)]/ [Zona (óvalo)]

[Zona (vert./horiz.)]

Desde las 225 áreas AF, se pueden enfocar zonas verticales y horizontales.

Patrón horizontal

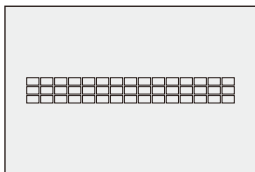

Patrón vertical

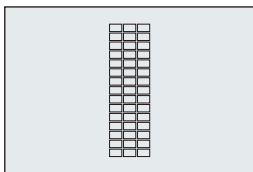

[Zona (cuadrado)]

Desde las 225 áreas AF, puede enfocarse una zona central cuadrada.

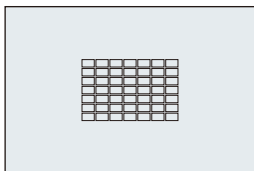





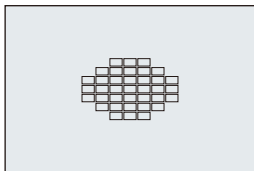





[Zona (óvalo)]

Desde las 225 áreas AF, puede enfocarse una zona central ovalada.



-  no se muestra con los ajustes predeterminados. Ajuste [Zona (cuadrado)] a [ON] en [Mostrar/ocultar modo AF]. (→ 331)

❖ Mover y cambiar el tamaño del área AF

- ❶ Pulse [] para visualizar la pantalla de selección del modo AF.
- ❷ Seleccione [], [] o [], luego pulse ▼.
- ❸ Pulse ▲▼◀▶ para mover la posición del área AF.
 - También puede mover el área AF tocando.
 - Cuando [] está seleccionado
 - Pulse ▲▼ para cambiar a un área AF de patrón horizontal.
 - Pulse ▶◀ para cambiar a un área AF de patrón vertical.
 - Cuando están seleccionados []/[]
 - Las posiciones se pueden desplazar en diagonal usando el joystick.
- ❹ Gire  o  para cambiar el tamaño del área AF.
 - También puede ampliar/reducir con los dedos el área AF para cambiar el tamaño.
 - La primera pulsación [DISP.] devuelve la posición del área AF al centro; la segunda pulsación devuelve el tamaño del área AF al valor predeterminado.
- ❺ Pulse .

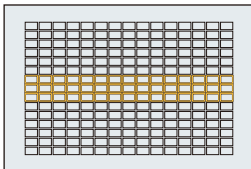

- ➔ • Se puede cambiar el método de visualización para el área AF utilizando el enfoque de 225 áreas:

[] ⇒ [] ⇒ [Visualización de área AF] (→ 341)

[1 Área+]/ [1 Área]

[1 Área+]

Se puede enfocar con énfasis en una sola área AF.

Incluso cuando el sujeto se desplaza fuera del área AF única, este permanece enfocado en un área AF suplementaria (A).

- Eficaz cuando se graban sujetos en movimiento que resultan difíciles de localizar con [].

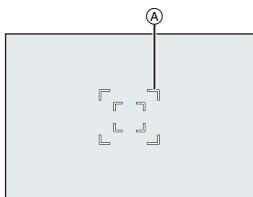





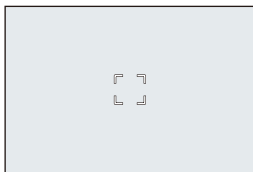

[1 Área]

Especifique la posición que desea enfocar.



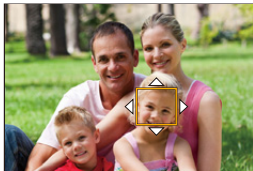

❖ Mover y cambiar el tamaño del área AF

- 1 Pulse [] para visualizar la pantalla de selección del modo AF.
- 2 Seleccione [] o [], luego pulse ▼.
- 3 Pulse ▲▼◀▶ para mover la posición del área AF.
- 4 Gire  o  para cambiar el tamaño del área AF.
- 5 Pulse .





Operaciones en la pantalla movimiento del área AF

Operación por botón	Operación táctil	Descripción de la operación
	Toque	Mueve el área AF <ul style="list-style-type: none"> Las posiciones se pueden desplazar en diagonal usando el joystick.
	Ampliar con los dedos/pellizcar	Aumenta/reduce el área del enfoque automático en pequeños pasos.
	—	Amplía/reduce el área AF.
[DISP.]	[Reiniciar]	Primera vez: devuelve la posición del área AF al centro. Segunda vez: devuelve el tamaño del área AF al ajuste predeterminado.



• Cambio de la velocidad de movimiento de una sola área AF:

[] ⇒ [] ⇒ [Veloc. de movim. AF 1 Área] (→ 311)

[Enfoque preciso]





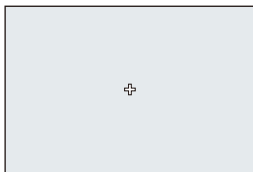





Puede alcanzar un enfoque más preciso en un punto pequeño.

Si pulsa el botón del obturador hasta la mitad, se amplía la pantalla donde puede comprobar el enfoque.







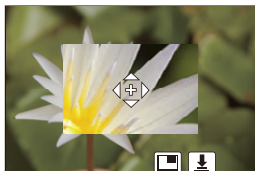

• Cuando el modo de enfoque está fijado en [AFC], [] no está disponible.

❖ Mueva la posición del área AF

- 1 Pulse [] para visualizar la pantalla de selección del modo AF.
- 2 Seleccione [], luego pulse .
- 3 Pulse  para ajustar la posición de [] y después pulse  o .
 - Las posiciones se pueden desplazar en diagonal usando el joystick.
 - La posición seleccionada en la pantalla se ampliará.
 - El área AF no se puede mover al borde de la pantalla.
- 4 Pulse  para ajustar con precisión la posición de [].
- 5 Pulse  o .





Operaciones en la ventana de ampliación



Operación por botón	Operación táctil	Descripción de la operación
	Toque	Mueve []. <ul style="list-style-type: none"> • Las posiciones se pueden desplazar en diagonal usando el joystick.
	Ampliar con los dedos/pellizcar	Aumenta/reduce la pantalla en pequeños pasos.
	—	Amplía/reduce la pantalla.
		Cambia la ventana de ampliación (modo de ventana/modo de pantalla completa). 
[DISP.]	[Reiniciar]	Primera vez: le devuelve a la pantalla del paso ❸. Segunda vez: devuelve la posición del área AF al centro.

- Cuando las imágenes aparecen en el modo de ventana, se pueden ampliar las imágenes entre 3× y 6× aproximadamente; cuando las imágenes aparecen en el modo de pantalla completa, se pueden ampliar las imágenes entre 3× y 10× aproximadamente.
- También puede tomar una imagen tocando [].





- Cuando se usan las siguientes funciones, [] cambia a []:
– Grabación de vídeo/[Foto 6K/4K]



- Puede cambiar el método de visualización de la pantalla ampliada:
[] ⇒ [] ⇒ [Ajuste enfoque AF preci.] (→ 331)



[C1] [C2] [C3] **[Personalizar 1] en [Personalizar 3]**

La forma del área AF se puede ajustar libremente en las 225 áreas AF. El área AF ajustada se puede registrar usando [] para []. El área AF también puede moverse mientras se mantiene la forma ajustada.



- No se muestra con los ajustes predeterminados. En [Mostrar/ocultar modo AF], ajuste [Personalizar 1] en [Personalizar 3] en [ON]. (→ 331)

❖ Registre la forma del área AF

- 1 Pulse [] para visualizar la pantalla de selección del modo AF.
- 2 Seleccione uno de [] a [] y después pulse ▲.



3 Seleccione el área AF.

● Operación táctil

Toque el área para hacer el área AF.

- Para seleccionar puntos consecutivos, arrastre la pantalla.
- Para cancelar la selección del área AF seleccionada, tóquela de nuevo.

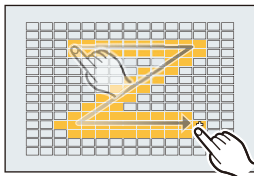

● Operación por botón

Pulse ▲▼◀▶ para seleccionar el área AF y después ajuste con

o . (Repítalo)

- Las posiciones se pueden desplazar en diagonal usando el joystick.
- Para cancelar la selección del área AF seleccionada, pulse o de nuevo.
- Para cancelar todas las selecciones, pulse [DISP.].

4 Pulse [Q].

❖ Mueva la posición del área AF

1 Pulse [] para visualizar la pantalla de selección del modo AF.

2 Seleccione una forma de modo AF registrada ([C1] a [C3]) y después pulse ▼.

3 Pulse ▲▼◀▶ para mover la posición del área AF y después pulse

.

- Las posiciones se pueden desplazar en diagonal usando el joystick.
- Pulse [DISP.] para devolver la posición [+] al centro.

Operación de movimiento del área AF

iA P A S M 





En los ajustes predeterminados, puede utilizar el joystick para mover y cambiar directamente el tamaño del área AF durante la grabación.

1 Mueva la posición del área AF.

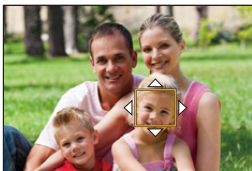
- En la pantalla de grabación, incline el joystick.





- Pulsar el  permite cambiar entre las posiciones por defecto y las posiciones ajustadas del área AF.

En [], esta operación cambia la persona, el animal o el ojo que se va a enfocar.

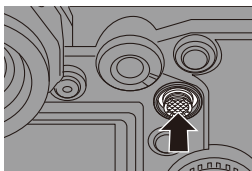
Visualice la pantalla ampliada con [].



2 Cambie el tamaño del área AF.

- Gire  o .
- Utilice  para ajustes más detallados.
- La primera pulsación [DISP.] devuelve la posición del área AF al centro; la segunda pulsación devuelve el tamaño del área AF al valor predeterminado.

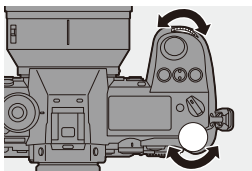

3 Confirme su selección.

- Pulse el botón del obturador hasta la mitad.
- Vuelva a la pantalla de grabación.
- Para [AF], en la pantalla de grabación, pulse  para cancelar el ajuste de área AF.

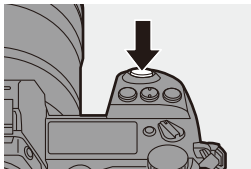

- Cuando [Modo medición] es [AF], el objetivo de medición también se desplaza junto con el área AF.
- En [AF], [AF], [AF], [C+] y [C1] hasta [C3], el tamaño del área AF no se puede cambiar.
- En [AF], no es posible mover el área AF ni cambiar el tamaño.
- Puede ajustar el área AF para que orbite cuando se mueva: [AF] → [AF] → [Marco enf. movim. bucle] (→ 333)

Cómo mover el área AF mediante función táctil

Puede desplazar el área AF a una posición tocada en el monitor. También puede cambiar el tamaño del área AF.

-  → [AF] → [Ajustes Táctiles] → Seleccione [AF Táctil]

[AF]	Esto enfoca en el sujeto tocado.
[AF+AE]	Esto enfoca el sujeto tocado y ajusta el brillo.
[OFF]	—



❖ Enfoque en la posición tocada ([AF])

- 1 Toque el sujeto.
 - Mueve el área AF a la posición tocada.
- 2 Pellizque hacia fuera o adentro para cambiar el tamaño del área AF.
 - El primer toque de [Reiniciar] devuelve la posición del área AF al centro. La segunda pulsación devuelve el tamaño del área AF al valor predeterminado.
- 3 Toque [Ajuste].
 - En [+], toque [Exit].
 - Para [Ajuste], en la pantalla de grabación, toque [AF OFF] para cancelar el ajuste del área AF.

❖ Enfoque y ajuste de brillo para la posición tocada ([AF+AE])

- 1 Toque el sujeto para el que desea ajustar el brillo.
 - En la posición tocada, se visualiza el área AF que funciona del mismo modo que [■]. Esto coloca un punto para ajustar el brillo en el centro del área AF.
- 2 Pellizque hacia fuera o adentro para cambiar el tamaño del área AF.
 - El primer toque de [Reiniciar] devuelve la posición del área AF al centro. La segunda pulsación devuelve el tamaño del área AF al valor predeterminado.
- 3 Toque [Ajuste].
 - En la pantalla de grabación, toque [AF+AE OFF] (cuando está ajustado [■] o [■]): [AF+AE OFF] para cancelar el ajuste [AF+AE].



Cómo mover la posición del área AF con el panel táctil

Durante la visualización del visor, puede tocar el monitor para cambiar la posición y el tamaño del área AF.

1 Ajuste [AF de toque Táctil].

-  → [] → [] → [Ajustes Táctiles] → [AF de toque Táctil] → [EXACT]/[OFFSET]





2 Mueva la posición del área AF.

- Durante la visualización del visor, toque el monitor.



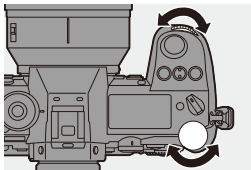

3 Cambie el tamaño del área AF.

- Gire  o .
- Utilice  para ajustes más detallados.
- La primera pulsación [DISP.] devuelve la posición del área AF al centro; la segunda pulsación devuelve el tamaño del área AF al valor predeterminado.



4 Confirme su selección.

- Pulse el botón del obturador hasta la mitad.
- Para [], en la pantalla de grabación, pulse  para cancelar el ajuste de área AF.

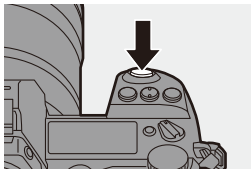

❖ Elementos de ajuste ([AF de toque Táctil])

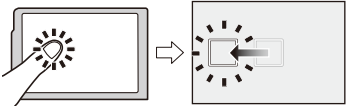
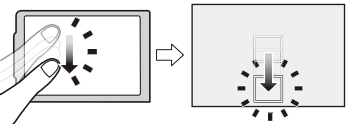

[EXACT]	Mueve el área AF del visor al tocar la posición deseada en el panel táctil.	
[OFFSET]	Mueve el área del enfoque automático del visor en función de la distancia que se arrastra en el panel táctil.	
[OFF]	—	—

[Conmut. enfoq. vert./horiz.]

Memoriza posiciones separadas para las áreas AF cuando la cámara está alineada verticalmente y cuando está alineada horizontalmente.



Están disponibles dos orientaciones verticales, izquierda y derecha.

 →  → **[AF]** → Seleccione **[Conmut. enfoq. vert./horiz.]**

[ON]	Memoriza posiciones separadas para orientaciones verticales y horizontales.
[OFF]	Ajusta la misma posición para las orientaciones verticales y horizontales.



- En MF, esto memoriza la posición de visualización de Ayuda MF.
- Esto no funciona cuando se usa **[AF-ON]** o **[C1]** hasta **[C3]**.

Grabación usando MF

iA P A S M MF



MF (Enfoque Manual) se refiere el enfoque manual.

Use esta función cuando quiera fijar el enfoque o cuando la distancia entre la lente y el sujeto esté determinada y no quiera activar AF.

1 Ajuste la palanca del modo de enfoque en [MF].

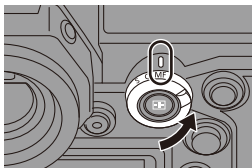

2 Seleccione el punto que desea enfocar.

- Incline el joystick para seleccionar el punto que desea enfocar.
- Incluso pulsando [DISP.], puede visualizar la pantalla de movimiento de la posición de enfoque.
- Para devolver la posición que se desea enfocar al centro, pulse [DISP.].

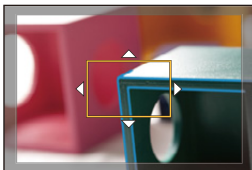

3 Confirme su selección.

- Pulse .
- Esto cambia a la pantalla de Ayuda MF y muestra una visualización ampliada.

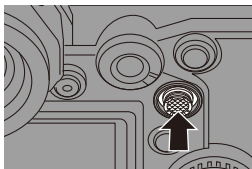

4 Ajuste del enfoque.

- Gire el anillo de enfoque.
- Ⓐ Ayuda MF (pantalla ampliada)
- Esto mostrará la parte enfocada resaltada con color. (Peaking Ⓑ)
- Se muestra una línea guía de distancia de grabación.
(Guía MF Ⓒ)
- Ⓓ Indicador para ∞ (infinito)

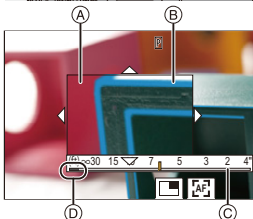
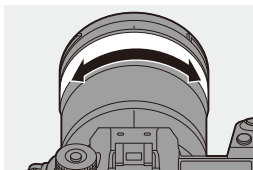

5 Cierre la pantalla de Ayuda MF.



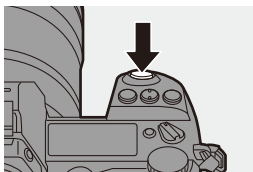



- Pulse el botón del obturador hasta la mitad.
- Esta operación también se puede realizar pulsando el .



6 Comience a grabar.

- Presione por completo el botón del obturador.

❖ Operaciones en la pantalla de Ayuda MF

Operación por botón	Operación táctil	Descripción de la operación
	Arrastrar	Mueve la posición de vista ampliada. <ul style="list-style-type: none"> Las posiciones se pueden desplazar en diagonal usando el joystick.
	Ampliar con los dedos/ pellizcar	Aumenta/reduce la pantalla en pequeños pasos.
	—	Amplía/reduce la pantalla.
		Cambia la ventana de ampliación (modo de ventana/modo de pantalla completa). 
[DISP.]	[Reiniciar]	Primera vez: devuelve la posición de la ayuda MF al centro. Segunda vez: devuelve el tamaño de la Ayuda MF al ajuste predeterminado.
[AF ON]		El AF funciona.

- Cuando las imágenes aparecen en el modo de ventana, se pueden ampliar las imágenes entre 3× y 6× aproximadamente; cuando las imágenes aparecen en el modo de pantalla completa, se pueden ampliar las imágenes entre 3× y 20× aproximadamente.



- En la pantalla de grabación, puede girar el anillo de enfoque para visualizar la pantalla de Ayuda MF. Si ha ampliado la imagen al girar el anillo de enfoque, la pantalla de ayuda se cerrará aproximadamente 10 segundos después de la operación.
- Durante MF, pulsar [AF ON] activará AF.
- La marca de referencia de la distancia de grabación es una marca usada para medir la distancia de enfoque.
Úsela cuando tome imágenes con MF o cuando fotografíe primeros planos.

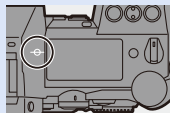

- Cambie la sensibilidad de peaking y el método de visualización:
[] ⇒ [] ⇒ [Contorn. de picos enfoque] (→ 310)
- Memoriza la posición de Ayuda MF para las orientaciones verticales y horizontales:
[] ⇒ [] ⇒ [Conmut. enfoq. vert./horiz.] (→ 116)
- Puede cambiar el método de visualización de la pantalla ampliada:
[] ⇒ [] ⇒ [Ayuda MF] (→ 330)
- Cambie el método de visualización de la Guía MF:
[] ⇒ [] ⇒ [Guía MF] (→ 330)
- Desactive el funcionamiento del anillo de enfoque:
[] ⇒ [] ⇒ [Bloq. del anillo de enf.] (→ 330)
- Ajuste el movimiento de la posición de la Ayuda MF en bucle:
[] ⇒ [] ⇒ [Marco enf. movim. bucle] (→ 333)
- La cámara memoriza la posición de enfoque cuando usted la apaga.
[] ⇒ [] ⇒ [Reanudar pos. objet.] (→ 348)
- Se puede ajustar la cantidad de movimiento de enfoque:
[] ⇒ [] ⇒ [Control anillo enf.] (→ 348)

Grabación de imágenes con zoom

iA P A S M 



Utilice el zoom óptico del objetivo para hacer zoom hasta teleobjetivo o gran angular.

Cuando tome fotografías, utilice [Teleconv. ext.] para aumentar un efecto telescópico sin deterioro de la imagen.

Cuando grabe vídeos, utilice [Área imagen de vídeo] para obtener el mismo efecto telescópico que [Teleconv. ext.].

- Para obtener más información sobre [Área imagen de vídeo], consulte la página [238](#).

Gire el anillo del zoom.

T: Teleobjetivo

W: Gran angular

- Girando el anillo del zoom se muestra la longitud focal en la pantalla de grabación.

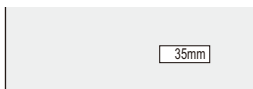
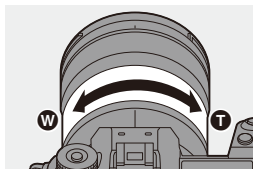

- La visualización de la longitud focal se puede ocultar:

[] → [] → [Distancia focal] (→ [344](#))

Conversión de teleobjetivo adicional

iA P A S M 

[Teleconv. ext.] le permite tomar imágenes que se agrandan más allá de lo que es posible con el zoom óptico, sin deteriorar la calidad de la imagen.

- La relación de ampliación máxima [Teleconv. ext.] difiere dependiendo del [Tamaño de imagen] ajustado en el menú [Foto] ([Calidad de imagen]).
 - Ajuste en [EXM]: 1,4×
 - Ajuste en [EXS]: 2,0× (1,9× cuando utilice objetivos APS-C)

1 Ajuste [Tamaño de imagen] en [M] o [S].

-  → [] → [] → [Tamaño de imagen] → [M] o [S]



2 Ajuste [Teleconv. ext.].

-  → [] → [] → [Teleconv. ext.]

[ZOOM]	Cambia la ampliación del zoom.
[TELE CONV.]	Fija la ampliación del zoom al máximo.
[OFF]	—

❖ Cambio de la ampliación del zoom



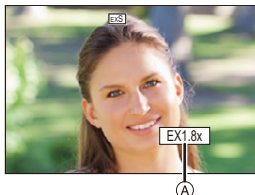

Operación por botón

- 1 Ajuste [Teleconv. ext.] en [ZOOM].
 -  ⇒  ⇒  ⇒ [Teleconv. ext.] ⇒ [ZOOM]
- 2 Ajuste el botón Fn en [Control de zoom]. (→ 279)
- 3 Pulse el botón Fn.
- 4 Pulse los botones de cursor para operar el zoom.
 - ▲▶: T (teleobjetivo)
 - ◀▼: W (gran angular)
 - Pulse el botón Fn de nuevo o espere un tiempo especificado para finalizar la operación de zoom.
 - Las ampliaciones de zoom mostradas (A) son aproximadas.



Funcionamiento táctil

- Con la configuración predeterminada, no se muestra la pestaña táctil. Ajuste [Pestaña Táctil] a [ON] en [Ajustes Táctiles]. (→ 333)

- 1 Ajuste [Teleconv. ext.] en [ZOOM].
 -  ⇒  ⇒  ⇒ [Teleconv. ext.] ⇒ [ZOOM]
- 2 Toque [].
- 3 Toque [].





- 4 Arrastre la barra de desplazamiento para operar el zoom.

- T: Teleobjetivo
- W: Gran angular

- Para finalizar las operaciones táctiles de zoom, toque [] de nuevo.



- Puede registrar funciones en botones Fn: [] ⇒ [] ⇒ [Ajustar botón Fn] ⇒ [Ajuste en modo GRAB.] ⇒ [Teleconv. ext.] (→ 279)

- Cuando se visualiza la pantalla de ajuste [Teleconv. ext.] utilizando el botón Fn, pulsar [DISP.] le permite cambiar el ajuste [Tamaño de imagen].



- [Teleconv. ext.] no está disponible cuando se están utilizando las siguientes funciones:

- [Foto 6K/4K]
- [65:24]/[2:1] ([Aspecto])
- [RAW] ([Calidad de la imagen])
- [Foto HLG]
- [Modo de alta resolución]
- [Efecto cám. juguete]/[Juguete vívido] ([Ajustes de filtro])
- [Post-enfoque]
- [Exposición múltiple]

7. Accionamiento/Obturador





Seleccionar el modo accionamiento

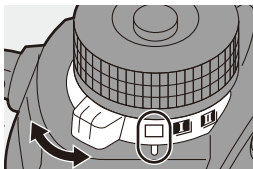

Puede cambiar el modo accionamiento a Único, Ráfaga, etc. para que coincida con las condiciones de grabación.



Giro del disco de modo de accionamiento.



	Único	Se toma una imagen cada vez que se pulsa el botón del obturador.
	Ráfaga (→ 126 , 130)	Se toman imágenes continuamente mientras se mantiene pulsado el botón del obturador. También es posible la grabación de fotos 4K/6K.
	Interv. Tiempo-Disparo/ Anima. Movimiento D. (→ 145 , 148)	Toma imágenes con Interv. Tiempo-Disparo o animación Stop Motion.
	Autodisparador (→ 153)	Toma imágenes cuando transcurre el tiempo ajustado después de pulsar el botón del obturador.



• Puede registrar funciones en botones Fn:

[] → [] → [Ajustar botón Fn] → [Ajuste en modo GRAB.] → [Modo accionamiento] (→ [279](#))

Toma de imágenes en ráfaga



iA P A S M 



Se toman imágenes continuamente mientras se mantiene pulsado el botón del obturador.





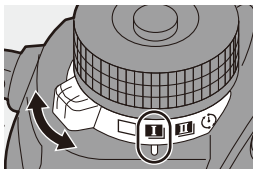

Puede elegir un ajuste de ráfaga que permita la grabación de ráfaga en alta calidad de imagen, [H], [M] o [L], o uno que permite la grabación de ráfaga a alta velocidad, [] (foto 6K/4K), para adaptarse a las condiciones de grabación.

1 Ajuste el disco del modo de accionamiento en [] (Disparo de ráfaga 1) o [] (Disparo de ráfaga 2).

- Configure los ajustes de ráfaga para [] y [].



2 Seleccione la velocidad de ráfaga.

-  → [] → [] → [Ajus. de disparo ráfaga 1]/[Ajus. de disparo ráfaga 2]
- Con los ajustes predeterminados, [H] está ajustado para [] y [] está ajustado para [].

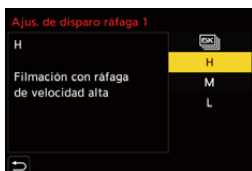

	Para información sobre la grabación de foto 6K/4K, consulte "Grabación de foto 6K/4K". (→ 130)
[H]	Se toman imágenes en ráfaga a alta velocidad.
[M]	Se toman imágenes en ráfaga a media velocidad.
[L]	Se toman imágenes en ráfaga a baja velocidad.

3 Cierre el menú.

- Pulse el botón del obturador hasta la mitad.

4 Comience a grabar.

- Se toman imágenes en ráfaga mientras se mantiene pulsado por completo el botón del obturador.

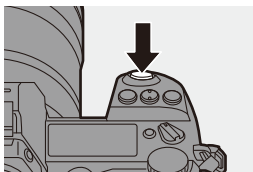

❖ **Vel. ráfaga**

	Obturador mecánico, cortina frontal electrónica	Obturador electrónico	Visualización en directo cuando se toman imágenes en ráfaga
[H] (Alta velocidad)	9 fotogramas/ segundo ([AFS]/ [MF]) 6 fotogramas/ segundo ([AFC])	9 fotogramas/ segundo ([AFS]/ [MF]) 5 fotogramas/ segundo ([AFC])	Ninguno ([AFS]/ [MF]) Disponible ([AFC])
[M] (Velocidad media)	5 fotogramas/ segundo	5 fotogramas/ segundo	Disponible
[L] (Baja velocidad)	2 fotogramas/ segundo	2 fotogramas/ segundo	Disponible

- Dependiendo de los ajustes de grabación, tales como el [Tamaño de imagen] y el modo de enfoque, puede que la velocidad de ráfaga se ralentice.

❖ **Número de fotogramas de imagen en ráfaga**

	[Calidad de la imagen]		
	[FINE]/[STD.]	[RAW+FINE]/ [RAW+STD.]	[RAW]
[H] (Alta velocidad)	999 fotogramas o más	70 fotogramas o más	90 fotogramas o más
[M] (Velocidad media)			
[L] (Baja velocidad)			

- Cuando se graba en las condiciones de prueba indicadas por Panasonic. El número de fotogramas de imagen en ráfaga que se pueden tomar se reduce en función de las condiciones de grabación.
- La velocidad de ráfaga se ralentizará durante la grabación, pero se puede seguir tomando imágenes hasta que la tarjeta se llene.

❖ Número de imágenes que se pueden tomar de forma continua

Cuando se pulsa el botón del obturador hasta la mitad, aparece en la pantalla de grabación y en el LCD de estado el número de imágenes que se pueden tomar de forma continua.

Ejemplo: cuando son 20 fotogramas: [r20]

- Una vez que comienza la grabación, el número de imágenes que se pueden tomar de forma continua descenderá.

Cuando aparece [r0], la velocidad de ráfaga disminuye.

- Cuando se muestra [r99+] en la pantalla de grabación, puede tomar 100 o más imágenes de ráfaga.



❖ Enfoque durante la toma de imágenes en ráfaga

Modo de enfoque	[Prior. enfoque/ obturador]	[H]	[M]/[L]
[AFS]	[FOCUS]	Fijado en el enfoque del primer fotograma	
	[BALANCE]		
	[RELEASE]		
[AFC]	[FOCUS]	Enfoque estimado	Enfoque normal
	[BALANCE]	Enfoque estimado	
	[RELEASE]		
[MF]	—	Enfoque ajustado con enfoque manual	

- Cuando el sujeto esté oscuro con [AFC], el enfoque se fija en el del primer fotograma.
- Con enfoque estimado, la velocidad de ráfaga tiene prioridad y el enfoque se estima en la medida de lo posible.
- Con enfoque normal, la velocidad de ráfaga puede que se ralentice.

❖ Exposición durante la toma de imágenes en ráfaga

Modo de enfoque	[H]	[M]/[L]
[AFS]	Fijado en la exposición del primer fotograma	La exposición se ajusta para cada fotograma
[AFC]	La exposición se ajusta para cada fotograma	
[MF]	Fijado en la exposición del primer fotograma	



- Puede requerir un rato guardar imágenes de ráfaga.
Si continúa tomando fotografías en ráfaga mientras se está guardando, se reducirá el número de fotogramas de imagen en ráfaga que se pueden tomar. Cuando se tomen imágenes en ráfaga, se recomienda utilizar una tarjeta de alta velocidad.
- Se recomienda utilizar el obturador remoto (DMW-RS2: opcional) cuando se tomen imágenes en ráfaga con el botón del obturador pulsado.
- La toma de imágenes en ráfaga no funciona mientras se utilizan las siguientes funciones:
 - [Modo de alta resolución]
 - [Monocromático rugoso]/[Monocromático sedoso]/[Efecto miniatura]/[Enfoque suave]/[Filtro de estrellas]/[Soleado] ([Ajustes de filtro])
 - [Post-enfoque]
 - [Exposición múltiple]

Grabación de foto 6K/4K

iA P A S M



Con Foto 6K, podrá tomar imágenes en ráfaga a alta velocidad a 30 fotogramas/segundo y guardar aquellas que desee, cada una con unos 18 millones de píxeles, extrayéndolas del archivo de ráfaga.

Con Foto 4K, podrá tomar imágenes en ráfaga a alta velocidad a 60 fotogramas/segundo y guardar aquellas que desee, cada una con unos 8 millones de píxeles.

- “6K PHOTO” es una función de imágenes en ráfaga de alta velocidad para extraer y guardar las imágenes deseadas a partir de imágenes con una relación de aspecto para imágenes de 4:3 o 3:2 y un tamaño de imagen efectivo equivalente al número de píxeles (aprox. 18 megapíxeles) de imágenes de tamaño 6K (aprox. 6000 ancho×3000 alto).



- Utilice una tarjeta con una clase de velocidad UHS 3 o superior cuando utilice una tarjeta SD para esta función.
- El ángulo de visión se estrecha.

1 Ajuste el disco del modo de accionamiento en [I] (Disparo de ráfaga 1) o [II] (Disparo de ráfaga 2).

- Configure los ajustes de ráfaga para [I] y [II].

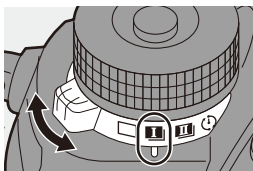

2 Seleccione [Foto 6K/4K].

- MENU/SET → [CAMERA] → [BURST] → [Ajust. de disparo ráfaga 1]/[Ajust. de disparo ráfaga 2] → [6K]
- Con los ajustes predeterminados, [6K] está ajustado para [II].

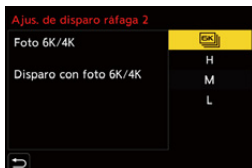

3 Seleccione [Tam. imag./Veloc. ráf.] (Tamaño de imagen/velocidad/ráfaga).

-  →  →  → [Foto 6K/4K] → [Tam. imag./Veloc. ráf.]

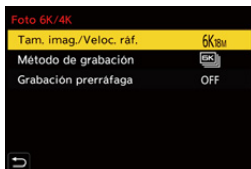

	Tamaño de la imagen	Velocidad de ráfaga
[6K 18M]*1	[4:3]: 4992×3744	30 fotogramas/segundo
	[3:2]: 5184×3456	
[4K H 8M]*2	[4:3]: 3328×2496	60 fotogramas/segundo
	[3:2]: 3504×2336	
[4K 8M]*2	[16:9]: 3840×2160	30 fotogramas/segundo
	[1:1]: 2880×2880	

*1 Foto 6K

*2 Foto 4K

4 Seleccione [Método de grabación].

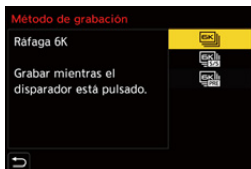



  
[Ráfaga 6K/4K]

Cuando desee capturar los mejores momentos de un sujeto que se mueve rápidamente

Se toman imágenes en ráfaga mientras se mantiene pulsado el botón del obturador.

Grabación de audio: ninguna

 <p>[Ráfaga 6K/4K (S/S)] “S/S” es la abreviatura de iniciar/detener.</p>	<p>Cuando desee capturar una oportunidad fotográfica impredecible Comienza a tomar imágenes en ráfaga cuando se pulsa el botón del obturador. Si se pulsa de nuevo el botón del obturador, se detiene la toma de imágenes en ráfaga. Se emiten el tono de inicio y el tono de parada.</p> <p>Grabación de audio: disponible*</p>		
 <p>[Pre-ráfaga 6K/4K]</p>	<p>Cuando desea capturar el momento de una oportunidad fotográfica Toma imágenes en ráfaga durante aprox. 1 segundo antes y después del momento en el que se pulsa el botón del obturador. El sonido del obturador se emitirá una sola vez.</p> <table border="1" data-bbox="406 566 970 629"> <tr> <td data-bbox="406 566 689 629">Duración de la grabación: Aprox. 2 segundos</td> <td data-bbox="689 566 970 629">Grabación de audio: ninguna</td> </tr> </table>	Duración de la grabación: Aprox. 2 segundos	Grabación de audio: ninguna
Duración de la grabación: Aprox. 2 segundos	Grabación de audio: ninguna		

* El audio no se escucha durante la reproducción con la cámara.

5 Cierre el menú.

- Pulse el botón del obturador hasta la mitad.

6 Comience a grabar.

- Durante la grabación con AF, funciona [AF continuo] y el enfoque se ajusta continuamente.

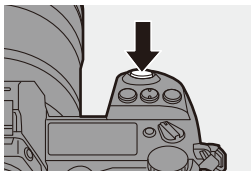

[Ráfaga 6K/4K]

- 1 Pulse el botón del obturador hasta la mitad.
- 2 Pulse el botón del obturador del todo y manténgalo pulsado durante la grabación.

- (A) Mantenga presionado
(B) La grabación se ha llevado a cabo

- Pulse el botón del obturador del todo pronto porque la grabación tardará aprox. 0,5 segundos en comenzar después de presionarlo del todo.
- Incluso aunque retire el dedo del botón del obturador inmediatamente después de iniciar la grabación, puede que se realice la grabación durante un máximo de unos 1,5 segundos después de retirar el dedo.

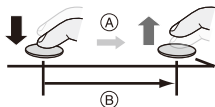

[Ráfaga 6K/4K (S/S)]

- 1 Pulse a tope el botón del obturador para iniciar la grabación.
- 2 Pulse a tope el botón del obturador de nuevo para detener la grabación.

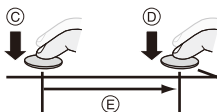

- Ⓒ Iniciar (primero)
- Ⓓ Detener (segundo)
- Ⓔ La grabación se ha llevado a cabo

- Puede añadir marcadores pulsando [Q] durante la grabación. (Hasta 40 marcadores por grabación)

Esto le permite saltar a las posiciones en las que agregó marcadores cuando seleccione imágenes de un archivo de ráfaga 6K/4K.

[Pre-ráfaga 6K/4K]

Presione por completo el botón del obturador.

- Ⓕ Aprox. 1 segundo
- Ⓖ La grabación se ha llevado a cabo

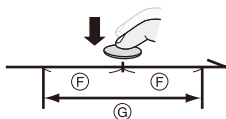

- Mientras se visualiza la pantalla de grabación, el AF funcionará constantemente para continuar enfocando.

La exposición también se ajusta continuamente, excepto en el modo [M],

- Cuando el sujeto no se encuentre en el centro, utilice AF/AE bloqueado si desea bloquear el enfoque y la exposición. (→ 191)

- La cámara toma imágenes en ráfaga y guarda los datos como archivo de ráfaga 6K/4K para el que [Formato de arch. grabac.] es [MP4].
- En los ajustes predeterminados, funciona la Auto Revisión, y se mostrará una pantalla que le permita seleccionar imágenes desde un archivo de ráfaga.

Para seguir grabando, pulse el botón del obturador hasta la mitad para volver a la pantalla de grabación.

Para información sobre cómo seleccionar y guardar imágenes desde un archivo de ráfaga 6K/4K, consulte la página 138.



- El tiempo de grabación continua varía dependiendo del ajuste [Tam. imag./Veloc. ráf.].
 - [6K 18M]: 10 minutos
 - [4K H 8M]/[4K 8M]: 15 minutos
- El método de guardado de archivos difiere según el tipo de tarjeta.
 - Tarjeta de memoria SDHC, tarjeta XQD de 32 GB o menos:
Se creará un nuevo archivo para continuar grabando si el tamaño de archivo supera los 4 GB.
 - Tarjeta de memoria SDXC, tarjeta XQD de más de 32 GB:
Los archivos no se dividen para grabar.
- Si la temperatura de la cámara aumenta bajo cualquiera de las siguientes condiciones, es posible que aparezca [] y que se detenga la grabación. Espere a que la cámara se enfríe.
 - Cuando se realiza grabación de fotos 6K/4K de forma continua
 - Al usar [Pre-ráfaga 6K/4K]
 - Al usar [Grabación prerráfaga]
 - Cuando la temperatura ambiente es alta
- Cuando está seleccionado [Pre-ráfaga 6K/4K] o [Grabación prerráfaga], la batería se agota más rápido y la temperatura aumenta. Utilice estos ajustes solo cuando grabe.

❖ [Grabación prerráfaga] ([Ráfaga 6K/4K]/[Ráfaga 6K/4K (S/S)])

La cámara empezará a grabar aproximadamente 1 segundo antes de presionar el botón del obturador por completo, para que no pierda ninguna ocasión de tomar una fotografía.



⇒ [] ⇒ [] ⇒ [Foto 6K/4K] ⇒ Seleccione [Grabación prerráfaga]
Ajustes: [ON]/[OFF]



- [PRE] se visualiza en la pantalla de grabación.
- Las limitaciones de la operación y función de AF son las mismas que con [Pre-ráfaga 6K/4K].

Notas acerca de las fotos 6K/4K

❖ Ruido del obturador para la grabación

Para la grabación de fotos de 6K/4K, se utiliza un obturador electrónico. Puede establecer un sonido de obturador o un tono de pitido en [Bip] del menú [Conf.] ([DENTRO/FUERA]). (→ 354)

- Se pueden tomar imágenes en ráfaga a alta velocidad de manera silenciosa si se utiliza en combinación con [Modo silencioso]. (→ 169)

❖ Escenas de grabación difíciles

Grabación en ubicaciones extremadamente brillantes o en interior

Cuando graba en lugares extremadamente brillantes o bajo de luces fluorescentes o LED, puede que cambie el tono del color o el brillo de la imagen o puede que aparezcan rayas horizontales en la pantalla.

Reducir la velocidad del obturador podría reducir el efecto de las rayas horizontales.

Sujetos de movimiento rápido

Si graba un sujeto que se mueve rápido, puede que aparezca distorsionado en la imagen grabada.

❖ Ajustes de la cámara para foto 6K/4K

Los ajustes cambian automáticamente a los ajustes óptimos para la grabación de foto 6K/4K.

- Se fijan los siguientes menús [Foto]:

[Tamaño de imagen]*	[6K] (18 M)	[Calidad de la imagen]	[FINE]
	[4K] (8 M)	[Tipo de obturador]	[ELEC.]

- Los archivos de ráfaga 6K/4K se graban usando los siguientes ajustes:
Los ajustes del menú [Vídeo] no se aplican a los archivos de ráfaga 6K/4K.

[Formato de arch. grabac.]	[MP4]	[AF continuo]	[ON]
[Calidad grab.]*	[6K/200M/30p] [4K/150M/60p] [4K/100M/30p]	[Nivel luminancia]	[0-1023] (cuando se graban fotos 6K) [0-255] (cuando se graban fotos 4K)

* Cambia a un ajuste que se corresponda con el ajuste [Tam. imag./Veloc. ráf.].

- Con grabación de foto 6K/4K, los rangos en los que las siguientes funciones se pueden ajustar difieren de cuando se toman imágenes:
 - Velocidad de obturación: 1/30 (1/60 cuando se ajusta [4K H 8M]) hasta 1/8000
 - [Vel. min. del obturador]: [1/500] hasta [1/30] ([1/60] cuando está establecido [4K H 8M])
 - Compensación de la exposición: ± 3 EV
- Con la grabación de foto 6K/4K, los siguientes funciones no están disponibles:
 - Flash
 - Grabación de muestreo
 - Cambio programado
 - Modo AF ($\boxed{+}$)
 - [Ayuda MF] (sólo [Pre-ráfaga 6K/4K])



- Las siguientes funciones no están disponibles durante la grabación de foto 6K/4K:
 - Salida HDMI
- El uso de la salida HDMI da como resultado lo siguiente:
 - [Pre-ráfaga 6K/4K] cambia a [Ráfaga 6K/4K].
 - [Grabación prerráfaga] no está disponible.
- La grabación de foto 6K/4K no funciona mientras se utilizan las siguientes funciones:
 - [Modo de alta resolución]
 - [Monocromático rugoso]/[Monocromático sedoso]/[Efecto miniatura]/[Enfoque suave]/[Filtro de estrellas]/[Soleado] ([Ajustes de filtro])
 - [Post-enfoque]
 - [Exposición múltiple]
- Cuando se usan objetivos APS-C, foto 6K no está disponible.

Seleccionar imágenes desde un archivo de ráfaga 6K/4K

1 Seleccione un archivo de ráfaga 6K/4K en la pantalla de reproducción. (→ 260)

- Seleccione una imagen con el icono [▲] o [▲] luego pulse ▲.
- También puede realizar la misma operación tocando [▲] o [▲].
- Si las imágenes se grabaron con [Pre-ráfaga 6K/4K], siga con el paso 3.



2 Seleccione aproximadamente la escena.

- Arrastre la barra deslizadora (A).
- Para información sobre cómo utilizar la pantalla de visualización de diapositivas de selección de imagen, consulte la página 141.
- Si las imágenes se grabaron con [Ráfaga 6K/4K] o [Ráfaga 6K/4K (S/S)], tocar [] le permite seleccionar la escena en la pantalla de reproducción de ráfaga 6K/4K. (→ 142)

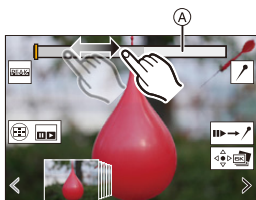



Pantalla de visualización de diapositivas de selección de imagen

3 Seleccione el fotograma que desea guardar.

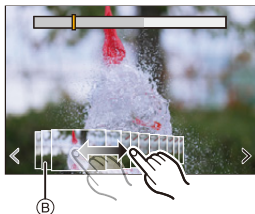
- Arrastre la vista de diapositivas de selección de imagen (B).
- También puede llevar a cabo la misma operación pulsando ◀▶.
- Para rebobinar o avanzar fotograma a fotograma continuamente, mantenga pulsado [<]/[>].



4 Guarde la imagen.

- Toque [] o [].
- Aparece una pantalla de confirmación.



- La imagen se guarda en formato JPEG.
- Con la imagen guardada también se guarda la información de grabación (información Exif), como la velocidad de obturación, la apertura y la sensibilidad ISO.

Corrección de imágenes tras la grabación (Refinado de postgrabación)

❖ Corrección de la distorsión en las imágenes ([Red. obt. despl.])

Cuando guarde imágenes, corrija cualquier distorsión causada por el obturador electrónico (efecto rolling shutter).

- 1 En la pantalla de confirmación de guardado del paso **4** en la página **139**, toque [Red. obt. despl.].
 - Si la corrección no resulta efectiva, vuelve la pantalla de confirmación.
- 2 Compruebe el resultado de la corrección y luego toque [Guard.].
 - Para revisar las versiones corregidas/no corregidas de la imagen, toque [Ajus./suprim.].



- Si se realiza la corrección, puede que se estreche el ángulo de visión.
- La corrección puede parecer poco natural debido al movimiento de los objetos.
- Puede que la cámara no pueda corregir imágenes grabadas con otros dispositivos que no sean esta cámara.

❖ Reducción del ruido causado por una sensibilidad alta ([Reduc. Ruido Foto 6K/4K])

Cuando guarde imágenes, reduzca el ruido que se produce debido a una alta sensibilidad ISO.

 → [▶] → [🔧] → Seleccione [Reduc. Ruido Foto 6K/4K]
Ajustes: [AUTO]/[OFF]



- Esto no se aplica a las imágenes guardadas con [Guard. bloque Foto 6K/4K].
- Puede que la cámara no pueda reducir el ruido en imágenes grabadas con otros dispositivos que no sean esta cámara.

Operaciones de selección de imágenes

❖ Operaciones de la pantalla de visualización de diapositivas de selección de imagen

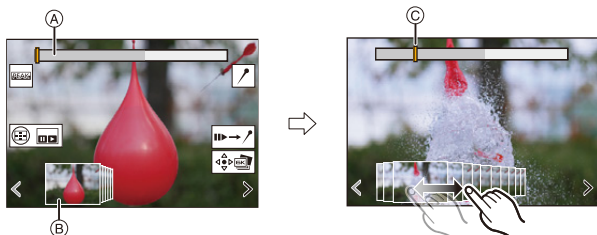

- (A) Barra de desplazamiento
 (B) Visualización de diapositivas de selección de imagen
 (C) Posición del fotograma mostrado

Operación por botón	Operación táctil	Descripción de la operación
◀▶ / ⚙	Arrastrar/ < >	Selecciona un fotograma. <ul style="list-style-type: none"> Para cambiar los fotogramas mostrados en la visualización de diapositivas de selección de imagen, seleccione el fotograma en el extremo izquierdo/derecho y toque [<] o [>].
◀▶ Mantenga presionado	< > Toque y mantenga pulsado	Avanza o rebobina continuamente fotograma a fotograma.
—	 Toque/arrastre	Selecciona el fotograma que se va a visualizar.
	Ampliar con los dedos/pellizcar	Amplía o reduce la pantalla.
	—	Selecciona un cuadro mientras se mantiene la visualización ampliada (durante la visualización ampliada).
▲▼◀▶	Arrastrar	Mueve la posición de la pantalla ampliada (durante la pantalla visualización ampliada).
[6K/4K]		Muestra la pantalla de reproducción del modo de ráfaga 6K/4K.

—		Pasa al funcionamiento con marcadores.
—		Agrega o elimina un marcador.
—		Muestra la parte enfocada resaltada con color ([Contorn. de picos enfoque]). • Cambia en el orden de [OFF] → [ON].
		Guarda la imagen.

- En el funcionamiento con marcadores, puede saltar hasta los marcadores ajustados o al principio o final del archivo de ráfaga 6K/4K. Tocando se vuelve al funcionamiento original.

Operación por botón	Operación táctil	Descripción de la operación
		Pasa al siguiente marcador.
		Regresa al marcador anterior.

❖ Operaciones de la pantalla de reproducción de ráfaga 6K/4K

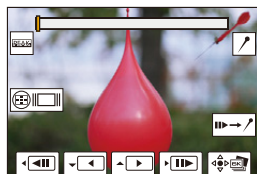













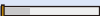

Mientras está en pausa



Durante la reproducción continua

Operación por botón	Operación táctil	Descripción de la operación
		Realiza reproducción continua o pausa (durante la reproducción continua).
		Realiza reproducción de rebobinado continuo o pausa (durante la reproducción de rebobinado continuo).

		Realiza reproducción de avance rápido o avance fotograma a fotograma (mientras está en pausa).
		Realiza reproducción de rebobinado rápido o rebobinado fotograma a fotograma (mientras está en pausa).
—	 Toque/arrastre	Selecciona el fotograma a visualizar (mientras está en pausa).
	Ampliar con los dedos/pellizcar	Amplía o reduce la pantalla (mientras está en pausa).
	—	Selecciona un cuadro mientras se mantiene la visualización ampliada (durante la visualización ampliada).
	Arrastrar	Mueve la posición de la pantalla ampliada (durante la pantalla visualización ampliada).
		Muestra la pantalla de visualización de diapositivas de selección de imagen (mientras está en pausa).
—		Pasa al funcionamiento con marcadores.
—		Agrega o elimina un marcador.
—		Muestra la parte enfocada resaltada con color ([Contorn. de picos enfoque]). • Cambia en el orden de [OFF] → [ON].
		Guarda la imagen (mientras está en pausa).











- Para seleccionar y guardar imágenes en un PC desde un archivo de ráfaga 6K/4K, utilice el software “PHOTOfunSTUDIO”. Sin embargo, tenga en cuenta que los archivos de ráfaga 6K/4K no se pueden editar como vídeos en “PHOTOfunSTUDIO”.
- Para reproducir y editar archivos de ráfaga 6K, necesita un entorno de PC de alto rendimiento.
Se recomienda seleccionar y guardar imágenes con la cámara.



❖ Selección y guardado de imágenes usando una pantalla del TV

- Los archivos de ráfaga 6K se transmiten a un TV conectado vía HDMI a una resolución de [4K].
- Ajuste [Modo HDMI (Reprod.)] del menú [Conf.] ([DENTRO/FUERA]) en [AUTO] o un ajuste con una resolución de [4K]. (→ 357)
Si conecta con un televisor que no admite vídeos 4K, seleccione [AUTO].
- En el TV solo se mostrará la pantalla de reproducción de ráfaga 6K/4K.

❖ [Guard. bloque Foto 6K/4K]

Puede guardar cualquier periodo de imágenes de 5 segundos desde un archivo de ráfaga 6K/4K de una sola vez.

- 1 Seleccione [Guard. bloque Foto 6K/4K].
 -  ⇒ [] ⇒ [] ⇒ [Guard. bloque Foto 6K/4K]
- 2 Pulse   para seleccionar un archivo de ráfaga 6K/4K y después pulse  o  .
 - Si el tiempo de ráfaga es de 5 segundos o menos, todos los fotogramas se guardan como imágenes.
- 3 Seleccione el primer fotograma de las imágenes que desea guardar todas de una vez y después pulse  o  .
 - El método de selección es el mismo que para seleccionar imágenes desde un archivo de ráfaga 6K/4K.
 - Las imágenes se guardan como un grupo de imágenes en ráfaga en formato JPEG.

-  • Puede registrar funciones en botones Fn:
[] ⇒ [] ⇒ [Ajustar botón Fn] ⇒ [Ajuste en modo REPROD.] ⇒ [Guard. bloque Foto 6K/4K] (→ 279)

Grabación con Interv. Tiempo-Disparo

iA P A S M



Se toman imágenes automáticamente a un intervalo de grabación establecido.

Esta característica es ideal para llevar un registro de los cambios a lo largo del tiempo en sujetos como animales y plantas.

Las imágenes tomadas se guardarán como un conjunto de imágenes en grupo que también se pueden combinar en un vídeo.

- Compruebe que el reloj esté ajustado correctamente. (→ 53)
- Para intervalos de grabación largos, se recomienda ajustar [Reanudar pos. objet.] en [ON] en el menú [Personalizar] ([Lente/Otros]).

1 Ajuste el disco del modo accionamiento a [].

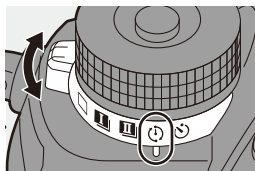

2 Ajuste [Modo] en [Interv. Tiempo-Disparo].

- [] → [] → [Interv. tiempo/Anima.] → [Modo] → [Interv. Tiempo-Disparo]



3 Ajuste los ajustes de grabación.

[Modo]	Alterna entre Interv. Tiempo-Disparo y animación Stop Motion.	
[Ajuste intervalo disparo]	[ON]	Ajusta el intervalo antes de que tenga lugar la siguiente grabación.
	[OFF]	Toma imágenes sin salir de los intervalos de grabación.

[Tiempo de Inicio]	[Ahora]	Inicia la grabación cuando se pulsa el botón del obturador por completo.
	[Establecer tiempo inicio]	Inicia la grabación a la hora establecida.
[Conteo de imágenes]/ [Intervalo de disparo]	Ajusta el número de imágenes y el intervalo de grabación al que se pueden tomar. <ul style="list-style-type: none"> • [Intervalo de disparo] no se muestra cuando [Ajuste intervalo disparo] está ajustado en [OFF]. 	
[Nivelado de exposición]	Ajusta la exposición automáticamente para evitar grandes cambios en el brillo entre fotogramas adyacentes.	

4 Cierre el menú.

- Pulse el botón del obturador hasta la mitad.

5 Comience a grabar.

- Presione por completo el botón del obturador.

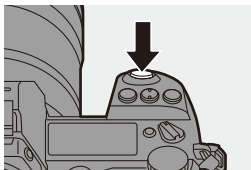

- Cuando se ajusta [Establecer tiempo inicio], la cámara entrará en el estado de hibernación hasta que se alcance el tiempo de inicio.
- Durante la espera de grabación, la cámara entra en el estado de hibernación si no se realiza ninguna operación durante un cierto periodo de tiempo.
- La grabación se detendrá automáticamente.

6 Cree un vídeo. (→ 151)

- Una vez detenida la grabación, seleccione [Sí] en la pantalla de confirmación para pasar a crear un vídeo. Incluso aunque seleccione [No], aún puede crear un vídeo con [Intervalo tiempo-vídeo] en el menú [Reproducir] ([Procesar imagen]). (→ 364)



❖ Operaciones durante la grabación de Interv. Tiempo-Disparo

Pulsando el botón del obturador hasta la mitad durante el estado de hibernación se encenderá la cámara.

- Puede realizar las siguientes operaciones pulsando [Q] durante la grabación de Interv. Tiempo-Disparo.

[Continuar]	Vuelve a la grabación. (Solo mientras se graba)
[Detener]	Pausa la grabación. (Solo mientras se graba)
[Continuar]	Reanuda la grabación. (Solo mientras está en pausa) <ul style="list-style-type: none"> • Para reanudar también puede pulsar hasta la mitad el botón del obturador.
[Exit]	Detiene la grabación de Interv. Tiempo-Disparo.



- Las imágenes grabadas en más de una tarjeta no se pueden combinar en un solo vídeo.
- Las imágenes en grupo que contienen imágenes tomadas con [Foto HLG] no se pueden convertir en vídeos.
- La cámara da prioridad a conseguir la exposición correcta, por lo que es posible que no tome imágenes al intervalo establecido o que no tome el número de imágenes establecido.
Además, es posible que no finalice a la hora de finalización que se muestra en la pantalla.
- El Interv. Tiempo-Disparo se pausa en los siguientes casos.
 - Cuando se agota la carga de la batería
 - Cuando establezca el interruptor on/off de la cámara en [OFF]
Puede ajustar el interruptor on/off de la cámara en [OFF] y reemplazar la batería o la tarjeta.
Ajuste el interruptor on/off de la cámara en [ON] y después pulse el botón del obturador por completo para continuar la grabación.
(Tenga en cuenta que las imágenes grabadas después de sustituir la tarjeta se guardarán como un grupo de imágenes aparte)
- [Nivelado de exposición] no está disponible en el modo [M] si la sensibilidad ISO se ajusta en un valor diferente a [AUTO].
- [Interv. Tiempo-Disparo] no está disponible cuando se usan las siguientes funciones:
 - [Modo de alta resolución]
 - [Post-enfoque]
 - [Exposición múltiple]

Grabación con animación de movimiento detenido

iA P A S M





Tome imágenes mientras mueve el sujeto poco a poco.

Las imágenes tomadas se guardarán como un conjunto de imágenes en grupo que se pueden combinar en un vídeo de movimiento detenido.

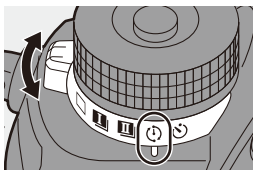
1 Ajuste el disco del modo accionamiento a [].



2 Ajuste [Modo] en [Anima. Movimiento D.].

-  → [] → [] → [Interv. tiempo/Anima.] → [Modo] → [Anima. Movimiento D.]



3 Ajuste los ajustes de grabación.

[Modo]	Alterna entre Interv. Tiempo-Disparo y animación Stop Motion.	
[Agregar a grupo de imág.]	Le permite continuar grabando para un conjunto de imágenes stop motion que ya se han grabado. <ul style="list-style-type: none"> • Seleccione una imagen y vaya al paso 5. 	
[Autodisparo]	[ON]	Toma imágenes en forma automática en un intervalo de grabación establecido.
	[OFF]	Esto es para tomar imágenes en forma manual, cuadro por cuadro.
[Intervalo de disparo]	Establece el intervalo de grabación para [Autodisparo].	

4 Cierre el menú.

- Pulse el botón del obturador hasta la mitad.

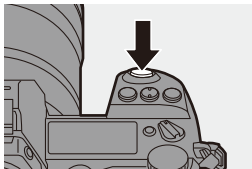

5 Comience a grabar.

- Presione por completo el botón del obturador.
- Tome imágenes repetidamente mientras mueve el sujeto poco a poco.
- La pantalla de grabación visualiza hasta dos imágenes tomadas anteriormente. Úselas como referencia para la cantidad de movimiento.
- Puede reproducir las imágenes stop motion grabadas pulsando [▶] durante la grabación.
Pulse [🗑️] para borrar las imágenes innecesarias.
Para volver a la pantalla de grabación, pulse de nuevo [▶].



6 Pare de grabar.

- Pulse [MENU/SET] y después seleccione [Interv. tiempo/Anima.] en el menú [Foto] para detener la grabación.



7 Cree un vídeo. (→ 151)

- Una vez detenida la grabación, seleccione [Sí] en la pantalla de confirmación para pasar a crear un vídeo.
Incluso aunque seleccione [No], aún puede crear un vídeo con [Vídeo movimiento D.] en el menú [Reproducir] ([Procesar imagen]). (→ 364)





- Las imágenes en grupo que contienen imágenes tomadas con [Foto HLG] no se pueden convertir en vídeos.
- Pueden grabarse hasta 9999 cuadros.
- Si se apaga la cámara mientras graba, cuando se encienda aparecerá un mensaje para reanudar la grabación. Seleccionar [Sí] le permitirá continuar la grabación desde el punto de interrupción.
- La cámara da prioridad a conseguir la exposición correcta, por lo que es posible que no tome imágenes al intervalo establecido cuando se usa el flash, etc. para la grabación.
- No se puede seleccionar una imagen de [Agregar a grupo de imág.] cuando es la única que se ha tomado.
- [Anima. Movimiento D.] no está disponible cuando se usan las siguientes funciones:
 - [Modo de alta resolución]
 - [Post-enfoque]
 - [Exposición múltiple]

Vídeos de Intervalo Tiempo-Disparo/ Animación de Movimiento Detenido

Después de realizar grabación de Interv. Tiempo-Disparo o Stop Motion, puede proceder a crear un vídeo.

- Consulte las secciones siguientes sobre estas funciones de grabación.
 - Grabación de Interv. Tiempo-Disparo: → 145
 - Grabación Stop motion: → 148
- También puede crear vídeos con [Intervalo tiempo-vídeo] (→ 364) o [Vídeo movimiento D.] (→ 364) en el menú [Reproducir].

1 Seleccione **[Sí]** en la pantalla de confirmación que aparece después de grabar.



2 Ajuste las opciones para crear un vídeo.

3 Seleccione **[OK]**.

- Se creará un vídeo en el formato de archivo de grabación [MP4].

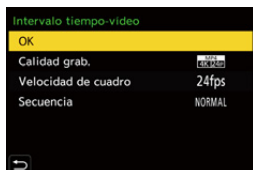

[OK]	Crea un vídeo.	
[Calidad grab.]	Ajusta la calidad de la imagen de vídeo.	
[Velocidad de cuadro]	Ajusta la cantidad de cuadros por segundo. Cuanto mayor es la cantidad, más suave será la imagen en movimiento.	
[Secuencia]	[NORMAL]	Empalma las imágenes en su orden de grabación.
	[REVERSE]	Empalma las imágenes en el orden inverso de grabación.



- No se pueden crear vídeos si el tiempo de grabación supera los 29 minutos y 59 segundos.
- En los siguientes casos, no se pueden crear vídeos si el tamaño del archivo es superior a 4 GB:
 - Cuando se está utilizando una tarjeta de memoria SDHC o una tarjeta XQD de 32 GB o menos y el tamaño para [Calidad grab.] está ajustado en [4K]
 - Cuando el tamaño de [Calidad grab.] está configurado como [FHD]

Grabación usando el autodesparador

iA P A S M 

- 1** Ajuste el disco del modo accionamiento a [⏻].

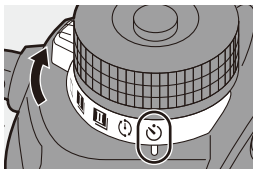

- 2** Decida la composición y después ajuste el enfoque.

- Pulse el botón del obturador hasta la mitad.
- El enfoque y la exposición se fijan cuando se pulsa el botón del obturador hasta la mitad.



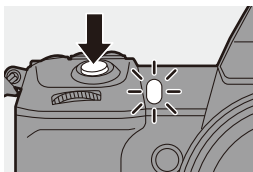

- 3** Comience a grabar.

- Presione por completo el botón del obturador.
- La luz del autodesparador parpadea y luego se dispara el obturador.



❖ Ajuste del tiempo del autodesparador

 →  →  → Seleccione [Autodesparador]

	Toma una imagen tras 10 segundos.
	Toma 3 imágenes a intervalos de aprox. 2 segundos tras 10 segundos.
	Toma una imagen tras 2 segundos. <ul style="list-style-type: none"> • Este ajuste es útil para evitar el desenfocado de la cámara causado al presionar el botón del obturador.



• Le recomendamos que utilice un trípode cuando graba con el autodesparador.



• Cuando se usan las siguientes funciones,  no está disponible:

- [Grabación simultánea sin filtro] ([Ajustes de filtro])
- Grabación de muestreo
- [Exposición múltiple]

• El autodesparador no funciona mientras se utilizan las siguientes funciones:

- [Modo de alta resolución]
- [Post-enfoque]

Grabación de bracket

iA P A S M



Cuando se presiona el botón del obturador, la cámara puede grabar múltiples imágenes mientras cambia automáticamente el valor de ajuste para la exposición, la apertura, el enfoque o el balance de blancos (valor de ajuste o temperatura del color).



- El muestreo de apertura puede seleccionarse en los siguientes modos:
 - Modo [A]
 - Modo [M] (cuando la sensibilidad ISO está configurada como [AUTO])
- El muestreo del balance de blancos (temperatura del color) puede seleccionarse cuando el balance de blancos está ajustado en [K₁], [K₂], [K₃] o [K₄].

1 Ajuste [Tipo de bracketing].

- → [] → [] → [Bracketing] → [Tipo de bracketing]



2 Ajuste [Más ajustes].

- Para información sobre [Más ajustes], consulte la página de cada método de bracket.

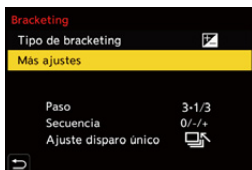



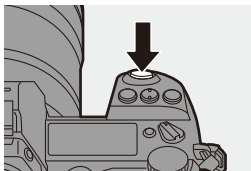

3 Cierre el menú.

- Pulse el botón del obturador hasta la mitad.

4 Enfoque el sujeto y después tome imágenes.



❖ Elementos de ajuste ([Tipo de bracketing])

[] Muestreo de exposición	Cuando se pulsa el botón del obturador, la cámara graba mientras se cambia la exposición. (→ 158)
[] Muestreo de apertura	Cuando se pulsa el botón del obturador, la cámara graba mientras se cambia el valor de apertura. (→ 158)
[FOCUS] Muestreo de enfoque	Cuando se pulsa el botón del obturador, la cámara graba mientras se cambia la posición de enfoque. (→ 159)
[WB ] Muestreo de balance de blancos	Cuando se pulsa el botón del obturador una vez, la cámara graba automáticamente tres imágenes con los diferentes valores de ajuste de balance de blancos. (→ 160)
[WB ] Muestreo del balance de blancos (temperatura del color)	Cuando se pulsa el botón del obturador una vez, la cámara graba automáticamente tres imágenes con las diferentes temperaturas de color de balance de blancos. (→ 160)
[OFF]	—



❖ Cómo cancelar el muestreo

Seleccione [OFF] en el paso **1**.



- Solo Bracket de exposición está disponible cuando [Aspecto] se ajusta en [65:24] o [2:1].
- Bracket de balance de blancos y Bracket de balance de blancos (Temperatura del color) no están disponibles cuando se usan las siguientes funciones:
 - Modo [iA]
 - Toma de imágenes en ráfaga
 - [RAW+FINE]/[RAW+STD.]/[RAW] ([Calidad de la imagen])
 - [Foto HLG]
 - [Ajustes de filtro]
- La grabación de muestreo no está disponible mientras se utilizan las siguientes funciones:
 - [Foto 6K/4K]/[Post-enfoque]
 - [Interv. Tiempo-Disparo]
 - [Anima. Movimiento D.] (Cuando [Autodisparo] está ajustado)
 - [Modo de alta resolución]
 - [Monocromático rugoso]/[Monocromático sedoso]/[Efecto miniatura]/[Enfoque suave]/[Filtro de estrellas]/[Soleado] ([Ajustes de filtro])
 - [Exposición múltiple]



- Puede registrar funciones en botones Fn:
 - [] ⇒ [] ⇒ [Ajustar botón Fn] ⇒ [Ajuste en modo GRAB.] ⇒ [Bracketing] (→ [279](#))

❖ [Más ajustes] (Bracket de exposición)

[Paso]	Ajusta el conteo de imágenes y el paso de compensación de exposición. [3•1/3] (graba 3 imágenes en incrementos de 1/3 EV) a [7•1] (graba 7 imágenes en incrementos de 1 EV)
[Secuencia]	Ajusta el orden en el que se graban las imágenes.
[Ajuste disparo único]	<p>[☐]: Toma solo una imagen cada vez que se pulsa el botón del obturador.</p> <p>[☐/☐]: Toma todo el número de imágenes establecido cuando se pulsa el botón del obturador una vez.</p> <ul style="list-style-type: none"> • La indicación de bracket parpadea hasta que se toma toda la cantidad de imágenes configurada. • No se puede ajustar cuando se toman imágenes en ráfaga. Si mantiene pulsado el botón del obturador, se toman imágenes en ráfaga hasta que se graba el número de imágenes establecido.



- Cuando grabe imágenes con el muestreo de exposición después de ajustar el valor de compensación de exposición, las imágenes grabadas se basarán en el valor de compensación de exposición seleccionado.

❖ [Más ajustes] (Bracket de apertura)

[Conteo de imágenes]	<p>[3]/[5]: Graba el número de imágenes establecido mientras que alternativamente ajusta el valor de apertura en la secuencia de uno antes y luego uno después usando el valor de apertura inicial como referencia.</p> <p>[ALL]: Graba imágenes usando todos los valores de apertura.</p> <ul style="list-style-type: none"> • Si mantiene pulsado el botón del obturador, se toman imágenes en ráfaga hasta que se graba el número de imágenes establecido.
-----------------------------	--

Por ejemplo, cuando la posición inicial está establecida en F8.0

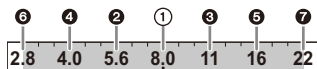

① Primera imagen, ② Segunda imagen, ③ Tercera imagen ... ⑦ Séptima imagen

❖ [Más ajustes] (Bracket de enfoque)

[Paso]	<p>Ajusta el paso de ajuste del enfoque.</p> <ul style="list-style-type: none"> • La distancia a la que se desplaza la posición de enfoque se acorta si la posición de enfoque inicial está cerca y se alarga si está lejos.
[Conteo de imágenes]	<p>Ajusta el conteo de imágenes.</p> <ul style="list-style-type: none"> • No se puede ajustar cuando se toman imágenes en ráfaga. Mientras se pulsa el botón del obturador, se toman imágenes en ráfaga.
[Secuencia]	<p>[0/-/+]: Graba mientras se desplaza alternativamente la posición de enfoque en la secuencia de avance y luego retroceso utilizando la posición de enfoque inicial como referencia.</p> <p>[0/+]: Graba mientras mueve la posición de enfoque hacia el lado opuesto utilizando la posición de enfoque inicial como referencia.</p>

Ejemplo cuando está ajustado [Secuencia]: [0/-/+]

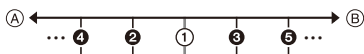

Ejemplo cuando está ajustado [Secuencia]: [0/+]







- (A) Enfoque: más cerca
 (B) Enfoque: más distante

❶ Primera imagen, ❷ Segunda imagen ... ❺ Quinta imagen ...



- Las imágenes grabadas con el muestreo de enfoque se visualizan como imágenes de un grupo.

❖ [Más ajustes] (Bracket del balance de blancos)





Gire ,  o  para ajustar el paso de corrección y luego pulse  o .

Girar hacia la derecha:

Dirección horizontal (de [A] a [B])





Girar hacia la izquierda:

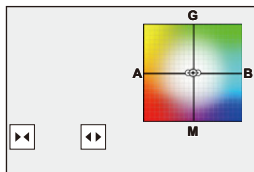

Dirección vertical (de [G] a [M])

- El paso de corrección también se puede ajustar tocando []/[]/[]/[].



❖ [Más ajustes] (Bracket del balance de blancos (temperatura del color))

Gire ,  o  para ajustar el paso de corrección y luego pulse  o .

- El paso de corrección también se puede ajustar tocando []/[].

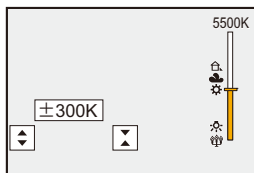

Grabación Post-enfoque

iA P A S M



Tomar imágenes en ráfaga con la misma calidad de imagen que las fotos 6K/4K mientras se cambia automáticamente la posición de enfoque.

Puede seleccionar la posición de enfoque para la imagen que se va a guardar después de grabar.

También el Apilamiento de Enfoque le permite combinar imágenes con múltiples posiciones de enfoque.

Esta función es adecuada para sujetos que no se mueven.



Realice la grabación de foto 6K/4K en ráfaga mientras cambia automáticamente el enfoque.



Toque el punto de enfoque deseado.



Se realiza una imagen con el punto de enfoque deseado.



- Utilice una tarjeta con una clase de velocidad UHS 3 o superior cuando utilice una tarjeta SD para esta función.
- El ángulo de visión se estrecha.
- Cuando se realiza el Apilamiento de Enfoque, se recomienda utilizar un trípode.

1 Ajuste la calidad de imagen para [Post-enfoque].

- **MENU/SET** → [**📷**] → [**👁️**] → [Post-enfoque] → [6K 18M]/[4K 8M]



2 Cierre el menú.

- Pulse el botón del obturador hasta la mitad.

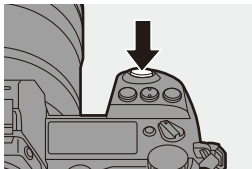

3 Decida la composición y después ajuste el enfoque.

- Pulse el botón del obturador hasta la mitad.
- AF detecta la posición de enfoque en la pantalla. (Excluidos los bordes de la pantalla)

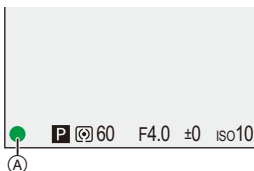

- Si no se puede enfocar ninguna zona en la pantalla, la indicación de enfoque (A) parpadea y la grabación no es posible.
- Mantenga la misma distancia hasta el sujeto y la misma composición hasta que termine la grabación.

4 Comience a grabar.

- Presione por completo el botón del obturador.
- La grabación se realiza mientras se cambia automáticamente la posición de enfoque. Cuando el icono (B) desaparece, la grabación termina automáticamente.

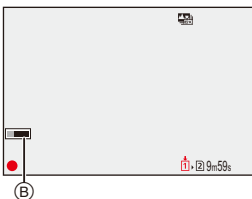

- Se grabará un vídeo con [Formato de arch. grabac.] establecido en [MP4]. (No se grabará el audio.)
- En los ajustes predeterminados, funciona la auto revisión y se muestra una pantalla que le permite seleccionar el punto que enfocar. (→ 164)



❖ Limitaciones de la grabación Post-enfoque

- Debido a que la grabación se realiza con la misma calidad de imagen que las fotos 6K/4K, se aplican limitaciones a las funciones de grabación y los menús. Para obtener más información, consulte "Ajustes de la cámara para foto 6K/4K" en la página 136.
- Además de las limitaciones de las fotos 6K/4K, los ajustes de enfoque no se pueden cambiar durante la grabación con post-enfoque.





- Si la temperatura de la cámara aumenta bajo cualquiera de las siguientes condiciones, es posible que aparezca [] y que se detenga la grabación. Espere a que la cámara se enfríe.
 - Mientras se graba continuamente con Post-enfoque
 - Cuando la temperatura ambiente es alta
- Cuando se usan objetivos APS-C, [6K 18M] no está disponible.
- Cuando se usan las siguientes funciones, [Post-enfoque] no está disponible:
 - [Interv. Tiempo-Disparo]
 - [Anima. Movimiento D.]
 - [Modo de alta resolución]
 - [Monocromático rugoso]/[Monocromático sedoso]/[Efecto miniatura]/[Enfoque suave]/[Filtro de estrellas]/[Soleado] ([Ajustes de filtro])
 - [Exposición múltiple]



- Puede registrar funciones en botones Fn:
 - [] ⇒ [] ⇒ [Ajustar botón Fn] ⇒ [Ajuste en modo GRAB.] ⇒ [Post-enfoque] (→ 279)

Selección de la posición de enfoque para la imagen que se va a guardar

1 Seleccione una imagen de Post-enfoque en la pantalla de reproducción. (→ 260)

- Seleccione una imagen con el icono [] y luego pulse ▲.
- También puede llevar a cabo la misma operación tocando el icono [].



2 Toque el punto que desea enfocar.





- Cuando el punto está enfocado, aparece un marco verde.
- Si no hay ninguna imagen con el punto seleccionado enfocado, aparece un marco rojo.
No se puede guardar una imagen.
- No se puede seleccionar el borde de la pantalla.

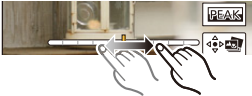

3 Guarde la imagen.

- Toque [].
- La imagen se guarda en formato JPEG.

❖ Operaciones de selección de la posición de enfoque

Operación por botón	Operación táctil	Descripción de la operación
▲▼◀▶ / ☀️ / ⚙️	Toque	Selecciona una posición de enfoque. <ul style="list-style-type: none"> La selección no es posible durante la visualización ampliada.
☀️		Amplía la pantalla. <ul style="list-style-type: none"> Durante la visualización ampliada, puede ajustar el enfoque con precisión arrastrando la barra de desplazamiento. (También puede llevar a cabo la misma operación pulsando ◀▶.) 
☀️	↶	Reduce la pantalla (durante la pantalla ampliada).
[4x]		Cambia a la operación de Apilamiento de enfoque. (→ 166)
—	PEAK	Muestra la parte enfocada resaltada con color ([Contorn. de picos enfoque]). <ul style="list-style-type: none"> Cambia en el orden de [OFF] → [ON].
 / 		Guarda la imagen.



- No puede visualizar una imagen en una pantalla de TV y luego seleccionar la posición de enfoque.

Apilamiento enfoque

Guarde una imagen con varias posiciones de enfoque combinadas.





(A)

(B)

(A) Enfoque: más cerca

(B) Enfoque: más distante

- 1 En la pantalla para seleccionar la posición de enfoque en el paso 2 en la página 164, toque [].**

- También puede llevar a cabo la misma operación pulsando [].

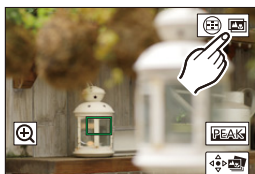

- 2 Seleccione el método de combinación.**

[Combinación automática]	Selecciona automáticamente las imágenes aptas para la combinación y las combina en una única imagen.
[Combinación de rango]	Combina imágenes con posiciones de enfoque seleccionadas en una única imagen.



3 (Cuando está seleccionado [Combinación de rango]) Toque los puntos que desea enfocar.



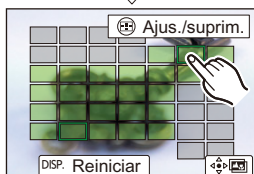
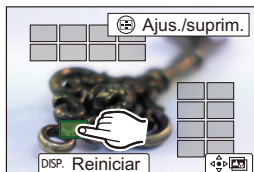

- Seleccione al menos dos puntos.
Los puntos seleccionados se indican con un marco verde.
- El rango de enfoque entre dos puntos seleccionados se muestra en verde.
- Los rangos que no se pueden seleccionar se muestran en gris.
- Para cancelar la selección, toque un punto con un marco verde de nuevo.
- Para seleccionar puntos consecutivos, arrastre la pantalla.



4 Guarde la imagen.

- Toque [].

❖ Operaciones cuando [Combinación de rango] está seleccionado

Operación por botón	Operación táctil	Descripción de la operación
	Toque	Selecciona un punto.
[]	[Ajust./suprim.]	Establece o cancela un punto.
[DISP.]	[Todo]	Selecciona todos los puntos. (Antes de seleccionar puntos)
	[Reiniciar]	Cancela todas las selecciones. (Después de seleccionar puntos)
		Combina imágenes y guarda la imagen resultante.



- La imagen se guarda en formato JPEG y la información de grabación (información Exif), como la velocidad de obturación, la apertura y la sensibilidad ISO de la imagen con el punto más cercano, también se guarda con la imagen guardada.
- La desalineación de la imagen debida a la vibración de la cámara se ajustará automáticamente. Si se realizan ajustes, el ángulo de visión se estrechará ligeramente cuando se combinen las imágenes.
- Si el sujeto se mueve durante la grabación o si la distancia entre los sujetos es grande, la combinación puede crear una imagen no natural.
- Puede que Apilamiento enfoque no esté disponible para imágenes grabadas con otros dispositivos que no sean esta cámara.





[Modo silencioso]

iA P A S M 



Esto desactiva todos los sonidos de funcionamiento y salida de luz a la vez.

El audio procedente del altavoz se silenciará y el flash y la lámpara de ayuda AF se ajustarán en el modo de apagado forzado.

- Los siguientes ajustes son fijos:
 - [Modo de flash]: [] (Flash desactivado)
 - [Lámp. ayuda AF]: [OFF]
 - [Tipo de obturador]: [ELEC.]
 - [Volumen bip]: [] (OFF)
 - [Volumen del bip modo AF]: [] (OFF)
 - [Vol. Obturador-E]: [] (OFF)



 ⇒ [] ⇒ [] ⇒ Seleccione [Modo silencioso]

Ajustes: [ON]/[OFF]



- Incluso cuando está ajustado [ON], la siguiente función se ilumina/parpadea:
 - Lámpara de acceso a la tarjeta
 - Lámpara del autodisparador
 - Luz fondo del LCD de est.
 - Botón de iluminación
- Utilice esta función bajo su propia responsabilidad teniendo suficientemente en cuenta los derechos de privacidad, imagen y otros derechos de los sujetos.



- Puede registrar funciones en botones Fn:
 - [] ⇒ [] ⇒ [Ajustar botón Fn] ⇒ [Ajuste en modo GRAB.] ⇒ [Modo silencioso] (→ 279)

[Tipo de obturador]

iA P A S M 

Seleccione el tipo de obturador que desea utilizar para tomar imágenes.

 → [] → [] → Seleccione [Tipo de obturador]

[AUTO]	Cambia el tipo de obturador automáticamente en función de las condiciones de grabación y la velocidad del obturador.
[MECH.]	Graba con el tipo de obturador mecánico.
[EFC]	Graba con el tipo de cortina frontal electrónica.
[ELEC.]	Graba con el tipo de obturador electrónico.
[ELEC.+NR]	<p>Graba con el tipo de obturador electrónico. Cuando se toman fotografías a velocidades de obturación más lentas, el obturador se cierra después de la grabación para realizar una reducción de ruido del obturador larga.</p> <ul style="list-style-type: none"> • La siguiente imagen no se puede tomar durante la eliminación de ruido de obturación larga.

	Tipo de obturador mecánico	Tipo de cortina frontal electrónica	Tipo de obturador electrónico
Mecanismo	Este tipo comienza y finaliza la exposición con el obturador mecánico.	Este tipo comienza la exposición electrónicamente y la finaliza con el obturador mecánico.	Este tipo comienza y finaliza la exposición electrónicamente.
Flash	✓	✓	—
Velocidad de obturación (seg.)	[B] (Bombilla, máx. aprox. 30 minutos)* ¹ , 60 a 1/8000	[B] (Bombilla, máx. aprox. 30 minutos)* ¹ , 60 a 1/2000	[B] (Bombilla, máx. aprox. 60 segundos)* ¹ , 60 a 1/8000
Sonido del obturador	Sonido de obturador mecánico	Sonido de obturador mecánico	Sonido obturador electrónico* ²

*1 Esta opción solo está disponible en el modo [M].



*2 El sonido del obturador electrónico se puede ajustar en [Vol. Obturador-E] y [Tono disparador elect.] en [Bip] del menú [Conf.] ([DENTRO/FUERA]). (→ 354)

- El tipo de cortina frontal electrónica reduce el desenfoque causado por el obturador ya que la cantidad de vibración desde el obturador es pequeña en comparación con el tipo de obturador mecánico.
- El tipo de obturador electrónico le permite grabar sin vibraciones desde el obturador.



- Cuando se muestra [] en la pantalla, la grabación se realizará con el tipo de obturador electrónico.
- Cuando se graba un sujeto en movimiento usando el obturador electrónico, el sujeto puede aparecer distorsionado en la imagen tomada.
- Cuando graba usando el obturador electrónico con luz fluorescente o luz LED, es posible que se graben rayas horizontales. En este caso, bajar la velocidad de obturación podría reducir el efecto de las rayas horizontales.
- Cuando se está utilizando [Modo silencioso], [Tipo de obturador] se fija en [ELEC.].
- Cuando se usan objetivos APS-C, [EFC] no está disponible.





- Puede registrar funciones en botones Fn:
[] ⇒ [] ⇒ [Ajustar botón Fn] ⇒ [Ajuste en modo GRAB.] ⇒ [Tipo de obturador] (→ [279](#))

Estabilizador de imagen

iA P A S M 





La cámara puede utilizar el estabilizador de imagen del cuerpo y el estabilizador de imagen de la lente.

De los modos de estabilizador de imagen doble que combinan eficazmente dos estabilizadores de imagen, este admite Dual I.S.2 ( , ) con una alta eficiencia de corrección.

Además, durante la grabación de vídeo, puede utilizar el estabilizador de imagen híbrido de 5 ejes que incorpora estabilización electrónica.

Estabilizadores de imagen disponibles (A partir de enero de 2019)

Los estabilizadores de imagen que pueden utilizarse diferirán dependiendo de la lente montada.

Lente montada	Estabilizador de imagen disponible	Ejemplo de la visualización de la pantalla
Lentes Panasonic con función de estabilización de imagen	Cuerpo+Lente (Dual I.S.2)	DUAL2 
Lentes de otros fabricantes con función de estabilización de imagen	Cuerpo o Lente	BODY / LENS 
Lentes sin estabilizador de imagen	Cuerpo	BODY 
Lentes sin función de comunicación	Cuerpo	BODY 

- El estabilizador de imagen híbrido de 5 ejes se puede utilizar con cualquier lente.

❖ Uso del estabilizador de imagen

- Cuando utilice una lente con un interruptor O.I.S., ajústelo en [ON].
- Cuando utilice lentes sin una función para comunicarse con esta cámara, después de encender la cámara aparecerá un mensaje pidiéndole que compruebe el ajuste de distancia focal.

Para que la función de estabilización de imagen funcione correctamente, es necesario que la longitud focal se ajuste para que coincida con la lente montada.

Ajuste la distancia focal de acuerdo con lo indicado en el mensaje.

También se puede ajustar usando el menú. (→ 174)



- Cuando se pulsa el botón del obturador por la mitad, puede que se muestre el icono de alerta de vibración ([[📷]]) en la pantalla de grabación. Si este aparece, se recomienda utilizar un trípode, el autodesparador o el obturador remoto (DMW-RS2: opcional).
- Se recomienda apagar la función de estabilizador al usar un trípode.





- El estabilizador de imagen puede causar vibración o producir sonido durante el funcionamiento, pero no son fallos de funcionamiento.
- Cuando se utiliza la siguiente función, la función de estabilización de imagen no está disponible:
 - [Modo de alta resolución]







- Puede visualizar el punto de referencia y comprobar el estado de vibración de la cámara:
[[⚙️]] → [[📷]] → [Ámbito de estado E.I.] (→ 348)

Ajustes del estabilizador de imagen

Ajuste el movimiento del estabilizador de imagen para que coincida con la situación de grabación.



 ⇒  ⇒  ⇒ Seleccione [Estab. de imagen]

[Modo de operación]	Ajusta el movimiento de estabilización (desenfoco) para que coincida con el método de grabación (normal, panorámico). (→ 175)	
[Cuerpo(EIC) / Objetivo(EIO)]	BODY  ([Cuerpo])	Utiliza el estabilizador de imagen del cuerpo.
	LENS  ([Objetivo])	Utiliza el estabilizador de imagen de la lente.
[Cuándo activar]	[ALWAYS]	El estabilizador de imagen siempre está en funcionamiento.
	[HALF-SHUTTER]	El estabilizador de imagen funciona cuando se pulsa hasta la mitad el botón del obturador.
[Estabiliz.-Elec. (Vídeo)]	<p>La vibración de la cámara durante la grabación de vídeo se corrige a lo largo de los ejes vertical, horizontal, de rotación, de dirección y de inclinación mediante el uso combinado de los estabilizadores en el objetivo, en el cuerpo y los electrónicos. (Estabilizador híbrido de 5 ejes)</p> <ul style="list-style-type: none"> • Cuando [Estabiliz.-Elec. (Vídeo)] está en funcionamiento, en la pantalla de grabación se muestra  o . • El ángulo de visión puede que se estreche si se ajusta en [ON]. 	
[Mejorar estab. imag. (vídeo)]	Aumenta la eficacia del estabilizador de imagen durante la grabación de vídeo. Este efecto puede ayudar a proporcionar una composición estable cuando desee realizar una grabación desde una perspectiva fija. (→ 176)	
[Establecer dist. focal]	Cuando utilice lentes sin función de comunicación con esta cámara, ajuste manualmente la longitud focal. (→ 177)	







- Cuando se utilizan las siguientes funciones, [Cuándo activar] se fija en [ALWAYS]:
 - [] ([Cuerpo(EIC) / Objetivo(EIO)])
 - Grabación de vídeo/[Foto 6K/4K]/[Post-enfoque]
- Cuando se usa la siguiente función, [Estabiliz.-Elec. (Vídeo)] no está disponible:
 - [Vídeo a alta velocidad]





- Puede registrar funciones en botones Fn:
 - [] ⇒ [] ⇒ [Ajustar botón Fn] ⇒ [Ajuste en modo GRAB.] ⇒ [Estabiliz.-Elec. (Vídeo)] (→ [279](#))

❖ [Modo de operación]



Ajuste el movimiento de estabilización (desenfoque) para que coincida con el método de grabación (normal, panorámico).

 [Normal]	Corrige la vibración vertical, horizontal y rotacional de la cámara. Esta función es adecuada para la grabación normal.
 [Panoramización (auto)]	Detecta automáticamente la dirección de panorámica y corrige la vibración vertical y horizontal de la cámara. Esta función es adecuada para panorámica.
 [Panoramización (izq./der.)]	Corrige la vibración vertical de la cámara. Esto es adecuado para panorámica horizontal.
 [Panoram. (arriba/abajo)]	Corrige la vibración horizontal de la cámara. Esto es adecuado para panorámica vertical.
[OFF]	Ajusta la función de estabilización de imagen en OFF.

- Los modos de operación que pueden usarse diferirán dependiendo de las lentes utilizadas y de los ajustes [Cuerpo(EIC) / Objetivo(EIO)].
- [Panoramización (auto)] no se muestra cuando se utilizan lentes de otros fabricantes con una función de estabilizador con [Cuerpo(EIC) / Objetivo(EIO)] ajustado en []. Ajuste en [Panoramización (izq./der.)] o [Panoram. (arriba/abajo)] para adaptarse a la dirección de panorámica.
- Cuando se utilicen lentes con interruptor O.I.S., el modo de operación de la cámara no se puede ajustar en [OFF].
- Cuando se usan las siguientes funciones, [Modo de operación] cambia a [] ([Normal]):
 - Grabación de vídeo/[Foto 6K/4K]/[Post-enfoque]



- Puede registrar funciones en botones Fn:

[] ⇒ [] ⇒ [Ajustar botón Fn] ⇒ [Ajuste en modo GRAB.] ⇒ [Estab. de imagen] (→ [279](#))

❖ [Mejorar estab. imag. (vídeo)]

Aumente la eficacia del estabilizador de imagen durante la grabación de vídeo.

Este efecto puede ayudar a proporcionar una composición estable cuando desee realizar una grabación desde una perspectiva fija.

Ajustes: [ON]/[OFF]

- Cuando [Mejorar estab. imag. (vídeo)] está en funcionamiento, en la pantalla de grabación se muestra [].
- Para cambiar la composición durante la grabación, primero ajústela en [OFF] antes de mover la cámara.
Para ajustarla en [OFF] durante la grabación, utilice el botón Fn. (→ [279](#))
- Las distancias focales más largas darán lugar a una estabilización más débil.



- Cuando [Cuerpo(EIC) / Objetivo(EIO)] está fijado en [ (LENS)], [Mejorar estab. imag. (vídeo)] no está disponible.

❖ [Establecer dist. focal]

Cuando utilice lentes sin función de comunicación con esta cámara, ajuste manualmente la distancia focal inscrita en la lente.

Se pueden registrar hasta tres ajustes de longitud focal.

Se pueden activar ajustes de longitud focal registrados.

Introducción de la distancia focal ^(A)	<p>Introduzca la distancia focal.</p> <p>◀▶: Seleccione</p> <p>▲▼: Seleccione un valor numérico.</p> <p>ⓘ/SET o ⏸: Confirmar</p> <ul style="list-style-type: none"> • Puede ajustarse desde 0,1 mm a 1000 mm.
Registro y activación ^(B)	<p>Registre la longitud focal introducida.</p> <p>Active la longitud focal registrada.</p> <p>◀▶: Seleccione</p> <p>[DISP.]: Registre la longitud focal introducida.</p> <p>ⓘ/SET o ⏸: Active la longitud focal registrada.</p>

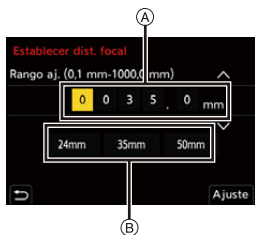

8. Medición/Exposición/ Sensibilidad ISO







[Modo medición]

iA P A S M 





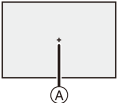

Puede cambiarse el tipo de medición óptica para medir el brillo.

 → [] → [] → Seleccione [Modo medición]

 (Medición múltiple)	Método en el que se mide la exposición más adecuada evaluando la asignación del brillo en la pantalla entera.	
 (Central)	Método utilizado para realizar la medición que enfoca en el centro de la pantalla.	
 (Puntual)	Método utilizado para medir la parte extremadamente pequeña alrededor del objetivo de medición puntual  .	
 * (Destacar)	Método utilizado para realizar la medición que enfoca en las partes resaltadas de la pantalla para evitar la sobreexposición. Esto es adecuado para la fotografía teatral, etc.	



- Puede registrar funciones en botones Fn:
[] → [] → [Ajustar botón Fn] → [Ajuste en modo GRAB.] → [Modo medición] (→ [279](#))
- Se puede ajustar el valor estándar para una exposición correcta:
[] → [] → [Ajuste compensación expos.] (→ [328](#))

Modo del programa AE

iA **P** A S M 



En el modo [P] (modo de Programa AE), la cámara ajusta automáticamente la velocidad de obturación y el valor de apertura para el brillo del sujeto.

También puede utilizar el Cambio programado para cambiar las combinaciones de velocidad de obturación y valores de apertura manteniendo la misma exposición.

1 Ajuste el disco del modo a [P].

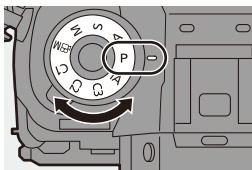

2 Pulse el botón del obturador hasta la mitad.

- Muestra el valor de apertura (A) y el valor de velocidad de obturación (B) en la pantalla de grabación.

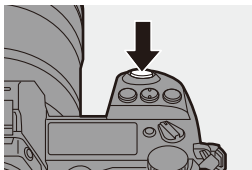

- Si no se consigue la exposición correcta, el valor de apertura y la velocidad de obturación parpadean en rojo.

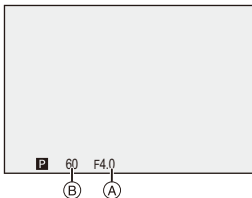

3 Comience a grabar.



❖ Cambio programado



Puede cambiar la combinación de velocidad de obturación y valor de apertura establecida automáticamente por la cámara manteniendo la misma exposición.



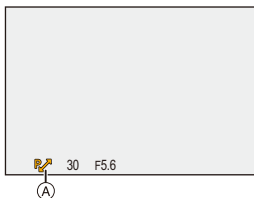



Con esto, puede, por ejemplo, desenfocar más el fondo disminuyendo el valor de apertura o capturar un sujeto en movimiento de un modo más dinámico ralentizando la velocidad de obturación.

- ❶ Pulse el botón del obturador hasta la mitad.
 - Muestra el valor de apertura y el valor de velocidad de obturación en la pantalla de grabación. (Aprox. 10 segundos)
- ❷ Gire  o  mientras se visualizan los valores.
 - Muestra el icono del Cambio programado  en la pantalla de grabación.
- ❸ Comience a grabar.



Cancelación del Cambio programado

- Establezca el interruptor on/off de la cámara en [OFF].
- Gire  o  hasta que desaparezca el icono del Cambio programado.

-  • El Cambio programado no está disponible cuando se usan las siguientes funciones:
 - Flash
 - [Foto 6K/4K]/[Post-enfoque]
-  • Puede personalizar las operaciones del dial:
 - [] ⇒ [] ⇒ [Ajuste del selector] ⇒ [Asignar selector (F/SS)] (→ 336)
 - La pantalla de grabación puede mostrar un medidor de exposición indicando la relación entre el valor de apertura y la velocidad de obturación:
 - [] ⇒ [] ⇒ [Exposímetro] (→ 344)

Modo AE con prioridad a la apertura

iA P **A** S M 



En el modo [A] (modo AE con prioridad a la apertura), puede ajustar el valor de apertura antes de grabar.

La velocidad de obturación será ajustada automáticamente por la cámara.



Valores de apertura menores

Es más fácil desenfocar el fondo.



Valores de apertura mayores

Es más fácil enfocar todo incluido el fondo.

1 Ajuste el disco del modo a [A].

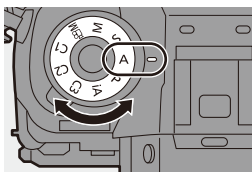

2 Ajuste el valor de apertura.

- Gire  o .

3 Comience a grabar.

- Si no se consigue la exposición requerida cuando el botón del obturador se pulsa a la mitad, el valor de apertura y la velocidad de obturación parpadean en rojo.

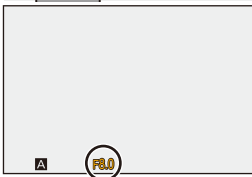
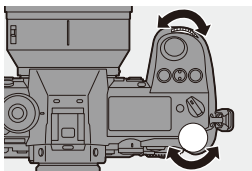

❖ Características de profundidad de campo





*1	Valor de apertura	Pequeña	Grande
	Longitud focal de la lente	Teleobjetivo	Gran angular
	Distancia al sujeto	Cercano	Más distante
Profundidad de campo (área en enfoque nítido)		Poco profundo (estrecho) Ejemplo: cuando quiere tomar una imagen con el fondo desenfocado.	Profundo (ancho) Ejemplo: cuando quiere tomar una imagen con el enfoque tan lejos como el fondo.

*1 Condiciones de grabación



- Los efectos del valor de apertura fijada y velocidad de obturación no serán visibles en la pantalla de grabación.
Para comprobar los efectos en la pantalla de grabación, use [Vista preliminar]. (→ 188)
- El brillo de la pantalla de grabación y de las imágenes reales grabadas puede que difiera.
Compruebe las imágenes en la pantalla de reproducción.
- Cuando se usa una lente con un anillo de apertura, ajuste la posición del anillo de apertura en un valor diferente a [A] para usar el valor de apertura de la lente.



- Puede personalizar las operaciones del dial:
[] ⇒ [] ⇒ [Ajuste del selector] ⇒ [Rotación (F/SS)] (→ 336)
- La pantalla de grabación puede mostrar un medidor de exposición indicando la relación entre el valor de apertura y la velocidad de obturación:
[] ⇒ [] ⇒ [Exposímetro] (→ 344)

Modo AE con prioridad a la obturación

iA P A S M 



En el modo [S] (Modo AE con prioridad de obturación), puede ajustar la velocidad de obturación antes de grabar.

El valor de apertura será ajustado automáticamente por la cámara.



Velocidades de obturación más lentas

Es más fácil capturar el movimiento



Velocidades de obturación más rápidas

Es más fácil congelar el movimiento

1 Ajuste el disco del modo a [S].

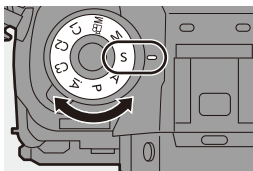

2 Ajuste la velocidad del obturador.

- Gire  o .

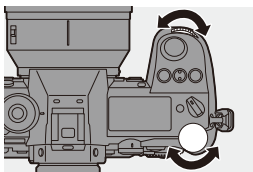

3 Comience a grabar.

- Si no se consigue la exposición requerida cuando el botón del obturador se pulsa a la mitad, el valor de apertura y la velocidad de obturación parpadean en rojo.

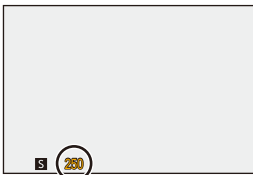



- Los efectos del valor de apertura fijada y velocidad de obturación no serán visibles en la pantalla de grabación.

Para comprobar los efectos en la pantalla de grabación, use [Vista preliminar].

(→ 188)



- El brillo de la pantalla de grabación y de las imágenes reales grabadas puede que difiera.

Compruebe las imágenes en la pantalla de reproducción.

- Las velocidades de obturación superiores a 1/320 de segundo no están disponibles cuando dispara el flash. (→ 222)



- Puede personalizar las operaciones del dial:

[] ⇒ [] ⇒ [Ajuste del selector] ⇒ [Asignar selector (F/SS)]/[Rotación (F/SS)] (→ 336)

- La pantalla de grabación puede mostrar un medidor de exposición indicando la relación entre el valor de apertura y la velocidad de obturación:

[] ⇒ [] ⇒ [Exposímetro] (→ 344)

Modo de exposición manual

iA P A S **M** 



En el modo [M] (Modo de exposición manual), puede tomar imágenes ajustando manualmente el valor de apertura y la velocidad de obturación. En los ajustes predeterminados, la sensibilidad ISO está ajustada en [AUTO].



Como resultado, la sensibilidad ISO se ajustará según el valor de apertura y la velocidad de obturación.

La compensación de exposición también se puede utilizar cuando la sensibilidad ISO está ajustada en [AUTO].

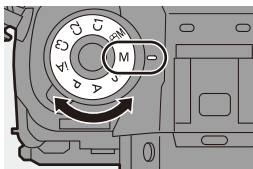
1 Ajuste el disco del modo a [M].



2 Ajuste el valor de apertura y la velocidad de obturación.

- Gire  para ajustar el valor de apertura y  para ajustar la velocidad de obturación.

- (A) Valor de apertura
- (B) Velocidad del obturador

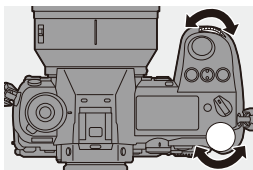

3 Comience a grabar.

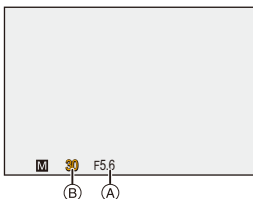

- Si no se consigue la exposición requerida cuando el botón del obturador se pulsa a la mitad, el valor de apertura y la velocidad de obturación parpadean en rojo.







❖ Velocidades de obturación disponibles (Seg.)

[MECH.]	[B] (Bombilla, máx. aprox. 30 minutos), 60 a 1/8000
[EFC]	[B] (Bombilla, máx. aprox. 30 minutos), 60 a 1/2000
[ELEC.]	[B] (Bombilla, máx. aprox. 60 segundos), 60 a 1/8000



- Los efectos del valor de apertura fijada y velocidad de obturación no serán visibles en la pantalla de grabación.
Para comprobar los efectos en la pantalla de grabación, use [Vista preliminar].
(→ 188)
Puede ajustar el modo de vista previa para que funcione constantemente en el modo [M].
[] → [] → [Vista prev. cons.] (→ 339)
- El brillo de la pantalla de grabación y de las imágenes reales grabadas puede que difiera.
Compruebe las imágenes en la pantalla de reproducción.
- Cuando se usa una lente con un anillo de apertura, ajuste la posición del anillo de apertura en un valor diferente a [A] para usar el valor de apertura de la lente.
- Las velocidades de obturación superiores a 1/320 de segundo no están disponibles cuando dispara el flash. (→ 222)



- Puede personalizar las operaciones del dial:
[] → [] → [Ajuste del selector] → [Asignar selector (F/SS)]/[Rotación (F/SS)] (→ 336)
- La pantalla de grabación puede mostrar un medidor de exposición indicando la relación entre el valor de apertura y la velocidad de obturación:
[] → [] → [Exposímetro] (→ 344)

❖ Ayuda de exposición manual

Cuando la sensibilidad ISO se ajusta en un valor diferente a [AUTO], en la pantalla de grabación se visualizará la Ayuda de exposición manual (ejemplo: +1).

Puede comprobar la diferencia entre el valor de exposición actual y la exposición correcta (± 0) medida por la cámara.

- Utilice la Ayuda de exposición manual como guía.
Recomendamos revisar las imágenes en la pantalla de reproducción cuando se grabe.

❖ [B] (Bombilla)

Si ajusta la velocidad del obturador como [B] (Bombilla), el obturador permanecerá abierto mientras se presiona completamente el botón del obturador (hasta aprox. 30 minutos).

El obturador se cierra cuando se suelta el botón del obturador.

Utilícelo cuando desee mantener el obturador abierto durante un tiempo prolongado para grabar imágenes de fuegos artificiales, paisajes nocturnos o un cielo estrellado.



- Se recomienda utilizar un trípode o el obturador remoto (DMW-RS2: opcional) durante la grabación de bombilla.
- La grabación de Bombilla puede provocar un ruido notable.
Si le preocupa el ruido, le recomendamos que ajuste [Exp.larg.Reduc.Ruido] en [ON] en el menú [Foto] ([Calidad de imagen]) antes de grabar.



- Bombilla no está disponible cuando se usan las siguientes funciones:
 - [Foto 6K/4K]/[Post-enfoque]
 - [Interv. Tiempo-Disparo]
 - [Anima. Movimiento D.] (cuando está ajustado en [Autodisparo])
 - [Bracketing]
 - [Modo de alta resolución]

Modo de vista previa



Puede comprobar los efectos de la apertura en la pantalla de grabación cerrando físicamente las aspas de apertura de la lente al valor de apertura establecido para la grabación real.

Además de los efectos de la apertura, puede comprobar los efectos de la velocidad de obturación al mismo tiempo.

- Utilice el botón Fn registrado con [Vista preliminar] para operar. En los ajustes predeterminados, está registrado en [Fn2].

Si desea información sobre el botón Fn, consulte la página [279](#).

Pulse el botón de vista previa.

- Cada vez que se pulsa el botón, cambian las pantallas de vista previa del efecto.

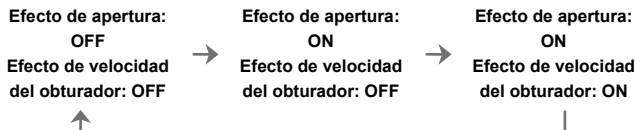
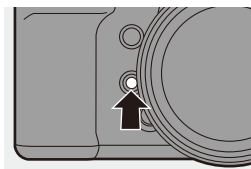





- Es posible grabar en el modo de vista previa.
- El rango de la comprobación del efecto de velocidad del obturador va de 8 segundos a 1/8000 segundo.
- El modo de vista previa no está disponible cuando se graba con [Pre-ráfaga 6K/4K].

Compensación a la exposición

iA P A S M 



Puede compensar la exposición cuando la exposición correcta determinada por la cámara es demasiado brillante o demasiado oscura. Puede ajustar la exposición en pasos de 1/3 EV en un rango de ± 5 EV. Cuando se graban vídeos o se graba con Foto 6K/4K o Post-enfoque, el rango cambia a ± 3 EV.

- 1 Pulse [].
- 2 **Compense la exposición.**
 - Gire [, [] o [].

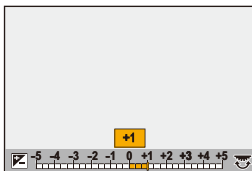
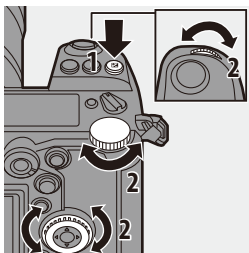

- 3 **Confirme su selección.**
 - Pulse el botón del obturador hasta la mitad.

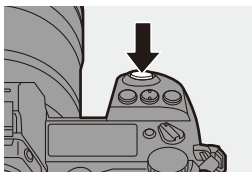



- En el modo [M], puede compensar la exposición ajustando la sensibilidad ISO en [AUTO].
- Cuando [Comp. Exposición auto.] se ajusta en [ON], la salida del flash se ajustará automáticamente al nivel apropiado para la compensación de la exposición.
- Cuando el valor de compensación de la exposición cae por debajo o excede ± 3 EV, el brillo de la pantalla de grabación ya no cambiará.
Pulse el botón del obturador hasta la mitad o utilice AE Lock para reflejar el valor en la pantalla de grabación.
- Cuando el valor de compensación de exposición cae por debajo o excede el rango de ± 3 EV, los valores de compensación de exposición en el LCD de estado se indican con [◀]/[▶]. (→ 30)
- El valor de compensación de la exposición se guarda incluso aunque apague la cámara. (Cuando [Reiniciar comp.de exp.] está ajustado en [OFF])



- Se puede ajustar el valor estándar para una exposición correcta:
[⚙️] → [📷] → [Ajuste compensación expos.] (→ 328)
- Puede ajustar el valor de compensación de la exposición para que se reinicie cuando se apague la cámara:
[⚙️] → [📷] → [Reiniciar comp.de exp.] (→ 328)
- Puede cambiar el funcionamiento del botón [📷]:
[⚙️] → [🌞] → [Botón WB/ISO/Expo.] (→ 335)
- En la pantalla de compensación de exposición se puede ajustar el bracket de exposición y la salida flash:
[⚙️] → [🌞] → [Config. compens. expos.] (→ 335)

Bloqueo del enfoque y la exposición (AF/AE bloqueado)



Bloquee el enfoque y la exposición por adelantado para tomar imágenes con los mismos ajustes de enfoque y exposición mientras cambia la composición. Esto es útil cuando quiere enfocar un extremo de la pantalla o existe una contraluz, por ejemplo.

1 Registre [AE LOCK], [AF LOCK] o [AF/AE LOCK] en el botón Fn. (→ 279)

- No se pueden registrar en [Fn3] hasta [Fn7].

[AE LOCK]	La exposición se bloquea.
[AF LOCK]	El enfoque se bloquea.
[AF/AE LOCK]	Tanto el enfoque como la exposición se bloquean.

2 Bloquee el enfoque y la exposición.

- Mantenga presionado el botón Fn.
- Si se bloquea el enfoque, entonces aparecerá el icono de bloqueo AF (A).
- Si se bloquea la exposición, entonces aparecerá el icono de bloqueo AE (B).

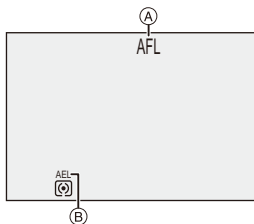

3 Mantenga pulsado el botón Fn para decidir la composición y después realice la grabación.

- Presione por completo el botón del obturador.



- Puede ajustarse el salto del programa aun cuando el AE esté bloqueado.



- Puede mantener el bloqueo incluso sin mantener pulsado el botón Fn:

[⚙️] → [AF] → [Mant. AF/AE Bloq.] (→ 329)

Ajuste de la sensibilidad ISO



iA P A S M



Puede ajustar la sensibilidad lumínica (sensibilidad ISO).

Con los ajustes predeterminados, puede ajustar desde ISO100 hasta 51200 en incrementos de 1/3 EV.

El rango que puede ajustarse diferirá dependiendo de las funciones utilizadas.

- 1 Pulse [ISO].
- 2 Seleccione la sensibilidad ISO.
 - Gire ,  o .
 - También puede seleccionar pulsando [ISO].

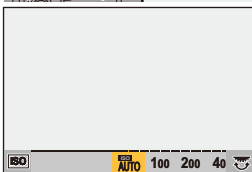
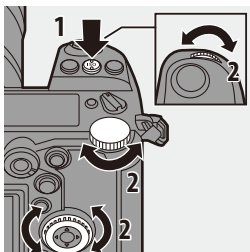

- 3 Confirme su selección.
 - Pulse el botón del obturador hasta la mitad.

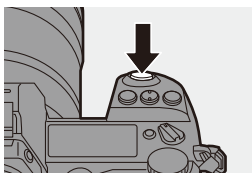

Características de la sensibilidad ISO

Las sensibilidades ISO más altas permiten velocidades de obturación más rápidas incluso en lugares oscuros, por lo que se puede evitar la vibración de la cámara y la borrosidad del sujeto. Sin embargo, las sensibilidades ISO más altas también aumentan la cantidad de ruido en las imágenes grabadas.

❖ Elementos de ajuste (Sensibilidad ISO)

[AUTO]	<p>La sensibilidad ISO se ajusta automáticamente según la luz.</p> <p>Confirme la sensibilidad ISO pulsando el botón del obturador por la mitad.</p> <ul style="list-style-type: none"> • Toma de fotografías: Máximo [ISO6400]^{*1} • Grabación de vídeo: Máximo [ISO6400]^{*2}
[100] a [51200]	<p>La sensibilidad ISO se fija en el valor seleccionado.</p> <ul style="list-style-type: none"> • Puede ampliar el rango de sensibilidad ISO entre un límite inferior de L.50 y un límite superior de H.204800 ajustando [Ampliar ISO] (→ 327) en [ON] en el menú [Personalizar] ([Calidad de imagen]).

*1 Ajuste por defecto. El límite superior se puede cambiar con [Sensibilidad ISO (foto)].

*2 Ajuste por defecto. El límite superior se puede cambiar con [Sensibilidad ISO (vídeo)].

- Cuando se utilizan las siguientes funciones, la sensibilidad ISO que se puede ajustar está restringida.
 - [Modo de alta resolución]: Hasta un límite máximo de [ISO3200]
 - [Ajustes de filtro]: hasta un límite inferior de [ISO100], hasta un límite superior de [ISO6400] (El límite inferior cambia a [ISO400] cuando se ajusta [Dinámica alta].)
 - [Exposición múltiple]: Hasta un límite mínimo de [ISO100], hasta un límite máximo de [ISO6400]
 - [Como709] ([Fotoestilo]): Hasta un límite mínimo de [ISO100]
 - [Estándar(HLG)]/[Monocromo(HLG)]/[Como2100(HLG)] en [Fotoestilo]: Hasta un límite mínimo de [ISO400]



- Puede ajustar los límites máximos y mínimos de ISO automáticamente tomando imágenes:
 - [📷] → [📷] → [Sensibilidad ISO (foto)] (→ 306)
 - [📹] → [📷] → [Sensibilidad ISO (vídeo)] (→ 319)
- Puede cambiar los intervalos entre valores de ajuste de sensibilidad ISO: [⚙️] → [📷] → [Aumentos ISO] (→ 327)
- Puede cambiar el funcionamiento del botón [ISO]: [⚙️] → [🌞] → [Botón WB/ISO/Expo.] (→ 335)
- Puede ajustar el límite superior de ISO automática en la pantalla de ajustes de sensibilidad ISO: [⚙️] → [🌞] → [Configuración mostrada ISO] (→ 335)

9. Balance de blancos/Calidad de imagen

Ajuste del balance de blancos (WB)

iA P A S M



El balance de blancos (WB) es una función que corrige el tono de color producido por la luz que ilumina al sujeto.

Corrige los colores de manera que los objetos blancos aparezcan en blanco para que el color general se aproxime más a lo que se ve a simple vista.

Normalmente puede utilizar auto ([AWB], [AWBc] o [AWBw]) para obtener el balance de blancos óptimo.

Ajuste esta función cuando la coloración de la imagen sea diferente de la que esperaba o cuando desee cambiar la coloración para capturar el ambiente.

- 1 Pulse [WB].
- 2 Seleccione el balance de blancos.

- Gire , o .
- También puede seleccionar pulsando [WB].

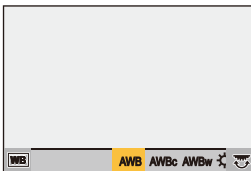
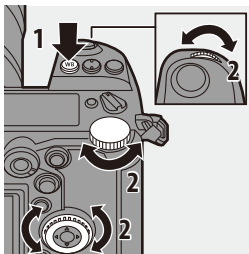

3 Confirme su selección.

- Pulse el botón del obturador hasta la mitad.

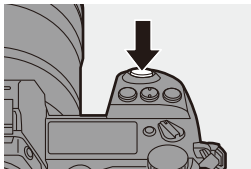

❖ Elementos de ajuste (Balance de blancos)

[AWB]	Auto
[AWBc]	Auto (Reduce el tono rojizo bajo un fuente de luz incandescente)
[AWBw]	Auto (deja el tono rojizo bajo una fuente de luz incandescente)
[☀]	Cielo despejado
[☁]	Cielo nublado
[🏠]	Sombra bajo un cielo despejado
[☾]	Luz incandescente
[⚡WB]*	Flash
[📷] a [📷]	Ajustes de blanco de 1 a 4 (→ 197)
[📷K1] a [📷K4]	Temperaturas de color de 1 a 4 (→ 197)

- * Funciona como [AWB] durante la grabación de vídeo o cuando se graba con [Foto 6K/4K] o [Post-enfoque].

1 [AWB] funcionará dentro de este rango.

2 Cielo azul

3 Cielo nublado (lluvia)

4 Sombra

5 Luz de sol

6 Luz fluorescente blanca

7 Luz incandescente

8 Salida y puesta del sol

9 Luz de una vela

K=Temperatura de color Kelvin

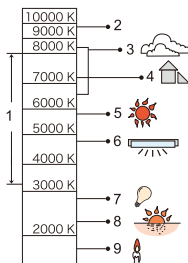

- Bajo luz fluorescente, luz LED, etc., el balance de blancos adecuado varía según el tipo de iluminación.



Use [AWB], [AWBc], [AWBw] o [] para [].





- El balance de blancos se fija en [AWB] mientras se está usando [Ajustes de filtro].



- Los elementos de configuración del balance de blancos se pueden registrar en los botones Fn:





[] ⇒ [] ⇒ [Ajustar botón Fn] ⇒ [Ajuste en modo GRAB.] ⇒ [Balance b.] (→ 279)

- Puede cambiar el funcionamiento del botón [WB]:

[] ⇒ [] ⇒ [Botón WB/ISO/Expo.] (→ 335)







❖ Ajustes de blanco ([] a [)

Tome imágenes de un objeto blanco bajo la fuente de luz de la ubicación de grabación para ajustar el balance de blancos hasta que aparezca blanco.

- ❶ Pulse [WB] y después seleccione cualquier valor desde [] hasta [].
- ❷ Pulse ▲.
- ❸ Apunte la cámara hacia un objeto blanco de modo que aparezca dentro del cuadro en el centro de la pantalla y después pulse  o .
 - Esto ajustará el balance de blancos y le devolverá a la pantalla de grabación.

❖ Temperaturas de color ([] a [

Ajuste el valor numérico para la temperatura de color del balance de blancos.

- ❶ Pulse [WB] y después seleccione cualquier valor desde [] hasta [].
- ❷ Pulse ▲.
 - Se visualiza la pantalla de ajuste de la temperatura de color.
- ❸ Pulse ▲▼ para seleccionar la temperatura del color, luego pulse  o .
 - Puede ajustar el muestreo del balance de blancos (Temperatura del color) rotando ,  o . (→ 160)



- Puede ajustar una temperatura de color de [2500K] a [10000K].

Ajuste del balance de blancos

Puede ajustar la coloración incluso cuando la coloración que desea aplicar no sea producida por el balance de blancos seleccionado.

- 1 Pulse [WB].

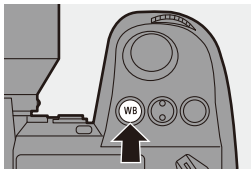

2 Seleccione el balance de blancos y luego presione ▼.

- Se visualiza la pantalla de ajuste.

3 Ajuste la coloración.

- ◀: [A] (ÁMBAR: ANARANJADO)
- ▲: [G] (VERDE: VERDOSO)
- ▶: [B] (AZUL: AZULADO)
- ▼: [M] (MAGENTA: ROJIZO)

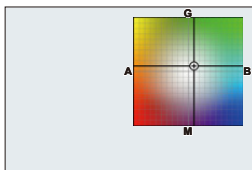

- También puede realizar ajustes en diagonal utilizando el joystick.
- También puede tocar el gráfico para realizar ajustes.
- Pulse [DISP.] para volver al estado sin ajustar.
- Puede ajustar el muestreo del balance de blancos rotando , o .
(→ 160)

4 Confirme su selección.

- Pulse el botón del obturador hasta la mitad.

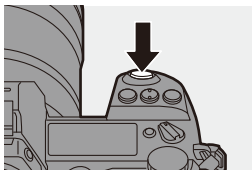

- Cuando se ajusta el balance de blancos, el color de su icono en la pantalla de grabación cambia al color ajustado. Si se ajusta hacia el lado [G], se mostrará [+], mientras que si se ajusta hacia el lado [M], se mostrará [-].



[Fotoestilo]











iA P A S M 







Puede seleccionar los ajustes de acabado de las imágenes para que se adapten a sus sujetos y estilos de expresión.

La calidad de imagen se puede ajustar para cada Fotoestilo.

 → [] → [] → Seleccione [Fotoestilo]

 [Estándar]	El ajuste estándar.
 [Vívido]	Un ajuste que produce una calidad más vívida con una mayor saturación y contraste.
 [Natural]	Un ajuste que produce una calidad más delicada con un contraste más bajo.
 [Plano]	Un ajuste que produce una calidad de imagen más plana con una saturación y un contraste más bajos.
 [Paisaje]	Un ajuste adecuado para escenas con cielos azules y verdes vivos.
 [Retrato]	Un ajuste adecuado para retratos con un tono de piel bello y saludable.
 [Monocromo]	Ajuste monocromático sin sombras de color.
 [L.Monocromo]	Ajuste blanco y negro con rica gradación y nítidos acentos en negro.
 [L.Monocromo D]	Un ajuste monocromo que crea una impresión dinámica con luces y sombras mejoradas.
 [Rango dinámico como cine]	Un ajuste que crea un toque de acabado similar al de una película utilizando una curva gamma y que da prioridad al rango dinámico. <ul style="list-style-type: none"> • Esta función es adecuada para los procesos de edición de vídeo.
 [Vídeo como cine]	Un ajuste que crea un toque de acabado similar al de una película utilizando una curva gamma que da prioridad al contraste.





 709L [Como709]	<p>Un ajuste que minimiza la sobreexposición aplicando una corrección de la curva gamma equivalente a Rec.709 para realizar la compresión (ajuste de knee) de áreas de alta luminosidad.</p> <ul style="list-style-type: none"> • Rec.709 es una abreviatura de "ITU-R Recommendation BT.709", un estándar para emisiones de alta definición.
 ^{HLG} STD. [Estándar(HLG)]*1	<p>Un ajuste utilizado para grabar [Foto HLG].</p>
 ^{HLG} MONO [Monocromo(HLG)]*1	<p>Un ajuste utilizado para grabar [Foto HLG] en monocromo.</p>
 ^{HLG} 2100 [Como2100(HLG)]*2	<p>Un ajuste utilizado para grabar vídeo en formato HLG.</p>
 MY [MY PHOTO STYLE 1] – [MY PHOTO STYLE 10]*3	<p>Ajusta la calidad de imagen de los elementos de Fotoestilo a sus ajuste preferidos y los registra como elementos de Mi Fotoestilo. (→ 203)</p>

- *1 Cuando se ajusta [Foto HLG], solo se puede seleccionar este elemento.
- *2 Cuando se ajusta [Formato de arch. grabac.] en [MP4 HEVC] en el modo [iA], esto se fija en [Como2100(HLG)].
- *3 Los efectos hasta [MY PHOTO STYLE 4] se muestran con los ajustes predeterminados. Puede ajustar los elementos que se mostrarán en el menú con [Mostrar/ocultar fotoestilo] en [Configuración fotoestilo]. (→ 327)



- En el modo [iA], el funcionamiento difiere del de otros modos de grabación.
 - Puede ajustarse [Estándar] o [Monocromo].
 - El ajuste se restablecerá a [Estándar] cuando se cambie la cámara a otro modo de grabación o cuando se apague.
 - No se puede ajustar la calidad de la imagen.
- Cuando se está usando [Ajustes de filtro], [Fotoestilo] no está disponible.



- Puede registrar funciones en botones Fn:
 - [] → [] → [Ajustar botón Fn] → [Ajuste en modo GRAB.] → [Fotoestilo] (→ 279)
- Puede realizar ajustes de Fotoestilo detallados:
 - [] → [] → [Configuración fotoestilo] (→ 327)

❖ Ajuste de la calidad de imagen

1 Pulse ◀▶ para seleccionar el tipo de Fotoestilo.

2 Pulse ▲▼ para seleccionar un elemento y luego pulse ▶▶ para ajustar.





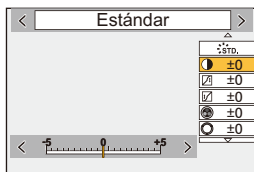

- Los elementos ajustados se indican con [*].



3 Pulse  o .

- Cuando se ajusta la calidad de imagen, el icono de Fotoestilo de la pantalla de grabación se indica con [*].



Elementos de ajuste (Modo imagen)

	[Contraste]*¹	Ajusta el contraste en la imagen.
	[Resaltar]*¹	Ajusta el brillo de las áreas brillantes.
	[Sombra]*¹	Ajusta el brillo de las áreas oscuras.
	[Saturación]*²	Ajusta la vividez de los colores.
	[Tono color]*³	Ajusta los tonos azules y amarillos.
	[Matiz]*²	Asumiendo que el punto de referencia sea rojo, esto rota el matiz hacia el violeta/magenta o amarillo/verde para ajustar la coloración de toda la imagen.
	[Amarillo]	Mejora el contraste. (Efecto: débil) Graba el cielo con un azul claro.
	[Naranja]	Mejora el contraste. (Efecto: medio) Graba el cielo con un azul más oscuro.
	[Rojo]	Mejora el contraste. (Efecto: fuerte) Graba el cielo con un azul mucho más oscuro.
	[Verde]	La piel y los labios de las personas aparecen en tonos naturales. Las hojas verdes aparecen más brillantes y mejoradas.
	[Off]	—

 [Efecto grano]*4	[Bajo]/ [Estándar]/ [Alto]	Ajusta el nivel de efecto granulado
	[Off]	—
S [Nitidez]		Ajusta los contornos en la imagen.
NR [Reducción de Ruido]		Ajusta el efecto de reducción de ruido. <ul style="list-style-type: none"> • Aumentar el efecto podría provocar un ligero descenso de la resolución de imagen.
ISO [Sensibilidad]*5		Ajusta la sensibilidad ISO. (→ 192)
WB [Balance b.]*5		Ajusta el balance de blancos. (→ 194) <ul style="list-style-type: none"> • Mientras está seleccionado [WB], pulse [] para visualizar la pantalla de ajuste del balance de blancos. Pulse [] de nuevo para volver a la pantalla original.

- *1 No se puede ajustar cuando está seleccionado [Como709], [Estándar(HLG)], [Monocromo(HLG)] o [Como2100(HLG)].
- *2 Disponible cuando está seleccionada una opción distinta a [Monocromo], [L.Monocromo], [L.Monocromo D] o [Monocromo(HLG)].
- *3 Disponible cuando está seleccionado [Monocromo], [L.Monocromo], [L.Monocromo D] o [Monocromo(HLG)].
- *4 Disponible cuando está seleccionado [Monocromo], [L.Monocromo] o [L.Monocromo D].
- *5 Disponible cuando está seleccionado [MY PHOTO STYLE 1] hasta [MY PHOTO STYLE 10]. Para usarlo, ajuste [Sensibilidad] y [Balance b.] a [ON] en [Añadir efectos] en [Configuración mi fotoestilo] en [Configuración fotoestilo] del menú [Personalizar] ([Calidad de imagen]).



- Puede establecer el modo knee con [Como709]. Para obtener más información, consulte la página 241.
- Los efectos de [Efecto grano] no se pueden comprobar en la pantalla de grabación.
- [Efecto grano] no está disponible cuando se usan las siguientes funciones:
 - Grabación de vídeo/[Foto 6K/4K]/[Post-enfoque]

❖ Registro de ajustes en Mi Fotoestilo

- ❶ Pulse ◀▶ para seleccionar el tipo de Fotoestilo.
- ❷ Ajuste la calidad de imagen.
 - Mi Fotoestilo muestra los tipos de Fotoestilo en la parte superior del ajuste de calidad de imagen.
Seleccione el Fotoestilo base.
- ❸ Presione [DISP.].
- ❹ (Cuando [MY PHOTO STYLE 1] a [MY PHOTO STYLE 10] está seleccionado)

Pulse ▲▼ para seleccionar [Guardar configuración actual], luego pulse  o .
- ❺ Pulse ▲▼ para seleccionar el número de destino de registro y luego pulse  o .
 - Aparecerá una pantalla de confirmación.
En la pantalla de confirmación, pulse [DISP.] para cambiar el nombre de Mi Fotoestilo.
Pueden introducirse hasta 22 caracteres. Los caracteres de dos bytes se tratan como dos caracteres.
Para detalles sobre cómo ingresar caracteres, consulte la página [369](#).

❖ Cambio del contenido registrado de Mi Fotoestilo

- ❶ Seleccione cualquier valor desde [MY PHOTO STYLE 1] hasta [MY PHOTO STYLE 10].
- ❷ Pulse [DISP.] y después ajuste el elemento.

[Cargar config. predeterm.]

[Guardar configuración actual]

[Editar título]

[Restaurar a predeterm.]

[Ajustes de filtro]

iA P A S M



Este modo graba con efectos de imagen (filtros) adicionales.

Puede ajustar el efecto para cada filtro.

Además, puede tomar simultáneamente fotografías sin efectos.

1 Ajuste el [Efecto de filtro].

- → [] → [] → [Ajustes de filtro] → [Efecto de filtro] → [SET]



2 Seleccione el filtro.

- Pulse ▲▼ para seleccionar, luego pulse o .
- También puede seleccionar el efecto de imagen (filtro) tocando la imagen de muestra.

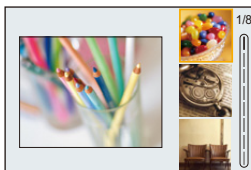



- Pulse [DISP.] para alternar la pantalla en el orden de visualización normal, visualización de guía y visualización de lista. La pantalla guía muestra la descripción de cada filtro.

❖ Ajuste del efecto de filtro

Puede ajustar el efecto de filtro.

- 1 Seleccione el filtro.
- 2 En la pantalla de grabación, pulse [WB].
- 3 Gire , o para ajustar.
 - Para volver a la pantalla de grabación, pulse de nuevo [WB].
 - Cuando se ajusta el efecto de filtro, el icono de filtro en la pantalla de grabación se indica con [*].



Filtro	Elementos que se pueden ajustar
[Expresivo]	Vividez
[Retro]	Coloración
[Viejos tiempos]	Contraste
[Tonalidad alta]	Coloración
[Tonalidad baja]	Coloración
[Sepia]	Contraste
[Monocromático]	Coloración
[Monocromo dinámico]	Contraste
[Monocromático rugoso]	Textura granulada
[Monocromático sedoso]	Nivel de desenfoque
[Arte impresionante]	Vividez
[Dinámica alta]	Vividez
[Proceso cruzado]	Coloración
[Efecto cám. juguete]	Coloración
[Juguete vívido]	Área con brillo periférico reducido
[Elim. blanqueamiento]	Contraste
[Efecto miniatura]	Vividez
[Enfoque suave]	Nivel de desenfoque
[Fantasía]	Vividez
[Filtro de estrellas]	 : Rayos cortos/Rayos largos
	 : Pocos rayos/Muchos rayos
	 : Girar a la izquierda/Girar a la derecha
[Color puntual]	Cantidad de color restante
[Soleado]	Coloración

❖ Configuración de un filtro con funcionamiento táctil



- La configuración predeterminada es que no se muestre la pestaña táctil. Ajuste la [Pestaña Táctil] en [Ajustes Táctiles] a [ON]. (→ 333)

1 Toque [].





2 Toque el elemento que desea ajustar.

[]: Filtro on/off









[EXPS]: Filtro

[]: Ajuste del efecto de filtro



- El balance de blancos se fijará en [AWB] y el flash se fijará en [] (Flash desactivado).
- El límite superior de sensibilidad ISO es [ISO6400].
- Cuando se ajusta [Dinámica alta], el límite inferior de sensibilidad ISO se fija en [ISO400] y el límite superior en [ISO6400].
- Dependiendo del filtro, parecerá que en la pantalla de grabación faltan cuadros.
- [Monocromático rugoso]/[Monocromático sedoso]/[Enfoque suave]/[Filtro de estrellas]/[Soleado] no están disponibles cuando se usan las siguientes funciones:
 - Modo [ M]
 - Grabación de imágenes en movimiento
- Cuando [Área imagen de vídeo] es [APS-C] o [PIXEL/PIXEL], no es posible la grabación de vídeos con [Efecto cám. juguete]/[Juguete vívido].
- Cuando se usan objetivos APS-C, [Efecto cám. juguete]/[Juguete vívido] no están disponibles.
- [Efecto de filtro] no está disponible cuando se usan las siguientes funciones:
 - [Modo de alta resolución]
 - [MP4 HEVC] ([Formato de arch. grabac.])
 - [Vídeo a alta velocidad]
- Las operaciones de activación/desactivación de filtros se pueden registrar en un botón Fn:
 - [] ⇒ [] ⇒ [Ajustar botón Fn] ⇒ [Ajuste en modo GRAB.] ⇒ [Efecto de filtro] (→ 279)
- Cuando se visualiza la pantalla de ajuste [Efecto de filtro] utilizando el botón Fn, al pulsar [DISP.] se muestra la pantalla de selección de filtro.

❖ Ajuste del tipo de desenfoque ([Efecto miniatura])

- 1 Ajuste [Efecto de filtro] en [Efecto miniatura].
- 2 Presione ▲ para visualizar la pantalla de ajuste.
 - La pantalla de ajuste también se visualiza al tocar [] luego [].
- 3 Pulse ▲▼ o ◀▶ para mover la parte enfocada.
 - También puede mover la parte enfocada tocando la pantalla.
 - También puede cambiar la orientación de desenfoque tocando [].
- 4 Gire ,  o  para cambiar el tamaño de la parte enfocada.
 - La parte también puede agrandarse/reducirse ampliando o reduciendo en la pantalla.
 - Para resetear el ajuste de la parte enfocada al valor predeterminado, pulse [DISP.].
- 5 Pulse  o  para ajustar.



-  • No se graba ningún audio en los vídeos.
- Durante la grabación de vídeo, la duración de un vídeo grabado será de aprox. 1/10 del tiempo de grabación real.
(Si graba durante 10 minutos, la grabación de vídeo resultante será de aprox. 1 minuto.)
El tiempo de grabación disponible mostrado para este efecto será aprox. 10 veces mayor que para la grabación de vídeo normal.
- Si termina la grabación de su imagen en movimiento después de un tiempo corto, la cámara puede continuar durante cierto período.

❖ Ajuste del color que se dejará ([Color puntual])

- 1 Ajuste [Efecto de filtro] en [Color puntual].
- 2 Presione ▲ para visualizar la pantalla de ajuste.
 - La pantalla de ajuste también se visualiza al tocar [🎨] luego [🖌️].
- 3 Pulse ▲▼◀▶ para mover el marco y seleccione el color que quiere dejar.
 - Las posiciones se pueden desplazar en diagonal usando el joystick.
 - También puede seleccionar el color que desea dejar tocando la pantalla.
 - Para devolver el cuadro al centro, pulse [DISP.].
- 4 Pulse [MENU/SET] o [🏠] para ajustar.



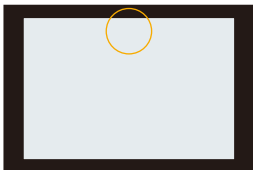

❖ Ajuste de la posición y el tamaño de la fuente de luz ([Soleado])

- 1 Ajuste [Efecto de filtro] en [Soleado].
- 2 Presione ▲ para visualizar la pantalla de ajuste.
 - La pantalla de ajuste también se visualiza al tocar [🎨] luego [☀️].
- 3 Pulse ▲▼◀▶ para mover la posición central de la fuente de luz.
 - Las posiciones se pueden desplazar en diagonal usando el joystick.
 - La posición de la fuente de luz también se puede mover tocando la pantalla.
- 4 Gire [☀️], [☁️] o [⚙️] para ajustar el tamaño de la fuente de luz.
 - También puede agrandarse/reducirse ampliando o reduciendo la pantalla.
 - Para resetear el ajuste de fuente de luz al valor predeterminado, pulse [DISP.].
- 5 Pulse [MENU/SET] o [🏠].



[Grabación simultánea sin filtro]

También puede tomar simultáneamente imágenes sin ningún efecto de filtro añadido.

 ⇒ [] ⇒ [] ⇒ [Ajustes de filtro] ⇒ Seleccione [Grabación simultánea sin filtro]

Ajustes: [ON]/[OFF]



- [Grabación simultánea sin filtro] no está disponible cuando se usan las siguientes funciones:
 - Grabación de ráfaga
 - [Foto 6K/4K]/[Post-enfoque]
 - [Interv. Tiempo-Disparo]
 - [Anima. Movimiento D.]
 - [RAW+FINE]/[RAW+STD.]/[RAW] ([Calidad de la imagen])
 - [Bracketing]

[Modo de alta resolución]

iA P A S M



Esto fusiona imágenes de alta resolución a partir de múltiples imágenes grabadas.

Esta función es adecuada para grabar sujetos que no se mueven.

Las imágenes fusionadas se guardarán como archivos RAW con un tamaño máximo de imagen de 96 M.



- Use un trípode para minimizar el temblor de la cámara.
- La función de estabilización de imagen se desactiva automáticamente.

1 Ajuste [Modo de alta resolución].

- → [] → [] → [Modo de alta resolución]

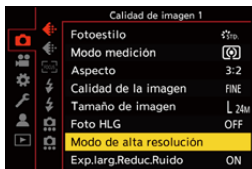

2 Inicie el modo de alta resolución.

- Seleccione [Inicio], luego pulse o .

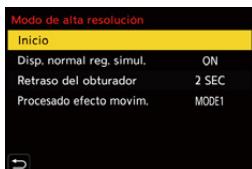

3 Escoja la composición y después fije la cámara en su lugar.

- Si se detecta borrosidad, el icono del modo de alta resolución (A) parpadea.



4 Comience a grabar.

- Presione por completo el botón del obturador.
- Con los ajustes predeterminados, [Retraso del obturador] está activado, por lo que habrá un intervalo de tiempo desde que se pulsa el botón del obturador hasta que se libera el obturador.
- La pantalla se apaga durante la grabación.
- La indicación del estado de grabación (rojo) (B) parpadea. No mueva la cámara mientras esté parpadeando.
- Puede continuar grabando cuando finalice el proceso de fusión.



5 Finalice el [Modo de alta resolución].

- Pulse [Q].

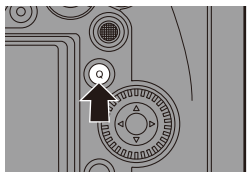

❖ Elementos de ajuste ([Modo de alta resolución])

[Inicio]	Inicia el modo de alta resolución.
[Disp. normal reg. simul.]	Toma simultáneamente imágenes que no se fusionan cuando [ON] está ajustado. La primera imagen se guardará con [Tamaño de imagen] ajustado en [L].
[Retraso del obturador]	Ajusta el tiempo de retardo desde que se pulsa el botón del obturador hasta que se dispara el obturador.
[Procesado efecto movim.]	<p>Establece el método de corrección que se utilizará cuando el sujeto se mueva.</p> <p>[MODE1]: Da prioridad al modo de alta resolución, por lo que el desenfoque del sujeto aparece como una imagen residual en la imagen.</p> <p>[MODE2]: Reduce la imagen residual de la borrosidad del sujeto, pero no puede obtener el mismo efecto de modo de alta resolución en el rango corregido.</p>

❖ Calidad de imagen/Tamaño de imagen tras la fusión



- La grabación [Calidad de la imagen] será [RAW].
- Las imágenes RAW grabadas en [Modo de alta resolución] no se pueden procesar desde [Procesando RAW] en el menú [Reproducir]. Utilice el software "SILKYPIX Developer Studio". (→ 430)
- El tamaño de imagen variará dependiendo del ajuste [Aspecto].

[Aspecto]	Tamaño de la imagen
[4:3]	10656×8000 (85 M)
[3:2]	12000×8000 (96 M)
[16:9]	12000×6736 (81 M)
[1:1]	8000×8000 (64 M)



- En [Modo de alta resolución], están restringidas las siguientes funciones:
 - [Tipo de obturador]: Fijado en [ELEC.]
 - Valor mínimo de apertura: F16
 - Velocidad de obturación: 1 segundo a 1/8000 de segundo
 - Sensibilidad ISO: Hasta [ISO3200]
 - Modo de enfoque: Ajustado en [AFS] o [MF]
- Cuando graba en lugares extremadamente luminosos o bajo luces fluorescentes o LED, puede que el color o el brillo de la imagen cambie, o puede que aparezcan rayas horizontales en la pantalla.
Reducir la velocidad del obturador podría reducir el efecto de las rayas horizontales.
- La imagen producida por la combinación se muestra cuando se realiza la revisión automática.
- La periferia de la imagen no se puede mostrar ampliada cuando la cámara se utiliza para la reproducción.
- Puede que otros dispositivos distintos a esta cámara no sean capaces de reproducir las imágenes grabadas usando [Modo de alta resolución].
- Cuando se usan las siguientes funciones, [Modo de alta resolución] no está disponible:
 - [Interv. Tiempo-Disparo]
 - [Anima. Movimiento D.]
 - [Ajustes de filtro]
 - [Exposición múltiple]
- Cuando se usan objetivos APS-C, no es posible la grabación en el [Modo de alta resolución].



- Puede registrar funciones en botones Fn:
 - [] ⇒ [] ⇒ [Ajustar botón Fn] ⇒ [Ajuste en modo GRAB.] ⇒ [Modo de alta resolución] (→ [279](#))

[Foto HLG]

iA P A S M 

Graba una imagen en formato HLG con un amplio rango dinámico. Se pueden grabar luces brillantes que se sobreexponen fácilmente y zonas oscuras que se subexponen fácilmente mostrando una calidad fina y colores ricos tal y como se ven con los ojos humanos.

Las imágenes grabadas se pueden transmitir a través de HDMI a dispositivos (TV, etc.) que admitan imágenes en formato HLG para su visualización.

Además, los dispositivos que también son compatibles con el formato HSP pueden reproducir directamente las imágenes.

- “HLG (Hybrid Log Gamma)” es un formato HDR estándar internacional (ITU-R BT.2100).
- “HSP” es un formato de imagen HDR que utiliza la tecnología de vídeo en formato HLG y se guarda con la extensión de archivo “.HSP”.

 → [] → [] → Seleccione [Foto HLG]

Elementos de ajuste	[Aspecto]			
	[4:3]	[3:2]	[16:9]	[1:1]
[Full-Res.]	5312×3984	5984×4000	5888×3312	4000×4000
[4K-Res.]	2880×2160	3232×2160	3840×2160	2144×2144
[OFF]	—			

- El tamaño de imagen de las imágenes en formato HLG varía en función de los ajustes [Aspecto].
No se pueden ajustar ajustes [Aspecto] de [65:24] y [2:1].
- [Fotoestilo] puede seleccionarse entre [Estándar(HLG)] o [Monocromo(HLG)].
(→ 199)
- Las imágenes JPEG y las imágenes RAW se graban simultáneamente de acuerdo con [Calidad de la imagen] (→ 85) y [Tamaño de imagen] (→ 83).
Las imágenes RAW grabadas con [Foto HLG] pueden escribirse como imágenes HLG usando [Procesando RAW] (→ 272).



- El monitor y el visor de esta cámara no admiten la visualización de imágenes en formato HLG.

Con [Ayuda de vista HLG] en el menú [Personalizar] ([Monitor/Pantalla]), puede visualizar imágenes que se han convertido para su confirmación en el monitor/visor de la cámara o en un dispositivo conectado a través de HDMI. (→ 347)



- Las imágenes HLG se muestran más oscuras en dispositivos que no son compatibles con el formato HLG.
- Cuando se utilizan lentes APS-C, no se puede usar [Full-Res.].
- Cuando se usan las siguientes funciones, [Foto HLG] no está disponible:
 - [Foto 6K/4K]/[Post-enfoque]
 - [Modo de alta resolución]
 - [Ajustes de filtro]
 - [Exposición múltiple]



- Puede registrar funciones en botones Fn:

[] ⇒ [] ⇒ [Ajustar botón Fn] ⇒ [Ajuste en modo GRAB.] ⇒ [Foto HLG] (→ 279)

10. Flash

Uso del flash externo (opcional)

iA P A S M



Si monta el flash (DMW-FL580L/DMW-FL360L/DMW-FL200L: opcional) en la zapata caliente, podrá grabar utilizando el flash.

También puede utilizar un flash externo disponible en el mercado conectando un cable de sincronización disponible en el mercado a la conexión de sincronización del flash.

Además, montando un flash externo compatible en la cámara, puede controlar de forma inalámbrica los flashes externos colocados en posiciones alejadas de la cámara.



- Antes de su uso, retire el parasol para evitar el viñeteado.
- La grabación con flash no es posible cuando se están utilizando las siguientes funciones:
 - Grabación de vídeo/[Foto 6K/4K]/[Post-enfoque]
 - [ELEC.]/[Modo silencioso]/[Modo de alta resolución]
 - [Ajustes de filtro]

Quitar la cubierta de la zapata caliente

Antes de colocar el flash (opcional), quite la cubierta de la zapata caliente. Consulte las instrucciones de funcionamiento del flash para obtener más información sobre cómo montarlo.

Retire la cubierta de la zapata caliente tirándola en la dirección indicada en la flecha ② mientras la presiona en la dirección indicada por la flecha ①.

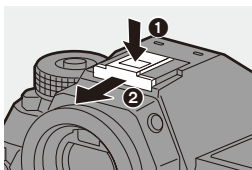

❖ Conectar un cable de sincronización a la conexión de sincronización del flash

Puede utilizar un flash externo disponible en el mercado conectando un cable de sincronización disponible en el mercado a la conexión de sincronización del flash.

La conexión tiene un tornillo de bloqueo para evitar que el cable se caiga. Antes de conectar el cable de sincronización a la conexión de sincronización del flash, retire la tapa de la conexión de sincronización del flash.



- Use un flash externo con un voltaje de sincronización de 400 V o menos.
- No utilice cables de sincronización cuya longitud sea de 3 m (9,8 pies) o más.

❶ Gire la tapa de la conexión de sincronización del flash en la dirección de la flecha para quitarla.

- Tenga cuidado de no aflojar la tapa del enchufe de sincronización del flash.

❷ Conecte el cable de sincronización a la conexión de sincronización del flash.

- Para conectar, consulte las instrucciones de funcionamiento del cable de sincronización.

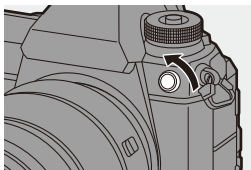

- El enchufe de sincronización del flash no tiene polaridad. Se puede usar un cable de sincronización independientemente de su polaridad.

❖ Notas sobre la grabación con flash



- No acerque ningún objeto al flash. El calor o la luz podrían hacer que el objeto se deformase o perdiese color.
- Si graba repetidamente, es posible que necesite tiempo para cargar el flash. Mientras el flash se está cargando, las imágenes se grabarán sin que se dispare el flash.
- Cuando haya montado un flash externo, no transporte la cámara sujetando solo el flash externo. Podría desprenderse.
- Cuando utilice un flash externo disponible en el mercado, no utilice uno con polaridad invertida o función para comunicarse con una cámara. Puede provocar un mal funcionamiento de la cámara o puede que no funcione correctamente.
- Consulte las instrucciones de funcionamiento del flash externo para más detalles.

Ajuste de las funciones de flash

iA P A S M



Puede ajustar la función de flash para controlar el disparo del flash desde la cámara.

[Modo disparo]/[Ajuste flash manual]

Puede seleccionar si desea establecer la salida de flash automática o manualmente.

Cuando se ajusta la salida del flash manualmente, puede ajustarla en la cámara.

- El modo de disparo no puede establecerse cuando se usa un flash (DMW-FL580L/DMW-FL360L/DMW-FL200L: opcional). Solo puede establecerse cuando se utiliza un flash externo que no use una batería (suministrado con algunos modelos de cámaras digitales Panasonic).

1 Ajuste el [Modo disparo].

- → → → [Modo disparo]



[TTL]	Ajusta la salida del flash para que sea ajustada automáticamente por la cámara.
[MANUAL]	<p>Ajusta la salida del flash manualmente.</p> <ul style="list-style-type: none"> • Con [TTL], puede grabar las imágenes que desee incluso cuando grabe escenas oscuras en las que la intensidad del flash tiende a aumentar. • La salida flash ([1/1], etc.) se visualiza en el icono de flash en la pantalla de grabación.

2 (Cuando está ajustado en [MANUAL])

Seleccione [Ajuste flash manual] y después pulse  o



3 Pulse ◀▶ para fijar la salida del flash y luego pulse o





- Puede ajustarse dentro del rango de [1/1] (salida de flash completa) hasta [1/64] en pasos de 1/3.







[Modo de flash]





Ajuste el modo de flash.

 → [] → [] → Seleccione [Modo de flash]





 (Flash activado)  (Forzado activado/Ojo rojo)	<p>El flash se dispara cada vez independientemente de las condiciones de grabación.</p> <p>Esto es adecuado para grabar cuando hay contraluz o bajo luz como la luz fluorescente.</p>
 (Sinc. lenta)  (Sincronización lenta/Ojo rojo)	<p>Cuando grabe imágenes con un paisaje de fondo oscuro, esta función reducirá la velocidad de obturación cuando se dispare el flash.</p> <ul style="list-style-type: none"> Las velocidades de obturación más lentas pueden dar lugar a imágenes borrosas, por lo que se recomienda utilizar un trípode.
 (Flash desactivado)	<p>El flash no se dispara.</p>



- El flash se dispara dos veces.
El intervalo entre el primer y el segundo disparo es más largo cuando se fija [] o []. El sujeto no se debe mover hasta que haya finalizado el segundo disparo.
- [] y [] no se pueden usar cuando se ajusta lo siguiente:
 - [Modo disparo]: [MANUAL]
 - [Sincro flash]: [2ND]
 - [Inalámbrico]: [ON]
- Puede que algunos modos de flash no estén disponibles en función de los ajustes en el flash externo.
- La efectividad de la reducción de ojos rojos varía de persona a persona. El efecto, que se ve influido por factores como la distancia al sujeto y si el sujeto está mirando a la cámara cuando se dispara el flash preliminar, puede no ser muy notable en algunos casos.
- Cuando se usan las siguientes funciones, el modo de flash se fija en []:
 - Grabación de vídeo/[Foto 6K/4K]/[Post-enfoque]
 - [ELEC.]/[Modo silencioso]/[Modo de alta resolución]
 - [Ajustes de filtro]



- Puede registrar funciones en botones Fn:
 [] ⇒ [] ⇒ [Ajustar botón Fn] ⇒ [Ajuste en modo GRAB.] ⇒ [Modo de flash] (→ 279)

❖ Ajustes del flash disponibles por el modo de grabación

Los ajustes del flash disponibles dependen del modo de grabación.

(✓: Disponible, —: No disponible)

Modo de grabación					
[P]/[A]	✓	✓	✓	✓	✓
[S]/[M]	✓	✓	—	—	✓



• En el modo [iA], este será [A].

❖ Velocidades de obturación para modos de flash

[Modo de flash]	Velocidad de obturación (seg.)
	1/60 ^{*1} a 1/320 ^{*2}
	1 a 1/320 ^{*2}

*1 En el modo [S], esto será 60 segundos y en el modo [M] será B (Bombilla).

*2 El ajuste máximo cambia a 1/250 de segundo en los modos [P]/[A].

• El número de guía disminuye cuando la velocidad del obturador se ajusta en 1/320 de segundo.

[Sincro flash]



Cuando se graba un sujeto en movimiento por la noche usando una obturación lenta y flash, puede que aparezca una estela de luz frente al sujeto.

Si ajusta [Sincro flash] en [2ND], puede tomar una imagen dinámica con una estela de luz que aparece detrás del objeto disparando el flash inmediatamente antes de que se cierre el obturador.



 ⇒ **Seleccione**
[Sincro flash]



[1ST]	Este es el método normal para grabar con el flash.	
[2ND]	La fuente de luz aparece detrás del objeto y la imagen se vuelve dinámica.	



- Cuando está ajustado [2ND], se visualiza [2nd] en el icono de flash de la pantalla de grabación.
- Cuando [Inalámbrico] se establece en [ON], esto se fija en [1ST].
- Puede que el efecto no se logre adecuadamente a velocidades de obturación más rápidas.

Ajustar la salida de flash

Puede ajustar la salida de flash cuando toma imágenes con el flash en el modo de salida TTL (a través del objetivo).

1 Seleccione [Ajuste flash].

- **MENU/SET** → [📷] → [⚡] → [Ajuste flash]



2 Pulse ◀▶ para ajustar la salida del flash y después pulse **MENU/SET** o **OK**.

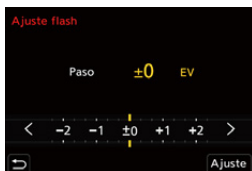

- Puede ajustarse dentro del rango de [-3 EV] hasta [+3 EV] en incrementos de 1/3 EV.





- [⚡] se visualiza en la pantalla de grabación.
- Para información sobre cómo ajustar la salida del flash cuando se graba con un flash inalámbrico, consulte la página 228.
- [Ajuste flash] no se puede usar cuando se ajusta lo siguiente:
 - [Modo disparo]: [MANUAL]
 - [Inalámbrico]: [ON]
- Puede registrar funciones en botones Fn:
 - [⚙️] → [🌅] → [Ajustar botón Fn] → [Ajuste en modo GRAB.] → [Ajuste flash] (→ 279)

[Comp. Exposición auto.]

Ajuste automáticamente la salida del flash junto con el valor de compensación de la exposición. (→ 189)

 →  →  → **Seleccione [Comp. Exposición auto.]**
Ajustes: [ON]/[OFF]

[Remover ojo rojo]

Cuando [Modo de flash] se ajusta en [] o [], la cámara detecta automáticamente los ojos rojos y corrige los datos de la imagen.

 →  →  → **Seleccione [Remover ojo rojo]**
Ajustes: [ON]/[OFF]



- Cuando está configurado [ON], en el icono del flash se muestra [].
- Los ojos rojos no se pueden corregir dependiendo de su apariencia.
- Cuando se está usando [Foto HLG], [Remover ojo rojo] no está disponible.

Grabación usando un flash inalámbrico

iA P A S M 



Puede utilizar un flash (DMW-FL580L/DMW-FL360L/DMW-FL200L: opcional) para grabar utilizando un flash inalámbrico.

Puede controlar el disparo de tres grupos de flashes y del flash colocado en la zapata de la cámara por separado.

❖ Montaje de un flash inalámbrico

Monte el flash inalámbrico con su sensor inalámbrico mirando hacia la cámara.

Ejemplo de ubicación

Cuando se coloca C para borrar la sombra detrás del sujeto que crearán los grupos de flash A y B

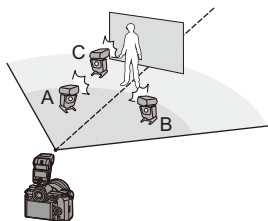

Campo de ubicación

Cuando hay montado un DMW-FL360L

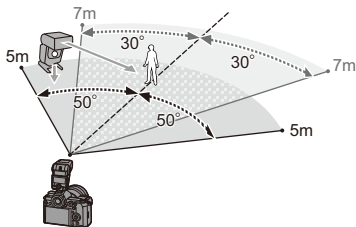

- El campo de ubicación sirve de guía para la grabación con la cámara en posición horizontal y varía en función del entorno.
- Se recomienda utilizar un máximo de tres flashes inalámbricos en cada grupo.
- Si el sujeto está demasiado cerca, la luz de comunicación puede afectar a la exposición.
Puede reducir el efecto ajustando [Luz de comunicación] en [LOW] o bajando la salida con un difusor o dispositivo similar. (→ 229)

1 Instale un flash externo en la cámara. (→ 216)

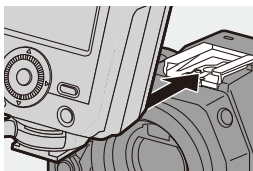

2 Ajuste los flashes inalámbricos al modo [RC], y a continuación colóquelos.

- Ajuste el canal y grupo de los flashes inalámbricos.

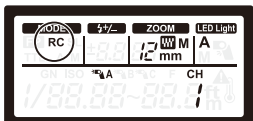

3 Habilite la función de flash inalámbrico de la cámara.

- **MENU** SET → [CAMERA] → [FLASH] → [Inalámbrico] → [ON]



4 Ajuste [Canal inalámbrico].

- Seleccione el mismo canal que en el lado del flash inalámbrico.

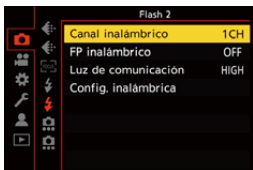

5 Ajuste [Config. inalámbrica].

- Ajuste el modo de disparo y la salida del flash.

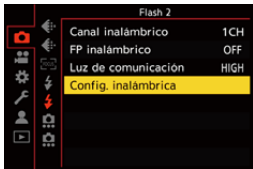

❖ Elementos de ajuste ([Config. inalámbrica])

- Para disparar un flash de prueba, pulse [DISP.].

Config. flash inalámbrico		
Flash externo	TTL	±0 EV
Grupo A	TTL	+1/3 EV
Grupo B	AUTO	
Grupo C	MANUAL	1/2

DISP. Prueba de flash



[Flash externo]* ¹	[Modo disparo]	<p>[TTL]: La cámara ajusta automáticamente la salida del flash.</p> <p>[AUTO]*²: Ajusta la salida del flash en el lado del flash externo.</p> <p>[MANUAL]: Ajusta la salida flash del flash externo manualmente.</p> <p>[OFF]: El flash externo solo emite luz de comunicación.</p>
	[Ajuste flash]	Ajusta la salida de flash del flash externo manualmente cuando [Modo disparo] está ajustado en [TTL].
	[Ajuste flash manual]	<p>Ajusta la salida de flash del flash externo cuando [Modo disparo] está ajustado en [MANUAL].</p> <ul style="list-style-type: none"> • Puede ajustarse dentro del rango de [1/1] (salida de flash completa) hasta [1/128] en pasos de 1/3.
[Grupo A]/ [Grupo B]/ [Grupo C]	[Modo disparo]	<p>[TTL]: La cámara ajusta automáticamente la salida del flash.</p> <p>[AUTO]*¹: Ajusta la salida del flash en el lado del flash inalámbrico.</p> <p>[MANUAL]: Ajusta la salida flash del flash inalámbrico manualmente.</p> <p>[OFF]: Los flashes inalámbricos del grupo especificado no se dispararán.</p>
	[Ajuste flash]	Ajusta la salida de flash del flash inalámbrico manualmente cuando [Modo disparo] está ajustado en [TTL].
	[Ajuste flash manual]	<p>Ajusta la salida de flash del flash inalámbrico cuando [Modo disparo] está ajustado en [MANUAL].</p> <ul style="list-style-type: none"> • Puede ajustarse dentro del rango de [1/1] (salida de flash completa) hasta [1/128] en pasos de 1/3.

*1 Esto no se puede seleccionar cuando se fija [FP inalámbrico].

*2 Esto no se puede ajustar cuando se usa el flash (DMW-FL200L: opcional).



- Puede registrar funciones en botones Fn:

[] ⇒ [] ⇒ [Ajustar botón Fn] ⇒ [Ajuste en modo GRAB.] ⇒ [Config. flash inalámbrico] (→ [279](#))

❖ [FP inalámbrico]

El flash externo realiza disparos FP (disparos de alta velocidad del flash repetidos) durante la grabación inalámbrica, lo que permite grabar con el flash incluso con altas velocidades de obturación.



⇒ [] ⇒ [] ⇒ Seleccione [FP inalámbrico]

Ajustes: [ON]/[OFF]

❖ [Luz de comunicación]

Ajuste la intensidad de la luz de comunicación.



⇒ [] ⇒ [] ⇒ Seleccione [Luz de comunicación]

Ajustes: [HIGH]/[STANDARD]/[LOW]

11. Grabación de vídeos

Grabación de vídeos

iA P A S M 



Esta cámara puede grabar vídeos 4K en formato MP4 o vídeos de alta definición que cumplan con el estándar AVCHD.

Además, el modo película creativa, especialmente creado para la grabación de vídeo, le permite grabar utilizando ajustes para la exposición, el balance de blancos, etc., especialmente adecuados para el vídeo.

En el modo de película creativa, también se pueden grabar vídeos HLG, que son adecuados para la reproducción en televisores compatibles con HDR (formato HLG).

El audio se graba en estéreo.

1 Comience a grabar.



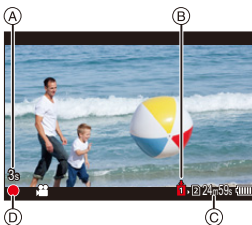
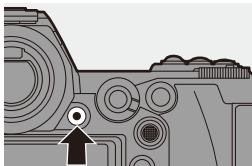

- Pulse el botón de grabación de vídeo.
- El ángulo de visión en directo cambia al ángulo de visión para la grabación de vídeo y se muestran el tiempo de grabación disponible y el tiempo de grabación transcurrido.

- (A) Tiempo de grabación transcurrido
 - (B) Indicación de acceso a la tarjeta
 - (C) Tiempo de grabación disponible
 - (D) Indicación del estado de la grabación
- Suelte el botón de la imagen en movimiento justo después de presionarlo.
 - La indicación del estado de grabación y la indicación de acceso a la tarjeta se iluminan en rojo cuando se graban vídeos.
 - h: hora, m: minuto, s: segundo



2 Pare de grabar.

- Pulse el botón de grabación de vídeo de nuevo.

- ➔ • El tiempo de grabación disponible se puede visualizar durante la espera de grabación:
 - [] ➔ [] ➔ [Fotos/vídeos restantes] (➔ 345)
- Puede cambiar el ángulo de visión en directo al ángulo de visión para grabación de vídeo:
 - [] ➔ [] ➔ [Previsualización foto/vídeo] (➔ 344)

❖ Control de exposición durante la grabación de vídeo

Los vídeos se grabarán utilizando los ajustes de apertura, velocidad de obturación y sensibilidad ISO que se indican a continuación.

Modo de grabación	Valor de apertura/Velocidad de obturación/Sensibilidad ISO
iA	La cámara realiza automáticamente los ajustes para adaptarse a la escena.
P/A/S/M	<p>Los ajustes varían en función de [Autoexposición en P/A/S/M] en el menú [Vídeo] ([Calidad de imagen]). El ajuste predeterminado es [ON].</p> <p>[ON]: Graba con valores ajustados automáticamente por la cámara.</p> <p>[OFF]: Graba con valores ajustados manualmente.</p>
 M	Ajuste manualmente.



- Si durante la grabación de vídeo se realiza una operación de zoom o se toca un botón, puede que se grabe el sonido de la operación.
- Las funciones disponibles durante la grabación de vídeo difieren en función de la lente que esté usando. Puede que también se grabe el sonido de funcionamiento de la lente.
- Si le molesta el sonido al pulsar el botón de grabación de vídeo para finalizar la grabación, pruebe a realizar lo siguiente:
 - Grabe el vídeo unos 3 segundos más y después divida la última parte del vídeo utilizando [Divide vídeo] en el menú [Reproducir] ([Editar imagen]).
 - Utilice el obturador remoto (DMW-RS2: opcional) para grabar.
- Según el tipo de tarjeta, puede aparecer durante un rato la indicación de acceso a la tarjeta después de grabar vídeo. Esto no es un funcionamiento defectuoso.
- Incluso cuando la reproducción se realiza en un dispositivo compatible, pueden producirse situaciones en las que, por ejemplo, la calidad de la imagen o el sonido sea deficiente, la información de grabación no se muestre correctamente o la reproducción no sea posible.
Si experimenta alguno de estos síntomas, reprodúzcalos en la cámara.
- Si la temperatura de la cámara aumenta bajo cualquiera de las siguientes condiciones, es posible que aparezca [] y que se detenga la grabación. Espere a que la cámara se enfríe.
 - Durante la grabación de vídeo continua
 - Cuando la temperatura ambiente es alta
- La grabación de vídeo no es posible mientras se utilizan las siguientes funciones:
 - [Interv. Tiempo-Disparo]
 - [Anima. Movimiento D.]
 - [Monocromático rugoso]/[Monocromático sedoso]/[Enfoque suave]/[Filtro de estrellas]/[Soleado] ([Ajustes de filtro])
 - [Foto HLG]
 - [Post-enfoque]



Ajustes de vídeo

[Formato de arch. grabac.]

iA P A S M 





Ajusta el formato de archivo de la grabación de vídeo.

 ⇒  ⇒  ⇒ Seleccione [Formato de arch. grabac.]

[AVCHD]	<p>Este formato de datos es adecuado para la reproducción en televisores de alta definición.</p> <ul style="list-style-type: none"> • Los vídeos AVCHD no se pueden grabar en tarjetas XQD.
[MP4]	<p>El formato de datos es adecuado para la reproducción en PC.</p>
[MP4 HEVC]	<p>Este formato de datos de vídeo HLG es adecuado para la reproducción en televisores compatibles con HDR (formato HLG). Se grabarán vídeos que cumplan con el standard de compresión de vídeo diseñado para conseguir un índice más alto de compresión de vídeo (HEVC/H.265). La reproducción en otro dispositivo que no sea esta cámara requiere un dispositivo de reproducción compatible con HEVC/H.265.</p> <ul style="list-style-type: none"> • Esto está disponible en el modo . (→ 244)

 • Puede reproducir vídeos grabados con [MP4 HEVC] en televisores Panasonic compatibles con 4K/HDR (formato HLG).

 • Puede registrar funciones en botones Fn:
[] ⇒ [] ⇒ [Ajustar botón Fn] ⇒ [Ajuste en modo GRAB.] ⇒ [Formato grab. Im. Movimiento] (→ 279)

[Calidad grab.]

iA P A S M M



Ajusta la calidad de la imagen de grabación de vídeo.

Esta cámara puede grabar vídeos con una resolución de 4K (3840×2160) o de alta definición completa (1920×1080). Los ajustes de calidad de imagen que se pueden seleccionar varían en función del ajuste [Formato de arch. grabac.].

⇒ ⇒ ⇒ Seleccione [Calidad grab.]

[Formato de arch. grabac.]: [AVCHD]

[Calidad grab.]	Resolución	Velocidad de cuadro	Tasa de bits	YUV/bit	Método de compresión de audio
[FHD/28M/60p]*1	1920×1080	60p	28 Mbps	4:2:0/8 bits	Dolby Audio
[FHD/17M/60i]	1920×1080	60i	17 Mbps	4:2:0/8 bits	Dolby Audio
[FHD/24M/30p]	1920×1080	60i ⁺²	24 Mbps	4:2:0/8 bits	Dolby Audio
[FHD/24M/24p]	1920×1080	24p	24 Mbps	4:2:0/8 bits	Dolby Audio

*1 AVCHD Progressive

*2 Salida del sensor: 30 encuadres/segundo

[Formato de arch. grabac.]: [MP4]

[Calidad grab.]	Resolución	Velocidad de cuadro	Tasa de bits	YUV/bit	Método de compresión de audio
[4K/LPCM/150M/60p]*3, 4	3840×2160	60p	150 Mbps	4:2:0/8 bits	LPCM
[4K/100M/30p]	3840×2160	30p	100 Mbps	4:2:0/8 bits	AAC
[4K/100M/24p]	3840×2160	24p	100 Mbps	4:2:0/8 bits	AAC
[FHD/28M/60p]	1920×1080	60p	28 Mbps	4:2:0/8 bits	AAC
[FHD/20M/30p]	1920×1080	30p	20 Mbps	4:2:0/8 bits	AAC

*3 Estos vídeos están destinados a ser editados en un PC.

La reproducción y edición en otro dispositivo que no sea esta cámara requiere un entorno de PC de alto rendimiento.

*4 La grabación se detiene cuando el tiempo de grabación continua supera los 29 minutos y 59 segundos.

[Formato de arch. grabac.]: [MP4 HEVC]

[Calidad grab.]	Resolución	Velocidad de cuadro	Tasa de bits	YUV/bit	Método de compresión de audio
[4K/72M/30p]	3840×2160	30p	72 Mbps	4:2:0/ 10 bits	AAC
[4K/72M/24p]	3840×2160	24p	72 Mbps	4:2:0/ 10 bits	AAC

- En este documento, el vídeo con resolución 4K (3840×2160) se indica como **vídeo 4K** y el vídeo de resolución de alta definición completa (1920×1080) se indica como **vídeo FHD**.





- Todos los vídeos se grabarán usando Long GOP para comprimir las imágenes.
- Cuanto más elevado sea el valor de la tasa de bits, más alta será la calidad de la imagen.

Debido a que la cámara emplea el formato de grabación VBR, la tasa de bits se cambia automáticamente dependiendo del sujeto a grabar. Como resultado, el tiempo de grabación disponible disminuye cuando se graba un sujeto que se mueve rápido.

- No se pueden grabar vídeos 4K cuando se graba con [Efecto miniatura] en [Ajustes de filtro].
- Cuando se graban vídeos 4K en una tarjeta SD, utilice una tarjeta clasificada con una clase de velocidad UHS 3 o superior.
- Cuando grabe vídeos en formato [MP4 HEVC] en una tarjeta SD, utilice una tarjeta SD clasificada con una clase de velocidad UHS 1 o superior.



- Puede registrar funciones en botones Fn:

[] ⇒ [] ⇒ [Ajustar botón Fn] ⇒ [Ajuste en modo GRAB.] ⇒ [Calidad grab. Im. Movimiento] (→ [279](#))

❖ Intervalo de tamaño para dividir archivos

[Formato de arch. grabac.]	[Calidad grab.]	Intervalo de tamaño para dividir archivos
[AVCHD]	Todo	Se creará un nuevo archivo para continuar grabando si el tamaño de archivo supera los 4 GB. Los archivos grabados se pueden reproducir de forma continua.
[MP4]	FHD	Se creará un nuevo archivo para continuar grabando si el tiempo de grabación continua supera los 30 minutos o el tamaño de archivo supera los 4 GB.
	4K	Cuando se usa una tarjeta de memoria SDHC o una tarjeta XQD de 32 GB o menos: Se creará un nuevo archivo para continuar grabando si el tiempo de grabación continua supera los 30 minutos o el tamaño de archivo supera los 4 GB.
[MP4 HEVC]	Todo	Cuando usa una tarjeta de memoria SDXC o una tarjeta XQD de más de 32 GB: Se creará un nuevo archivo para continuar grabando si el tiempo de grabación continua supera las 3 horas y 4 minutos o el tamaño de archivo supera los 96 GB.

[Área imagen de vídeo]



iA P A S M 





Ajuste el área de la imagen durante la grabación de vídeo.

El ángulo de visión varía según el área de la imagen.

Estrechar el área de la imagen le permite conseguir un efecto telescópico sin deterioro de la imagen.

 ⇒  ⇒  ⇒ Seleccione [Área imagen de vídeo]

Elemento	Detalles de los ajustes	Ángulo de visión	Efecto telescópico
[FULL]	Graba con toda el área del sensor.	Gran angular  Estrecho	Ninguno  Alto
[APS-C]	Graba utilizando un rango correspondiente al círculo de imagen del objetivo APS-C.		
[PIXEL/PIXEL]	Graba con un píxel en el sensor, que es igual a un píxel del vídeo. Graba un rango correspondiente al rango de resolución en [Calidad grab.]. (→ 234)		

- Para comprobar el área de imagen en modos de grabación distintos al modo [iA], ajuste [Previsualización foto/vídeo] en . (→ 344)
- Cuando se usan lentes APS-C, [FULL] cambia automáticamente a [APS-C].
- Cuando se utilizan las siguientes funciones, el área de imagen de [FULL] y el ángulo de visión se estrechan:
 - [180/30p FHD] ([Vídeo a alta velocidad])

Área de imagen (Ej.: vídeo FHD)

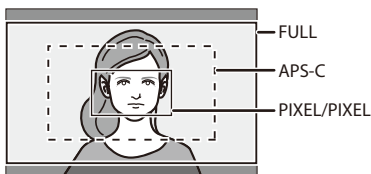

- Cuando se utilizan las siguientes funciones, [Área imagen de vídeo] se fija en [APS-C]:
 - [4K/LPCM/150M/60p] ([Calidad grab.])
 - [60/30p 4K]/[48/23.98p 4K] ([Vídeo a alta velocidad])
- Cuando se usan las siguientes funciones, [PIXEL/PIXEL] no está disponible:
 - Vídeo 4K
 - [Vídeo a alta velocidad]

[AF continuo]



Puede seleccionar cómo ajustar el enfoque en AF cuando se graban vídeos.

⇒ ⇒ [] ⇒ Seleccione [AF continuo]

[AF continuo]	Descripción del ajuste
[ON]	La cámara continúa haciendo foco en los sujetos durante la grabación.
[OFF]	La cámara mantiene la posición de enfoque antes del comienzo de la grabación.



- Si pulsa el botón del obturador hasta la mitad mientras graba un vídeo, la cámara volverá a ajustar el enfoque.
- Dependiendo de las condiciones de grabación o de la lente utilizada, el sonido de funcionamiento del AF puede que se grabe durante la grabación de vídeo.

Si el sonido de la operación le molesta, se recomienda grabar con [AF continuo] ajustado en [OFF].

- Si se opera el zoom mientras se graban vídeos, puede que se tarde un poco en enfocar el sujeto.

[Aj. personal. AF(Vídeo)]



Puede ajustar con precisión el método de enfoque para la grabación de vídeo usando [AF continuo].



[MENU SET] ⇒ [] ⇒ [FOCUS] ⇒ Seleccione [Aj. personal. AF(Vídeo)]

[ON]	Habilita los siguientes ajustes.	
[OFF]	Deshabilita los siguientes ajustes.	
[SET]	[Velocidad AF]	<p>Lado[+]: El enfoque se mueve a una velocidad más rápida.</p> <p>Lado [-]: El enfoque se mueve a una velocidad más lenta.</p>
	[Sensibilidad AF]	<p>Lado [+]: Cuando la distancia al sujeto cambia significativamente, la cámara reajusta inmediatamente el enfoque.</p> <p>Lado [-]: Cuando la distancia al sujeto cambia significativamente, la cámara espera un poco antes de reajustar el enfoque.</p>



- Puede registrar funciones en botones Fn:
[] ⇒ [] ⇒ [Ajustar botón Fn] ⇒ [Ajuste en modo GRAB.] ⇒ [Aj. personal. AF(Vídeo)] (→ 279)



[Nivel luminancia]

iA P A S M 



Puede ajustar el rango de iluminación para adecuarlo a la finalidad de la grabación de vídeo.

- Esto se puede ajustar cuando [Formato de arch. grabac.] está ajustado en [MP4].

 →  →  → Seleccione [Nivel luminancia]
Ajustes: [0-255]/[16-255]



- Esto se fija en [16-255] cuando [Formato de arch. grabac.] se ajusta en [AVCHD] y en [64-940] cuando se ajusta en [MP4 HEVC].
- Esto se fija en [64-940] cuando se graba [Foto HLG] y en [0-255] cuando se toman otros tipos de imágenes.

Grabación mientras se controla la sobreexposición (Knee)

iA P A S M 



Cuando [Fotoestilo] está ajustado en [Como709], puede ajustar el knee para que la grabación se pueda realizar con una sobreexposición mínima.

1 Ajuste [Fotoestilo] en [Como709].

-  →  →  → [Fotoestilo]
→ [Como709]

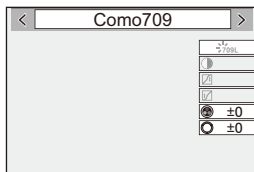

2 Pulse [Q].

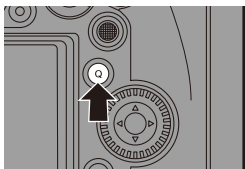

3 Seleccione un ajuste Knee.

- Pulse ◀▶ para seleccionar un elemento de ajuste.



[Automática]	Ajusta los niveles de compresión de las áreas de alta luminosidad automáticamente.
[Manual]	<p>Le permite ajustar el punto de knee maestro y la inclinación de knee maestra manualmente.</p> <p>Pulse ▲▼ para seleccionar un elemento y luego pulse ◀▶ para ajustar.</p> <p>[POINT]: Punto Knee maestro [SLOPE]: Inclinación Knee maestra</p> <ul style="list-style-type: none"> • Gire 🌞 para ajustar el punto Knee maestro y 🌙 para ajustar la inclinación Knee maestra. • Pueden establecerse valores dentro de los siguientes rangos: <ul style="list-style-type: none"> – Punto de knee maestro: 80 a 107 – Inclinación de knee maestro: 0 a 99
[Off]	—

4 Confirme su selección.

- Pulse  o .

Visualización/ajuste del nivel de grabación de sonido



❖ [Muestra de nivel grab.]

El nivel de grabación de sonido se muestra en la pantalla de grabación.

⇒ ⇒ ⇒ Seleccione [Muestra de nivel grab.]
Ajustes: [ON]/[OFF]



- Cuando [Limitador nivel grab.] está configurado en [OFF], [Muestra de nivel grab.] se ajusta en [ON].



- Puede registrar funciones en botones Fn:
[] ⇒ [] ⇒ [Ajustar botón Fn] ⇒ [Ajuste en modo GRAB.] ⇒ [Muestra de nivel grab.] (→ 279)

❖ [Ajuste nivel grabación]

Ajuste manualmente el nivel de grabación de sonido.

- 1 Seleccione [Ajuste nivel grabación].
 - ⇒ ⇒ ⇒ [Ajuste nivel grabación]
- 2 Pulse para ajustar el nivel de grabación y después pulse o .
 - Puede ajustar el nivel de grabación de sonido dentro del rango -12 dB hasta +6 dB en incrementos de 1 dB.
 - Los valores dB que aparecen son aproximados.



- Puede registrar funciones en botones Fn:
[] ⇒ [] ⇒ [Ajustar botón Fn] ⇒ [Ajuste en modo GRAB.] ⇒ [Ajuste nivel grabación] (→ 279)

❖ [Limitador nivel grab.]

El nivel de grabación de sonido se ajusta automáticamente para minimizar la distorsión del sonido (ruido crepitante).

⇒ ⇒ ⇒ Seleccione [Limitador nivel grab.]
Ajustes: [ON]/[OFF]

Modo creativo de imagen en movimiento

iA P A S M 

El modo [] (Modo película creativa) es un modo de grabación utilizado exclusivamente para la grabación de vídeo. En este modo, puede realizar las mismas operaciones de exposición que en los modos [P]/[A]/[S]/[M]. Cambie los ajustes de exposición y audio mediante operaciones táctiles para evitar que se graben los sonidos de la operación.

Los ajustes como la exposición y el balance de blancos se pueden cambiar independientemente de los ajustes de toma de imágenes.



Los siguientes vídeos solo se pueden grabar en modo []:

- [Vídeo a alta velocidad] (→ 247)
- Vídeo HLG (→ 248)

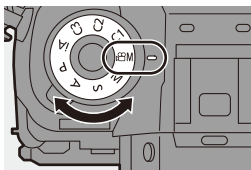
1 Ajuste el disco del modo a [].



2 Ajuste el modo de exposición.

-  → [] → [] → [Modo exp.] → [P]/[A]/[S]/[M]
- Puede realizar las mismas operaciones de exposición que en los modos [P]/[A]/[S]/[M].



3 Cierre el menú.





- Pulse el botón del obturador hasta la mitad.

4 Comience a grabar.

- Pulse el botón del obturador o el botón de vídeo.

5 Pare de grabar.

- Pulse el botón del obturador o el botón de vídeo de nuevo.

- ➔ Puede registrar funciones en botones Fn:
[] ➔ [] ➔ [Ajustar botón Fn] ➔ [Ajuste en modo GRAB.] ➔ [Modo exp.] (➔ 279)
- Puede ajustar los límites máximos y mínimos de ISO automática cuando se graba en el modo película creativa.
[] ➔ [] ➔ [Sensibilidad ISO (vídeo)] (➔ 319)

❖ Operaciones durante la grabación de vídeos

Cambie los ajustes de exposición y audio mediante operaciones táctiles para evitar que se graben los sonidos de la operación.

-  • Con la configuración predeterminada, no se muestra la pestaña táctil. Ajuste [Pestaña Táctil] a [ON] en [Ajustes Táctiles]. (➔ 333)



1 Toque [].



2 Toque un icono.

F	Valor de apertura
SS	Velocidad del obturador
	Compensación de la exposición

ISO	Sensibilidad ISO
	Ajuste del nivel de grabación de sonido

3 Arrastre la barra de desplazamiento para ajustar el elemento.

[]/[]: Cambia el ajuste lentamente.

[]/[]: Cambia el ajuste rápidamente.

- Si toca el icono (A), se vuelve a visualizar la pantalla del paso 2.

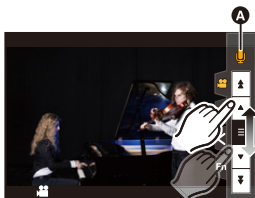

-  • La velocidad del obturador se puede ajustar en un rango de entre 1/25 de segundo hasta 1/16000 de segundo.

[Conjunto de pelí. creativa]



En los ajustes predeterminados, los ajustes como la exposición y el balance de blancos cambiados en el modo [P][A]/[S]/[M] también se reflejan en la grabación de imágenes en los modos [P]/[A]/[S]/[M].

Desde el menú [Conjunto de pelí. creativa], puede separar los ajustes para la grabación de vídeo y para la grabación de imágenes.

→ → → Seleccione [Conjunto de pelí. creativa]



[F/SS/ISO/Comp. Exposición]	<p>:</p> <p>Vincula los ajustes de grabación en el modo [P][A]/[S]/[M] y el modo [P]/[A]/[S]/[M].</p> <ul style="list-style-type: none"> • Seleccione usar los mismos ajustes en el modo [P][A]/[S]/[M] y el modo [P]/[A]/[S]/[M].
[Balance b.]	
[Fotoestilo]	
[Modo medición]	<p>:</p> <p>Configura los ajustes de grabación en el modo [P][A]/[S]/[M] y el modo [P]/[A]/[S]/[M] individualmente.</p> <ul style="list-style-type: none"> • Seleccione separar los ajustes del modo [P][A]/[S]/[M] y el modo [P]/[A]/[S]/[M].
[Modo AF]	

[Vídeo a alta velocidad]

iA P A S M 

Graba vídeos a cámara lenta de formato MP4 realizando grabación de ultra alta velocidad.

-  • Utilice una tarjeta con una clase de velocidad UHS 3 o superior cuando utilice una tarjeta SD para esta función.

 ⇒  ⇒  ⇒ Seleccione [Vídeo a alta velocidad]

Elemento	Velocidad de cuadro (para grabar)	[Calidad grab.] (para almacenamiento)	Efecto de movimiento lento
[180/30p FHD]	180 fotogramas/ segundo	FHD/20M/30p	Aprox. 1/6×
[150/30p FHD]	150 fotogramas/ segundo	FHD/20M/30p	Aprox. 1/5×
[60/30p 4K]	60 fotogramas/ segundo	4K/100M/30p	Aprox. 1/2×
[48/23.98p 4K]	48 fotogramas/ segundo	4K/100M/24p	Aprox. 1/2×
[OFF]	—		

-  • El ajuste del modo de enfoque cambia a [MF].
- El sonido no se graba.
- Puede realizar grabación continua de vídeo a alta velocidad durante hasta 15 minutos.
- Bajo luces fluorescentes, se puede ver un parpadeo o rayas horizontales.

Grabación de vídeos HLG



Grabe vídeos con el amplio rango dinámico del formato HLG. Puede grabar con una luz muy brillante donde puede producirse una sobreexposición o en zonas oscuras donde puede producirse una subexposición manteniendo los colores ricos y sutiles que puede ver a simple vista.

Puede ver el vídeo que graba transmitiendo a través de HDMI a dispositivos (TVs, etc.) compatibles con el formato HLG o reproduciéndolo directamente en dispositivos compatibles.

- “HLG (Hybrid Log Gamma)” es un formato HDR estándar internacional (ITU-R BT.2100).

1 Ajuste el disco del modo a [M].

2 Ajuste [Formato de arch. grabac.] en [MP4 HEVC].
(→ 233)

- Esto fijará [Fotoestilo] en [Como2100(HLG)].
- [2100^{HLG}] se visualiza en la pantalla de grabación.

3 Ajuste la calidad de imagen. (→ 234)

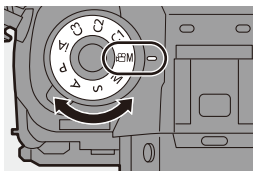

- El monitor y el visor de esta cámara no admiten la visualización de imágenes en formato HLG. Con [Ayuda de vista HLG] en el menú [Personalizar] ([Monitor/Pantalla]), puede visualizar imágenes que se han convertido para su confirmación en el monitor/visor de la cámara o en un dispositivo conectado a través de HDMI. (→ 347)



- Las imágenes HLG se muestran más oscuras en dispositivos que no son compatibles con el formato HLG.

Grabación de vídeos utilizando un dispositivo externo conectado

iA P A S M



Monitor/grabadora externo ([Salida grabación HDMI])

Puede grabar mientras transmite las imágenes de la cámara a un monitor externo o a una grabadora externa conectados con un cable HDMI.

El control de salida HDMI difiere entre durante la grabación y durante la reproducción.

- Consulte la página 357 para los ajustes durante la reproducción.

Primeros pasos:

- Apague la cámara y el monitor externo/grabadora externa.

Conecte la cámara y el monitor externo o la grabadora externa con un cable HDMI disponible en el mercado.

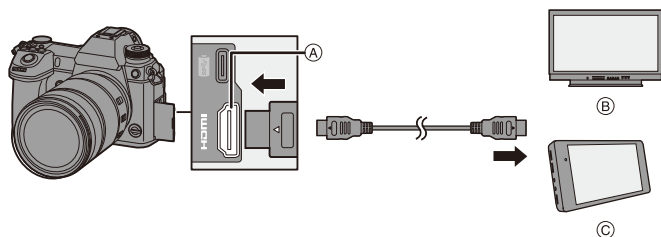

Ⓐ Toma [HDMI] (Tipo A)

Ⓒ Grabadora externa

Ⓑ Monitor externo

- Compruebe la dirección de los terminales y enchufe/desenchufe sujetando el enchufe en posición recta.
(Insertarlos en ángulo puede provocar deformación o mal funcionamiento)
- No conecte el cable a los terminales equivocados. Esto podría provocar un funcionamiento defectuoso.



- Use un “cable HDMI de alta velocidad” con el logotipo de HDMI.
Los cables que no sean compatibles con las normas HDMI no funcionarán.
“Cable HDMI de alta velocidad” (conector tipo A–tipo A, hasta 1,5 m (4,9 pies) de largo)

❖ Colocación del soporte del cable

Usar el soporte del cable suministrado evita que se suelte el cable y que se dañen los terminales.

- Ponga la cámara sobre una superficie estable antes de realizar esta tarea.

- 1 Mientras presiona (A), deslice parte de la abrazadera (B) del soporte del cable para quitarla.

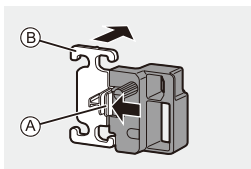

- 2 Abra la puerta de la sección de terminales y deslice la puerta a la parte marcada con una (C).

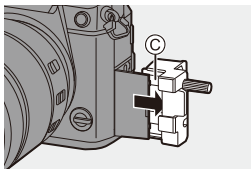

- 3 Monte el soporte del cable sin apretar en el montaje de la cámara (D) y después gire los tornillos en la dirección de las flechas para asegurar el soporte del cable (E).

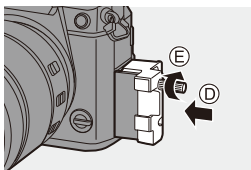

- 4 Meta el cable de conexión USB (C–C o A–C) (F) y el cable HDMI (G) en la abrazadera.

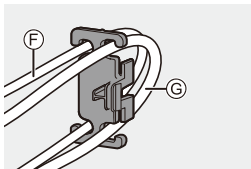

- 5 Deslice la parte de la abrazadera (H) para unirla al soporte del cable.

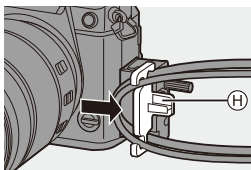

- 6 Conecte el cable de conexión USB (C–C o A–C) al puerto USB (I).

- 7 Conecte el cable HDMI a la toma [HDMI] (J).

- Ⓚ Déjelo flojo de modo que esta sección tenga una longitud de al menos 10 cm (0,33 pies).

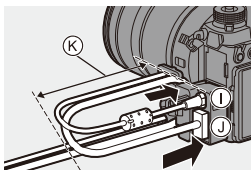

Cómo quitar el soporte del cable



Para quitar el soporte del cable siga en orden inverso los pasos para colocarlo.



- No utilice ningún otro cable de conexión USB que no sea uno de los cables de conexión USB suministrados (C–C y A–C).
- Se recomienda utilizar un cable HDMI con un diámetro de grosor de 6,5 mm (0,26 pulgadas) o menos.
- Es posible que no se puedan fijar correctamente cables HDMI de determinadas formas.



❖ Imágenes transmitidas a través de la toma [HDMI] (ordenadas por modo de grabación)

	Modo de grabación	
	 M	iA/P/A/S/M
Aspecto	La salida se realiza de acuerdo con el ajuste [Calidad grab.] del menú [Vídeo] ([Formato de imagen]).	La salida se realiza de acuerdo con el ajuste [Aspecto] del menú [Foto] ([Calidad de imagen]). <ul style="list-style-type: none"> • Con opciones distintas a [16:9], las imágenes se transmiten con bandas añadidas en la parte superior e inferior o a la izquierda y derecha.
Resolución, frecuencia de cuadro		El ajuste de salida viene determinado por el dispositivo conectado.
Valor de bits de salida	La salida se realiza de acuerdo con [Calidad grab.] en el menú [Vídeo] ([Formato de imagen]). <ul style="list-style-type: none"> • Si la opción [10bit] no es compatible con el dispositivo conectado, el ajuste cambiará a 8 bit. 	Salida a 8 bits.

- Cuando se ajusta [Previsualización foto/vídeo] en [] en un modo distinto a [M], el aspecto, la resolución y la frecuencia de cuadro para la salida se determinan de acuerdo con el ajuste [Calidad grab.] en el menú [Vídeo] ([Formato de imagen]).
- Cuando se graban vídeos, el método de salida cambia a uno equivalente al método de salida del modo [M].
- Puede que el método de salida tarde un poco en cambiar.

❖ Ajuste de la visualización de información durante la salida HDMI

Seleccione si desea enviar o no la visualización de información de la cámara a un dispositivo externo conectado a través de HDMI.

 ⇒ [] ⇒ [] ⇒ [Salida grabación HDMI] ⇒ Seleccione [Mostrar info]

Ajustes: [ON]/[OFF]



- Si utiliza la salida HDMI durante la grabación, aparecerá la imagen con un lapso de tiempo.
- Los sonidos de bip, de bip AF y del obturador electrónico se silencian durante la salida HDMI.
- Cuando comprueba la imagen y el audio desde el TV conectado a la cámara, el micrófono de la cámara puede captar el sonido de los altavoces del TV produciendo un sonido anormal (acople).
Si esto ocurre, aleje la cámara del TV o baje el volumen del TV.
- Determinadas pantallas de configuración no se transmiten vía HDMI.
- No hay salida vía HDMI mientras esté utilizando las siguientes funciones:
 - [Foto 6K/4K]/[Post-enfoque]

Micrófonos externos (Opcional)

Con un micrófono cañón estéreo (DMW-MS2: opcional) o Micrófono estéreo (VW-VMS10: opcional), puede grabar audio de mayor calidad en comparación con el micrófono incorporado.

1 Ajuste la [Toma de mic.] adecuada para el dispositivo que se va a conectar.

-  ⇒  ⇒  ⇒ [Toma de mic.]

MIC 	[Entrada mic. (enchufe)]	Cuando se conecta un micrófono externo que requiere un suministro de alimentación desde el terminal [MIC] de la cámara.
MIC	[Entrada mic.]	Cuando se conecta un micrófono externo que no requiere un suministro de alimentación desde el terminal [MIC] de la cámara.
LINE	[Entrada de línea]	Cuando se conecta un dispositivo de audio externo para salida de línea.

- El ajuste se fijará en [Entrada mic. (enchufe)] cuando se conecte un micrófono cañón estéreo (DMW-MS2: opcional).
- Cuando use [Entrada mic. (enchufe)], si conecta un micrófono externo que no requiera suministro de alimentación, puede que el micrófono externo conectado no funcione.
Compruebe el dispositivo antes de conectarlo.

2 Apague la cámara.

3 Conecte la cámara y el micrófono externo.

- Si monta el micrófono externo en la zapata caliente de la cámara (A), retire la cubierta de la zapata caliente. (→ 216)

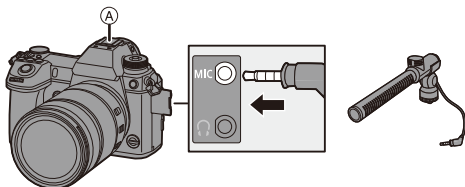

- No utilice cables de micrófono estéreo cuya longitud sea de 3 m (9,8 pies) o superior.

❖ Ajuste del rango de captación de sonido (DMW-MS2: Opcional)

Cuando se utiliza el micrófono cañón estéreo (DMW-MS2: opcional), se puede ajustar el rango de captación de sonido del micrófono.

1 Seleccione [Micrófono especial].



- → → → [Micrófono especial]

[STEREO]	Capta el sonido en un área amplia.
[LENS AUTO]	Capta el sonido de un rango establecido automáticamente por el ángulo de visión de la lente.
[SHOTGUN]	Ayuda a prevenir la captación de ruido de fondo y graba el sonido desde una dirección específica.
[S. SHOTGUN]	Reduce el rango de captación de sonido más que con [SHOTGUN].
[MANUAL]	Establece el rango manualmente para la captación de sonido.

2 (Cuando está seleccionado [MANUAL])

Pulse para ajustar el rango de captación de sonido y después pulse o .



- Puede registrar una función con el botón Fn:
[] ⇒ [] ⇒ [Ajustar botón Fn] ⇒ [Ajuste en modo GRAB.] ⇒ [Ajuste directivity mic.] (→ [279](#))

❖ Reducción de ruido del viento

Esto reduce el ruido del viento cuando se conecta un micrófono externo.



- ⇒ [] ⇒ [] ⇒ Seleccione [Corta viento]

Ajustes: [HIGH]/[STANDARD]/[LOW]/[OFF]



- Mientras esté conectado el micrófono externo, [] se visualiza en la pantalla.
- Cuando se conecta un micrófono externo, [Muestra de nivel grab.] se activa [ON] automáticamente, y el nivel de grabación se muestra en la pantalla.
- Cuando esté colocado el micrófono externo, no transporte la cámara sujetando el micrófono externo. Podría desprenderse.
- Si se graban ruidos cuando se usa el adaptador de CA, utilice la batería.
- Cuando [Micrófono especial] está configurado en [LENS AUTO], [S. SHOTGUN] o [MANUAL], [Salida sonido] se ajusta en [REC SOUND].
- Cuando utilice un micrófono estéreo (VW-VMS10: opcional), [Micrófono especial] se fija a [STEREO].
- Configurar [Corta viento] podría alterar la calidad usual del sonido.
- Para obtener más información, consulte las instrucciones de funcionamiento para el micrófono externo.

Adaptador para micrófono XLR (Opcional)

Montando un adaptador para micrófono XLR (DMW-XLR1: opcional) en la cámara, puede usar un micrófono XLR disponible en el mercado para habilitar la grabación de audio estéreo de calidad superior.

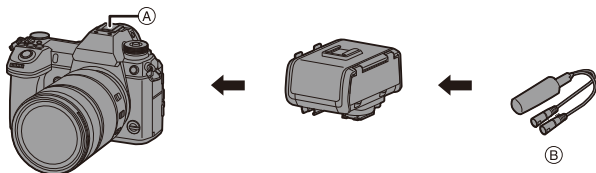

- Ⓐ Zapata caliente
- Ⓑ Micrófono XLR disponible comercialmente

Primeros pasos:

- Apague la cámara y quite la cubierta de la zapata caliente. (→ 216)

Coloque el adaptador para micrófono XLR en la zapata caliente y encienda la cámara.

- Cuando se monta el adaptador para micrófono XLR, [Aj. adap. micrófono XLR] cambia automáticamente a [ON].

[ON]	Graba audio usando el micrófono XLR.
[OFF]	Graba audio usando el micrófono incorporado.



- Cuando se ajusta [Aj. adap. micrófono XLR] en [ON], se fijan los siguientes ajustes:
 - [Limitador nivel grab.]: [OFF]
 - [Cancel. ruido viento]: [OFF]
 - [Micrófono especial]: [STEREO]
 - [Salida sonido]: [REC SOUND]
- [Ajuste nivel grabación] no se puede usar cuando [Aj. adap. micrófono XLR] está ajustado en [ON].
- Cuando se monta el adaptador para micrófono XLR, [Muestra de nivel grab.] cambia automáticamente a [ON] y el nivel de grabación se muestra en la pantalla.
- Cuando esté montado el adaptador para micrófono XLR, no transporte la cámara sujetando el adaptador para micrófono XLR. Podría desprenderse.
- Si se graban ruidos cuando se usa el adaptador de CA, utilice la batería.
- Para obtener más información, consulte las instrucciones de funcionamiento para el adaptador para micrófono XLR.

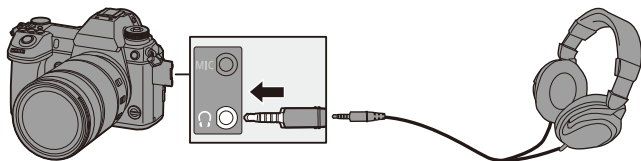

Auriculares

Puede grabar vídeos mientras revisa su sonido conectando a la cámara unos auriculares disponibles en el mercado.



- No utilice cables de auriculares cuya longitud sea de 3 m (9,8 pies) o superior.
- Cuando se conectan los auriculares, se silencian los sonidos de bip, de bip AF y los sonidos del obturador electrónico.

❖ Cambio del método de salida de sonido

 ⇒ [] ⇒ [] ⇒ Seleccione [Salida sonido]

[REALTIME]	Audio sin retraso. Puede diferir del sonido grabado en los vídeos.
[REC SOUND]	Audio a grabar en vídeos. El sonido emitido puede que presente retardo respecto al sonido real.



- Cuando se graba con una conexión HDMI, esto se fija en [REC SOUND].

❖ Ajuste del volumen de los auriculares

Conecte los auriculares y gire .



: Reduce el volumen.





: Aumenta el volumen.

- También puede ajustar el volumen tocando []/[] en la pantalla de reproducción.

Para ajustar el volumen usando el menú:

❶ Seleccione [Volumen auriculares].

-  ⇒ [] ⇒ [] ⇒ [Volumen auriculares]

❷ Pulse   para ajustar el volumen del auricular y después pulse  o .

- Puede ajustarse en un rango de [0] a [LEVEL15].

12. Reproducción y edición de imágenes

En este capítulo se explica la reproducción y edición de imágenes.



- Consulte "[Reproducir] Menú" desde la página 361 para más información sobre la protección, clasificaciones y otras funciones de reproducción y edición.

Reproducción de imágenes

1 Visualice la pantalla de reproducción.

- Pulse [▶].

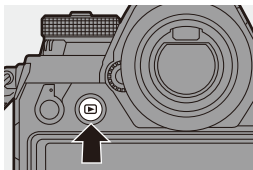

2 Seleccione una imagen.

(A) Ranura de la tarjeta

- Seleccione las imágenes pulsando



◀: Va a la imagen anterior

▶: Va a la imagen posterior

- Puede moverse continuamente por las imágenes manteniendo pulsado



- También puede seleccionar girando  o .

- También puede desplazarse por las imágenes arrastrando la pantalla horizontalmente. Dejando el dedo tocando el borde izquierdo o derecho de la pantalla después de arrastrar para cambiar la imagen, puede desplazarse continuamente por las imágenes.

- Si las imágenes se mueven continuamente, la tarjeta que se está reproduciendo cambia.



3 Detenga la reproducción.

- Pulse el botón del obturador hasta la mitad.
- También puede detener la reproducción pulsando [▶].

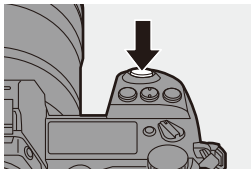

❖ Cambio de la tarjeta que visualizar

Las imágenes se muestran por separado por ranura de tarjeta.

Para cambiar la tarjeta que visualizar, después de pulsar [⏏], pulse ▲ ▼ para seleccionar [Ranura 1 tarjeta (XQD)] o [Ranura 2 para tarjeta (SD)], y luego pulse o .



- Puede transferir imágenes a un teléfono inteligente conectado por Bluetooth pulsando [Q]. (→ 401)



- Esta cámara cumple con las normas “Design rule for Camera File system” (DCF) y “Exchangeable Image File Format” (Exif) establecidas por “Japan Electronics and Information Technology Industries Association” (JEITA). La cámara no puede reproducir archivos que no cumplan con el estándar DCF. Exif es un formato de archivo para imágenes que permite añadir información de grabación, etc.
- Es posible que las imágenes grabadas en dispositivos distintos a este no se reproduzcan o editen correctamente en esta cámara.

Reproducción de vídeos

1 Visualice la pantalla de reproducción.

- Pulse [▶].

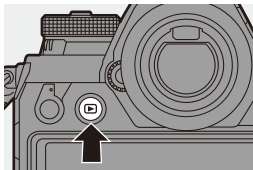

2 Seleccione un vídeo.

- Para información sobre cómo seleccionar imágenes, consulte la página 260.
- El icono de vídeo [▶] se muestra para un vídeo.

- (A) Tiempo de grabación de vídeo



3 Reproduzca el vídeo.

- Pulse ▲.
- También puede comenzar la reproducción tocando [▶] en el centro de la pantalla.
- Se visualiza en la pantalla el tiempo de reproducción transcurrido.

Ejemplo) Cuando son 8 minutos 30 segundos: 8m30s













- h: hora, m: minuto, s: segundo

4 Detenga la reproducción.

- Pulse ▼.



❖ Operaciones durante la reproducción de vídeos

Operación por botón	Operación táctil	Descripción de la operación
▲		Reproduce/pausa.
▼		Detiene.
◀		Realiza la reproducción de rebobinado rápido. • Si pulsa ◀ de nuevo, aumenta la velocidad de rebobinado rápido.
		Realiza rebobinado fotograma a fotograma (mientras está en pausa). • Durante la reproducción de vídeo AVCHD, el rebobinado fotograma a fotograma se realizará a un intervalo de aprox. 0,5 segundos.
▶		Realiza la reproducción de avance rápido. • Si pulsa ▶ de nuevo, aumenta la velocidad de avance rápido.
		Realiza avance fotograma a fotograma (mientras está en pausa).
		Extrae un imagen (mientras está en pausa). (→ 264)
		Reduce el volumen.
		Aumenta el volumen.



- La cámara puede reproducir vídeos en formatos AVCHD y MP4.
- Algunas informaciones (información de grabación, etc.) no se muestran para los vídeos AVCHD.
- Para reproducir vídeo en un PC utilice el software "PHOTOfunSTUDIO".

Extraer una imagen



Extraiga un fotograma de un vídeo y guárdelo como una imagen JPEG.

1 Detenga la reproducción en la posición en la que desea extraer una imagen.

- Pulse ▲.
- Para ajustar con precisión la posición, pulse ◀▶ (avance fotograma a fotograma o retroceso fotograma).



2 Guarde la imagen.

- Pulse MENU/SET o .
- También puede llevar a cabo la misma operación al tocar [ ].



- La imagen creada a partir del vídeo se guarda con una relación de aspecto de imagen de 16:9 y calidad de imagen [FINE].
El tamaño de imagen diferirá dependiendo del vídeo.
 - Cuando se crea una imagen a partir de un vídeo 4K: 3840×2160
 - Cuando se crea una imagen a partir de un vídeo FHD: 1920×1080
- La calidad de imagen creada a partir de un vídeo puede ser más tosca de lo normal.
- [] se muestra en la pantalla de visualización de información detallada para una imagen creada a partir de un vídeo.

Cómo cambiar el modo de visualización





Puede utilizar funciones para realizar acciones como ampliar las imágenes grabadas para su visualización o cambiar a la vista en miniatura para ver varias imágenes a la vez (reproducción múltiple).

También puede cambiar a la visualización de Calendario para mostrar imágenes de una fecha de grabación seleccionada.

Visualización ampliada



Las imágenes reproducidas se pueden visualizar ampliadas (Zoom de reproducción).

Ampliación de la pantalla de reproducción.

- Girar  hacia la derecha.
- La pantalla de reproducción se amplía en el orden de 2x  4x  8x  16x.
- Girando  hacia la izquierda se vuelve al tamaño de visualización anterior.
- Las imágenes tomadas con [Calidad de la imagen] ajustado en [RAW] no se pueden visualizar ampliadas a 16x.
- No puede ampliar los bordes de las imágenes grabadas usando [Modo de alta resolución].



❖ Operaciones con la visualización ampliada

Operación por botón	Operación táctil	Descripción de la operación
	—	Amplía/reduce la pantalla.
—	Ampliar con los dedos/ pellizcar	Aumenta/reduce la pantalla en pequeños pasos.
	Arrastrar	Mueve la posición de vista ampliada. Las posiciones se pueden desplazar en diagonal usando el joystick.
	—	Rebobina o avanza imágenes mientras mantiene la misma ampliación de zoom y posición del zoom.





• Puede ampliar el punto enfocado con AF:

[] ⇒ [] ⇒ [Ampliar desde punto AF] (→ [363](#))



Pantalla de miniaturas

1 Cambie a la vista en miniatura.

- Girar  hacia la izquierda.
- La visualización cambia en el orden de pantalla de 12 imágenes  pantalla de 30 imágenes.

(A) Tarjeta



- Se muestra un marco naranja alrededor de la imagen seleccionada.
- Al girar  hacia la izquierda durante la visualización de pantalla de 30 imágenes se pasa a la visualización del calendario. (→ 268)
- Girando  hacia la derecha se vuelve a la visualización anterior.
- También puede cambiar la pantalla tocando un icono.







[]: pantalla de 1 imágenes

[]: pantalla de 12 imágenes

[]: pantalla de 30 imágenes

[ CAL]: Calendario (→ 268)

2 Seleccione una imagen.

- Pulse     para seleccionar una imagen, luego pulse  o .

❖ Cambio de la tarjeta que visualizar

Las imágenes se muestran por separado por ranura de tarjeta.

Para cambiar la tarjeta que visualizar, pulse [] durante la vista en miniatura.



- Puede desplazar la pantalla arrastrando la pantalla de miniaturas hacia arriba y hacia abajo.



- Las imágenes marcadas con [] no se pueden reproducir.

Reproducción calendario



1 Cambio a la reproducción calendario.

- Girar  hacia la izquierda.
- La pantalla cambia en el orden de pantalla de miniaturas (12 imágenes) ⇨ pantalla de miniaturas (30 imágenes) ⇨ Reproducción calendario.





- Girando  hacia la derecha se vuelve a la visualización anterior.

2 Seleccione la fecha de grabación.

- Pulse ▲▼◀▶ para seleccionar una fecha, luego pulse  o .

- La fecha seleccionada se muestra en naranja.

3 Seleccione una imagen.

- Pulse ▲▼◀▶ para seleccionar una imagen, luego pulse  o .

- Girando  hacia la izquierda se vuelve a la Reproducción calendario.



- La tarjeta a mostrar no se puede cambiar durante la visualización del Calendario.
- La fecha de grabación de la imagen seleccionada en la pantalla de reproducción se convierte en la fecha seleccionada cuando se visualiza antes la pantalla del calendario.
- El rango en el que se puede mostrar el calendario es de enero 2000 a diciembre 2099.





Imágenes en grupo

Las imágenes grabadas con Interv. Tiempo-Disparo o Stop motion se tratan como imágenes en grupo en la cámara y pueden eliminarse y editarse en grupo.

(Por ejemplo, si elimina una imagen en grupo, se eliminan todas las imágenes del grupo.)

También puede eliminar y editar cada imagen de un grupo individualmente.





❖ Imágenes manejadas como imágenes en grupo por la cámara

	Imágenes en grupo guardadas con [Guard. bloque Foto 6K/4K].
	Imágenes en grupo grabadas con Muestreo de enfoque.
	Imágenes en grupo grabadas con Interv. Tiempo-Disparo.
	Imágenes en grupo grabadas con Stop Motion.



❖ Reproducción y edición de las imágenes de un grupo una a una

Las operaciones como la pantalla de miniaturas, la visualización ampliada y la eliminación de imágenes están disponibles con imágenes en grupos, al igual que con la reproducción normal de imágenes.

- 1 Pulse [▶] para visualizar la pantalla de reproducción.
- 2 Seleccione la imagen en grupo que desea reproducir. (→ 260)
- 3 Pulse ▲ para visualizar las imágenes en el grupo.
 - También puede llevar a cabo las mismas operaciones tocando [, [, [] y [].
- 4 Pulse ◀▶ para seleccionar una imagen.
 - Para volver a la pantalla de reproducción normal, pulse ▲ o toque [] de nuevo.

Borrado de imágenes



- Las imágenes no se pueden restaurar una vez que han sido borradas. Confirme cuidadosamente las imágenes antes de eliminarlas.
- Solo puede borrar las imágenes de la tarjeta de la ranura de tarjeta seleccionada.
- Si elimina una imagen en grupo, se eliminan todas las imágenes del grupo.

❖ [Borrado único]

- 1 Pulse [] en estado de reproducción.
- 2 Pulse ▲▼ para seleccionar [Borrado único], luego pulse o .

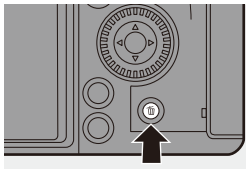

❖ [Borrado mult.]/[Borrado total]

- 1 Pulse [] en estado de reproducción.
- 2 Pulse ▲▼ para seleccionar el método de eliminación, luego pulse o .

<p>[Borrado mult.]</p>	<p>Selección y eliminación de varias imágenes.</p> <ol style="list-style-type: none"> 1 Pulse ▲▼◀▶ para seleccionar la imagen que desea borrar y luego pulse o . <ul style="list-style-type: none"> • Se visualiza [] para la imagen seleccionada. • Si pulsa el botón o nuevamente, la selección se cancelará. • Se pueden seleccionar hasta 100 imágenes. 2 Pulse [DISP.] para borrar la imagen seleccionada.
<p>[Borrado total]</p>	<p>Borrar todas las imágenes de una tarjeta.</p> <ul style="list-style-type: none"> • Si selecciona [Borrado total], se borran todas las imágenes de la tarjeta. • Si selecciona [Eliminar todo sin clasific.], se borran todas las imágenes excepto las que tienen una clasificación establecida.



- Para cambiar la tarjeta seleccionada para borrar imágenes, pulse [] y después seleccione la ranura de la tarjeta.



- Según el número de imágenes a ser borradas, puede que se tarde un tiempo en borrarlas.



- Puede registrar funciones en botones Fn:

[] ⇒ [] ⇒ [Ajustar botón Fn] ⇒ [Ajuste en modo REPROD.] ⇒ [Borrado único] (→ [279](#))

[Procesando RAW]

Esto procesa las imágenes tomadas en formato RAW en la cámara y las guarda en formato JPEG.



También puede guardar las imágenes grabadas con [Foto HLG] en el formato RAW como formato HLG.

1 Seleccione [Procesando RAW].

-  →  →  → [Procesando RAW]





2 Seleccione la imagen RAW.

- Pulse ◀▶ para seleccionar una imagen, luego pulse  o .
- Cuando se seleccionan imágenes de grupo, pulse ▲ y después seleccione la imagen en el grupo.
Pulse ▲ de nuevo para volver a la pantalla de selección normal.
- Los ajustes desde el momento de la grabación se reflejan en las imágenes visualizadas.



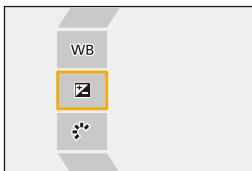

3 Seleccione un elemento de ajuste.

- Pulse ▲▼ para seleccionar un elemento y luego pulse  o .





4 Cambie el ajuste.

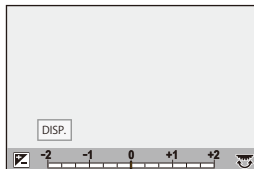



- Gire ,  o .
- La imagen puede agrandarse/reducirse ampliando o reduciendo la pantalla.



5 Confirme el ajuste.



- Pulse  o .
- Vuelve a aparecer la pantalla del paso 3.
Para ajustar otro elemento, repita los pasos 3 a 5.

6 Guarde la imagen.

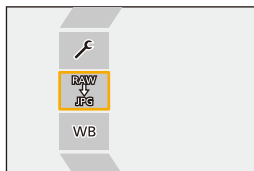
- Pulse   para seleccionar [Inicio procesado], luego pulse  o .



❖ Elementos de ajuste ([Procesando RAW])

[Inicio procesado]	Guarda la imagen.
[Balance b.]	<p>Selecciona y ajusta el balance de blancos.</p> <p>Seleccionar el elemento con  permite procesar con la misma configuración que en el momento de la grabación.</p> <ul style="list-style-type: none"> • Si pulsa ▼ en la pantalla de selección [Balance b.], aparece la pantalla de ajuste del balance de blancos. • Si pulsa ▲ mientras está seleccionado [] a [] de [Balance b.], aparece la pantalla de ajuste de la temperatura del color.
[Corrección de brillo]	Corrija el brillo. (±2 EV)
[Fotoestilo]	<p>Selecciona un Fotoestilo.</p> <ul style="list-style-type: none"> • Si pulsa [Q] mientras está seleccionado [Como709] de [Fotoestilo], aparece la pantalla de ajuste de knee. • Cuando ha seleccionado [HLG] en [Formato de archivo] en [Más ajustes], solo [Estándar(HLG)] y [Monocromo(HLG)] están disponibles para su selección.
[Rango Dinám. intel.]*¹	Selecciona el ajuste de [Rango Dinám. intel.].
[Contraste]*¹	Ajusta el contraste. (±5)
[Resaltar]*¹	Ajusta el brillo de las partes brillantes. (±5)
[Sombra]*¹	Ajusta el brillo de las partes oscuras. (±5)
[Saturación]*²/ [Tono color]*³	Ajusta la saturación o tono de color. (±5)
[Matiz]*²	Ajusta el matiz. (±5)
[Efecto de filtro]*³	Selecciona efectos de filtro.
[Efecto grano]*⁴	Selecciona un ajuste de efecto grano.
[Reducción de Ruido]	Ajusta la reducción de ruido. (±5)
[Nitidez]	Ajusta la nitidez. (±5)

[Más ajustes]

[Revertir al original]: Restablezca los ajustes a los utilizados durante la grabación.

[Formato de archivo]: Selecciona un formato de archivo entre [JPG] o [HLG]. (Solo imágenes grabadas con [Foto HLG])

[Espacio color]: Selecciona un ajuste de Espacio color desde [sRGB] y [Adobe RGB]. (Únicamente cuando en [Formato de archivo] está seleccionado [JPG].)

[Tamaño de imagen]: Selecciona el tamaño para almacenar las imágenes.

[Ayuda de vista HLG(monitor)]/[Ayuda de vista HLG (HDMI)]: Usa los mismos ajustes que [Monitor] y [HDMI] en [Ayuda de vista HLG] del menú [Personalizar]. (→ 347)

- [Ayuda de vista HLG(monitor)] y [Ayuda de vista HLG (HDMI)] solo se pueden seleccionar cuando [HLG] está seleccionado en [Formato de archivo].

- *1 No se puede ajustar cuando [Como709] está seleccionado en [Fotoestilo] o si [HLG] está seleccionado en [Formato de archivo] en [Más ajustes].
- *2 Disponible cuando están seleccionados elementos distintos a [Monocromo], [L.Monocromo], [L.Monocromo D] o [Monocromo(HLG)] en [Fotoestilo].
- *3 Disponible cuando [Monocromo], [L.Monocromo], [L.Monocromo D] o [Monocromo(HLG)] está seleccionado en [Fotoestilo].
- *4 Disponible cuando [Monocromo], [L.Monocromo] o [L.Monocromo D] está seleccionado en [Fotoestilo].

❖ Visualización de la pantalla de comparación

Puede cambiar un ajuste mientras comprueba el efecto visualizando las imágenes con el valor de configuración aplicado una al lado de la otra.

❶ Pulse [DISP.] en la pantalla del paso 4.

- La imagen con el ajuste actual (A) se muestra en el centro.
- Toclar la imagen con el ajuste actual la amplía.
Al tocar [↶] se vuelve a la pantalla original.
- No se puede visualizar una pantalla de comparación mientras esté seleccionado [Reducción de Ruido] o [Nitidez].

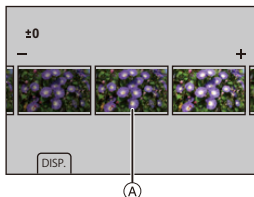

❷ Gire , o para cambiar el ajuste.

❸ Pulse o para confirmar el ajuste.

- Las imágenes RAW grabadas con la cámara siempre se graban con el tamaño [L] de [3:2].
Con esta función, las imágenes se procesan con la relación de aspecto y el ángulo de visión de [Teleconv. ext.] desde el momento de la grabación.
- Cuando se procesan imágenes grabadas ampliadas con [Teleconv. ext.], estas no se pueden procesar con un ajuste [Tamaño de imagen] mayor que el tamaño en el momento de la grabación.
- El elemento [Balance b.] se fija en el ajuste desde el momento de la grabación para las imágenes grabadas con exposiciones múltiples.
- El efecto [Corrección de brillo] difiere del efecto de compensación de la exposición durante la grabación.
- Los resultados del procesado RAW con esta función y con el software "SILKYPIX Developer Studio" no coinciden completamente.
- El procesado RAW no se puede realizar en los siguientes tipos de imágenes RAW:
 - Imágenes grabadas con [Modo de alta resolución]
 - Imágenes grabadas con dispositivos distintos a esta cámara
- Puede registrar funciones en botones Fn:
 - [] ⇒ [] ⇒ [Ajustar botón Fn] ⇒ [Ajuste en modo REPROD.] ⇒ [Procesando RAW] (→ 279)

[Divide video]

Divida un vídeo grabado o un archivo de ráfaga 6K/4K en dos.

- Las imágenes no se pueden devolver a su estado original una vez que han sido divididas. Confirme cuidadosamente las imágenes antes de realizar la operación de división.
- No retire la tarjeta o la batería de la cámara durante el proceso de división, ya que las imágenes podrían perderse.

1 Seleccione [Divide video].

- Pulse **MENU/SET** → [▶] → [✂] → [Divide video]

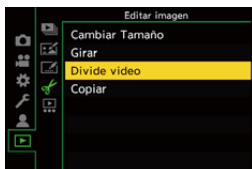

2 Seleccione y reproduzca las imágenes.

- Pulse ◀▶ para seleccionar una imagen, luego pulse **MENU/SET** o .



3 Detenga la reproducción en la posición en la que desee dividir.

- Pulse ▲.
- Para ajustar con precisión la posición, pulse ◀▶ (avance fotograma a fotograma o retroceso fotograma).



4 Divida el vídeo.

- Pulse ▼.

- Puede que no sea posible dividir el vídeo en un punto cercano al inicio o al final.
- No se pueden dividir los vídeos con un tiempo de grabación corto.

13. Personalización de la cámara

En este capítulo se explica la función de personalización con la que puede configurar la cámara según sus preferencias.

Cambiar el modo en que se deben utilizar los botones, diales, etc., de la cámara.

Botones Fn	→ 279
Palanca Fn	→ 287
Diales	→ 290

Registrar la información actualmente configurada de la cámara.

Modo personalizado	→ 296
--------------------	-------

Cambiar los elementos de visualización del menú.

Personalización del menú rápido	→ 292
Registro de Mi Menú	→ 300

Importar la información de configuración de la cámara a otra cámara.

Guardar/cargar ajustes de la cámara	→ 302
-------------------------------------	-------

- ➔ • Los ajustes detallados para las operaciones de la cámara y la visualización de la pantalla están disponibles en el menú [Personalizar]. (→ 325)

Botones Fn

Puede registrar funciones en los botones Fn (Función). Además, puede registrar otras funciones en botones especializados como el botón [WB] de la misma manera que con los botones Fn.

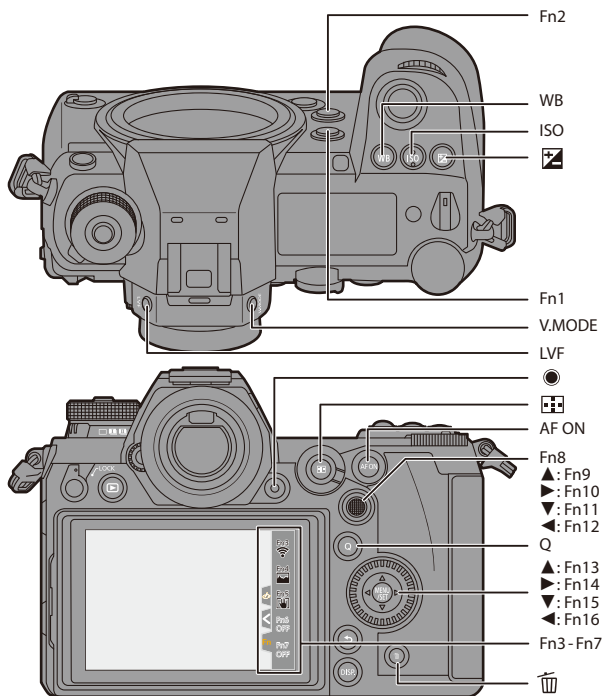

Se pueden ajustar diferentes funciones tanto para la grabación como para la reproducción.



Registro de funciones en los botones Fn



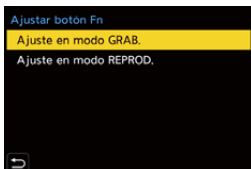

- Con los ajustes predeterminados, no se pueden utilizar [Fn8] a [Fn12] en el joystick. Cuando se utilicen funciones, ajuste [Ajuste de joystick] en [Fn]. (→ 337)

1 Seleccione [Ajustar botón Fn].

-  → [] → [] → [Ajustar botón Fn] → [Ajuste en modo GRAB.]/[Ajuste en modo REPROD.]



2 Seleccione el botón.



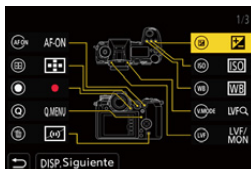

- Pulse ▲▼ para seleccionar el botón, luego pulse  o .
- También puede seleccionar girando  o .



- Pulse [DISP.] para visualizar [Fn1] a [Fn16].





Cuando se selecciona [Ajuste en modo REPROD.], solo se muestran [Fn1] a [Fn2].

3 Encuentre la función que desea registrar.

- Gire  para seleccionar la subpestaña donde está categorizada la función que desea registrar (→ 282, 285) y después pulse  o .
- También puede seleccionar pulsando ◀ para seleccionar la subpestaña, pulsando ▲▼ o girando  y después pulsando ▶.
- Alterne entre las pestañas [1] a [3] pulsando [Q].



4 Registre la función.

- Pulse ▲▼ para seleccionar una función, luego pulse  o .
- También puede seleccionar girando  o .

- Seleccione elementos con [>] volviendo a seleccionar el elemento.
- Dependiendo del botón, algunas funciones no se pueden registrar.



- También puede tocar [Fn↑] en el panel de control (→ 68) para visualizar la pantalla del paso **2**.
- También puede mantener pulsado el botón Fn (2 seg.) para visualizar la pantalla del paso **4**.
(Puede que no se muestre dependiendo de la función registrada y del tipo de botón).

❖ Elementos de ajuste ([Ajustar botón Fn]/[Ajuste en modo GRAB.]



Pestaña [1]

<p> [Calidad de imagen]</p> <ul style="list-style-type: none"> - [Comp. de exposición] (→ 189) []* - [Sensibilidad] (→ 192) [ISO]* - [Balance b.] (→ 194) [WB]* - [Fotoestilo] (→ 199) - [Modo medición] (→ 178) - [Aspecto] (→ 82) - [Calidad de la imagen] (→ 85) - [Tamaño de imagen] (→ 83) - [Foto HLG] (→ 214) - [Modo de alta resolución] (→ 210) - [Medi. para 1 toma puntual] (→ 284) - [Exp.larg.Reduc.Ruido] (→ 306) - [Vel. min. del obturador] (→ 307) - [1 toma RAW+JPG] (→ 284) - [Rango Dinám. intel.] (→ 307) - [Efecto de filtro] (→ 204) - [AE 1 pulsac.] (→ 284) - [AE Táctil] (→ 81) - [Modo exp.] (→ 244) 	<p> [Enfoque/obturador]</p> <ul style="list-style-type: none"> - [Modo AF/MF] (→ 98) []* - [Aj. personal. AF(Foto)] (→ 96) - [Aj. personal. AF(Vídeo)] (→ 240) - [Contorn. de picos enfoque] (→ 310) - [Sensib. contorn. picos enf.] (→ 310) - [Veloc. de movim. AF 1 Área] (→ 311) - [Bloq. del anillo de enf.] (→ 330) - [AE LOCK] (→ 191) - [AF LOCK] (→ 191) - [AF/AE LOCK] (→ 191) - [AF-ACTIVADO] (→ 94) [AF ON]* - [Aumento del punto AF] (→ 94) [Fn1]* - [Ajuste área enfoque] (→ 284) <p> [Flash]</p> <ul style="list-style-type: none"> - [Modo de flash] (→ 220) - [Ajuste flash] (→ 224) - [Config. flash inalámbrico] (→ 226) <p> [Otros (foto)]</p> <ul style="list-style-type: none"> - [Modo accionamiento] (→ 125) - [1 toma "Foto 6K/4K"] (→ 284) - [Bracketing] (→ 155) - [Modo silencioso] (→ 169) - [Estab. de imagen] (→ 172) - [Tipo de obturador] (→ 170) - [Teleconv. ext.] (→ 122) - [Reducir parpadeo (foto)] (→ 315) - [Post-enfoque] (→ 161)
--	---

Pestaña [2]

<p> [Formato de imagen]</p> <ul style="list-style-type: none"> - [Formato grab. Im. Movimiento] (→ 233) - [Calidad grab. Im. Movimiento] (→ 234) <p> [Audio]</p> <ul style="list-style-type: none"> - [Muestra de nivel grab.] (→ 243) - [Ajuste nivel grabación] (→ 243) - [Ajuste directivity mic.] (→ 255) <p> [Otros (video)]</p> <ul style="list-style-type: none"> - [Estab. de imagen] (→ 174) - [Estabiliz.-Elec. (Video)] (→ 174) - [Mejorar estab. imag. (video)] (→ 174) [Fn5]* <p> [Funcionamiento]</p> <ul style="list-style-type: none"> - [Q.MENU] (→ 71) [Q]* - [Selector grab./reprod.] (→ 284) - [Grabación de video] (→ 230) Botón de video* - [Conm. LVF/monitor] (→ 67) [LVF]* - [Ampliación visor LVF] (→ 66) [V.MODE]* - [Selector de op. selec.] (→ 291) 	<p> [Monitor/Pantalla]</p> <ul style="list-style-type: none"> - [Vista preliminar] (→ 188) [Fn2]* - [Vista prev. cons.] (→ 339) - [Indicador de Nivel] (→ 339) [🗑️]* - [Histograma] (→ 340) [Fn4]* - [Cuadrícula de la foto] (→ 341) - [Potenciador Live View] (→ 342) - [Visor monocromático] (→ 342) - [Modo nocturno] (→ 343) - [LVF/Estilo vis. monitor] (→ 284) - [Previsualización foto/video] (→ 344) - [Patrón cebra] (→ 346) - [Ayuda de vista HLG(monitor)] (→ 347) - [Ayuda de vista HLG (HDMI)] (→ 347) - [Superposición transparente] (→ 347) - [Ámbito de estado E.I.] (→ 348) <p> [Lente/Otros]</p> <ul style="list-style-type: none"> - [Control anillo enf.] (→ 348) - [Control de zoom] (→ 123) <p> [Tarjeta/archivo]</p> <ul style="list-style-type: none"> - [Ranura destino para tarjeta] (→ 284)
--	--

Pestaña [3]

<p> [DENTRO/FUERA]</p> <ul style="list-style-type: none"> - [Wi-Fi] (→ 370) [Fn3]* 	<p> [Otros]</p> <ul style="list-style-type: none"> - [Sin ajustar] [Fn6] a [Fn16]* - [Restaurar a predeterm.]
--	---

* Configuración predeterminada de los botones Fn









- Para devolver un botón Fn a su ajuste predeterminado, seleccione [Restaurar a predeterm.].

- Para obtener más información sobre algunas de las funciones, consulte la siguiente sección.

[Medi. para 1 toma puntual]	Graba con el modo de medición ajustado en  (Medición puntual) una sola vez.
[1 toma RAW+JPG]	Graba una imagen RAW y una imagen JPEG simultáneamente una sola vez.
[AE 1 pulsac.]	Ajusta el valor de apertura y la velocidad de obturación a los ajustes adecuados para la exposición correcta determinada por la cámara.
[Ajuste área enfoque]	Muestra la pantalla de transición Área AF/Ayuda MF.
[1 toma "Foto 6K/4K"]	Realiza grabación de fotos 6K/4K una sola vez.
[Selector grab./reprod.]	Cambia a la pantalla de reproducción.
[LVF/Estilo vis. monitor]	Cambia el estilo de visualización del monitor o visor visualizado.
[Ranura destino para tarjeta]	Cambia la prioridad de las tarjetas para la grabación. Esto se puede usar si [Función doble ranura tarjeta] (→ 87) está ajustado en [Grab. ininterrumpida].

❖ Elementos de ajuste ([Ajustar botón Fn]/[Ajuste en modo REPROD.]

Pestaña [1]

<p> [Modo reproducción]</p> <ul style="list-style-type: none"> - [Ampliar desde punto AF] (→ 363) - [Ayuda de vista HLG(monitor)] (→ 347) <p> [Procesar imagen]</p> <ul style="list-style-type: none"> - [Procesando RAW] (→ 272) - [Guard. bloque Foto 6K/4K] (→ 144) <p> [Añadir/eliminar info.]</p> <ul style="list-style-type: none"> - [Borrado único] (→ 270) - [Proteger] (→ 365) - [Clasificac. ★1] (→ 365) - [Clasificac. ★2] (→ 365) - [Clasificac. ★3] (→ 365) - [AF ON]* - [Clasificac. ★4] (→ 365) - [Clasificac. ★5] (→ 365) <p> [Editar imagen]</p> <ul style="list-style-type: none"> - [Copiar] (→ 367) 	<p> [Funcionamiento]</p> <ul style="list-style-type: none"> - [Selector grab./reprod.] (→ 286) - [Conm. LVF/monitor] (→ 67) - [LVF]* - [Grabación de vídeo] (→ 230) - Botón de vídeo* <p> [Monitor/Pantalla]</p> <ul style="list-style-type: none"> - [Modo nocturno] (→ 343) <p> [Tarjeta/archivo]</p> <ul style="list-style-type: none"> - [Cambiar ranura para tarjeta] (→ 261) - []* <p> [DENTRO/FUERA]</p> <ul style="list-style-type: none"> - [Wi-Fi] (→ 370) - [Enviar imagen (smartphone)] (→ 401) - [Q]* - [Ayuda de vista HLG (HDMI)] (→ 347)
---	---

Pestaña [2]

<p> [Otros]</p> <ul style="list-style-type: none"> - [Repr. foto 6K/4K] (→ 286) 	<ul style="list-style-type: none"> - [Sin ajustar] - [Fn1] a [Fn2]* - [Restaurar a predeterm.]
---	---

* Configuración predeterminada de los botones Fn

- Para devolver un botón Fn a su ajuste predeterminado, seleccione [Restaurar a predeterm.].



- Para obtener más información sobre algunas de las funciones, consulte la siguiente sección.

[Selector grab./reprod.]	Cambia a la pantalla de grabación.
[Repr. foto 6K/4K]	Muestra la pantalla para seleccionar las imágenes que se guardarán de un archivo en ráfaga de 6K/4K.

Uso de los botones Fn

Durante la grabación, pulsar los botones Fn permite el uso de las funciones registradas en [Ajuste en modo GRAB.], y durante la reproducción, el uso de las funciones registradas en [Ajuste en modo REPROD.].

- 1 Pulse el botón Fn.**
- 2 Seleccione un elemento de ajuste.**

- Pulse ◀▶ para seleccionar un elemento de ajuste, luego pulse  o .
- Los métodos de visualización y selección de un elemento de ajuste difieren dependiendo del elemento del menú.

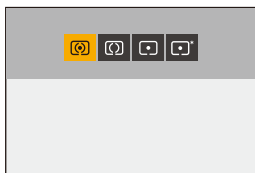

❖ Uso de [Fn3] a [Fn7] (iconos táctiles)

Durante la grabación, puede utilizar los botones Fn de la pestaña Táctil.

- Con la configuración predeterminada, no se muestra la pestaña táctil. Ajuste [Pestaña Táctil] a [ON] en [Ajustes Táctiles]. (→ 333)

- 1 Toque [Fn].**
- 2 Toque uno de [Fn3] a [Fn7].**



Palanca Fn



Puede registrar una función con la palanca Fn (función). La función registrada puede activarse al instante moviendo la palanca Fn.

En los ajustes predeterminados, está registrado [Modo silencioso].

Registre una función en la palanca Fn



Registre la función y su valor de ajuste para que funcionen cuando establezca la palanca Fn en [MODE2].

1 Ajuste [Función de la palanca Fn].

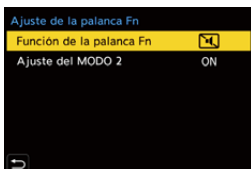
- Pulse  →  →  → [Ajuste de la palanca Fn] → [Función de la palanca Fn]



2 Registre la función.

- Pulse ▲▼ para seleccionar una función, luego pulse  o .



3 Pulse ▲▼ para seleccionar [Ajuste del MODO 2], luego pulse o .



4 Seleccione un valor de ajuste.

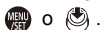

- Pulse ▲▼ para seleccionar un valor de ajuste y después pulse



❖ Elementos de ajuste ([Función de la palanca Fn])

– [Modo AF] (→ 98)	– [Bloq. del anillo de enf.] (→ 330)
– [Fotoestilo] (→ 199)	– [Pantalla Táctil] (→ 64)
– [Calidad de la imagen] (→ 85)	– [AF de toque Táctil] (→ 115)
– [Exp.larg.Reduc.Ruido] (→ 306)	– [Auto Reproducción (Foto)] (→ 338)
– [Contorn. de picos enfoque] (→ 310)	– [Potenciador Live View] (→ 342)
– [Bracketing] (→ 155)	– [Modo nocturno] (→ 343)
– [Modo silencioso]* (→ 169)	– [Superposición transparente] (→ 347)
– [Estab. de imagen] (→ 172)	– [Bloq. dial contr/del/pos] (→ 288)
– [Tipo de obturador] (→ 170)	– [Sin ajustar]
– [Autodisparador] (→ 153)	– [Restaurar a predeterm.]
– [Foto 6K/4K (pre-ráfaga)] (→ 134)	

* Ajuste predeterminado de la palanca Fn

- Para devolver la palanca Fn a su ajuste predeterminado, seleccione [Restaurar a predeterm.].
- [Bloq. dial contr/del/pos] es una función que solo se puede ajustar en la palanca Fn. Desactiva el funcionamiento de  /  / .

Uso de la palanca Fn

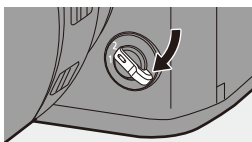
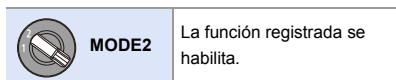

Girando la palanca a la posición [MODE2] se activa la función registrada con la palanca Fn.

Cambiar la palanca Fn.





-  • Dependiendo del modo de grabación y de la configuración de la cámara, es posible que algunas funciones registradas no funcionen.





[Selector de op. selec.]

Esto cambia temporalmente las funciones operadas con  (dial frontal) y  (dial trasero).

Registrar funciones en los diales



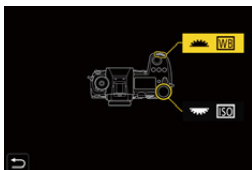

Registra funciones en cada uno de  y .

1 Seleccione [Conf. selector de op.].

-  → [] → [] → [Ajuste del selector] → [Conf. selector de op.] → [] / []



2 Registre la función.

- Pulse   para seleccionar una función, luego pulse  o .

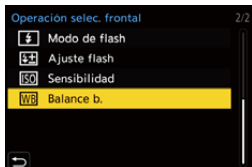

❖ Funciones que se pueden registrar

- [Fotoestilo] (→ 199)	- [Rango Dinám. intel.] (→ 307)
- [Efecto de filtro] (→ 204)	- [Modo de flash] (→ 220)
- [Aspecto] (→ 82)	- [Ajuste flash] (→ 224)
- [Modo AF] (→ 98)	- [Sensibilidad] ^{*1} (→ 192)
- [Foto 6K/4K] (→ 130)	- [Balance b.] ^{*2} (→ 194)

*1  ajuste por defecto



*2  ajuste por defecto

Cambio temporal del funcionamiento de los diales

Utilice el botón Fn para cambiar temporalmente el funcionamiento de los diales.

1 Ajuste [Selector de op. selec.] en el botón Fn. (→ 279)

2 Cambie el funcionamiento de los diales.

- Pulse el botón Fn ajustado en el paso 1.
- Una guía mostrará las funciones registradas en  y .

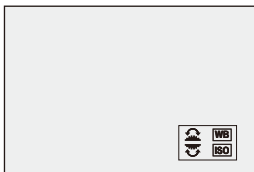

- Si no se lleva a cabo ninguna operación, unos segundos después la guía desaparece.

3 Cambie el ajuste de la función registrada.

- Gire  o  mientras se visualiza la guía.

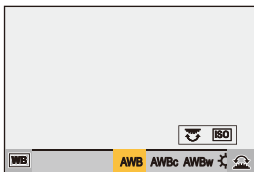

4 Confirme su selección.

- Pulse el botón del obturador hasta la mitad.

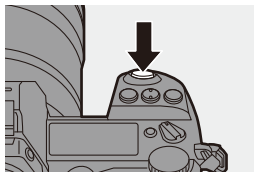

Personalización del menú rápido

Puede cambiar los elementos del menú rápido dependiendo del modo de grabación.

Además, puede cambiar los elementos que se mostrarán en el menú rápido y su orden para que se ajusten a sus preferencias.



Para información sobre los métodos de operación del menú rápido, consulte la página 71.

Registro en el menú rápido

Cambie los menús que se van a mostrar en el menú rápido.



Estos se pueden ajustar por separado para el modo [M] (Vídeo) y para otros modos de grabación (Foto).

1 Seleccione [Configuración Q.MENU].

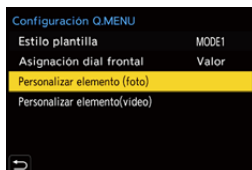
-  → [] → [] → [Configuración Q.MENU] → [Personalizar elemento (foto)] / [Personalizar elemento(vídeo)]



2 Seleccione la posición del elemento (① a ⑫).

- Pulse ▲▼◀▶ para seleccionar la posición, luego pulse  o .
- También puede seleccionar girando .
- También se pueden seleccionar direcciones en diagonal utilizando el joystick.



3 Encuentre la función que desea registrar.



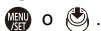

- Gire  para seleccionar la subpestaña donde está categorizada la función que desea registrar (→ 294) y después pulse



- También puede seleccionar pulsando ◀ para seleccionar la subpestaña, pulsando ▲▼ o girando  y después pulsando ▶.
- Cada vez que pulsa [Q] se cambia entre las pestañas [1] y [2].



4 Registre elementos del menú.

- Pulse ▲▼ para seleccionar un elemento y luego pulse  o .
- También puede seleccionar girando  o .
- Seleccione elementos con [>] volviendo a seleccionar el elemento.







❖ Elementos del menú que se pueden registrar

Pestaña [1]



<p> [Calidad de imagen]</p> <ul style="list-style-type: none">- [Comp. de exposición] (→ 189)- [Sensibilidad] (→ 192)- [Balance b.] (→ 194)- [Fotoestilo] (→ 199)- [Modo medición] (→ 178)- [Aspecto] (→ 82)- [Calidad de la imagen] (→ 85)- [Tamaño de imagen] (→ 83)- [Foto HLG] (→ 214)- [Exp.larg.Reduc.Ruido] (→ 306)- [Vel. min. del obturador] (→ 307)- [Rango Dinám. intel.] (→ 307)- [Efecto de filtro] (→ 204)- [Modo exp.] (→ 244) <p> [Enfoque/obturador]</p> <ul style="list-style-type: none">- [Modo AF] (→ 98)- [Aj. personal. AF(Foto)] (→ 96)- [Aj. personal. AF(Vídeo)] (→ 240)- [Contorn. de picos enfoque] (→ 310)- [Sensib. contorn. picos enf.] (→ 310)- [Veloc. de movim. AF 1 Área] (→ 311) <p> [Flash]</p> <ul style="list-style-type: none">- [Modo de flash] (→ 220)- [Ajuste flash] (→ 224)- [Config. flash inalámbrico] (→ 226)	<p> [Otros (foto)]</p> <ul style="list-style-type: none">- [Modo accionamiento] (→ 125)- [Bracketing] (→ 155)- [Modo silencioso] (→ 169)- [Estab. de imagen] (→ 172)- [Tipo de obturador] (→ 170)- [Teleconv. ext.] (→ 122)- [Reducir parpadeo (foto)] (→ 315)- [Post-enfoque] (→ 161) <p> [Formato de imagen]</p> <ul style="list-style-type: none">- [Formato grab. Im. Movimiento] (→ 233)- [Calidad grab. Im. Movimiento] (→ 234) <p> [Audio]</p> <ul style="list-style-type: none">- [Muestra de nivel grab.] (→ 243)- [Ajuste nivel grabación] (→ 243)- [Ajuste directivity mic.] (→ 255) <p> [Otros (vídeo)]</p> <ul style="list-style-type: none">- [Estab. de imagen] (→ 174)- [Estabiliz.-Elec. (Vídeo)] (→ 174)- [Mejorar estab. imag. (vídeo)] (→ 174)
--	--



Pestaña [2]

 [Monitor/Pantalla] <ul style="list-style-type: none"> - [Vista prev. cons.] (→ 339) - [Indicador de Nivel] (→ 339) - [Histograma] (→ 340) - [Cuadrícula de la foto] (→ 341) - [Potenciador Live View] (→ 342) - [Visor monocromático] (→ 342) - [Modo nocturno] (→ 343) - [Estab. LVF/vis. monitor] (→ 343) - [Previsualización foto/vídeo] (→ 344) - [Patrón cebra] (→ 346) - [Ayuda de vista HLG(monitor)] (→ 347) - [Ayuda de vista HLG (HDMI)] (→ 347) - [Superposición transparente] (→ 347) - [Ámbito de estado E.I.] (→ 348) 	 [Lente/Otros] <ul style="list-style-type: none"> - [Control anillo enf.] (→ 348)  [Tarjeta/archivo] <ul style="list-style-type: none"> - [Cambiar ranura para tarjeta] (→ 261)  [DENTRO/FUERA] <ul style="list-style-type: none"> - [Wi-Fi] (→ 370)  [Otros] <ul style="list-style-type: none"> - [Sin ajustar]
---	---

❖ Ajustes detallados del menú rápido

Cambie la apariencia del menú rápido y el funcionamiento de  durante la visualización del menú.

 ⇒ [] ⇒ [] ⇒ Seleccione [Configuración Q.MENU]

[Estilo plantilla]	Cambia la apariencia del menú rápido. [MODE1]: Muestra la visualización en directo y el menú simultáneamente. [MODE2]: Muestra el menú en pantalla completa.
[Asignación dial frontal]	Cambia el funcionamiento de  en el menú rápido. [Elemento]: Selecciona elementos del menú. [Valor]: Selecciona valores de ajuste.
[Personalizar elemento (foto)]	Personaliza el menú rápido que se visualiza cuando se ajusta el dial de modo en iA/P/A/S/M.
[Personalizar elemento(vídeo)]	Personaliza el menú rápido que se visualiza cuando el dial de modo se ajusta en  .

Modo personalizado

C1 C2 C3



Los modos de grabación y los ajustes del menú que coincidan con sus preferencias se pueden registrar en el modo Personalizado. Puede utilizar los ajustes registrados cambiando el dial de modo a los modos [C1] a [C3].

Registro en modo personalizado

Puede registrar la información actualmente configurada de la cámara. En el momento de la compra, los ajustes predeterminados de los menús del modo [P] se registran en todos los modos personalizados.

1 Ajuste el modo de grabación y los ajustes del menú en el estado que desea guardar.

2 Seleccione [Guardar modo personalizado].

- → → → [Guardar modo personalizado]

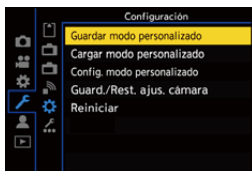

3 Registre.

- Seleccione el número para guardar y después pulse o .
- Pulse [DISP.] para cambiar el nombre del modo Personalizado.
Para detalles sobre cómo ingresar caracteres, consulte la página 369.

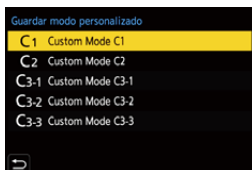



- No puede registrar el modo [iA] en el modo Personalizado.
- Lista de ajustes que se pueden registrar en el modo Personalizado (→ 485)

❖ Ajustes detallados del modo personalizado

Configure la facilidad de uso del modo Personalizado.

Puede crear sets de modo Personalizado adicionales y seleccionar el tiempo que se conservarán los detalles de configuración modificados temporalmente.



⇒ [] ⇒ [] ⇒ Seleccione [Config. modo personalizado]

<p>[N.º lím. modo personalizado]</p>	<p>Ajusta el número de modos personalizados que se pueden registrar en [C3]. Se pueden registrar un máximo de 10 sets; 3 sets están disponibles como ajustes predeterminados.</p>
<p>[Editar título]</p>	<p>Cambia el nombre del modo personalizado seleccionado. Pueden introducirse 22 caracteres como lo máximo. Un carácter de dos bytes es tratado como dos caracteres.</p> <ul style="list-style-type: none"> • Para detalles sobre cómo ingresar caracteres, consulte la página 369.
<p>[Recargar modo personaliz.]</p>	<p>Establece el momento en el que los ajustes que se cambiaron temporalmente mientras se utilizaba el modo Personalizado vuelven a los ajustes registrados.</p> <p>[Cambiar modo de grabación]/[Volver al modo de espera]/[Encender la cámara]</p>
<p>[Seleccionar datos de carga]</p>	<p>Ajuste los tipos de ajustes que invocar con [Cargar modo personalizado].</p> <p>[F / SS / Sensibilidad ISO]: Permite invocar el valor de apertura, la velocidad de obturación y los ajustes de sensibilidad ISO.</p> <p>[Balance b.]: Permite invocar los ajustes del balance de blancos.</p>



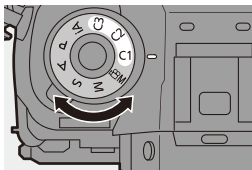

Uso del Modo Personalizado

Ajuste el dial de modo en uno de [C1] a [C3].

- En caso de [C3], se activará el modo Personalizado utilizado por última vez.



❖ Selección del modo Personalizado [C3]

- 1 Ajuste el disco del modo a [C3].
- 2 Pulse .
 - Aparece el menú de selección del modo Personalizado.
- 3 Pulse   para seleccionar el modo Personalizado, luego pulse  o .
 - El icono del modo Personalizado seleccionado se visualizará en la pantalla de grabación.

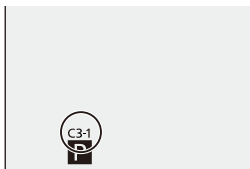

❖ Cambio de los detalles registrados



Los ajustes registrados no cambian aunque cambie los ajustes de la cámara temporalmente con el dial de modo ajustado en [C1] a [C3]. Para cambiar los detalles registrados, sobrescríbalos usando [Guardar modo personalizado] en el menú [Conf.] ([Configuración]).

Invocación de ajustes

Invoque la configuración del modo personalizado registrado en el modo de grabación seleccionado y sobrescriba los ajustes actuales con ella.

1 Ajuste en el dial de modo que desea usar.

2 Seleccione [Cargar modo personalizado].

-  ⇒ [] ⇒ [] ⇒ [Cargar modo personalizado]

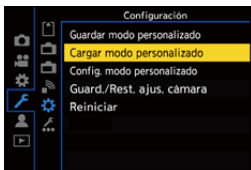

3 Seleccione el modo Personalizado que desea invocar.

- Seleccione el modo Personalizado y después pulse  o .

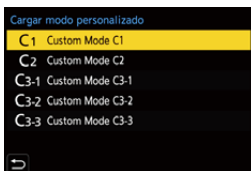



- La invocación de modos personalizados no es posible entre los creados a partir de modos [P]/[A]/[S]/[M] y los creados a partir del modo [P/M].

Mi menú

Registre los menús de uso frecuente en Mi menú.

Puede registrarse un máximo de 23 elementos.

Los menús registrados pueden activarse desde [] hasta [].

Registro en Mi Menú



Seleccione un menú y regístrelo en Mi Menú.

1 Seleccione [Agregar].

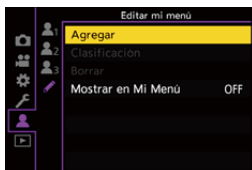
-  → [] → [] → [Agregar]



2 Registre.

- Seleccione el menú que desea registrar y luego pulse  o .

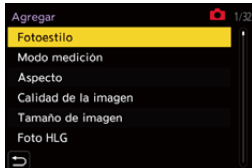

❖ Activación de Mi Menú

Invoca los menús registrados en Mi menú.

-  → [] → []/[]/[] → Menús registrados

Edite Mi Menú

Puede reordenar el orden de visualización de Mi Menú y eliminar los menús innecesarios.



 ⇒ [] ⇒ Seleccione []

[Agregar]	Selecciona y registra los menús que se van a mostrar en Mi Menú.
[Clasificación]	Cambia el orden de Mi Menú. Seleccione el menú que desea cambiar y, a continuación, establezca el destino.
[Borrar]	Borra los menús que están registrados en Mi Menú. [Eliminar elemento]: Selecciona el menú y luego lo borra. [Borrado total]: Borra todos los menús registrados en Mi Menú.
[Mostrar en Mi Menú]	Muestra Mi Menú en primer lugar cuando se muestra un menú. [ON]: Muestra Mi Menú. [OFF]: Muestra el menú usado por última vez.

[Guard./Rest. ajus. cámara]

Guarda la información de ajustes de la cámara en la tarjeta.

La información de los ajustes guardados se puede cargar en la cámara, lo que le permite establecer los mismos ajustes en varias cámaras.

 ⇒ [] ⇒ [] ⇒ Seleccione [Guard./Rest. ajus. cámara]
Ajustes: [Ranura 1 tarjeta (XQD)]/[Ranura 2 para tarjeta (SD)]

[Guard.]	Guarda la información de ajustes de la cámara en la tarjeta.	
	<ul style="list-style-type: none"> • Si guarda datos nuevos, entonces seleccione [Nuevo archivo], y si sobrescribe un archivo existente, seleccione dicho archivo existente. • Cuando se selecciona [Nuevo archivo], aparece una pantalla para seleccionar el nombre del archivo a guardar. 	
	[OK]	Guarda usando el nombre del archivo en la pantalla.
	[Camb. nom. arch.]	Cambia el nombre del archivo y lo guarda. <ul style="list-style-type: none"> • Caracteres disponibles: caracteres alfabéticos (mayúsculas), numerales, hasta 8 caracteres • Para detalles sobre cómo ingresar caracteres, consulte la página 369.
[Cargar]	Carga información de ajustes de una tarjeta en la cámara.	
[Borra]	Borra la información de ajustes en la tarjeta.	

-  Solo se puede cargar información de ajustes desde el mismo modelo.
- Se pueden guardar hasta 10 instancias de información de configuración en una tarjeta.

-  Lista de funciones para las que es posible guardar información de ajustes (→ [485](#))

14. Guía menú

En este capítulo se proporciona una lista de menús y ajustes predeterminados. Los menús que se explican detalladamente en otros capítulos se indican con números de página.

- Para información sobre los métodos de operación del menú, consulte la página 73.
- Para información sobre los métodos de introducción de caracteres, consulte la página 369.

Menú [Foto] (→ 304)



Menú [Conf.] (→ 349)



Menú [Video] (→ 318)



[Mi Menú] (→ 300)

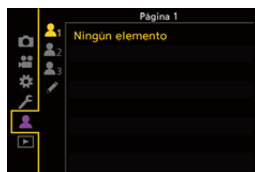

Menú [Personalizar] (→ 325)



Menú [Reproducir] (→ 361)





Menú [Foto]



[Calidad de imagen]	→ 305	[Sincro flash]	→ 223
[Fotoestilo]	→ 199	[Ajuste flash manual]	→ 220
[Modo medición]	→ 178	[Comp. Exposición auto.]	→ 225
[Aspecto]	→ 82	[Remover ojo rojo]	→ 225
[Calidad de la imagen]	→ 85	[Inalámbrico]	→ 227
[Tamaño de imagen]	→ 83	[Canal inalámbrico]	→ 227
[Foto HLG]	→ 214	[FP inalámbrico]	→ 229
[Modo de alta resolución]	→ 210	[Luz de comunicación]	→ 229
[Exp.larg.Reduc.Ruido]	→ 306	[Config. inalámbrica]	→ 228
[Sensibilidad ISO (foto)]	→ 306	[Otros (foto)]	→ 313
[Vel. min. del obturador]	→ 307	[Bracketing]	→ 155
[Rango Dinám. intel.]	→ 307	[Modo silencioso]	→ 169
[Compos. viñeteado]	→ 308	[Estab. de imagen]	→ 174
[Compens. difracción]	→ 308	[Ajus. de disparo ráfaga 1]	→ 126
[Ajustes de filtro]	→ 204		→ 130
[Enfoque]	→ 309		→ 126
[Aj. personal. AF(Foto)]	→ 96		→ 130
[Lámp. ayuda AF]	→ 309	[Tipo de obturador]	→ 170
[Contorn. de picos enfoque]	→ 310	[Retraso del obturador]	→ 314
[Veloc. de movim. AF 1 Área]	→ 311	[Teleconv. ext.]	→ 122
[Flash]	→ 311		→ 145
[Modo de flash]	→ 220	[Interv. tiempo/Anima.]	→ 148
[Modo disparo]	→ 219	[Autodisparador]	→ 153
[Ajuste flash]	→ 224	[Reducir parpadeo (foto)]	→ 315
		[Foto 6K/4K]	→ 130
		[Post-enfoque]	→ 161
		[Exposición múltiple]	→ 316



Elementos del menú comunes al menú [Foto] y el menú [Vídeo].
Sus ajustes están sincronizados.

▶: Ajustes predeterminados



 **[Calidad de imagen]**



 [Fotoestilo]	▶[Estándar]/[Vivido]/[Natural]/[Plano]/[Paisaje]/ [Retrato]/[Monocromo]/[L.Monocromo]/ [L.Monocromo D]/[Rango dinámico como cine]/ [Vídeo como cine]/[Como709]/[Estándar(HLG)]/ [Monocromo(HLG)]/[MY PHOTO STYLE 1] a [MY PHOTO STYLE 10]	→ 199
 [Modo medición]	▶[(☉)]/[(☁)]/[(☀)]/[(☁)']	→ 178
[Aspecto]	[4:3]/▶[3:2]/[16:9]/[1:1]/[65:24]/[2:1]	→ 82
[Calidad de la imagen]	▶[FINE]/[STD.]/[RAW+ FINE]/[RAW+ STD.]/[RAW]	→ 85
[Tamaño de imagen]	▶[L]/[M]/[S]	→ 83
[Foto HLG]	[Full-Res.]/[4K-Res.]/▶[OFF]	→ 214
[Modo de alta resolución]	[Inicio] [Disp. normal reg. simul.] ▶[ON]/[OFF] [Retraso del obturador] [30 SEC] a [1/8 SEC] (▶[2 SEC])/[OFF] [Procesado efecto movim.] ▶[MODE1]/[MODE2] Fusiona imágenes de alta resolución a partir de múltiples imágenes grabadas.	→ 210





 **[Calidad de imagen]**

[Exp.larg.Reduc.Ruido]	▶[ON]/[OFF]		—
	<div data-bbox="326 269 590 308"> </div> <p data-bbox="326 323 813 415">La cámara elimina automáticamente el ruido generado cuando se graban imágenes con un velocidad de obturación baja.</p> <ul data-bbox="326 431 854 731" style="list-style-type: none"> • La siguiente imagen no se puede tomar durante la eliminación de ruido. • Cuando se usan las siguientes funciones, [Exp.larg.Reduc.Ruido] no está disponible: <ul data-bbox="341 569 854 669" style="list-style-type: none"> – Grabación de vídeo/[Foto 6K/4K]/[Post-enfoque] – [ELEC.] (Excepto [ELEC.+NR])/[Modo silencioso]/[Modo de alta resolución] • Este elemento del menú se puede registrar en el botón Fn. (→ 279) 		
[Sensibilidad ISO (foto)]	[Aj. lím. inf. autom. ISO]	▶[100] a [25600]	—
	[Aj. lím. sup. aut. ISO]	▶[AUTO]/[200] a [51200]	
	<div data-bbox="326 924 590 962"> </div> <p data-bbox="326 977 854 1031">Ajusta los límites máximos y mínimos de la sensibilidad ISO cuando está establecida en [AUTO].</p>		

 [Calidad de imagen]

<p>[Vel. min. del obturador]</p>	<p>▶[AUTO]/[1/8000] a [1/1]</p> <p>iA P A S M </p> <p>Ajusta la velocidad mínima del obturador cuando la sensibilidad ISO está establecida en [AUTO].</p> <ul style="list-style-type: none"> • La velocidad de obturación puede pasar a ser inferior que el valor establecido en situaciones en las que no se puede conseguir una exposición correcta. • Este elemento del menú se puede registrar en el botón Fn. (→ 279) 	<p>—</p>
<p> [Rango Dinám. intel.]</p>	<p>[AUTO]/[HIGH]/[STANDARD]/[LOW]▶[OFF]</p> <p>iA P A S M </p> <p>El contraste y la exposición se compensan cuando la diferencia de brillo entre el fondo y el sujeto es grande, etc.</p> <ul style="list-style-type: none"> • Según sean las condiciones de grabación, el efecto de la compensación podría no lograrse. • Cuando se usan las siguientes funciones, [Rango Dinám. intel.] no está disponible: <ul style="list-style-type: none"> – [Como709]/[Estándar(HLG)]/[Monocromo(HLG)]/[Como2100(HLG)] ([Fotoestilo]) – [Ajustes de filtro] • Este elemento del menú se puede registrar en el botón Fn. (→ 279) 	<p>—</p>

 [Calidad de imagen]

 [Compos. viñeteado]	<p>▶[ON]/[OFF]</p> <p>iA P A S M </p> <p>Quando la periferia de la pantalla se oscurece como resultado de las características de la lente, puede grabar imágenes con el brillo de la periferia de la pantalla corregido.</p> <ul style="list-style-type: none"> • Según sean las condiciones de grabación, el efecto de la compensación podría no lograrse. • Los ruidos en la periferia de la imagen pueden sobresalir con una mayor sensibilidad ISO. • Cuando se usan las siguientes funciones, [Compos. viñeteado] no está disponible: <ul style="list-style-type: none"> – [Teleconv. ext.] – [Vídeo a alta velocidad] – [APS-C]/[PIXEL/PIXEL] ([Área imagen de vídeo]) 	—				
 [Compens. difracción]	<p>[AUTO]▶[OFF]</p> <p>iA P A S M </p> <p>La cámara aumenta la resolución de la imagen mediante la corrección de la borrosidad causada por la difracción cuando la apertura está cerrada.</p> <ul style="list-style-type: none"> • Según sean las condiciones de grabación, el efecto de la compensación podría no lograrse. • Los ruidos pueden sobresalir con una mayor sensibilidad ISO. 	—				
 [Ajustes de filtro]	<table border="1"> <tbody> <tr> <td data-bbox="313 1167 563 1205">[Efecto de filtro]</td> <td data-bbox="563 1167 868 1205">[ON]▶[OFF]/[SET]</td> </tr> <tr> <td data-bbox="313 1205 563 1282">[Grabación simultánea sin filtro]</td> <td data-bbox="563 1205 868 1282">[ON]▶[OFF]</td> </tr> </tbody> </table> <p>Este modo graba con efectos de imagen (filtros) adicionales.</p>	[Efecto de filtro]	[ON]▶[OFF]/[SET]	[Grabación simultánea sin filtro]	[ON]▶[OFF]	→ 204
[Efecto de filtro]	[ON]▶[OFF]/[SET]					
[Grabación simultánea sin filtro]	[ON]▶[OFF]					

 **[Enfoque]**

[Aj. personal. AF(Foto)]	<p>▶[Establecer1]/[Establecer2]/[Establecer3]/ [Establecer4]</p> <p>Cuando grabe usando [AFC], seleccione funciones del funcionamiento AF que sean apropiadas para el sujeto y la escena.</p>	<p>→ 96</p>
[Lámp. ayuda AF]	<p>▶[ON]/[OFF]</p> <p></p> <p>Cuando se graba en condiciones de poca luz, al pulsar el botón del obturador hasta la mitad, se ilumina la lámpara de ayuda AF, lo que facilita el enfoque de la cámara.</p> <ul style="list-style-type: none"> • El rango efectivo de la lámpara de ayuda AF es diferente dependiendo de la lente usada. <ul style="list-style-type: none"> – Cuando está colocada la lente intercambiable (S-R24105) y está en gran angular: Aprox. 1,0 m (3,3 pies) a 3,0 m (9,8 pies) • Quite la visera de la lente. • La lámpara de ayuda AF se bloquea levemente cuando se usa la lente intercambiable (S-R24105), pero no afecta el rendimiento. • La lámpara de ayuda AF se puede bloquear mucho, puede ser más difícil enfocar cuando se usa una lente con diámetro grande. • Cuando se está utilizando [Modo silencioso], [Lámp. ayuda AF] se fija en [OFF]. 	<p>—</p>

 **[Enfoque]**

▶[ON]/[OFF]

[SET]



[Sensib. contorn. picos enf.]

[Color de visualización]

[Mostrar en AFS]

iA P A S M 





Durante el funcionamiento MF, las partes enfocadas (las partes en la pantalla con contornos claros) se resaltan con color.

- Si se ajusta el [Sensib. contorn. picos enf.] en la dirección negativa, las partes que se deben resaltar se reducen, lo que permite alcanzar un enfoque más preciso.
- Con [Color de visualización], puede ajustar el color de visualización de la parte enfocada.
- Si [Mostrar en AFS] está ajustado en [ON], cuando el botón del obturador se pulsa por la mitad en el modo enfoque [AFS], puede visualizar el Peaking.
- Puede visualizar la pestaña táctil (→ 333) y después tocar [] en [] para cambiar [ON]/[OFF].
- Cuando se está usando [Monocromático rugoso] de [Ajustes de filtro], [Contorn. de picos enfoque] no está disponible.
- Cuando se está usando [Potenciador Live View], [Contorn. de picos enfoque] no está disponible.
- Este elemento del menú se puede registrar en el botón Fn. (→ 279)







[Contorn. de picos enfoque]



 **[Enfoque]**

 [Veloc. de movim. AF 1 Área]	▶[FAST]/[NORMAL]	<p>—</p>
	iA P A S M  <p>Ajusta la velocidad cuando se mueve una sola área AF. Funciona cuando el modo AF está ajustado en ,  o .</p> <ul style="list-style-type: none"> • Este elemento del menú se puede registrar en el botón Fn. (→ 279) 	















 **[Flash]**









[Modo de flash]	▶[]/[] / [S] / [S] / []	→ 220
	Ajuste el modo de flash.	
[Modo disparo]	▶[TTL]/[MANUAL]	→ 219
	Puede seleccionar si desea establecer la salida de flash automática o manualmente.	
[Ajuste flash]	[−3 EV] a [+3 EV] (▶[±0 EV])	→ 224
	Cuando [Modo disparo] está ajustado en [TTL], puede ajustar la salida del flash.	
[Sincro flash]	▶[1ST]/[2ND]	→ 223
	Ajusta el modo de flash a Sincronización de la segunda cortina.	
[Ajuste flash manual]	▶[1/1] a [1/128]	→ 220
	Cuando [Modo disparo] está ajustado en [MANUAL], puede ajustar la salida flash.	
[Comp. Exposición auto.]	[ON]▶[OFF]	→ 225
	Ajuste automáticamente la salida del flash junto con el valor de compensación de la exposición.	

 **[Flash]**

[Remover ojo rojo]	[ON]/▶[OFF]		→ 225
	Cuando [Modo de flash] se ajusta en [] o [], la cámara detecta automáticamente los ojos rojos y corrige los datos de la imagen.		
[Inalámbrico]	[ON]/▶[OFF]		→ 227
	Permite la grabación usando un flash inalámbrico.		
[Canal inalámbrico]	▶[1CH]/[2CH]/[3CH]/[4CH]		→ 227
	Ajusta el canal a utilizar cuando se graba con un flash inalámbrico.		
[FP inalámbrico]	[ON]/▶[OFF]		→ 229
	Utiliza el disparo FP para un flash externo cuando se graba con un flash inalámbrico.		
[Luz de comunicación]	▶[HIGH]/[STANDARD]/[LOW]		→ 229
	Ajuste la intensidad de la luz de comunicación.		
[Config. inalámbrica]	[Flash externo]	[Modo disparo]/[Ajuste flash]/[Ajuste flash manual]	→ 228
	[Grupo A]/[Grupo B]/[Grupo C]	[Modo disparo]/[Ajuste flash]/[Ajuste flash manual]	
	Ajusta los detalles para la grabación con flash inalámbrico.		

 [Otros (foto)]



[Bracketing]	[Tipo de bracketing]	[]/[]/[FOCUS]/[WB ]/ [WB ]/▶[OFF]	→ 155
	[Más ajustes]		
	Puede tomar múltiples imágenes mientras ajusta automáticamente un ajuste.		
[Modo silencioso]	[ON]/▶[OFF]		→ 169
	Deshabilita todos los sonidos de funcionamiento y salida de luz a la vez.		
 [Estab. de imagen]	[Modo de operación]	▶[]/[]/[]/ []/[OFF]	→ 172
	[Cuerpo(EIC) / Objetivo(EIO)]	[]/▶[]	
	[Cuándo activar]	[ALWAYS]/▶[HALF-SHUTTER]	
	[Estabiliz.-Elec. (Vídeo)]	[ON]/▶[OFF]	
	[Mejorar estab. imag. (vídeo)]	[ON]/▶[OFF]	
	[Establecer dist. focal]	[0.1 mm] a [1000.0 mm] (▶[35.0 mm])	
	Configura los ajustes del estabilizador de imagen.		
[Ajus. de disparo ráfaga 1]	[]/▶[H]/[M]/[L]		→ 126
	Ajusta el funcionamiento de la grabación de ráfaga del modo accionamiento [].		→ 130
[Ajus. de disparo ráfaga 2]	▶[]/▶[H]/[M]/[L]		→ 126
	Ajusta el funcionamiento de la grabación de ráfaga del modo accionamiento [].		→ 130
[Tipo de obturador]	[AUTO]/▶[MECH.]/[EFC]/[ELEC.]/[ELEC.+NR]		→ 170
	Seleccione el tipo de obturador que desea utilizar para tomar imágenes.		

 [Otros (foto)]  →  →  		
[Retraso del obturador]	[8SEC]/[4SEC]/[2SEC]/[1SEC]▶[OFF]	—
	<div style="display: flex; justify-content: space-around; align-items: center;"> ¡A P A S M  </div> <p>Para reducir la vibración de la cámara y la borrosidad provocada por el obturador, el obturador se libera después de que haya pasado el tiempo especificado desde que se pulsó el botón del obturador.</p> <ul style="list-style-type: none"> • Cuando se usan las siguientes funciones, [Retraso del obturador] no está disponible: <ul style="list-style-type: none"> – Grabación de vídeo/[Foto 6K/4K]/[Post-enfoque] – [Modo de alta resolución] 	
[Teleconv. ext.]	[ZOOM]/[TELE CONV.]▶[OFF]	→ 122
[Interv. tiempo/ Anima.]	[Modo]	→ 145 → 148
	[Interv. Tiempo-Disparo] [Anima. Movimiento D.]	
[Autodisparador]	▶[ 10] / [ 10] / [ 2]	→ 153
	Ajusta la duración del autodisparador.	



<p>[Reducir parpadeo (foto)]</p>	<p>[ON]▶[OFF]</p> <p>¡A P A S M </p> <p>Detecta parpadeos como los que se producen bajo la luz fluorescente y graba utilizando una temporización que minimiza estos parpadeos.</p> <ul style="list-style-type: none"> • Puede que el efecto de reducción no se consiga dependiendo de las condiciones de grabación. • Cuando la reducción de parpadeo esté en funcionamiento, el icono de [FLICKER] se mostrará en amarillo en la pantalla de grabación. • Cuando se usan las siguientes funciones, [Reducir parpadeo (foto)] no está disponible: <ul style="list-style-type: none"> – Grabación de vídeo/[Foto 6K/4K]/[Post-enfoque] • Cuando se usan las siguientes funciones, [Reducir parpadeo (foto)] no está disponible: <ul style="list-style-type: none"> – [ELEC.]/[Modo silencioso] • Este elemento del menú se puede registrar en el botón Fn. (→ 279) 		<p>—</p>
<p>[Foto 6K/4K]</p>	<p>[Tam. imag./Veloc. ráf.]</p>	<p>▶[6K 18M]/[4K H 8M]/[4K 8M]</p>	<p>→ 130</p>
<p>[Método de grabación]</p>	<p>▶[Ráfaga 6K/4K]/[Ráfaga 6K/4K (S/S)]/[Pre-ráfaga 6K/4K]</p>		
<p>[Grabación prerráfaga]</p>	<p>[ON]▶[OFF]</p>		
<p>Ajusta fotos 6K/4K. Puede guardar imágenes extraídas de un archivo de ráfaga tomado usando ráfaga de alta velocidad.</p>			

 [Otros (foto)]

[Post-enfoque]	<p>[6K 18M]/[4K 8M]/▶[OFF]</p> <p>Tomar imágenes en ráfaga con la misma calidad de imagen que las fotos 6K/4K mientras se cambia automáticamente la posición de enfoque. Puede seleccionar la posición de enfoque para la imagen que se va a guardar después de grabar.</p>	<p>→ 161</p>
[Exposición múltiple]	<p>[Inicio]</p> <p>[Ganancia auto.] ▶[ON]/[OFF]</p> <p>[Superposición] [ON]/▶[OFF]</p> <p>iA P A S M </p> <p>Puede aplicar un efecto equivalente a hasta cuatro exposiciones en una sola imagen.</p> <p>[Inicio]: Inicia la exposición para exposiciones múltiples.</p> <p>[Ganancia auto.]: Ajusta automáticamente el brillo de acuerdo con el número de imágenes.</p> <p>[Superposición]: Permite exposición múltiple para imágenes RAW grabadas. Después de seleccionar [Inicio], se muestra una pantalla de selección de las imágenes a apilar.</p> <ul style="list-style-type: none"> • Después de seleccionar [Inicio], pulsar el botón del obturador completamente inicia la exposición múltiple. • Se muestra la vista previa para cada grabación y están disponibles las siguientes operaciones: <ul style="list-style-type: none"> – [Sig.] (También puede llevar a cabo la misma operación pulsando el botón del obturador por la mitad.) – [Repet.] – [Salir]: Graba la imagen y finaliza la grabación de exposición múltiple. <div data-bbox="629 1158 853 1305" style="text-align: right;"> </div>	<p>—</p>

 [Otros (foto)]















**[Exposición múltiple]
(Continuación)**

- Grabar la imagen detendrá automáticamente la grabación de exposición múltiple.
- Para finalizar la grabación de exposición múltiple antes de comenzar la grabación, pulse [Q] en la pantalla de grabación.
- La información de grabación de la última imagen grabada se guardará como información de grabación para las imágenes grabadas con exposiciones múltiples.
- [Superposición] solo puede ajustarse para imágenes RAW grabadas con la cámara.
- Para las imágenes RAW grabadas utilizando las siguientes funciones, no se puede ajustar [Superposición]:
 - [65:24]/[2:1] ([Aspecto])
 - [Foto HLG]
- Cuando se usan las siguientes funciones, [Exposición múltiple] no está disponible:
 - [Interv. Tiempo-Disparo]
 - [Anima. Movimiento D.]
 - [Modo de alta resolución]
 - [Ajustes de filtro]
- Cuando se usan objetivos APS-C, [Exposición múltiple] no está disponible.

—







[Vídeo] Menú









 [Calidad de imagen]	→ 319	 [Audio]	→ 322
[Modo exp.]	→ 244	[Muestra de nivel grab.]	→ 243
[Fotoestilo] 	→ 199	[Ajuste nivel grabación]	→ 243
[Modo medición] 	→ 178	[Limitador nivel grab.]	→ 243
[Sensibilidad ISO (vídeo)]	→ 319	[Cancel. ruido viento]	→ 323
[Reducc. parpadeo (vídeo)]	→ 320	[Corta viento]	→ 256
[Rango Dinám. intel.] 	→ 307	[Toma de mic.]	→ 254
[Compos. viñeteado] 	→ 308	[Micrófono especial]	→ 255
[Compens. difracción] 	→ 308	[Aj. adap. micrófono XLR]	→ 257
[Ajustes de filtro] 	→ 204	[Salida sonido]	→ 258
[Autoexposición en P/A/S/M]	→ 321	 [Monitor/Pantalla]	→ 324
[Conjunto de pelí. creativa]	→ 246	[Salida grabación HDMI]	→ 253
 [Formato de imagen]	→ 321	 [Otros (vídeo)]	→ 324
[Calidad grab.]	→ 234	[Estab. de imagen] 	→ 174
[Vídeo a alta velocidad]	→ 247	[Área imagen de vídeo]	→ 238
[Formato de arch. grabac.]	→ 233		
[Nivel luminancia]	→ 241		
 [Enfoque]	→ 322		
[Aj. personal. AF(Vídeo)]	→ 240		
[AF continuo]	→ 239		
[Contorn. de picos enfoque] 	→ 310		
[Veloc. de movim. AF 1 Área] 	→ 311		

: Elementos del menú comunes al menú [Foto] y el menú [Vídeo]. Sus ajustes están sincronizados.













▶: Ajustes predeterminados

 **[Calidad de imagen]**

[Modo exp.]	▶[P]/[A]/[S]/[M] Ajusta el modo de exposición que se utilizará en el modo [P/M].	→ 244				
 [Fotoestilo]	▶[Estándar]/[Vívido]/[Natural]/[Plano]/[Paisaje]/[Retrato]/[Monocromo]/[L.Monocromo]/[L.Monocromo D]/[Rango dinámico como cine]/[Vídeo como cine]/[Como709]/[Estándar(HLG)]/[Monocromo(HLG)]/[Como2100(HLG)]/[MY PHOTO STYLE 1] a [MY PHOTO STYLE 10] Puede seleccionar los ajustes de acabado de las imágenes para que se adapten a sus sujetos y estilos de expresión.	→ 199				
 [Modo medición]	▶[(☉)]/[(☁)]/[(☀)]/[(☁)'] Puede cambiarse el tipo de medición óptica para medir el brillo.	→ 178				
[Sensibilidad ISO (vídeo)]	<table border="1" data-bbox="310 840 559 1001"> <tr> <td data-bbox="310 840 559 920">[Aj. lím. inf. autom. ISO]</td> <td data-bbox="559 840 865 920">▶[100] a [25600]</td> </tr> <tr> <td data-bbox="310 920 559 1001">[Aj. lím. sup. aut. ISO]</td> <td data-bbox="559 920 865 1001">▶[AUTO]/[200] a [51200]</td> </tr> </table> <div data-bbox="326 1016 590 1054" style="border: 1px solid black; padding: 2px; display: inline-block;"> iA P A S M  </div> Ajusta los límites máximos y mínimos de la sensibilidad ISO cuando está establecida en [AUTO].	[Aj. lím. inf. autom. ISO]	▶[100] a [25600]	[Aj. lím. sup. aut. ISO]	▶[AUTO]/[200] a [51200]	—
[Aj. lím. inf. autom. ISO]	▶[100] a [25600]					
[Aj. lím. sup. aut. ISO]	▶[AUTO]/[200] a [51200]					







 [Calidad de imagen]  →  → 		
[Reducc. parpadeo (vídeo)]	[1/50]/[1/60]/[1/100]/[1/120]▶[OFF]	—
	iA P A S M  <p>La velocidad del obturador se puede fijar para reducir el parpadeo o las rayas en la imagen en movimiento.</p> <ul style="list-style-type: none"> • Cuando [Autoexposición en P/A/S/M] es [OFF], [Reducc. parpadeo (vídeo)] no está disponible. 	
 [Rango Dinám. intel.]	[AUTO]/[HIGH]/[STANDARD]/[LOW]▶[OFF]	→ 307
	El contraste y la exposición se compensan cuando la diferencia de brillo entre el fondo y el sujeto es grande, etc.	
 [Compos. viñeteado]	▶[ON]/[OFF]	→ 308
	Cuando la periferia de la pantalla se oscurece como resultado de las características de la lente, puede grabar imágenes con el brillo de la periferia de la pantalla corregido.	
 [Compens. difracción]	[AUTO]▶[OFF]	→ 308
	La cámara aumenta la resolución de la imagen mediante la corrección de la borrosidad causada por la difracción cuando la apertura está cerrada.	
 [Ajustes de filtro]	[Efecto de filtro]	→ 204
	[Grabación simultánea sin filtro]	
	Este modo graba con efectos de imagen (filtros) adicionales.	





 [Calidad de imagen]

[Autoexposición en P/A/S/M]	▶[ON]/[OFF]		—
	 <p>Selecciona el método de ajuste para el valor de apertura, la velocidad de obturación y la sensibilidad ISO del vídeo que se está grabando. (→ 231)</p> <p>[ON]: Graba con valores ajustados automáticamente por la cámara.</p> <p>[OFF]: Graba con valores ajustados manualmente.</p>		
[Conjunto de pelí. creativa]	[F/SS/ISO/Comp. Exposición]	▶[]/[	→ 246
	[Balance b.]	▶[]/[	
	[Fotostilo]	▶[]/[	
	[Modo medición]	▶[]/[	
	[Modo AF]	▶[]/[	
	El contenido establecido en el modo  se puede separar de cuando se toman fotografías.		

 [Formato de imagen]

[Calidad grab.]	Ajusta la calidad de la imagen de grabación de vídeo.	→ 234
[Vídeo a alta velocidad]	[180/30p FHD]/[150/30p FHD]/[60/30p 4K]/[48/23.98p 4K]/▶[OFF]	→ 247
	Graba vídeos a cámara lenta de formato MP4 realizando grabación de ultra alta velocidad.	
[Formato de arch. grabac.]	[AVCHD]/▶[MP4]/[MP4 HEVC]	→ 234
	Ajusta el formato de archivo de la grabación de vídeo.	
[Nivel luminancia]	[0-255]/▶[16-255]	→ 241
	Puede ajustar el rango de iluminación para adecuarlo a la finalidad de la grabación de vídeo.	

 [Enfoque]		 →  → 		
[Aj. personal. AF (Video)]	[ON]▶[OFF]	[SET]	[Velocidad AF]/ [Sensibilidad AF]	→ 240
	Puede ajustar con precisión el método de enfoque para la grabación de vídeo usando [AF continuo].			
[AF continuo]	▶[ON]/[OFF]			→ 239
	Puede seleccionar cómo ajustar el enfoque en AF cuando se graban vídeos.			
 [Contorn. de picos enfoque]	▶[ON]/[OFF]			→ 310
	[SET]	[Sensib. contorn. picos enf.]		
		[Color de visualización]		
		[Mostrar en AFS]		
Durante el funcionamiento MF, las partes enfocadas (las partes en la pantalla con contornos claros) se resaltan con color.				
 [Veloc. de movim. AF 1 Área]	▶[FAST]/[NORMAL]			→ 311
	Ajusta la velocidad cuando se mueve una sola área AF.			

 [Audio]		 →  → 		
[Muestra de nivel grab.]	[ON]▶[OFF]			→ 243
	El nivel de grabación de sonido se muestra en la pantalla de grabación.			
[Ajuste nivel grabación]	[−12dB] a [+6dB] (▶[0dB])			→ 243
	Ajuste manualmente el nivel de grabación de sonido.			
[Limitador nivel grab.]	▶[ON]/[OFF]			→ 243
	El nivel de grabación de sonido se ajusta automáticamente para minimizar la distorsión del sonido (ruido crepitante).			



<p>[Cancel. ruido viento]</p>	<p>[HIGH]▶[STANDARD]/[OFF]</p> <p>¡A P A S M </p> <p>Esto reduce el ruido del viento que llegue al micrófono integrado sin perjuicio de la calidad del sonido.</p> <ul style="list-style-type: none"> • [HIGH] reduce de forma eficaz el sonido del viento al tiempo que reduce el sonido grave cuando se detecta viento fuerte. • [STANDARD] extrae y reduce únicamente el ruido del viento sin deteriorar la calidad del sonido. • En función de las condiciones de grabación puede que no vea el efecto completo. • Esta función solo funciona con el micrófono integrado. <p>Cuando se conecta un micrófono externo, se visualiza [Corta viento]. (→ 256).</p>	<p>—</p>
<p>[Corta viento]</p>	<p>[HIGH]/[STANDARD]/[LOW]▶[OFF]</p> <p>Esto reduce el ruido del viento cuando se conecta un micrófono externo.</p>	<p>→ 256</p>
<p>[Toma de mic.]</p>	<p>▶[MIC]▶/[MIC]/[LINE]</p> <p>Ajusta el método de entrada de la toma de [MIC] adecuado para el dispositivo que se va a conectar.</p>	<p>→ 254</p>
<p>[Micrófono especial]</p>	<p>▶[STEREO]/[LENS AUTO]/[SHOTGUN]/[S. SHOTGUN]/[MANUAL]</p> <p>Ajusta el rango de captación de sonido cuando se usa el micrófono cañón estéreo (opcional).</p>	<p>→ 255</p>
<p>[Aj. adap. micrófono XLR]</p>	<p>▶[ON]/[OFF]</p> <p>Permite grabar desde el adaptador para micrófono XLR (opcional).</p>	<p>→ 257</p>
<p>[Salida sonido]</p>	<p>▶[REALTIME]/[REC SOUND]</p> <p>Ajusta el método de salida de audio cuando los auriculares están conectados.</p>	<p>→ 258</p>

 **[Monitor/Pantalla]**

[Salida grabación HDMI]	[Mostrar info]	▶[ON]/[OFF]	→ 253
	Seleccione si desea enviar o no la visualización de información de la cámara a un dispositivo externo conectado a través de HDMI.		

 **[Otros (vídeo)]**

[Estab. de imagen]	[Modo de operación]	▶[]/[AUTO]/[]/ []/[OFF]	→ 172
	[Cuerpo(EIC) / Objetivo(EIO)]	[BODY]/▶[LENS]	
	[Cuándo activar]	[ALWAYS]/▶[HALF-SHUTTER]	
	[Estabiliz.-Elec. (Vídeo)]	[ON]/▶[OFF]	
	[Mejorar estab. imag. (vídeo)]	[ON]/▶[OFF]	
	[Establecer dist. focal]	[0.1 mm] a [1000.0 mm] (▶[35.0 mm])	
	Configura los ajustes del estabilizador de imagen.		
[Área imagen de vídeo]	▶[FULL]/[APS-C]/[PIXEL/PIXEL]		→ 238
	Ajusta el área de la imagen durante la grabación de vídeo.		



Menú [Personalizar]

[Calidad de imagen]	→ 327
[Configuración fotoestilo]	→ 327
[Aumentos ISO]	→ 327
[Ampliar ISO]	→ 327
[Ajuste compensación expos.]	→ 328
[Espacio color]	→ 328
[Reiniciar comp.de exp.]	→ 328
[Enfoque/obturador]	→ 329
[Prior. enfoque/obturador]	→ 329
[Conmut. enfoq. vert./horiz.]	→ 116
[Mant. AF/AE Bloq.]	→ 329
[AF / MF]	→ 329
[Ayuda MF]	→ 330
[Guía MF]	→ 330
[Bloq. del anillo de enf.]	→ 330
[Mostrar/ocultar modo AF]	→ 331
[Ajuste enfoque AF preci.]	→ 331
[Ajus. del aumento p. AF]	→ 332
[AF disparador]	→ 332
[Pulsar a 1/2 obtu.]	→ 332
[AF rápido]	→ 332
[Sensor de ojo AF]	→ 332
[Marco enf. movim. bucle]	→ 333
[Punto inicio AFC (225 áreas)]	→ 104

[Funcionamiento]	→ 333
[Configuración Q.MENU]	→ 292
[Ajustes Táctiles]	→ 333
[Config. palanca de bloqueo]	→ 334
[Ajustar botón Fn]	→ 279
[Ajuste de la palanca Fn]	→ 287
[Botón WB/ISO/Expo.]	→ 335
[Configuración mostrada ISO]	→ 335
[Config. compens. expos.]	→ 335
[Ajuste del selector]	→ 336
[Ajuste de joystick]	→ 337
[Botón iluminado]	→ 337
[Botón vídeo (remoto)]	→ 446

 [Monitor/Pantalla]	→ 338
[Auto Reproducción]	→ 338
[Vista prev. cons.]	→ 339
[Indicador de Nivel]	→ 339
[Histograma]	→ 340
[Cuadrícula de la foto]	→ 341
[Contorno de marcos]	→ 341
[Marcador centro]	→ 341
[Visualización de área AF]	→ 341
[Potenciador Live View]	→ 342
[Visor monocromático]	→ 342
[Modo nocturno]	→ 343
[Estab. LVF/vis. monitor]	→ 343
[Exposímetro]	→ 344
[Distancia focal]	→ 344
[Previsualización foto/vídeo]	→ 344
[Fotos/vídeos restantes]	→ 345
[Mostrar/ocultar disp monitor]	→ 345
[Resaltado parpadeante]	→ 345
[Patrón cebra]	→ 346
[Ayuda de vista HLG]	→ 347
[Superposición transparente]	→ 347
[Ámbito de estado E.I.]	→ 348
 [Lente/Otros]	→ 348
[Reanudar pos. objet.]	→ 348
[Control anillo enf.]	→ 348

▶: Ajustes predeterminados

 [Calidad de imagen]

[Configuración fotoestilo]	[Mostrar/ocultar fotoestilo]	[Vívido]/[Natural]/[Plano]/[Paisaje]/[Retrato]/[L.Monocromo]/[L.Monocromo D]/[Rango dinámico como cine]/[Vídeo como cine]/[Como709]/[MY PHOTO STYLE 1] a [MY PHOTO STYLE 10]
	Ajusta los elementos de Fotoestilo que se mostrarán en el menú.	
	[Configuración mi fotoestilo]	[Añadir efectos] [Cargar config. predeterm.]
	Permite la configuración detallada del ajuste de la calidad de imagen para Mi Fotoestilo. [Añadir efectos]: Habilita los ajustes [ISO] y [WB] en la pantalla de ajuste de la calidad de imagen. [Cargar config. predeterm.]: Establece el tiempo en el que los valores de ajuste de calidad de imagen cambiados en Mi Fotoestilo se devuelven al estado registrado.	
	[Restablecer fotoestilo]	
	Devuelve los detalles cambiados en [Fotoestilo] y [Configuración fotoestilo] a su configuración predeterminada.	
[Aumentos ISO]	▶[1/3 EV]/[1 EV]	
Cambia los intervalos entre valores de ajuste de la sensibilidad ISO.		
[Ampliar ISO]	[ON]▶[OFF]	
Es posible ajustar la sensibilidad ISO a un mínimo de [ISO50] y un máximo de [ISO204800].		



 [Calidad de imagen]

[Ajuste compensación expos.]	[Medición múltiple]	[− 1EV] a [+1EV] (▶[±0EV])
	[Centro]	[− 1EV] a [+1EV] (▶[±0EV])
	[Puntual]	[− 1EV] a [+1EV] (▶[±0EV])
	[Destacar]	[− 1EV] a [+1EV] (▶[±0EV])
<p>Ajusta el nivel de exposición que es el nivel de exposición estándar correcto para cada elemento del [Modo medición].</p> <ul style="list-style-type: none"> • Añade el valor de ajuste de esta función al valor de compensación de la exposición (→ 189) al grabar. Para la grabación de vídeo, [Foto 6K/4K] y [Post-enfoque], no es posible añadir un valor de ajuste de un rango que exceda ± 3 EV. 		
[Espacio color]	▶[sRGB]/[AdobeRGB]	
	<p>Ajusta el método para corregir la reproducción en color de las imágenes grabadas en las pantallas de un PC o en un dispositivo como una impresora.</p> <p>[sRGB]: Se utiliza ampliamente en ordenadores y dispositivos similares.</p> <p>[AdobeRGB]: AdobeRGB se usa principalmente con fines comerciales como la impresión profesional, ya que tiene una mayor gama de colores reproducibles que sRGB.</p> <ul style="list-style-type: none"> • Ajuste a [sRGB] si no tiene mucha familiaridad con AdobeRGB. • Cuando se usan las siguientes funciones, el ajuste se fija en [sRGB]: <ul style="list-style-type: none"> – Grabación de vídeo/[Foto 6K/4K]/[Post-enfoque] – [Como709] ([Fotoestilo]) – [Ajustes de filtro] 	
[Reiniciar comp.de exp.]	[ON]/▶[OFF]	
<p>Esto reajusta el valor de exposición cuando cambia el modo de grabación o apaga la cámara.</p>		

 **[Enfoque/obturador]**

[Prior. enfoque/ obturador]	[AFS]	▶[FOCUS]/[BALANCE]/[RELEASE]
	[AFC]	[FOCUS]▶[BALANCE]/[RELEASE]
	<p>Esto ajusta si dar prioridad al enfoque o a la liberación del obturador durante AF.</p> <p>[FOCUS]: Deshabilita la grabación cuando no se logra el enfoque.</p> <p>[BALANCE]: Realiza la grabación mientras se controla el balance entre el enfoque y el tiempo de liberación del obturador.</p> <p>[RELEASE]: Habilita la grabación incluso cuando no se logra el enfoque.</p>	
[Conmut. enfoq. vert./horiz.]	[ON]▶[OFF]	
	<p>Memoriza posiciones separadas para las áreas AF cuando la cámara está alineada verticalmente y cuando está alineada horizontalmente.</p> <ul style="list-style-type: none"> • Para obtener más información, consulte la página 116. 	
[Mant. AF/AE Bloq.]	[ON]▶[OFF]	
	<p>Cambiando esto a [ON] se mantiene el bloqueo después de soltar el botón hasta que se pulsa de nuevo.</p>	
[AF / MF]	[ON]▶[OFF]	
	<p>Puede ajustar con precisión el enfoque manualmente durante el Bloqueo AF girando el anillo de enfoque.</p> <ul style="list-style-type: none"> – Cuando el modo enfoque es [AFS] y se pulsa el botón del obturador hasta la mitad – Cuando se pulsa [AF ON] – Cuando se bloquea usando el botón Fn [AF LOCK] o [AF/AE LOCK] 	

 **[Enfoque/obturador]**

	[Anillo enf.]	▶[ON]/[OFF]
	[Modo AF/MF]	[ON]/▶[OFF]
	[Presionar joystick]	[ON]/▶[OFF]
	[Mostrar ayuda MF]	[FULL]/▶[PIP]
[Ayuda MF]	<p>Establece el método de visualización de la ayuda MF (pantalla ampliada).</p> <p>[Anillo enf.]: La pantalla se amplía enfocando con la lente. [Modo AF/MF]: La pantalla se amplía cuando se pulsa .</p> <p>[Presionar joystick]: Presione el joystick para ampliar la pantalla. (si [Ajuste de joystick] está ajustado en [D.FOCUS Movement]) (→ 337)</p> <p>[Mostrar ayuda MF]: Establece el método de visualización (modo ventana/modo pantalla completa) de Ayuda MF (pantalla ampliada).</p> <ul style="list-style-type: none"> Mientras esté utilizando las siguientes funciones, no se visualizará la Ayuda MF: <ul style="list-style-type: none"> Grabación de imágenes en movimiento [Pre-ráfaga 6K/4K] 	
[Guía MF]	[]▶[]/[OFF]	
	<p>Durante el modo MF, se muestra en la pantalla la Guía MF, que sirve de guía para la distancia de grabación, y se puede seleccionar entre metros o pies como unidad de visualización.</p>	
[Blok. del anillo de enf.]	[ON]/▶[OFF]	
	<p>Esto deshabilita el funcionamiento del anillo de enfoque de la lente intercambiable durante el modo MF para bloquear el enfoque.</p> <ul style="list-style-type: none"> [MFL] se visualiza en la pantalla de grabación mientras el anillo de enfoque está bloqueado. Este elemento del menú se puede registrar en el botón Fn. (→ 279) 	

 **[Enfoque/obturador]**



[Mostrar/ocultar modo AF]	[Detecc. cara/ojo/cuerpo/animal]	▶[ON]/[OFF]
	[Localización]	▶[ON]/[OFF]
	[225 Áreas]	▶[ON]/[OFF]
	[Zona (vert./horiz.)]	▶[ON]/[OFF]
	[Zona (cuadrado)]	[ON]/▶[OFF]
	[Zona (óvalo)]	▶[ON]/[OFF]
	[1 Área+]	▶[ON]/[OFF]
	[Enfoque preciso]	▶[ON]/[OFF]
	[Personalizar 1]	[ON]/▶[OFF]
	[Personalizar 2]	[ON]/▶[OFF]
	[Personalizar 3]	[ON]/▶[OFF]
	Ajusta los elementos del modo AF que visualizar en la pantalla de selección del modo AF.	
[Ajuste enfoque AF prec.]	[Tiempo enf. AF prec.]	[LONG]/▶[MID]/[SHORT]
	[Mostrar enf. AF prec.]	[FULL]/▶[PIP]
	<p>Cambia los ajustes de la pantalla ampliada que se muestran cuando el modo AF es .</p> <p>[Tiempo enf. AF prec.]: Fija el tiempo durante el cual se agranda la pantalla cuando se presiona hasta la mitad el botón del obturador.</p> <p>[Mostrar enf. AF prec.]: Establece el método de visualización (modo ventana/modo pantalla completa) de la pantalla ampliada.</p>	

[AF] [Enfoque/obturador]



	[Mant. pantalla ampliada]	[ON]/▶[OFF]
	[Mostrar PIP]	[FULL]/▶[PIP]
[Ajus. del aumento p. AF]	Cambia los ajustes de la pantalla ampliada del Aumento del punto AF (→ 94).	
	<p>[Mant. pantalla ampliada]: Ajustar esto en [ON] mantiene la pantalla ampliada después de pulsar el botón Fn hasta que se vuelva a pulsar.</p> <p>[Mostrar PIP]: Establece el método de visualización (modo ventana/modo pantalla completa) de la pantalla ampliada.</p>	
[AF disparador]	▶[ON]/[OFF]	
	Esto ajusta el enfoque automáticamente cuando se pulsa el botón del obturador hasta la mitad.	
[Pulsar a 1/2 obtu.]	[ON]/▶[OFF]	
	Puede liberar rápidamente el obturador pulsando el botón del obturador hasta la mitad.	
[AF rápido]	[ON]/▶[OFF]	
	<p>Cuando la cantidad de desenfoque de la cámara se vuelve pequeña, la cámara ajustará automáticamente el enfoque y entonces el ajuste de enfoque será más rápido cuando se pulse el obturador.</p> <ul style="list-style-type: none"> • La batería se agotará más rápido de lo normal. • Esta función no es posible en los siguientes casos: <ul style="list-style-type: none"> – En el modo de vista previa – En situaciones con poca luz 	
[Sensor de ojo AF]	[ON]/▶[OFF]	
	<p>Al mirar a través del visor, si el sensor de ojo funciona, funcionará el AF.</p> <ul style="list-style-type: none"> • [Sensor de ojo AF] puede que no funcione en situaciones con poca luz. 	















 **[Enfoque/obturador]**

[Marco enf. movim. bucle]	[ON]▶[OFF] Cuando se mueve el área AF o la ayuda MF, esto permite que su posición orbite de un borde a otro de la pantalla.
[Punto inicio AFC (225 áreas)]	[ON]▶[OFF] Cuando se usa  con el modo de enfoque ajustado en [AFC], puede especificar en qué área comenzar [AFC]. • Para obtener más información, consulte la página 104.





















 **[Funcionamiento]**

[Configuración Q.MENU]	[Estilo plantilla]	▶[MODE1]/[MODE2]
	[Asignación dial frontal]	[Elemento]▶[Valor]
	[Personalizar elemento (foto)]	
	[Personalizar elemento(vídeo)]	
	Personaliza el menú rápido. • Para obtener más información, consulte la página 292.	
[Ajustes Táctiles]	[Pantalla Táctil]	▶[ON]/[OFF]
	[Pestaña Táctil]	[ON]▶[OFF]
	[AF Táctil]	▶[AF]/[AF+AE]/[OFF]
	[AF de toque Táctil]	[EXACT]/[OFFSET]▶[OFF]
	Permite las operaciones táctiles. [Pantalla Táctil]: Todas las operaciones táctiles. [Pestaña Táctil]: Funcionamiento de las pestañas, por ejemplo,  en el lado derecho de la pantalla. [AF Táctil]: Funcionamiento para optimizar el enfoque ([AF]) de un sujeto tocado. O bien, funcionamiento para optimizar tanto el enfoque como el brillo ([AF+AE]). (→ 113) [AF de toque Táctil]: Funcionamiento de toque táctil durante la visualización del visor. (→ 115)	

 **[Funcionamiento]**

[Config. palanca de bloqueo]	[Cursor]	▶  / 
	[Joystick]	▶  / 
	[Pantalla Táctil]	▶  / 
	[Dial]	▶  / 
	[Botón DISP.]	▶  / 
		<p>Establece las operaciones que se desactivarán con la palanca de bloqueo de funcionamiento. (Solo para la pantalla de grabación)</p> <p>[Cursor]: Botones cursor, botón [MENU/SET] y </p> <p>[Joystick]: Joystick</p> <p>[Pantalla Táctil]: Pantalla táctil</p> <p>[Dial]: , , y </p> <p>[Botón DISP.]: Botón [DISP.]</p>
[Ajustar botón Fn]	[Ajuste en modo GRAB.]	
	[Ajuste en modo REPROD.]	
	<p>Registra una función en el botón Fn.</p> <ul style="list-style-type: none"> • Para obtener más información, consulte la página 280. 	
[Ajuste de la palanca Fn]	[Función de la palanca Fn]	
	[Ajuste del MODO 2]	
	<p>Registra una función en la palanca Fn.</p> <ul style="list-style-type: none"> • Para obtener más información, consulte la página 287. 	

















 **[Funcionamiento]**

[Botón WB/ISO/ Expo.]	<p>[WHILE PRESSING]/[AFTER PRESSING1]▶[AFTER PRESSING2]</p> <p>Esto ajusta la operación a realizar cuando se pulsa [WB] (balance de blancos), [ISO] (sensibilidad ISO) o [] (compensación de la exposición).</p> <p>[WHILE PRESSING]: Le permite cambiar el ajuste mientras mantiene pulsado el botón.</p> <p>Suelte el botón para confirmar el valor de ajuste y para volver a la pantalla de grabación.</p> <p>[AFTER PRESSING1]: Pulse el botón para cambiar ajustes. Pulse el botón de nuevo para confirmar el valor de los ajustes y para volver a la pantalla de grabación.</p> <p>[AFTER PRESSING2]: Pulse el botón para cambiar ajustes. Cada pulsación del botón cambia el valor de ajuste. (Excepto el de compensación de la exposición) Para confirmar su selección y volver a la pantalla de grabación, pulse el botón del obturador hasta la mitad.</p>
[Configuración mostrada ISO]	<p>[Diales frontal/ trasero] ▶ [ / ] / [ / ] / [OFF/ ] / [ / ] / [ /OFF]</p> <p>Asignar [] le permite cambiar [Aj. lím. sup. aut. ISO] en la pantalla de ajustes de la sensibilidad ISO.</p>
[Config. compens. expos.]	<p>[Botones cursor (arriba/abajo)] []▶[OFF]</p> <p>Asignar [] le permite ajustar el bracket de exposición en la pantalla de compensación de exposición.</p> <p>[Diales frontal/ trasero] ▶ [ / ] / [ / ] / [OFF/ ] / [ / ] / [ /OFF]</p> <p>Asignar [] le permite ajustar la salida flash en la pantalla de compensación de exposición.</p>

 **[Funcionamiento]**

[Ajuste del selector]	[Asignar selector (F/SS)]	▶[SET1]/[SET2]/[SET3]/[SET4]/[SET5]				
	Ajusta las operaciones que se asignarán a los diales en los modos [P]/[A]/[S]/[M]. P↗: Cambio progr., F: Valor de apertura, SS: Velocidad obtur.					
			P	A	S	M
	[SET1]		P↗	F	SS	F
			P↗	F	SS	SS
	[SET2]		—	F	—	F
			P↗	—	SS	SS
	[SET3]		—	—	SS	SS
			P↗	F	—	F
	[SET4]		—	—	—	F
		P↗	F	SS	SS	
[SET5]		P↗	F	SS	F	
		—	—	—	SS	
[Rotación (F/SS)]	▶[↻]/[↻]					
Cambia la dirección de giro de los diales para ajustar el valor de apertura y la velocidad de obturación.						
[Asignac. dial control]	▶[] ([Volumen auriculares])/[]/[] ([Exposición/Apertura])/[] ([Comp. de exposición])/[] ([Sensibilidad])/[] ([Tamaño marco enfoq.]])					
Establece la función que se va a asignar a en la pantalla de grabación. []/[]: En el modo [M], esto asigna la operación para ajustar el valor de apertura. En otros modos distintos a [M], esto asigna la operación de la compensación de exposición.						

 **[Funcionamiento]**

[Ajuste del selector] (Continuación)	[Comp. de exposición]	[]/[]/▶[OFF]
	Asigna la compensación de exposición a  o  . (Excepto en el modo [M])	
	• El ajuste [Asignar selector (F/SS)] tiene prioridad.	
	[Conf. selector de op.]	[] []
	En el botón Fn [Selector de op. selec.], esto ajusta los elementos que se asignarán temporalmente a  o  . (→ 290)	
[Rotación (operación menú)]	▶[ ]/[ ]/ [ ]/[ ]	
Cambia la dirección de rotación de los diales cuando se operan los menús.		
[Ajuste de joystick]	▶[D.FOCUS Movement]/[Fn]/[MENU]/[OFF]	
	Ajusta el movimiento del joystick en la pantalla de grabación. [D.FOCUS Movement]: Mueve el área AF y la Ayuda MF. (→ 112, 117)	
	[Fn]: Funciona como el botón Fn.	
	[MENU]: Funciona como  . Las operaciones que pueden realizarse moviendo la palanca de mando se deshabilitan. [OFF]: Deshabilita el joystick.	
[Botón iluminado]	[ON1]/▶[ON2]/[OFF]	
	Ajusta el tiempo de iluminación del botón de iluminación. Se encienden los siguientes botones de iluminación: – Botón [▶]/Botón [Q]/Botón [↶]/Botón [🗑️]/Botón [DISP.]	
	[ON1]: Los botones están siempre iluminados mientras la cámara está encendida.	
	[ON2]: Los botones se iluminan cuando se pulsa [:☼:]. Si no se realiza ninguna operación durante unos 5 segundos, se apaga. [OFF]: Los botones no se iluminan.	

 **[Funcionamiento]**

[Botón vídeo (remoto)]	▶[ON]/[OFF]
	Desactiva el botón de vídeo en el obturador remoto (opcional). • Para obtener más información, consulte la página 446 .

 **[Monitor/Pantalla]**

[Auto Reproducción]	[Tiempo de duración (foto)]	[HOLD]/[5SEC] a [1SEC]▶[OFF]
	[Tiempo de duración (Foto 6K/4K)]	▶[HOLD]/[OFF]
	[Duración (post-enfoque)]	▶[HOLD]/[OFF]
	[Prioridad reproducción]	[ON]▶[OFF]
	<p>Muestra una imagen inmediatamente después de grabarla.</p> <p>[Tiempo de duración (foto)]: Ajusta la revisión automática cuando se toman fotografías.</p> <p>[Tiempo de duración (Foto 6K/4K)]: Ajusta la revisión automática cuando se graban fotos 6K/4K.</p> <p>[Duración (post-enfoque)]: Ajusta la revisión automática cuando se graba con post-enfoque.</p> <p>[Prioridad reproducción]: Cuando esto se ajusta en [ON], puede cambiar la pantalla de reproducción durante la revisión automática o borrar imágenes.</p> <ul style="list-style-type: none"> • Si ajusta [Tiempo de duración (foto)] en [HOLD], la imagen grabada permanece en la pantalla hasta que se pulsa el botón del obturador hasta la mitad. <p>[Prioridad reproducción] se fijará en [ON].</p>	

 **[Monitor/Pantalla]**

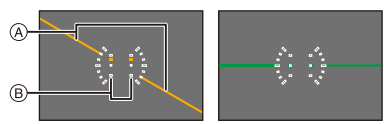
[Vista prev. cons.]	[ON]▶[OFF]	
	<table border="1" data-bbox="310 238 967 284"> <tr> <td data-bbox="310 238 549 284">[SET]</td> <td data-bbox="549 238 967 284">[Previsualiz. y usar Ayuda MF]</td> </tr> </table> <p>Siempre puede confirmar los efectos de apertura y velocidad de obturación en la pantalla de grabación cuando se está en el modo [M].</p> <p>La vista previa funciona en la pantalla de ayuda MF cuando [Previsualiz. y usar Ayuda MF] se ajusta en [ON].</p> <ul style="list-style-type: none"> • Esta función no está disponible cuando se utiliza el flash. • Este elemento del menú se puede registrar en el botón Fn. (→ 279) 	[SET]
[SET]	[Previsualiz. y usar Ayuda MF]	
[Indicador de Nivel]	▶[ON]/[OFF]	
	<p>Muestra el indicador de nivel, que es útil para corregir la inclinación de la cámara.</p> <div data-bbox="372 693 901 862" style="text-align: center;">  </div> <p> (A) Horizontal (B) Vertical </p> <ul style="list-style-type: none"> • Cuando no hay inclinación, el color del indicador cambia a verde. • Incluso después de corregir la inclinación, todavía puede haber un error de aproximadamente $\pm 1^\circ$. • Cuando se inclina la cámara significativamente hacia arriba o hacia abajo, puede que el indicador de nivel no se visualice correctamente. • Este elemento del menú se puede registrar en el botón Fn. (→ 279) 	

 **[Monitor/Pantalla]**

[ON] ▶ [OFF]

Muestra el histograma.

Cambiándolo a [ON] se visualiza la pantalla de transición del histograma.

Pulse ▲▼◀▶ para ajustar la posición.

Las posiciones se pueden desplazar en diagonal usando el joystick.

- También puede mover la posición arrastrando el histograma en la pantalla de grabación.

- Un histograma es un gráfico que visualiza el brillo a lo largo del eje horizontal y el número de píxeles de cada nivel de brillo en el eje vertical.



Observando la distribución del gráfico, puede determinar la exposición actual.



Ⓐ Oscuro

Ⓑ Brillante

- Cuando la imagen grabada y el histograma no coinciden una con el otro bajo las siguientes condiciones, el histograma se visualiza en anaranjado:















- Durante la compensación de la exposición
- Cuando se dispara el flash
- Cuando no se logra una correcta exposición, por ejemplo, en situaciones con poca luz.

- En el modo de grabación el histograma es aproximado.

- Este elemento del menú se puede registrar en el botón Fn. (→ 279)

[Histograma]









 **[Monitor/Pantalla]**

[Cuadrícula de la foto]	<p>[]▶[OFF]</p> <p>Ajusta el modelo de línea guía que se visualizará en la pantalla de grabación.</p> <p>Cuando se usa [], puede pulsar ▲▼◀▶ para ajustar la posición.</p> <p>Las posiciones se pueden desplazar en diagonal usando el joystick.</p> <ul style="list-style-type: none"> • Cuando se usa [], también puede arrastrar [] en las líneas de la cuadrícula de la pantalla de grabación para mover la posición. • Este elemento del menú se puede registrar en el botón Fn. (→ 279)
[Contorno de marcos]	<p>[ON]▶[OFF]</p> <p>Muestra el contorno para la visualización en directo.</p>
[Marcador centro]	<p>[ON]▶[OFF]</p> <p>El centro de la pantalla de grabación se mostrará como [+].</p>
[Visualización de área AF]	<p>▶[ON]/[OFF]</p> <p>Muestra las áreas AF de [], [], [], [] y [] hasta [].</p> <ul style="list-style-type: none"> • Las áreas AF no se visualizan en los siguientes casos: <ul style="list-style-type: none"> – Cuando no se usa [Punto inicio AFC (225 áreas)] durante [] – Cuando las formas del área AF no están registradas en [] hasta [] • Cuando se usan las siguientes funciones, [Visualización de área AF] no está disponible: <ul style="list-style-type: none"> – Grabación de imágenes en movimiento – [Foto 6K/4K]



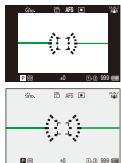

 **[Monitor/Pantalla]**

[Potenciador Live View]	[MODE1]/[MODE2]▶[OFF]
	[SET] [P/A/S/M]▶[M]
	<p>Muestra la pantalla más brillante para facilitar la comprobación de los sujetos y composiciones incluso en un entorno de poca luz.</p> <p>[MODE1]: Ajuste para brillo bajo, dando prioridad a una visualización suave.</p> <p>[MODE2]: Ajuste para brillo alto, dando prioridad a la visibilidad de la imagen.</p> <ul style="list-style-type: none"> • Puede cambiar el modo de grabación en el que funciona [Potenciador Live View] usando [SET]. • Este modo no afecta a las imágenes grabadas. • Puede que se note más el ruido en la pantalla que en la imagen grabada. • Esta función no funciona en los siguientes casos: <ul style="list-style-type: none"> – Cuando se ajusta la exposición (por ejemplo, cuando se pulsa el botón del obturador por la mitad) – Cuando se graba un vídeo o foto 6K/4K – Al usar [Ajustes de filtro] – Al usar [Vista prev. cons.] • Este elemento del menú se puede registrar en el botón Fn. (→ 279)
[Visor monocromático]	[ON]▶[OFF]
	<p>Se puede visualizar la pantalla de grabación en blanco y negro.</p> <ul style="list-style-type: none"> • Si utiliza la salida HDMI durante la grabación, la imagen no se mostrará en blanco y negro. • [Visor monocromático] no está disponible cuando se usa [Modo nocturno]. • Este elemento del menú se puede registrar en el botón Fn. (→ 279)















 **[Monitor/Pantalla]**

[Modo nocturno]	[Monitor]	[ON]/▶[OFF]
	[Visor LVF]	[ON]/▶[OFF]
	<p>Muestra el monitor y el visor en rojo. En entornos oscuros, esto reduce el brillo de la pantalla, lo que puede dificultar la visión del entorno. También puede ajustar la luminancia de la pantalla roja.</p> <ol style="list-style-type: none"> 1 Pulse ▲▼◀▶ para seleccionar [ON] en el monitor o el visor (LVF). 2 Pulse [DISP.] para visualizar la pantalla de ajuste de brillo. <ul style="list-style-type: none"> • Visualice el monitor para ajustar el monitor y visualice el visor para ajustar el visor. 3 Pulse ◀▶ para ajustar la luminosidad y después pulse  o . <ul style="list-style-type: none"> • Este efecto no se aplica a imágenes transmitidas vía HDMI. • Este elemento del menú se puede registrar en el botón Fn. (→ 279) 	
[Estab. LVF/vis. monitor]	[Estab. vis. LVF]	 /▶ 
	[Estab. vis. monitor]	 /▶ 
	<p>Puede seleccionar si desea visualizar la visualización en directo a pantalla completa o si desea evitar que se cubra la visualización de información.</p> <p>: Reduce las imágenes ligeramente para que usted pueda revisar mejor su composición.</p> <p>: Escala las imágenes para ocupar la pantalla completa de modo que pueda ver sus detalles.</p>	
		

 **[Monitor/Pantalla]**

[Exposímetro]	<p>[ON]▶[OFF]</p> <p>Muestra el medidor de exposición.</p> <div data-bbox="467 301 816 412" style="border: 1px solid black; padding: 5px; margin: 10px auto; width: fit-content;"> <table style="border-collapse: collapse; text-align: center;"> <tr> <td style="border: none;">SS</td> <td style="border: 1px solid black;">125</td> <td style="border: 1px solid black;">60</td> <td style="border: 1px solid black;">30</td> <td style="border: 1px solid black;">15</td> <td style="border: 1px solid black;">8</td> </tr> <tr> <td style="border: none;">F</td> <td style="border: 1px solid black;">4,0</td> <td style="border: 1px solid black;">5,6</td> <td style="border: 1px solid black;">8,0</td> <td style="border: 1px solid black;">11</td> <td style="border: none;"></td> </tr> <tr> <td style="border: none;">P/A</td> <td style="border: none;"></td> <td style="border: none;"></td> <td style="border: none;">30</td> <td style="border: none;">F5.6</td> <td style="border: none;"></td> </tr> </table> </div> <ul style="list-style-type: none"> • Configure como [ON] para visualizar el exposímetro al realizar el cambio programado, ajustar la apertura y ajustar la velocidad del obturador. • Si no se lleva a cabo ninguna operación durante aproximadamente 4 segundos, el exposímetro desaparecerá. 	SS	125	60	30	15	8	F	4,0	5,6	8,0	11		P/A			30	F5.6	
SS	125	60	30	15	8														
F	4,0	5,6	8,0	11															
P/A			30	F5.6															
[Distancia focal]	<p>▶[ON]/[OFF]</p> <p>Muestra la longitud focal en la pantalla de grabación durante el control de zoom.</p>																		
[Previsualización foto/video]	<p>▶[]/[]</p> <p>Alterna el ángulo de visión de visualización en directo.</p> <p>[]: Muestra el área de grabación de acuerdo con el ángulo de visión para toma de imágenes.</p> <p>[]: Muestra el área de grabación de acuerdo con el ángulo de visión para grabación de vídeo.</p> <ul style="list-style-type: none"> • La visualización del ángulo de visión es una guía. • Cuando se utilizan las siguientes funciones, [Previsualización foto/vídeo] se fija en []: <ul style="list-style-type: none"> – [Foto 6K/4K]/[Post-enfoque] – [65:24]/[2:1] ([Aspecto]) – [Foto HLG] • Este elemento del menú se puede registrar en el botón Fn. (→ 279) 																		

 **[Monitor/Pantalla]**

[Fotos/vídeos restantes]	<p>▶   /  </p> <p>Ésta cambiará la visualización entre el número de imágenes grabables y el tiempo de grabación disponible.</p> <p> : Muestra el número de fotos grabables.</p> <p> : Muestra el tiempo de grabación disponible para vídeo.</p> <ul style="list-style-type: none"> • Incluso cuando está ajustado en  , el número de imágenes que se pueden grabar se muestra durante un tiempo después de tomar la imagen. • Cuando se utilizan las siguientes funciones, [Fotos/vídeos restantes] se fija en  : <ul style="list-style-type: none"> – [65:24]/[2:1] ([Aspecto]) – [Foto HLG] • Cuando se utilizan las siguientes funciones, [Fotos/vídeos restantes] funciona como  : <ul style="list-style-type: none"> – [Ráfaga 6K/4K]/[Ráfaga 6K/4K (S/S)]/[Post-enfoque] 				
[Mostrar/ocultar disp monitor]	<table border="1"> <tbody> <tr> <td>[Panel de control]</td> <td>▶ [ON]/[OFF]</td> </tr> <tr> <td>[Pantalla negra]</td> <td>▶ [ON]/[OFF]</td> </tr> </tbody> </table> <p>Muestra la información de monitor y la pantalla negra cuando se alterna entre visualizaciones usando el botón [DISP.]. (→ 68)</p>	[Panel de control]	▶ [ON]/[OFF]	[Pantalla negra]	▶ [ON]/[OFF]
[Panel de control]	▶ [ON]/[OFF]				
[Pantalla negra]	▶ [ON]/[OFF]				
[Resaltado parpadeante]	<p>[ON]▶[OFF]</p> <p>Las áreas sobreexpuestas aparecen parpadeando en blanco y negro durante la revisión automática o la reproducción.</p> <div data-bbox="733 1028 957 1176" data-label="Image"> </div> <ul style="list-style-type: none"> • Al final de la transición de la pantalla de reproducción, se añade una visualización no resaltada. <p>Utilícelo para borrar la visualización resaltada. (→ 69)</p>				

 **[Monitor/Pantalla]**

[ZEBRA1]/[ZEBRA2]▶[OFF]

[SET]

[Cebra 1]/[Cebra 2]



Esto indica las áreas donde la sobreexposición puede ocurrir en un patrón de cebra.

[ZEBRA1]**[ZEBRA2]****[Patrón cebra]**

Seleccione [SET] para establecer el brillo a procesar como un patrón de cebra.

- Puede seleccionar un valor de brillo entre [50%] y [105%]. En [Cebra 2], se puede seleccionar [OFF]. Si selecciona [100%] o [105%], solo las áreas que ya están sobreexpuestas se muestran en un patrón cebra. Cuanto menor sea el valor, mayor será el rango de brillo que se procesará como un patrón cebra.
- Este elemento del menú se puede registrar en el botón Fn. (→ [279](#))

 **[Monitor/Pantalla]**

	[Monitor]	[MODE1]/▶[MODE2]/[OFF]
	[HDMI]	▶[AUTO]/[MODE1]/[MODE2]/[OFF]
[Ayuda de vista HLG]	<p>Durante la grabación o reproducción de [Foto HLG] y vídeo HLG, esto muestra las imágenes con grama cromática y brillo convertidos en el monitor/visor de la cámara o bien las transmite a través de HDMI.</p> <p>[AUTO]: Convierte imágenes antes de transmitir las vía HDMI mientras se aplica el efecto de [MODE2]. Este ajuste de conversión solo funciona cuando la cámara está conectada a un dispositivo no compatible con HDR (formato HLG).</p> <p>[MODE1]: Convierte con énfasis en áreas brillantes como el cielo.</p> <p>[MODE2]: Convierte con énfasis en el brillo de un sujeto principal.</p> <ul style="list-style-type: none"> • Durante la conversión del rango dinámico de las imágenes HDR, en la pantalla aparece [MODE1] o [MODE2]. Cuando no se realiza la conversión, se muestra [HLG]. • Este elemento del menú se puede registrar en el botón Fn. (→ 279) 	
	[ON]/▶[OFF]	
	[SET]	[Transparencia]/[Seleccionar imagen]/[Restablecer a apagado]
[Superposición transparente]	<p>Muestra las imágenes grabadas superponiéndolas en la pantalla de grabación.</p> <ul style="list-style-type: none"> • Utilice [Seleccionar imagen] para seleccionar las imágenes que visualizar. Pulse ◀▶ para seleccionar imágenes y después pulse  o  para confirmar. • Cuando se usan las siguientes funciones, [Superposición transparente] no está disponible: <ul style="list-style-type: none"> – Grabación de vídeo/[Foto 6K/4K]/[Post-enfoque] • Este elemento del menú se puede registrar en el botón Fn. (→ 279) 	

 **[Monitor/Pantalla]**

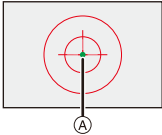
[Ámbito de estado E.I.]	[ON]▶[OFF]	
	<p>Muestra un punto de referencia en la pantalla de grabación para que pueda comprobar la vibración de la cámara.</p> <div style="display: flex; align-items: center;"> <div style="margin-right: 20px;"> <p>Ⓐ Punto de referencia</p> <ul style="list-style-type: none"> • Cuando se usan las siguientes funciones, [Ámbito de estado E.I.] no está disponible: <ul style="list-style-type: none"> – Grabación de vídeo/[Foto 6K/4K]/[Post-enfoque] • Este elemento del menú se puede registrar en el botón Fn. (→ 279) </div>  </div>	

 **[Lente/Otros]**

[Reanudar pos. objet.]	[ON]▶[OFF]	
	La cámara guarda la posición de enfoque cuando usted la apaga.	
[Control anillo enf.]	▶[NON-LINEAR]/[LINEAR]	
	[SET]	[90°] a [360°] (▶[150°])/[Máximo]
	<p>Ajusta la cantidad de movimiento para enfocar utilizando el anillo de enfoque. (cuando se utilizan lentes compatibles)</p> <ul style="list-style-type: none"> • La lente intercambiable (S-R24105) suministrada con los productos de objetivo es compatible con esta función. <p>[NON-LINEAR]: El enfoque responde acelerándose según la velocidad de rotación del anillo de enfoque.</p> <p>[LINEAR]: El enfoque responde a una cantidad constante de acuerdo con el ángulo de rotación del anillo de enfoque.</p> <p>[SET]: Ajusta el ángulo de rotación del anillo de enfoque para cuando se selecciona [LINEAR].</p> <ul style="list-style-type: none"> • Este elemento del menú se puede registrar en el botón Fn. (→ 279) 	





Menú [Conf.]

[Tarjeta/archivo]	→ 350	[Configuración]	→ 358
[Formato de la tarjeta]	→ 48	[Guardar modo personalizado]	→ 296
[Función doble ranura tarjeta]	→ 87	[Cargar modo personalizado]	→ 299
[Ajustes carpeta/archivo]	→ 88	[Config. modo personalizado]	→ 297
[No. reinicio del archivo]	→ 90	[Guard./Rest. ajust. cámara]	→ 302
[Información de copyright]	→ 350	[Reiniciar]	→ 76
[Monitor/Pantalla]	→ 351	[Otros]	→ 359
[Modo ahorro de energía]	→ 44	[Ajust. reloj]	→ 53
[Veloc. de cuadro en monitor]	→ 351	[Zona horaria]	→ 359
[Velocidad de cuadro LVF]	→ 351	[Actualizar píxel]	→ 359
[Configuración del monitor]/ [Visor]	→ 352	[Limp. sensor]	→ 359
[Luz de fondo del monitor]/ [Luminancia LVF]	→ 352	[Idioma]	→ 359
[Nivel de batería restante]	→ 352	[Vis. versión]	→ 360
[LCD de estado]	→ 353	[Manual en línea]	→ 360
[Sensor de ojo]	→ 353	[Normativa vigente]	→ 360
[Ajuste Indicador Nivel.]	→ 353		
[DENTRO/FUERA]	→ 354		
[Bip]	→ 354		
[Volumen auriculares]	→ 259		
[Wi-Fi]	→ 354		
[Bluetooth]	→ 354		
[USB]	→ 355		
[Información de batería]	→ 356		
[Prioridad uso batería]	→ 445		
[Conexión TV]	→ 357		







▶ Ajustes predeterminados

 [Tarjeta/archivo]



[Formato de la tarjeta]	[Ranura 1 tarjeta (XQD)]/[Ranura 2 para tarjeta (SD)]	
	Formatea la tarjeta (inicialización). <ul style="list-style-type: none"> • Para obtener más información, consulte la página 48. 	
[Función doble ranura tarjeta]	[Método de grabación]	▶   
	Esto ajusta el modo en el que se realiza la grabación en las ranuras de tarjeta 1 y 2. <ul style="list-style-type: none"> • Para obtener más información, consulte la página 87. 	
[Ajustes carpeta/archivo]	[Seleccionar carpeta]/[Crear una nueva carpeta]/[Ajuste nombre archivo]	
	Establezca el nombre de archivo y la carpeta donde desea guardar las imágenes. <ul style="list-style-type: none"> • Para obtener más información, consulte la página 88. 	
[No. reinicio del archivo]	[Ranura 1 tarjeta (XQD)]/[Ranura 2 para tarjeta (SD)]	
	Reinicia el número de archivo de la grabación sucesiva en 0001. <ul style="list-style-type: none"> • Para obtener más información, consulte la página 90. 	
[Información de copyright]	[Artista]	[ON]▶[OFF]/[SET]
	[Titular copyright]	[ON]▶[OFF]/[SET]
	[Mostrar info. de copyright]	
	Registra los nombres del artista y del titular del copyright en los datos Exif de la imagen. <ul style="list-style-type: none"> • Puede registrar nombres desde [SET] en [Artista] y [Titular copyright]. Para detalles sobre cómo ingresar caracteres, consulte la página 369. • Podrían introducirse hasta 63 caracteres. • Puede confirmar la información de copyright registrada en [Mostrar info. de copyright]. • La información de copyright no se puede registrar en vídeos AVCHD. 	

 **[Monitor/Pantalla]**

[Modo ahorro de energía]	[Modo hiber.]	[10MIN.]/▶[5MIN.]/[2MIN.]/[1MIN.]/[OFF]
	[Modo hiber. (Wi-Fi)]	▶[ON]/[OFF]
	[LVF/Mon. auto. apagado]	▶[5MIN.]/[2MIN.]/[1MIN.]/[OFF]
	[Disp. LVF ahorro energ.]	[Modo de espera]
		[Método de activación]
<p>Esta es una función para pasar automáticamente la cámara al estado de hibernación (ahorro de energía) y apagar el visor/monitor si no se realiza ninguna operación durante un tiempo determinado.</p> <ul style="list-style-type: none"> • Para obtener más información, consulte la página 44. 		
[Veloc. de cuadro en monitor]	[30fps]/▶[60fps]	
	<p>Esto ajusta la velocidad de fotogramas del monitor.</p> <p>[30fps]: Reduce el consumo de energía, lo que aumenta el tiempo de funcionamiento.</p> <p>[60fps]: Habilita la visualización fluida de movimientos.</p>	
[Velocidad de cuadro LVF]	▶[60fps]/[120fps]	
	<p>Esto ajusta la velocidad de fotogramas del visor.</p> <p>[60fps]: Reduce el consumo de energía, para un mayor tiempo de funcionamiento.</p> <p>[120fps]: Habilita la visualización fluida de movimientos.</p> <ul style="list-style-type: none"> • [LVF120] se visualiza en el visor cuando se muestra a [120fps]. • Cuando se utilizan las siguientes funciones, la cámara se visualiza en [60fps]: <ul style="list-style-type: none"> – Grabación de imágenes en movimiento – Reproducción – Modo [M] – [Foto 6K/4K] – Salida HDMI 	

 [Monitor/Pantalla]  →  → 	
[Configuración del monitor]/ [Visor]	<p>[Brillo]/[Contraste]/[Saturación]/[Tono rojo]/[Tono azul]</p> <p>Esto ajusta el brillo, la coloración y los tonos rojos y azules del monitor/visor.</p> <ol style="list-style-type: none"> 1 Pulse ▲▼ para seleccionar un elemento de ajuste y pulse ◀▶ para ajustar. 2 Pulse  o  para confirmar el ajuste. <ul style="list-style-type: none"> • Ajustará el monitor cuando el monitor esté en uso y el visor cuando el visor esté en uso.
[Luz de fondo del monitor]/ [Luminancia LVF]	<p>▶[AUTO]/[-3] a [+3]</p> <p>Ajusta la luminancia del monitor/visor.</p> <p>[AUTO]: El brillo se ajusta automáticamente dependiendo de lo brillante que sea el entorno de la cámara.</p> <ul style="list-style-type: none"> • Ajusta la luminosidad del monitor cuando se visualiza el monitor y la luminosidad del visor cuando se visualiza el visor. • Cuando se ajusta [AUTO] o el valor ajustado se ajusta en el lado positivo, el periodo de uso se acortará. • [AUTO] no está disponible en la pantalla de reproducción. • Cuando se está usando [Modo nocturno], [Luz de fondo del monitor]/[Luminancia LVF] no están disponibles.
[Nivel de batería restante]	<p>▶[]/[%]</p> <p>Cambia la visualización del nivel restante de la batería entre una barra y una visualización de porcentaje (%).</p>









 **[Monitor/Pantalla]**

[LCD de estado]	[Luz de fondo]	▶[H]/[L]/[OFF]
	<p>Ajusta el método de iluminación de la luz fondo del LCD de estado.</p> <p>[H]: Ilumina la luz de fondo del LCD de estado. [L]: Oscurece la luz de fondo del LCD de estado. [OFF]: Apaga la luz de fondo del LCD de estado.</p>	
[LCD de estado]	[Mostrar estando apagado]	▶[ON]/[OFF]
	<p>Cuando se ajusta en [ON], esto muestra la siguiente información en el LCD de estado incluso cuando se apaga la cámara:</p> <ul style="list-style-type: none"> – Indicación de la batería – Ranura de la tarjeta – Cantidad de imágenes que pueden grabarse/Tiempo de grabación – Estado de conexión inalámbrica (Wi-Fi/Bluetooth) – Visualizaciones de carga/carga completa/error de carga 	
[Sensor de ojo]	[Sensibilidad]	▶[HIGH]/[LOW]
	<p>Esto fijará la sensibilidad del sensor ocular.</p>	
	[Conn. LVF/monitor]	▶[LVF/MON AUTO] (alternación automática visor/monitor)/ [LVF] (visor)/ [MON] (monitor)
<p>Esto establecerá el método para alternar entre el visor y el monitor.</p> <ul style="list-style-type: none"> • Si pulsa [LVF] para cambiar la pantalla, también se cambiará la configuración [Conn. LVF/monitor]. 		
[Ajuste Indicador Nivel.]	[Ajustar]	
	<p>Sostenga la cámara en posición horizontal y pulse  o . Se ajustará el indicador de nivel.</p>	
	[Rest. valor Indicador Nivel]	
<p>Restablece la configuración predeterminada del medidor de nivel.</p>		



[Bip]	[Volumen bip]	[🔊] (Alto)/▶[🔊] (Bajo)/[🔊] (Off)
	[Volumen del bip modo AF]	[🎵] (Alto)/▶[🎵] (Bajo)/[🎵] (Off)
	[Tono del bip del modo AF]	▶[🎵1] (Patrón 1)/[🎵2] (Patrón 2)/[🎵3] (Patrón 3)
	[Vol. Obturador-E]	[🔊] (Alto)/▶[🔊] (Bajo)/[🔊] (Off)
	[Tono disparador elect.]	▶[🎵1] (Patrón 1)/[🎵2] (Patrón 2)/[🎵3] (Patrón 3)
<p>Ajusta los sonidos de bip, bip AF y los sonidos del obturador electrónico.</p> <ul style="list-style-type: none"> • Cuando se está usando [Modo silencioso], [Volumen bip], [Volumen del bip modo AF] y [Vol. Obturador-E] están en [OFF]. 		
[Volumen auriculares]	[0] a [LEVEL15] (▶[LEVEL3])	<p>Ajusta el volumen cuando se conectan unos auriculares.</p> <ul style="list-style-type: none"> • Para obtener más información, consulte la página 259.
[Wi-Fi]	[Función Wi-Fi] (→ 370)	
	[Ajuste Wi-Fi] (→ 421)	
[Bluetooth]	[Bluetooth] (→ 374)	
	[Enviar imagen (smartphone)] (→ 399)	
	[Activación remota] (→ 393)	
	[Modo volver de hiber.] (→ 387)	
	[Transferencia automat.] (→ 390)	
	[Registro de ubicación] (→ 392)	
	[Aj. auto. hora] (→ 394)	
	[Ajustes de red Wi-Fi]	<p>[Ajustes de red Wi-Fi]: Registra el punto de acceso Wi-Fi. Los puntos de acceso inalámbricos utilizados para conectar la cámara a redes Wi-Fi se registrarán automáticamente.</p>

 [DENTRO/FUERA]

[USB]	[Modo USB]	▶  [Selec. conexión act.]/  [PC(Storage)]/  [PC(Tether)]/  [PictBridge(PTP)]
	Fija el método de comunicación que se utilizará cuando se conecte el cable de conexión USB.	
	<p> [Selec. conexión act.]: Este ajuste le permitirá seleccionar el sistema de comunicación USB cuando conecte la unidad a otro dispositivo.</p> <p> [PC(Storage)]: Seleccione este ajuste para exportar imágenes a un PC conectado.</p> <p> [PC(Tether)]: Seleccione este ajuste para controlar la cámara desde un PC que tenga instalado "LUMIX Tether".</p> <p> [PictBridge(PTP)]: Seleccione este ajuste cuando conecte a una impresora compatible con PictBridge.</p>	
	[Fuente de alimen. USB]	▶ [ON]/[OFF]
Proporciona alimentación desde el cable de conexión USB. (→ 40)		
<ul style="list-style-type: none"> • Incluso si este elemento se ajusta en [OFF], se suministrará alimentación cuando se conecte el adaptador de CA. 		



[Información de batería]

Muestra el nivel restante y el grado de deterioro de la batería.

Si la duración de uso disminuye significativamente incluso cuando la batería está completamente cargada, entonces la batería está al final de su vida útil.

Compruebe su estado y cámbiela por una batería nueva.

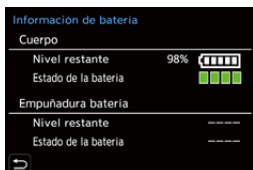

[Nivel restante]: Muestra el nivel restante de la batería en porcentaje (unidades de 1%) y en forma de barra.

[Estado de la batería]:

- ■ ■ ■ (Verde): Sin deterioro
- ■ ■ (Verde): Deterioro ligero
- ■ (Verde): Deterioro moderado
- (Rojo): Deterioro importante. Cámbiela por una batería nueva.

- Las baterías tienen una menor capacidad de recarga en temperaturas ambiente más frías. Incluso si una batería nueva se carga a unos 5 °C (41 °F) o menos, [Información de batería] puede que muestre un deterioro significativo. Cuando esta se carga de nuevo en un rango de temperaturas entre 10 °C y 30 °C (50 °F a 86 °F), la indicación del grado de deterioro vuelve a "Sin deterioro".

[Prioridad uso batería]

[BODY] ▶ [BG]

Selecciona qué batería usar primero cuando las baterías están instaladas tanto en la cámara como en la empuñadura con batería.

- Para obtener más información, consulte la página [445](#).







[Conexión TV]	[Modo HDMI (Reprod.)]	▶[AUTO]/[4K/60p]/[4K/30p]/[1080p]/[1080i]/[720p]/[480p]
	<p>Ajusta la resolución de salida durante la conexión HDMI.</p> <p>[AUTO]: Transmite imágenes a una resolución de salida adecuada para el TV conectado.</p> <ul style="list-style-type: none"> • Si no aparece ninguna imagen en el televisor con [AUTO], cambie a un valor constante que no sea [AUTO] para establecer un formato compatible con el televisor. (Consulte las instrucciones de funcionamiento del TV.) 	
	[Ayuda de vista HLG (HDMI)]	▶[AUTO]/[MODE1]/[MODE2]/[OFF]
	<p>Al grabar o reproducir [Foto HLG] y vídeo HLG, esto convierte su gama cromática y brillo para la visualización.</p> <ul style="list-style-type: none"> • Esto está vinculado con [HDMI] en [Ayuda de vista HLG] en el menú [Personalizar] ([Monitor/Pantalla]). <p>Para obtener más información, consulte la página 347.</p>	
[VIERA Link (CEC)]	[ON]▶[OFF]	
<p>Puede utilizar el control remoto del dispositivo para operar la cámara cuando está conectada a un dispositivo compatible con VIERA Link mediante un cable HDMI.</p> <ul style="list-style-type: none"> • Para obtener más información, consulte la página 428. 		



 **[Configuración]**

[Conexión TV] (Continuación)	[Color de fondo (Reprod.)]	[■]/▶[■]
	<p>Ajusta el color de las bandas que se muestran en la parte superior e inferior o a la izquierda y derecha de las imágenes emitidas en un televisor o pantalla similar.</p> <ul style="list-style-type: none"> • Se recomienda ajustarlo en [■] para evitar que las imágenes se quemen en la pantalla del destino de salida. 	
[Guardar modo personalizado]	[C1]/[C2]/[C3-1] a [C3-10]	
	<p>Puede registrar la información actualmente configurada de la cámara.</p> <ul style="list-style-type: none"> • Para obtener más información, consulte la página 296. 	
[Cargar modo personalizado]	[C1]/[C2]/[C3-1] a [C3-10]	
	<p>Invoca la configuración del modo personalizado registrado al modo de grabación seleccionado y sobrescribe los ajustes actuales con ella.</p> <ul style="list-style-type: none"> • Para obtener más información, consulte la página 299. 	
[Config. modo personalizado]	[N.º lím. modo personalizado]	
	[Editar título]	
	[Recargar modo personaliz.]	
	[Seleccionar datos de carga]	
<p>Configure la facilidad de uso del modo Personalizado.</p> <ul style="list-style-type: none"> • Para obtener más información, consulte la página 297. 		
[Guard./Rest. ajus. cámara]	[Ranura 1 tarjeta (XQD)]	[Guard.]/[Cargar]/[Borrar]
	[Ranura 2 para tarjeta (SD)]	[Guard.]/[Cargar]/[Borrar]
<p>Guarda la información de ajustes de la cámara en la tarjeta. La información de los ajustes guardados se puede cargar en la cámara, lo que le permite establecer los mismos ajustes en varias cámaras.</p> <ul style="list-style-type: none"> • Para obtener más información, consulte la página 302. 		
[Reiniciar]	<p>Devuelve la cámara a los ajustes predeterminados.</p> <ul style="list-style-type: none"> • Para obtener más información, consulte la página 76. 	

 [Otros]

[Ajust. reloj]	<p>Ajusta la fecha y la hora.</p> <ul style="list-style-type: none"> • Para obtener más información, consulte la página 53.
[Zona horaria]	<p>Ajusta la zona horaria.</p> <p>Pulse ◀▶ para seleccionar la zona horaria, luego pulse  o  para confirmar.</p> <p>(A) Hora actual (B) Diferencia horaria desde GMT (Hora media de Greenwich)</p>  <ul style="list-style-type: none"> • Si utiliza la hora de verano [, pulse ▲. (La hora avanzará 1 hora.) Para volver a la hora normal, pulse ▲ de nuevo.
[Actualizar píxel]	<p>Optimiza el sensor de imagen y el procesamiento de imágenes.</p> <ul style="list-style-type: none"> • El sensor de imagen y el procesamiento de imágenes están optimizados cuando se compra la cámara. Use esta función cuando se graben puntos brillantes que no existen en el sujeto. • Apague y encienda la cámara después de corregir los píxeles.
[Limp. sensor]	<p>Se realiza una reducción de polvo para eliminar la suciedad y el polvo que se pegó a la parte delantera del sensor de imagen.</p> <ul style="list-style-type: none"> • La función de reducción del polvo funcionará automáticamente cuando ajuste el interruptor on/off de la cámara en [ON], pero puede usar esta función cuando el polvo sea especialmente perceptible.
[Idioma]	<p>Ajusta el idioma visualizado en la pantalla.</p> <ul style="list-style-type: none"> • Si por descuido ajusta a otro idioma, seleccione [] entre los iconos del menú para ajustar el idioma deseado.



<p>[Vis. versión]</p>	<p>[Actualización del firmware]/[Software info]</p> <p>Puede comprobar las versiones de firmware de la cámara y la lente.</p> <p>Además, puede actualizar el firmware y visualizar información sobre el software de la cámara.</p> <p>[Actualización del firmware]: Actualiza la versión.</p> <ol style="list-style-type: none"> 1 Descargue el firmware desde la web en la página 17. 2 Guarde el firmware en el directorio raíz de la tarjeta (la primera carpeta que aparece cuando accede a la tarjeta en su PC) y, a continuación, inserte la tarjeta en la cámara. 3 Desde [Vis. versión], seleccione [Actualización del firmware], pulse  o  y después seleccione [Sí] para actualizar el firmware. <p>[Software info]: Muestra información sobre el software de la cámara.</p> <ul style="list-style-type: none"> • Cuando en la cámara se coloca un elemento opcional compatible (adaptador para micrófono XLR, etc.), también puede comprobar su versión de firmware.
<p>[Manual en línea]</p>	<p>[Visualización de la URL]/[Visualización del código QR]</p> <p>Muestra la URL o el código QR para descargar las "Instrucciones de funcionamiento" (formato PDF).</p>
<p>[Normativa vigente]</p>	<p>Muestra el número de certificación para las regulaciones de la radio.</p>



[Reproducir] Menú

[Modo reproducción]	→ 363	[Añadir/eliminar info.]	→ 365
[Girar pantalla]	→ 363	[Proteger]	→ 365
[Ordenar imagen]	→ 363	[Clasificación]	→ 365
[Ampliar desde punto AF]	→ 363	[Editar imagen]	→ 366
[Ayuda de vista HLG(monitor)]	→ 363	[Cambiar Tamaño]	→ 366
[Procesar imagen]	→ 364	[Girar]	→ 366
[Procesando RAW]	→ 272	[Divide video]	→ 277
[Guard. bloque Foto 6K/4K]	→ 144	[Copiar]	→ 367
[Reduc. Ruido Foto 6K/4K]	→ 140	[Otros]	→ 368
[Intervalo tiempo-vídeo]	→ 364	[Confirmar borrado]	→ 368
[Vídeo movimiento D.]	→ 364		







- Es posible que las imágenes grabadas con otro dispositivo no se reproduzcan o editen correctamente con la cámara.

❖ Cómo seleccionar una imagen(s) en el menú [Reproducir]

Siga los siguientes pasos cuando que aparezca la pantalla de selección de imagen.





- Cuando [Único] y [Mult.] no están disponibles, seleccione una imagen de la misma forma que cuando está seleccionado [Único].
- Las imágenes se muestran por separado por ranura de tarjeta.
Para cambiar la tarjeta que visualizar, pulse [] y seleccione la ranura de la tarjeta.
- Solo puede seleccionar imágenes de una tarjeta cada vez.

Cuando se ha seleccionado [Único]

- 1 Pulse ◀▶ para seleccionar la imagen.
- 2 Pulse  o  .
 - Si aparece [Ajuste] en la parte inferior derecha de la pantalla, el ajuste se cancelará cuando se vuelva a pulsar  o  .





Cuando se ha seleccionado [Mult.]

- 1 Pulse ▲▼◀▶ para seleccionar la imagen y después pulse  o  (repita).
 - El ajuste se cancela cuando se vuelve a pulsar  o  .
- 2 Pulse [DISP.] para ejecutar.



Cuando [Proteger] está seleccionado

Pulse ▲▼◀▶ para seleccionar la imagen y después pulse  o  para ajustar (repita).

- El ajuste se cancela cuando se vuelve a pulsar  o  .







▶: Ajustes predeterminados



 [Modo reproducción]

[Girar pantalla]	<p>▶[ON]/[OFF]</p> <p>Muestra automáticamente las imágenes en sentido vertical si éstas se grabaron manteniendo la cámara verticalmente.</p> <ul style="list-style-type: none"> • Cuando reproduzca imágenes en un PC, utilice un sistema operativo y un software compatible con Exif. Es posible que la imagen no se muestre como girada.
[Ordenar imagen]	<p>[FILE NAME]▶[DATE/TIME]</p> <p>Establece el orden en el que aparecen las imágenes en la cámara durante la reproducción.</p> <p>[FILE NAME]: Muestra las imágenes por nombre de carpeta/nombre de archivo.</p> <p>[DATE/TIME]: Muestra las imágenes por fecha de grabación.</p> <ul style="list-style-type: none"> • Si inserta otra tarjeta, puede que se tarde algún tiempo en leer todos los datos, por lo que es posible que las imágenes no se muestren en el orden establecido.
[Ampliar desde punto AF]	<p>[ON]▶[OFF]</p> <p>Amplía la posición del enfoque AF cuando se amplía la imagen.</p> <ul style="list-style-type: none"> • Si la imagen se grabó en el [Modo de alta resolución] o está fuera del enfoque, el centro de la imagen se amplía. • Este elemento del menú se puede registrar en el botón Fn. (→ 279)
[Ayuda de vista HLG(monitor)]	<p>[MODE1]▶[MODE2]/[OFF]</p> <p>Al grabar o reproducir [Foto HLG] y vídeo HLG, esto convierte su gama cromática y brillo para la visualización.</p> <ul style="list-style-type: none"> • Esto está vinculado con [Monitor] en [Ayuda de vista HLG] en el menú [Personalizar] ([Monitor/Pantalla]). <p>Para obtener más información, consulte la página 347.</p>

 **[Procesar imagen]**







[Procesando RAW]	<p>Procesa las imágenes tomadas en formato RAW en la cámara y las guarda en formato JPEG. Además, las imágenes RAW grabadas usando [Foto HLG] se pueden guardar en formato HLG.</p> <ul style="list-style-type: none"> • Para obtener más información, consulte la página 272.
[Guard. bloque Foto 6K/4K]	<p>Puede guardar cualquier periodo de imágenes de 5 segundos desde un archivo de ráfaga 6K/4K de una sola vez.</p> <ul style="list-style-type: none"> • Para obtener más información, consulte la página 144.
[Reduc. Ruido Foto 6K/4K]	<p>▶[AUTO]/[OFF]</p> <p>Cuando guarde imágenes, reduzca el ruido que se produce debido a una alta sensibilidad ISO.</p> <ul style="list-style-type: none"> • Para obtener más información, consulte la página 140.
[Intervalo tiempo-vídeo]	<p>Crea vídeos a partir de imágenes de grupo grabadas con [Interv. Tiempo-Disparo].</p> <ol style="list-style-type: none"> 1 Pulse ◀▶ para seleccionar un grupo [Interv. Tiempo-Disparo] y después pulse  o . 2 Seleccione las opciones para crear un vídeo que combine las imágenes en un vídeo. <ul style="list-style-type: none"> • Para obtener más información, consulte la página 151.
[Vídeo movimiento D.]	<p>Crea vídeos a partir de imágenes de grupo grabadas con [Anima. Movimiento D.].</p> <ol style="list-style-type: none"> 1 Pulse ◀▶ para seleccionar el grupo de Anima. Movimiento D. y después pulse  o . 2 Seleccione las opciones para crear un vídeo que combine las imágenes en un vídeo. <ul style="list-style-type: none"> • Para obtener más información, consulte la página 151.

 **[Añadir/eliminar info.]**

[Proteger]	[Único]/[Mult.]/[Supr.]
	<p>Puede ajustar la protección de imágenes para que no se borren por error.</p> <p>No obstante, si formatea la tarjeta, las imágenes protegidas también se borrarán.</p> <ul style="list-style-type: none"> • Para información sobre cómo seleccionar imágenes, consulte la página 362. • [Supr.] solo permite cancelar ajustes de una vez para las imágenes de una sola tarjeta. • Tenga cuidado porque el ajuste [Proteger] puede estar desactivado en un dispositivo que no sea esta cámara. • Este elemento del menú se puede registrar en el botón Fn. (→ 279)
[Clasificación]	<p>[Único]/[Mult.]/[Supr.]</p> <p>Si ajusta cualquiera de los cinco diferentes niveles de puntuación para las imágenes, puede hacer lo siguiente:</p> <ul style="list-style-type: none"> • Borrado de todas las imágenes excepto las que tienen clasificaciones. • Compruebe el nivel de puntuación en la pantalla de información de archivo en sistemas operativos como Windows 10, Windows 8.1 y Windows 8. (Solo imágenes JPEG) <ol style="list-style-type: none"> 1 Seleccione una imagen. (→ 362) 2 Pulse ◀▶ para seleccionar un nivel de clasificación (1 a 5) y luego pulse  o  . <ul style="list-style-type: none"> • Cuando está seleccionado [Mult.], repita los pasos 1 y 2. • Para cancelar el ajuste, ajuste el nivel de puntuación a [OFF]. <ul style="list-style-type: none"> • [Supr.] solo permite cancelar ajustes de una vez para las imágenes de una sola tarjeta. • Los vídeos AVCHD solo pueden ajustarse en "5". • Este elemento del menú se puede registrar en el botón Fn. (→ 279)

✂ [Editar imagen]



<p>[Cambiar Tamaño]</p>	<p>[Único]/[Mult.]</p> <p>Reduzca el tamaño de las imágenes JPEG y guárdelas como imágenes diferentes para que puedan utilizarse fácilmente en páginas web o enviarse como archivos adjuntos de correo electrónico.</p> <ul style="list-style-type: none"> • Para información sobre cómo seleccionar imágenes, consulte la página 362. <ul style="list-style-type: none"> – Cuando está seleccionado [Único], después de elegir la imagen, pulse ▲▼ para seleccionar el tamaño y después pulse  o . – Cuando está seleccionado [Mult.], antes de elegir las imágenes, pulse ▲▼ para seleccionar el tamaño y después pulse  o . • Puede configurar hasta 100 imágenes a la vez con [Mult.]. • La calidad de imagen de la imagen redimensionada se reduce. • [Cambiar Tamaño] no está disponible mientras se usan las siguientes funciones: <ul style="list-style-type: none"> – Grabación de vídeo/[Foto 6K/4K]/[Post-enfoque] – Imágenes en grupo – [65:24]/[2:1] ([Aspecto]) – [RAW] ([Calidad de la imagen]) – [Foto HLG] – [Modo de alta resolución]
<p>[Girar]</p>	<p>Gira las imágenes manualmente en pasos de 90°.</p> <p>[]: Gira 90° en el sentido de las agujas del reloj.</p> <p>[]: Gira 90° en sentido contrario a las agujas del reloj.</p> <ul style="list-style-type: none"> • Para información sobre cómo seleccionar imágenes, consulte la página 362.
<p>[Divide video]</p>	<p>Divida un vídeo grabado o un archivo de ráfaga 6K/4K en dos.</p> <ul style="list-style-type: none"> • Para obtener más información, consulte la página 277.

✂ [Editar imagen]



[Copiar]

[Dirección de copia] ▶ [1 → 2] / [2 → 1]

[Seleccionar copia]/[Copiar todo en carpeta]/[Copiar todo en tarjeta]



Puede copiar las imágenes de una de las tarjetas a la otra.

- Las imágenes copiadas se guardarán en una nueva carpeta.

[Seleccionar copia]: Copia las imágenes seleccionadas.

- 1 Seleccione la carpeta que contenga las imágenes que desea copiar.
- 2 Seleccione las imágenes. (→ 362)

[Copiar todo en carpeta]: Copia todas las imágenes en una carpeta.

- 1 Seleccione la carpeta que desea copiar.
- 2 Compruebe las imágenes que desea copiar y después pulse  o  para ejecutar la copia.

[Copiar todo en tarjeta]: Copia todas las imágenes en la tarjeta.

Uso del botón Fn para copiar imágenes

Si pulsa el botón Fn con [Copiar] asignado mientras reproduce imágenes de una en una, la imagen que se esté reproduciendo actualmente se copiará en la otra tarjeta.

- Seleccione la carpeta de destino de copia entre las siguientes opciones. En el caso de imágenes en grupo, se selecciona automáticamente [Crear una nueva carpeta].

[Mismo No. carpeta de origen]: Copia a una carpeta con el mismo nombre que la carpeta de la imagen que se va a copiar.

[Crear una nueva carpeta]: Crea una nueva carpeta con un número de carpeta superior y después copia la imagen en ella.

[Seleccionar carpeta]: Selecciona una carpeta para almacenar la imagen y después copia la imagen en ella.

✂ [Editar imagen]

[Copiar]
(Continuación)

- Puede configurar hasta 100 imágenes a la vez con [Seleccionar copia].
- El ajuste [Proteger] no se copia.
- La copia podría tardar un rato.
- Los vídeos AVCHD no se pueden copiar.
- Cuando se utilizan las siguientes combinaciones de tarjetas, los vídeos, fotos 6K/4K e imágenes grabadas con [Post-enfoque] no se pueden copiar:
 - Copia desde una tarjeta de memoria SDXC a una tarjeta XQD de 32 GB o menos
 - Copia desde una tarjeta XQD de más de 32 GB a una tarjeta de memoria SD o una tarjeta de memoria SDHC

▶ [Otros]



[Confirmar borrado]

["Sí" primero]/▶["No" primero]

Esto ajusta qué opción, [Sí] o [No], se resaltarán primero cuando se visualice la pantalla de confirmación para eliminar una imagen.



["Sí" primero]: [Sí] se resalta primero.

["No" primero]: [No] se resalta primero.





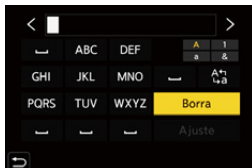

Introducción de caracteres

Siga los siguientes pasos hasta que aparezca la pantalla de introducción de caracteres.



1 Introduzca los caracteres.

- Pulse ▲▼◀▶ para seleccionar caracteres y después pulse  o  hasta que se muestre el carácter que se quiera introducir. (Repita)



- Para introducir repetidamente el mismo carácter, gire  o  a la derecha para mover la posición de entrada.
- Si selecciona un elemento y pulsa  o , puede realizar las siguientes operaciones:
 - []: Cambie el tipo de carácter a [A] (mayúsculas), [a] (minúsculas), [1] (números) y [&] (caracteres especiales)
 - []: Ingrese un espacio vacío
 - [Borra]: Elimine un carácter
 - [<]: Mueva el cursor de posición de entrada hacia la izquierda
 - [>]: Mueva el cursor de posición de entrada hacia la derecha



2 Introducción terminada.

- Seleccione [Ajuste], luego pulse  o .

15. Wi-Fi/Bluetooth

Funciones Wi-Fi/Bluetooth

Con la funcionalidad de Wi-Fi®/Bluetooth® de la cámara, puede operar la cámara remotamente desde un teléf. inteligente y transferir imágenes a un teléf. inteligente operando la cámara.

	Puede utilizar la aplicación para teléf. inteligente "LUMIX Sync" para la grabación remota y la transferencia de imágenes. (→ 372)
	Puede transferir imágenes a otro dispositivo, como un teléf. inteligente o un PC, operando la cámara. (→ 396)

Este documento se refiere tanto a teléfonos inteligentes y tabletas como a **teléfonos inteligentes**.

❖ Visualización del icono de conexión inalámbrica

Durante el uso de las funciones Wi-Fi/Bluetooth, el icono de conexión inalámbrica ubicado en el LCD de estado se iluminará o parpadeará.



Se ilumina	Cuando está activada la función Wi-Fi/Bluetooth o cuando está conectando
Parpadea	Cuando se están enviando datos de imagen operando la cámara





- No retire la tarjeta o la batería, ni se mueva a un área sin recepción mientras envía imágenes.
- La cámara no se puede usar para conectar a una conexión LAN inalámbrica.
- Le recomendamos que fije un cifrado para mantener la seguridad de la información.
- Le recomendamos que utilice una batería con suficiente carga cuando envíe imágenes.
- Cuando el nivel de batería restante sea bajo, puede que no sea posible conectarse o mantener la comunicación con otros dispositivos.
(Se visualiza un mensaje como [Error de comunicación].)
- Puede que las imágenes no se envíen completamente dependiendo de las condiciones de onda de radio.
Si la conexión se interrumpe mientras se envían imágenes, se podrían enviar imágenes con partes faltantes.

Conexión con un teléfono inteligente

Conéctese con un teléf. inteligente que tenga instalada la aplicación para teléf. inteligente “Panasonic LUMIX Sync” (abajo: “LUMIX Sync”). Utilice “LUMIX Sync” para la grabación remota y la transferencia de imágenes.

Conexión con un teléfono inteligente

1	Instale “LUMIX Sync” en su teléf. inteligente. (→ 373) Conéctese a una red e instale “LUMIX Sync”  .	
2	Conéctese a un teléfono inteligente. Conecte la cámara y el teléfono inteligente utilizando uno de los métodos según el teléfono inteligente.	
	Uso de un teléfono inteligente compatible con Bluetooth Low Energy • Conexión Bluetooth (→ 374) Conéctese mediante un sencillo procedimiento de configuración de la conexión (emparejamiento).	Uso de un teléfono inteligente no compatible con Bluetooth Low Energy • Conexión Wi-Fi (→ 377) Conecte con Wi-Fi. También puede utilizar un código QR para conectarse fácilmente.
3	Opere la cámara utilizando el teléf. inteligente. (→ 383) Uso de “LUMIX Sync” para realizar las siguientes operaciones: <ul style="list-style-type: none"> • [Disparo a distancia] (→ 384) • [Disparador remoto] (→ 386) • Transferencia de imágenes grabadas (→ 388) • Transferencia automática de imágenes grabadas (→ 390) • Registro de la información sobre la localización (→ 392) • Operaciones de alimentación de la cámara (→ 393) • Ajuste del reloj automáticamente (→ 394) • Cómo guardar la información de configuración (→ 395) <div style="display: flex; justify-content: space-around; align-items: center;">   </div>	

Las conexiones entre la cámara y un teléf. inteligente se describen en las páginas 374 a 381.

También puede utilizar la cámara para transferir imágenes a un teléfono inteligente.

Para obtener más información, consulte “Cómo enviar imágenes desde la cámara” en la página 396.

Instalación “LUMIX Sync”

“LUMIX Sync” es una aplicación para teléfonos inteligentes suministrada por Panasonic.



SO compatible

Android™: Android 5 o posterior

iOS: iOS 11 o superior

- 1** Conecte el teléfono inteligente a la red.
- 2** (Android) Seleccione “Google Play™ Store”.
(iOS) Seleccione “App Store”.
- 3** Introduzca “Panasonic LUMIX Sync” o “LUMIX” en el cuadro de búsqueda.
- 4** Seleccione e instale “Panasonic LUMIX Sync” .



- Use la última versión.
- Los sistemas operativos admitidos tendrán validez a partir de enero de 2019 y podrán estar sujetos a cambios.
- Algunas de las pantallas y la información de este documento podrían variar con respecto a su dispositivo en función del sistema operativo y la versión “LUMIX Sync” compatibles.
- Lea la [Ayuda] en el menú “LUMIX Sync” para obtener más detalles sobre cómo operar.
- Es posible que la aplicación no funcione correctamente dependiendo de su teléf. inteligente.
Para obtener detalles sobre “LUMIX Sync”, consulte los siguientes sitios de soporte.
<https://panasonic.jp/support/global/cs/dsc/>
(Solo en inglés)
- Dependiendo de su plan de datos, la descarga de la aplicación o la transferencia de imágenes y vídeos a través de una red móvil, como 4G (LTE) o 3G, puede incurrir en altos cargos por uso de datos.



Conexión con un teléfono inteligente (Conexión Bluetooth)

Siga un sencillo procedimiento de configuración de conexión (emparejamiento) para conectarse a un teléf. inteligente que admita Bluetooth Low Energy. Cuando se configura el emparejamiento, la cámara también se conecta automáticamente al teléf. inteligente a través de Wi-Fi.

- Para la primera conexión, se requieren ajustes de emparejamiento. Para obtener información sobre cómo conectar la segunda y siguientes veces, consulte la página [376](#).

Teléfonos inteligentes compatibles

- Android™: Android 5 o superior con Bluetooth 4.0 o superior (excluyendo los que no admitan Bluetooth Low Energy)
- iOS: iOS 11 o superior

1 En el teléf. inteligente, abra “LUMIX Sync”.

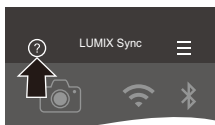

- Aparece un mensaje sobre el registro del dispositivo (cámara). Seleccione [Siguiente].
- Si ha cerrado el mensaje, seleccione [] y después registre la cámara usando [Registro de cámara (emparejamiento)].
- Aparece un mensaje si la función Bluetooth del teléfono inteligente está desactivada. (Para dispositivos Android) Permite activar la función Bluetooth. (Para dispositivos iOS) Siga el mensaje para activar la función Bluetooth en la pantalla de configuración del teléfono inteligente y, a continuación, visualice “LUMIX Sync”.



2 Compruebe el contenido de la guía mostrada y seleccione [Siguiente] hasta que aparezca la pantalla para registrar la cámara.

Use la cámara de acuerdo con la guía del teléf. inteligente.

3 Ajuste la cámara en el estado de espera de emparejamiento Bluetooth.

- **MENU/SET** → [] → [] → [Bluetooth] → [Bluetooth] → [SET] → [Emparejamiento]
- La cámara entra en el estado de espera de conexión y se muestra el nombre del dispositivo (A).



4 En el teléf. inteligente, seleccione el nombre de dispositivo de la cámara.

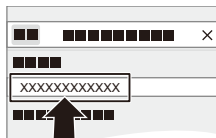

- (Dispositivos iOS) Cuando aparezca un mensaje para confirmar el cambio, seleccione [Acceder].

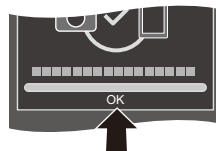

5 Cuando aparezca un mensaje que indique que se ha completado el registro del dispositivo, seleccione [OK].

- Se realizará una conexión Bluetooth entre la cámara y el teléfono inteligente.





- El teléfono inteligente emparejado se registra como dispositivo emparejado.
- Durante la conexión Bluetooth, se muestra [] en la pantalla de grabación. Cuando la función Bluetooth está habilitada, pero no se ha establecido una conexión Bluetooth con el teléf. inteligente, [] se muestra traslúcido.
- Pueden registrarse hasta 16. Si intenta registrar más de 16 teléfonos inteligentes, primero se eliminará la información de registro de los más antiguos.

- (Dispositivos iOS) Si el intento de conexión Wi-Fi falla durante la conexión Bluetooth, siga el mensaje que aparece en pantalla para permitir la conexión a la cámara. Si sigue sin poder conectarse, seleccione el SSID de la cámara en la pantalla de configuración Wi-Fi del teléfono inteligente para conectarse. Si no se muestra el SSID, apague la cámara y vuélvala a encender, y realice de nuevo los ajustes de conexión Bluetooth.

❖ Finalización de la conexión Bluetooth





Para finalizar la conexión Bluetooth, apague la función Bluetooth de la cámara.

 ⇒ [] ⇒ [] ⇒ [Bluetooth] ⇒ [Bluetooth] ⇒ Seleccione [OFF]

- Incluso aunque finalice la conexión, su información de emparejamiento no se borrará.

❖ Conexión con un teléfono inteligente emparejado

Conecte teléfonos inteligentes emparejados mediante el siguiente procedimiento.

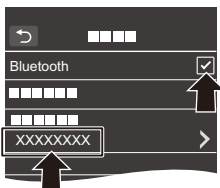
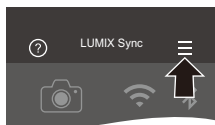

- 1 Active la función Bluetooth de la cámara.
 -  ⇒ [] ⇒ [] ⇒ [Bluetooth] ⇒ [Bluetooth] ⇒ [ON]
 - 2 En el teléf. inteligente, abra “LUMIX Sync”.
 - Si aparece un mensaje indicando que el teléfono inteligente está buscando cámaras, ciérrelo.
 - 3 Seleccione [].
 - 4 Seleccione [Ajus. Bluetooth].
-
- 5 Active Bluetooth.
 - 6 Entre los elementos [Cámara registrada], seleccione el nombre de dispositivo de la cámara.





- Incluso aunque configure el emparejamiento con más de un teléfono inteligente, solo puede conectarse a un teléfono a la vez.
- Cuando el emparejamiento tarda un tiempo, la cancelación de los ajustes de emparejamiento tanto en el teléf. inteligente como en la cámara y el restablecimiento de la conexión pueden hacer que la cámara se detecte correctamente.

❖ Cancelación del emparejamiento

- 1 Cancele el ajuste de emparejamiento de la cámara.
 -  ⇒ [] ⇒ [] ⇒ [Bluetooth] ⇒ [Bluetooth] ⇒ [SET] ⇒ [Eliminar]
- 2 Seleccione el teléf. inteligente para el que desea cancelar el emparejamiento.



- Cancele también el ajuste de emparejamiento en el teléf. inteligente.
- Cuando se usa [Reiniciar] en el menú [Conf.] ([Configuración]) para restablecer los ajustes de red, la información de los dispositivos registrados se elimina.

Conexión con un teléfono inteligente ([Conexión Wi-Fi])



Utilice Wi-Fi para conectar la cámara y un teléf. inteligente que no admita Bluetooth Low Energy.

Con la configuración predeterminada, es posible conectar fácilmente con teléfonos inteligentes sin necesidad de introducir una contraseña.

También puede utilizar la autenticación de contraseña para mejorar la seguridad de la conexión.

- También puede conectarse mediante Wi-Fi a un teléfono inteligente compatible con Bluetooth Low Energy siguiendo los mismos pasos.

1 Establezca la cámara en el estado de espera de conexión Wi-Fi.

-  ⇒ [] ⇒ [] ⇒ [Wi-Fi] ⇒ [Función Wi-Fi] ⇒ [Nueva conexión] ⇒ [Disparo y Vista remotos]
- El SSID (A) de la cámara se muestra en la pantalla.



- También puede llevar a cabo la misma operación pulsando el botón Fn asignado con [Wi-Fi].
Si desea información sobre el botón Fn, consulte la página 279.

2 En el menú de configuración del teléf. inteligente, active la función Wi-Fi.

3 Seleccione el SSID que aparece en la cámara.

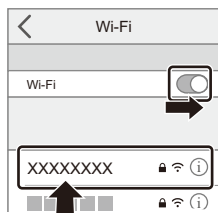

4 En el teléf. inteligente, abra "LUMIX Sync".



5 (En la primera conexión) Confirme el nombre de dispositivo que aparece en la cámara y luego seleccione [Sí].





- Cuando se muestra un dispositivo diferente al que desea conectar, la cámara se conecta automáticamente a ese dispositivo si selecciona [S]. Si hay otros dispositivos de conexión Wi-Fi cerca, se recomienda utilizar la introducción manual de una contraseña o código QR para conectarse con la autenticación por contraseña. (→ 379)

❖ Uso de la autenticación por contraseña para conectarse

Puede mejorar la seguridad de la conexión Wi-Fi usando autenticación de la contraseña a través de la introducción manual o mediante un código QR.

Escaneo de código QR para conectar

- 1 Ajuste [Contraseña Wi-Fi] en la cámara en [ON].
 - → [] → [] → [Wi-Fi] → [Ajuste Wi-Fi] → [Contraseña Wi-Fi] → [ON]
- 2 Visualización del código QR (A).
 - → [] → [] → [Wi-Fi] → [Función Wi-Fi] → [Nueva conexión] → [Disparo y Vista remotos]
 - También puede llevar a cabo la misma operación pulsando el botón Fn asignado con [Wi-Fi].
Si desea información sobre el botón Fn, consulte la página 279.
 - Pulse o para ampliar el código QR.
- 3 En el teléf. inteligente, abra “LUMIX Sync”.
 - Si aparece un mensaje indicando que el teléfono inteligente está buscando cámaras, ciérrelo.
- 4 Seleccione [].
- 5 Seleccione [Conexión Wi-Fi].
- 6 Seleccione [Códi. QR].
- 7 Escanee el código QR visualizado en la pantalla de la cámara utilizando “LUMIX Sync”.
 - (Dispositivos iOS) Cuando aparezca un mensaje para confirmar el cambio, seleccione [Acceder].



A



- (Dispositivos iOS) Si la conexión Wi-Fi falla, siga el mensaje que se muestra para permitir la conexión a la cámara. Si aún así no puede conectarse, seleccione el SSID de la cámara en la pantalla de configuración Wi-Fi del teléfono inteligente para conectarse. Si no se muestra el SSID, apague la cámara y vuélvala encender, y realice de nuevo los ajustes de conexión Wi-Fi.

Introducción de contraseña manualmente para conectar

- 1 Vea la pantalla del paso 2 en la pág. 379.
- 2 En el menú de configuración del teléf. inteligente, active la función Wi-Fi.

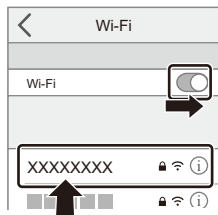



- 3 En la pantalla de configuración de Wi-Fi, seleccione el SSID (B) que aparece en la cámara.
- 4 (En la primera conexión) Introduzca la contraseña (B) mostrada en la cámara.
- 5 En el teléf. inteligente, abra "LUMIX Sync".





❖ Métodos de conexión distintos a los ajustes predeterminados



Cuando conecte con [A través de la red] o [Conexión WPS] en [Directo], siga los siguientes pasos:

- 1 Visualice la pantalla de configuración del método de conexión para la cámara.
 -  ⇒ [] ⇒ [] ⇒ [Wi-Fi] ⇒ [Función Wi-Fi] ⇒ [Nueva conexión] ⇒ [Disparo y Vista remotos]
- 2 Presione [DISP.].

Conexión por red

- 1 Seleccione [A través de la red], luego pulse  o  .
 - Siga el método de conexión de la página 412 para conectar la cámara a un punto de acceso inalámbrico.
- 2 En el menú de configuración del teléf. inteligente, active la función Wi-Fi.
- 3 Conecte el teléfono inteligente al punto de acceso inalámbrico al que está conectada la cámara.
- 4 En el teléf. inteligente, abra “LUMIX Sync”.

Conexión directa

- 1 Seleccione [Directo], luego pulse  o  .
 - Seleccione [Conexión WPS] y siga el método de conexión de la página 416 para conectar la cámara a un teléf. inteligente.
- 2 En el teléf. inteligente, abra “LUMIX Sync”.

Finalizar la conexión Wi-Fi

Para finalizar la conexión Wi-Fi entre la cámara y el teléf. inteligente, siga los siguientes pasos:

1 Fije la cámara en el modo de grabación.

- Pulse el botón del obturador hasta la mitad.

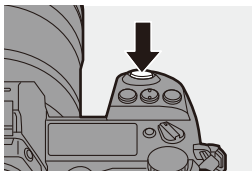

2 Finalice la conexión Wi-Fi.

- → [] → [] → [Wi-Fi] → [Función Wi-Fi] → [Sí]
- También puede llevar a cabo la misma operación pulsando el botón Fn asignado con [Wi-Fi].
Si desea información sobre el botón Fn, consulte la página [279](#).

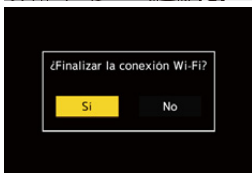

3 En el teléf. inteligente, cierre la “LUMIX Sync”.

Cómo operar la cámara con un teléf. inteligente

❖ Tipo de conectividad inalámbrica requerido

Dependiendo de la función utilizada, el tipo de conexión inalámbrica requerida será diferente.

Conectividad inalámbrica requerida	Compatibilidad con Bluetooth Low Energy
Bluetooth	Indica que la función puede utilizarse con teléfonos inteligentes compatibles con Bluetooth Low Energy.
Wi-Fi	Indica que la función puede utilizarse con teléfonos inteligentes no compatibles con Bluetooth Low Energy.
Bluetooth Wi-Fi	Indica que la función puede utilizarse con teléfonos inteligentes compatibles con Bluetooth Low Energy. <ul style="list-style-type: none"> • Indica que la función requiere que se conecte a un teléfono inteligente mediante Bluetooth y Wi-Fi.

❖ Pantalla de inicio

Cuando abre “LUMIX Sync”, se muestra la pantalla de inicio.

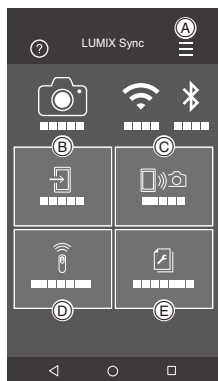

(A)	Ajustes de la aplicación (→ 376 , 379 , 393) Esto permite configurar la conexión, las operaciones de alimentación de la cámara y la visualización de la Ayuda.
(B)	[Importar imágenes] (→ 388)
(C)	[Disparo a distancia] (→ 384)
(D)	[Disparador remoto] (→ 386)
(E)	[Copia ajustes cámara] (→ 395)

[Disparo a distancia]

Wi-Fi

Puede utilizar el teléfono inteligente para grabar desde una localización remota mientras ve las imágenes en vivo desde la cámara.

Primeros pasos:

- Conecte la cámara a un teléf. inteligente. (→ 374, 377)
- En el teléf. inteligente, abra “LUMIX Sync”.

1 Seleccione [📷] ([Disparo a distancia]) en la pantalla de inicio.

- (Dispositivos iOS) Cuando aparezca un mensaje para confirmar el cambio, seleccione [Acceder].

2 Comience a grabar.

(A)	Toma una imagen.
(B)	Inicia/finaliza la grabación de vídeo

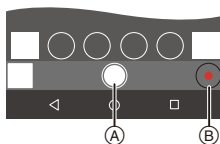

- La imagen grabada se guarda en la cámara.





- Es posible que algunas funciones, incluidas algunas configuraciones, no estén disponibles.
- La grabación remota no es posible mientras se utiliza la siguiente función:
 - [Interv. Tiempo-Disparo]

❖ Método de operación durante la grabación remota

Establezca la cámara o el teléfono inteligente como el dispositivo de control prioritario para ser usado durante la grabación remota.

 ⇒ [] ⇒ [] ⇒ [Wi-Fi] ⇒ [Ajuste Wi-Fi] ⇒ Seleccione [Prioridad de Dispositivo Remoto]

 [Cámara]	<p>Es posible realizar operaciones tanto en la cámara como en el teléf. inteligente.</p> <ul style="list-style-type: none"> • La configuración del disco de la cámara, etc, no se pueden cambiar con el teléfono inteligente.
 [Teléf. inteligente]	<p>Las operaciones solo son posibles en el teléf. inteligente.</p> <ul style="list-style-type: none"> • La configuración del disco de la cámara, etc, se pueden cambiar con el teléfono inteligente. • Para finalizar una grabación a distancia, pulse cualquiera de los botones de la cámara para encender la pantalla y seleccione [Exit].

- El ajuste predeterminado es [Cámara].



- La configuración de esta función no se puede cambiar mientras la conexión esté activa.

[Disparador remoto]

Bluetooth



Puede utilizar el teléfono inteligente como control remoto para el obturador.

Primeros pasos:

- Conecte la cámara a un teléf. inteligente por Bluetooth. (→ 374)
- En el teléf. inteligente, abra “LUMIX Sync”.

1 Seleccione [] ([Disparador remoto]) en la pantalla de inicio.

2 Comience a grabar.

	Inicia/finaliza la grabación de vídeo
	Toma una imagen. • Grabación de bombilla (→ 387)







- Para usar la [Disparador remoto] para cancelar [Modo hiber.] en la cámara, ajuste [Bluetooth] en el menú [Conf.] ([DENTRO/FUERA]) de la siguiente manera y después conecte a través de Bluetooth:
 - [Activación remota]: [ON]
 - [Transferencia automat.]: [OFF]
- La cámara no se puede encender usando [Disparador remoto].

❖ Grabación de bombilla

El obturador se puede mantener abierto desde el principio hasta el final de la grabación, lo que resulta útil para grabar cielos estrellados o paisajes nocturnos.

Primeros pasos:

- Ajuste la cámara en el modo [M]. (→ 185)
- Ajuste la velocidad de obturación de la cámara en [B] (Bombilla). (→ 187)

- 1 Toque [] para iniciar la grabación (siga tocando, sin quitar el dedo).
- 2 Quite el dedo de [] para finalizar la grabación.
 - Deslice [] en la dirección de [LOCK] para grabar con el botón del obturador bloqueado en un estado completamente presionado. (Deslice [] de nuevo a su posición original o pulse el botón del obturador de la cámara para detener la grabación)
 - Durante la grabación [B] (Bombilla), si se interrumpe la conexión Bluetooth, vuelva a realizar la conexión Bluetooth y, a continuación, finalice la grabación desde el teléf. inteligente.



❖ Cómo reducir el tiempo de retorno desde [Modo hiber.]

Seleccione la función de teléfono inteligente para la cual acortar el tiempo requerido para activar la cámara desde el [Modo hiber.].

Primeros pasos:

- Ajuste [Bluetooth] y [Activación remota] en la cámara en [ON]. (→ 393)

 ⇒ [] ⇒ [] ⇒ [Bluetooth] ⇒ Seleccione [Modo volver de hiber.]

 <p>[Prior. a distancia/transferir]</p>	<p>Reduce el tiempo de retorno al usar [Disparo a distancia] o [Importar imágenes].</p>
 <p>[Prioridad obturador remoto]</p>	<p>Reduce el tiempo de retorno al usar [Disparador remoto].</p>

Transferencia de imágenes grabadas

Wi-Fi

Transfiera una imagen almacenada en la tarjeta al telé. inteligente conectado por Wi-Fi.

Primeros pasos:

- Conecte la cámara a un telé. inteligente. (→ 374, 377)
- En el telé. inteligente, abra “LUMIX Sync”.

1 Seleccione [] ([Importar imágenes]) en la pantalla de inicio “LUMIX Sync”.



- (Dispositivos iOS) Cuando aparezca un mensaje para confirmar el cambio, seleccione [Acceder].

2 Seleccione la imagen que desea transferir.

- También puede cambiar la tarjeta visualizada tocando .



3 Transfiera la imagen.

- Seleccione [].
- Si la imagen es un vídeo, puede reproducirlo tocando [] en el centro de la pantalla.





- Necesitará Android 7.0 o posterior para guardar imágenes RAW en un dispositivo Android.
Dependiendo del teléfono inteligente o el SO, puede que no se visualicen correctamente.
- Cuando se reproduce un vídeo, este tiene un tamaño de datos pequeño y se transmite utilizando “LUMIX Sync”, por lo tanto, su calidad de imagen será diferente a la de la grabación de vídeo real.
Dependiendo del teléf. inteligente y de las condiciones de uso, la calidad de imagen podría deteriorarse o el sonido podría saltar durante la reproducción de vídeo o imágenes.
- Las imágenes grabadas utilizando las siguientes funciones no se pueden transferir:
 - [AVCHD], [MP4] vídeos 4K, vídeos [MP4 HEVC]
 - [Foto 6K/4K]/[Post-enfoque]
 - [Foto HLG] (imágenes en formato HLG)

Transferencia automática de imágenes grabadas

Bluetooth Wi-Fi

Puede transferir automáticamente las imágenes grabadas a un teléf. inteligente a medida que se toman.

Primeros pasos:

- Conecte la cámara a un teléf. inteligente por Bluetooth. (→ 374)

1 Active [Transferencia automática.] en la cámara.

-  →  →  → [Bluetooth] → [Transferencia automática.] → [ON]

- Si aparece una pantalla de confirmación en la cámara solicitando que finalice la conexión Wi-Fi, seleccione [Sí] para finalizarla.

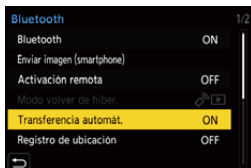

2 En el teléf. inteligente, seleccione [Sí].

- (Dispositivos iOS) Cuando aparezca un mensaje para confirmar el cambio, seleccione [Acceder].
- La cámara realiza automáticamente una conexión Wi-Fi.

3 Compruebe los ajustes de envío en la cámara y después pulse o .

- Para modificar la configuración de envío, pulse [DISP.]. (→ 419)

- La cámara pasara a un modo en el que puede transferir imágenes

automáticamente y  aparecerá en la pantalla de grabación.

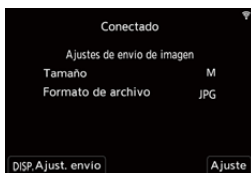

(Si no se muestran los ajustes, entonces no es posible la transferencia automática de imágenes. Compruebe el estado de la conexión Wi-Fi con el teléfono inteligente.)



4 Grabe con la cámara.

- Esto envía automáticamente las imágenes grabadas al dispositivo especificado a medida que se toman.
- [] se muestra en la pantalla de grabación de la cámara mientras se envía un archivo.

❖ Para detener la transferencia automática de imágenes

[] ⇒ [] ⇒ [] ⇒ [Bluetooth] ⇒ [Transferencia automat.] ⇒

Seleccione [OFF]

- Aparece una pantalla de confirmación solicitando que finalice la conexión Wi-Fi.



- Si los ajustes [Bluetooth] y [Transferencia automat.] de la cámara están configurados como [ON], la cámara se conectará automáticamente al teléfono inteligente a través de Bluetooth y Wi-Fi cuando encienda la cámara. Abra la "LUMIX Sync" para conectar con la cámara. La cámara pasará a un modo en el que pueda transferir imágenes automáticamente y [] aparecerá en la pantalla de grabación de la cámara.



- Cuando se fija [Transferencia automat.] en [ON], no se puede utilizar [Función Wi-Fi].
- Si la cámara se apaga durante la transferencia de imágenes y el envío de archivos se interrumpe, entonces encienda la cámara para reanudar el envío.
 - Si el estado de almacenamiento de los archivos no enviados cambia, es posible que ya no sea posible enviarlos.
 - Si hay muchos archivos sin enviar, puede que no sea posible enviar todos los archivos.
- Para guardar imágenes en formato RAW en dispositivos Android se necesita Android 7.0 o superior. Dependiendo del teléfono inteligente o el SO, puede que no se visualicen correctamente.
- Las imágenes grabadas con las siguientes funciones no se pueden transferir automáticamente:
 - Grabación de vídeo/[Foto 6K/4K]/[Post-enfoque]
 - [Foto HLG] (imágenes en formato HLG)

Registro de la información sobre la localización



Bluetooth

El teléfono inteligente envía su información de ubicación a la cámara vía Bluetooth, y la cámara realiza la grabación mientras escribe la información de ubicación adquirida.

Primeros pasos:

- Habilite la función GPS en el teléfono inteligente.
- Conecte la cámara a un teléf. inteligente por Bluetooth. (→ 374)

1 Active [Registro de ubicación] en la cámara.

-  →  →  → [Bluetooth] → [Registro de ubicación] → [ON]
- La cámara entrará en un modo en el que se pueda registrar la información de localización y en la pantalla de grabación de la cámara se mostrará [GPS].

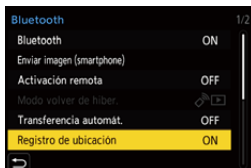

2 Grabe imágenes con la cámara.

- La información de la localización se escribirá en las imágenes grabadas.





- Cuando en la pantalla de grabación [GPS] aparece traslúcido, no se puede obtener información sobre la localización y, por lo tanto, no se pueden escribir datos. El posicionamiento GPS del teléf. inteligente puede no ser posible si el teléf. inteligente se encuentra dentro de un edificio, un bolso o similar, por lo que deberá situarse en una posición que permita una visión amplia del cielo para mejorar el rendimiento del posicionamiento. Además, consulte las instrucciones de funcionamiento de su teléfono inteligente.
- Las imágenes con información sobre la localización se indican con [GPS].
- Asegúrese de prestar atención especial en la privacidad, los derechos de imagen, etc. de un sujeto cuando usa esta función. Úsela bajo su propio riesgo.
- El teléfono inteligente agota su batería más rápidamente mientras está adquiriendo la información de ubicación.
- La información de la ubicación no se escribe en los vídeos AVCHD.

Operaciones de alimentación de la cámara

Bluetooth Wi-Fi

Incluso cuando la cámara está apagada, puede utilizarse el teléf. inteligente para encender la cámara y grabar imágenes o para comprobar las imágenes grabadas.

Primeros pasos:

- ❶ Conexión con un teléfono inteligente mediante Bluetooth. (→ 374)
- ❷ Active [Activación remota] en la cámara.
 -  ⇒ [] ⇒ [] ⇒ [Bluetooth] ⇒ [Activación remota] ⇒ [ON]
- ❸ Establezca el interruptor on/off de la cámara en [OFF].
- ❹ En el teléf. inteligente, abra “LUMIX Sync”.

❖ Cómo encender la cámara

Seleccione [Disparo a distancia] en la pantalla de inicio “LUMIX Sync”.

- (Dispositivos iOS) Cuando aparezca un mensaje para confirmar el cambio, seleccione [Acceder].
- La cámara se enciende y se conecta automáticamente usando Wi-Fi.

❖ Cómo apagar la cámara

- ❶ Seleccione [] en la pantalla de inicio “LUMIX Sync”.
- ❷ Seleccione [Apagar la cámara].
- ❸ Seleccione [Apagado].



- Cuando se ha ajustado [Activación remota], la función Bluetooth sigue funcionando incluso si se ajusta el interruptor on/off de la cámara en [OFF], lo que provoca que la batería se agote.

Ajuste del reloj automáticamente

Bluetooth

Sincronice la configuración de reloj y zona horaria de la cámara con las del teléfono inteligente.

Primeros pasos:

- Conecte la cámara a un teléf. inteligente por Bluetooth. (→ 374)

Habilite [Aj. auto. hora] en la cámara.

-  → [] → [] → [Bluetooth] → [Aj. auto. hora] → [ON]



Cómo guardar la información de configuración

Bluetooth Wi-Fi

Esto guarda la información de configuración de la cámara en el teléf. inteligente.

La información de los ajustes guardados se puede cargar en la cámara, lo que le permite establecer los mismos ajustes en varias cámaras.

Primeros pasos:

- Conecte la cámara a un teléf. inteligente por Bluetooth. (→ 374)

1 Seleccione [] ([Copia ajustes cámara]) en la pantalla de inicio “LUMIX Sync”.

2 Guarde y cargue la información de configuración.

- Lea la [Ayuda] en el menú “LUMIX Sync” para obtener más detalles sobre cómo usar la “LUMIX Sync”.





- Solo se puede cargar información de ajustes desde el mismo modelo.
- Cuando se transfiere la información de configuración, se crea automáticamente una conexión Wi-Fi.
(Dispositivos iOS) Cuando aparezca un mensaje para confirmar el cambio, seleccione [Acceder].
- Puede guardar o cargar la información de configuración de elementos iguales a los de [Guard./Rest. ajus. cámara] en el menú [Conf.] ([Configuración]).

Cómo enviar imágenes desde la cámara

Opere la cámara para enviar imágenes grabadas a un dispositivo conectado por Wi-Fi.

Flujo de operaciones

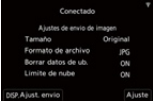
1	<p>Seleccione el método de envío.</p> <p>Utilice el menú de la cámara para seleccionar el método de envío entre [Enviar imágenes durante la grabación] o [Enviar imágenes almacenadas en la cámara].</p>	
2	<p>Seleccione el destino (tipo de dispositivo de destino).</p> <ul style="list-style-type: none"> – [Teléf. inteligente] (→ 399) – [PC] (→ 402) – [Servicio sincron. de nube] (→ 410) – [Servicio WEB] (→ 407) – [Impresora] (→ 405) 	
3	<p>Seleccione el método de conexión y conecte por Wi-Fi.</p> <ul style="list-style-type: none"> – [A través de la red] (→ 412) – [Directo] (→ 416) 	
4	<p>Compruebe los ajustes de envío.</p> <p>Cambie los ajustes de envío según sea necesario.</p> <ul style="list-style-type: none"> – Ajustes de envío de imagen (→ 419) 	
5	<p>[Enviar imágenes durante la grabación]</p> <p>Tome imágenes.</p> <p>Esto envía automáticamente las imágenes grabadas a medida que se toman.</p>	<p>[Enviar imágenes almacenadas en la cámara]</p> <p>Seleccione una o más imágenes.</p> <p>Envíe las imágenes seleccionadas.</p> <ul style="list-style-type: none"> – Cómo seleccionar imágenes (→ 420)

Encontrará información detallada sobre los métodos de conexión para cada dispositivo de destino en las páginas 399 a 411.

Consulte las páginas siguientes para conocer los pasos comunes a todos los dispositivos.

- Conexiones Wi-Fi: [A través de la red] (→ 412)/[Directo] (→ 416)
- Ajustes de envío de imagen (→ 419)
- Cómo seleccionar imágenes (→ 420)

❖ Imágenes que se pueden enviar

Las imágenes que se pueden enviar varían dependiendo del dispositivo de destino.

Dispositivo de destino	Imágenes que se pueden enviar	
	[Enviar imágenes durante la grabación]	[Enviar imágenes almacenadas en la cámara]
[Teléf. inteligente] (→ 399)	JPEG/RAW	JPEG/RAW/MP4
[PC] (→ 402)	JPEG/RAW	JPEG/RAW/MP4/ MP4 HEVC/AVCHD/ Archivos de ráfaga 6K/4K/ Imágenes de Post- enfoque
[Servicio sincron. de nube] (→ 410)	JPEG	JPEG/MP4
[Servicio WEB] (→ 407)	JPEG	JPEG/MP4
[Impresora] (→ 405)	—	JPEG

- Necesitará Android 7.0 o posterior para enviar imágenes RAW a un [Teléf. inteligente] cuando utilice un dispositivo Android.
- Los vídeos AVCHD con un tamaño de archivo superior a 4 GB no se pueden enviar a un [PC].
- Los vídeos 4K no se pueden enviar a [Teléf. inteligente], [Servicio sincron. de nube] y [Servicio WEB].
- No es posible enviar imágenes en formato HLG grabadas con [Foto HLG]. No obstante, las imágenes RAW/JPEG grabadas al mismo tiempo se enviarán a [Teléf. inteligente], [PC], [Servicio sincron. de nube] o [Servicio WEB].



- Puede que el envío no sea posible dependiendo de su dispositivo.
- Puede que no sea posible enviar imágenes grabadas con dispositivos que no sean esta cámara o imágenes editadas o procesadas en un PC.

❖ Botón Fn asignado con [Wi-Fi]

Pueden realizar las siguientes operaciones pulsando el botón Fn asignado con [Wi-Fi] después de conectar el Wi-Fi.

Para información sobre botones Fn, consulte la pág. [279](#).

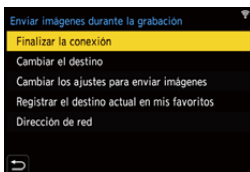

[Finalizar la conexión]	Finaliza la conexión Wi-Fi.
[Cambiar el destino]	Finaliza la conexión Wi-Fi y le permite seleccionar una conexión Wi-Fi distinta.
[Cambiar los ajustes para enviar imágenes]	Ajusta el tamaño, el formato de archivo y otros elementos de la imagen para enviar imágenes grabadas. (→ 419)
[Registrar el destino actual en mis favoritos]	Registra el método o destino de conexión actual para que pueda conectarse fácilmente con los mismos ajustes la próxima vez.
[Dirección de red]	Muestra la dirección MAC y la dirección IP de la cámara. (→ 422)

- Dependiendo de la función Wi-Fi utilizada o del destino de la conexión, puede que no pueda realizar algunas de estas operaciones.



[Teléf. inteligente]

Transferencia de imágenes grabadas a un teléfono inteligente conectado usando Wi-Fi.

Primeros pasos:

- Instale "LUMIX Sync" en su teléfono inteligente. (→ 373)

1 Seleccione el método para enviar imágenes en la cámara.

-  →  →  → [Wi-Fi] → [Función Wi-Fi] → [Nueva conexión] → [Enviar imágenes durante la grabación] o [Enviar imágenes almacenadas en la cámara]



2 Ajuste el destino en [Teléf. inteligente].

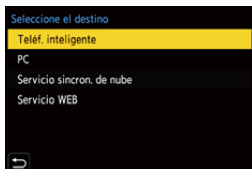

3 Conecte la cámara a un teléf. inteligente por Wi-Fi.

- Seleccione [A través de la red] (→ 412) o [Directo] (→ 416) y después conecte.

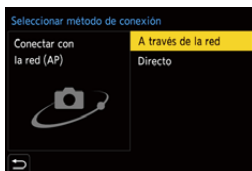

4 En el teléf. inteligente, abra "LUMIX Sync".

5 Seleccione el teléf. inteligente de destino en la cámara.



6 Compruebe los ajustes de envío y pulse o .

- Para modificar los ajustes de envío de imágenes, pulse [DISP.]. (→ 419)

7 Cuando [Enviar imágenes durante la grabación] está seleccionado:

Tome imágenes.

- Esto envía automáticamente las imágenes grabadas al dispositivo especificado a medida que se toman.
- [] se muestra en la pantalla de grabación de la cámara mientras se envía un archivo.
- Para poner fin a la conexión, siga estos pasos:

[] ⇒ [] ⇒ [] ⇒ [Wi-Fi] ⇒ [Función Wi-Fi] ⇒ [Si]

Cuando [Enviar imágenes almacenadas en la cámara] está seleccionado:

Seleccione una o más imágenes.

- Seleccione [Selección única] o [Selección múlt.] y después seleccione una o más imágenes. (→ [420](#))
- Para poner fin a la conexión, seleccione [Exit].



- Durante la grabación, se prioriza la grabación, por lo que llevará un tiempo hasta que se complete el envío.
- Si la cámara se apaga o se desconecta la Wi-Fi antes de finalizar el envío, el envío no se reanudará.
- Es posible que no pueda borrar archivos o usar el menú [Reproducir] mientras se envían archivos.
- Cuando [Transferencia automat.] en [Bluetooth] está fijado en [ON], [Función Wi-Fi] no está disponible.

❖ Envío de imágenes de la cámara a un teléf. inteligente mediante operaciones sencillas

Puede transferir imágenes a un teléfono inteligente conectado a través de Bluetooth simplemente pulsando el botón Fn durante la reproducción.

También puede utilizar el menú para conectarse fácilmente.

- Utilice el botón Fn registrado con [Enviar imagen (smartphone)] para operar. En los ajustes predeterminados, está registrado en [Q].

Si desea información sobre el botón Fn, consulte la página 279.



Primeros pasos:

- Instale "LUMIX Sync" en su teléfono inteligente. (→ 373)
- Conecte la cámara a un teléf. inteligente por Bluetooth. (→ 374)
- Pulse [▶] en la cámara para visualizar la pantalla de reproducción.

Enviar una sola imagen

- 1 Pulse ◀▶ para seleccionar la imagen.
- 2 Pulse [Q].
- 3 Seleccione [Selección única].
 - Para modificar los ajustes de envío de imágenes, pulse [DISP.]. (→ 419)
- 4 En el teléf. inteligente, seleccione [Sí].
 - Esto conecta automáticamente utilizando Wi-Fi.



Enviar varias imágenes

- 1 Pulse [Q].
- 2 Seleccione [Selección múlt.].
 - Para modificar los ajustes de envío de imágenes, pulse [DISP.]. (→ 419)
- 3 Seleccione las imágenes y después transfíralas.
 - ◀▶ : Seleccionar imágenes
 -  o  : Ajus./suprim.
 - [DISP.]: Transferir
- 4 En el teléf. inteligente, seleccione [Sí].
 - Esto conecta automáticamente utilizando Wi-Fi.





- (Dispositivos iOS) Cuando aparezca un mensaje para confirmar el cambio, seleccione [Acceder].
- Esta función no está disponible cuando [Transferencia automát.] en [Bluetooth] está ajustado en [ON].

Uso del menú para transferir fácilmente.

 ⇒ [] ⇒ [] ⇒ [Bluetooth] ⇒ [Enviar imagen (smartphone)]

Ajustes: [Selección única]/[Selección múlt.].

- Si [Selección única], pulse ◀▶ para seleccionar la imagen y después pulse  o  para ejecutar.
- Si [Selección múlt.], utilice la misma operación que con el botón Fn para ejecutar.

[PC]

Envíe las imágenes grabadas al PC conectado con Wi-Fi.



SO compatible

Windows: Windows 10/Windows 8.1/Windows 8/Windows 7

Mac: OS X v10.5 a v10.11, macOS 10.12 a macOS 10.14

Primeros pasos:

- Encienda el PC.
- Cree una carpeta de destino para las imágenes.
- Si se ha cambiado el grupo de trabajo del ordenador de destino con respecto al ajuste estándar, cambie el ajuste correspondiente de la cámara en [Conexión PC]. (→ 421)

❖ Cómo crear una carpeta de destino para las imágenes

Cuando utilice Windows (ejemplo para Windows 7)

- 1 Seleccione la carpeta de destino y a continuación haga clic con el botón derecho.
 - 2 Seleccione [Propiedades] y, a continuación, habilite el uso compartido de carpetas.
- También puede utilizar “PHOTOfunSTUDIO” para crear carpetas.
Para más detalles, consulte las instrucciones de funcionamiento de “PHOTOfunSTUDIO”.



Cuando utilice Mac (Ejemplo para OS X v10.8)

- 1 Seleccione la carpeta de destino y, a continuación, haga clic en los elementos en el siguiente orden.
[Archivo] ⇒ [Obtener información]
- 2 Habilite el uso compartido de carpetas.



- Cree un nombre de cuenta de PC (hasta 254 caracteres) y una contraseña (hasta 32 caracteres) que tenga caracteres alfanuméricos. Es posible que no se cree la carpeta de destino si el nombre de la cuenta incluye caracteres no alfanuméricos.
- Cuando el nombre del ordenador (nombre NetBIOS para Mac) contiene un espacio (espacio en blanco), etc., puede que no sea reconocido. En este caso, se recomienda cambiar el nombre a uno que consista exclusivamente en 15 o menos caracteres alfanuméricos.
- Para obtener más detalles, consulte las instrucciones de funcionamiento de su PC o la Ayuda del sistema operativo.

1 Seleccione el método para enviar imágenes en la cámara.

-  ⇒  ⇒  ⇒ [Wi-Fi] ⇒ [Función Wi-Fi] ⇒ [Nueva conexión] ⇒ [Enviar imágenes durante la grabación] o [Enviar imágenes almacenadas en la cámara]



2 Ajuste el destino en [PC].

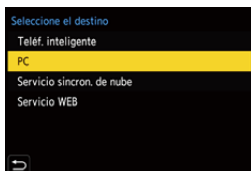

3 Conecte la cámara y el teléf. inteligente por Wi-Fi.

- Seleccione [A través de la red] (→ 412) o [Directo] (→ 416) y después conecte.

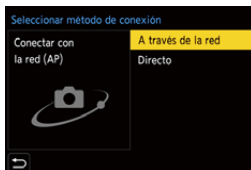

4 Introduzca el nombre del PC con el que quiere conectar (para Mac, el nombre NetBIOS).

- Para detalles sobre cómo ingresar caracteres, consulte la página 369.

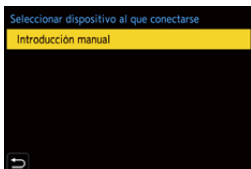

5 Seleccione una carpeta para almacenar las imágenes.

- En la carpeta seleccionada, se crearán carpetas ordenadas por fecha y las imágenes se guardarán en ellas.

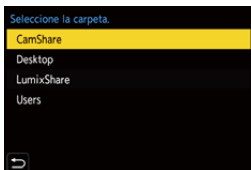



6 Compruebe los ajustes de envío y pulse o .

- Para modificar la configuración de envío, pulse [DISP.]. (→ 419)

7 Cuando [Enviar imágenes durante la grabación] está seleccionado: Tome imágenes.

- Esto envía automáticamente las imágenes grabadas al dispositivo especificado a medida que se toman.
- [] se muestra en la pantalla de grabación de la cámara mientras se envía un archivo.
- Para poner fin a la conexión, siga estos pasos:

 ⇒ [] ⇒ [] ⇒ [Wi-Fi] ⇒ [Función Wi-Fi] ⇒ [Si]

Cuando [Enviar imágenes almacenadas en la cámara] está seleccionado:

Seleccione una o más imágenes.

- Seleccione [Selección única] o [Selección múlt.] y después seleccione una o más imágenes. (→ 420)
- Para poner fin a la conexión, seleccione [Exit].





- Si aparece la pantalla para ingresar una cuenta de usuario y una contraseña, ingrese la que haya establecido en su ordenador.
- Cuando el firewall del sistema operativo, el software de seguridad, etc., están habilitados, es posible que no se pueda conectar el ordenador.
- Durante la grabación, estas tienen prioridad, por lo que tomará tiempo hasta que se complete el envío.
- Si la cámara se apaga o se desconecta la Wi-Fi antes de finalizar el envío, el envío no se reanuda.
- Es posible que no pueda borrar archivos o usar el menú [Reproducir] mientras se envían archivos.
- Cuando [Transferencia automat.] en [Bluetooth] está fijado en [ON], [Función Wi-Fi] no está disponible.

[Impresora]

Puede enviar imágenes a una impresora compatible con PictBridge (LAN inalámbrica)* conectada por Wi-Fi para imprimirlas.

* Conforme a la norma DPS over IP

1 Seleccione el método para enviar imágenes en la cámara.

-  ⇒ [] ⇒ [] ⇒ [Wi-Fi] ⇒ [Función Wi-Fi] ⇒ [Nueva conexión] ⇒ [Enviar imágenes almacenadas en la cámara]



2 Ajuste el destino en [Impresora].

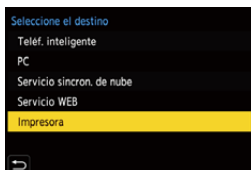

3 Conecte la cámara a una impresora por Wi-Fi.

- Seleccione [A través de la red] (→ 412) o [Directo] (→ 416) y después conecte.

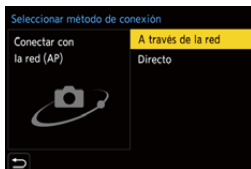

4 Seleccione la impresora de destino.

5 Seleccione e imprima las imágenes.

- El procedimiento para seleccionar imágenes es el mismo que el utilizado cuando el cable de conexión USB está conectado. (→ 442)
- Para poner fin a la conexión, pulse [↵].
- También puede finalizar la conexión pulsando el botón Fn asignado con [Wi-Fi].
Si desea información sobre el botón Fn, consulte la página 279.



- Para obtener más información sobre impresoras PictBridge (compatibles con LAN inalámbrica), póngase en contacto con sus fabricantes.
- Cuando [Transferencia automát.] en [Bluetooth] está fijado en [ON], [Función Wi-Fi] no está disponible.



[Servicio WEB]

Puede utilizar "LUMIX CLUB" para cargar imágenes grabadas en servicios web tales como redes sociales.

Primeros pasos:

- Registre con "LUMIX CLUB". (→ 422)
- Antes de enviar imágenes a un servicio, registre dicho servicio. (→ 424)

1 Seleccione el método para enviar imágenes en la cámara.

-  ⇒ [] ⇒ [] ⇒ [Wi-Fi] ⇒ [Función Wi-Fi] ⇒ [Nueva conexión] ⇒ [Enviar imágenes durante la grabación] o [Enviar imágenes almacenadas en la cámara]



2 Ajuste el destino en [Servicio WEB].

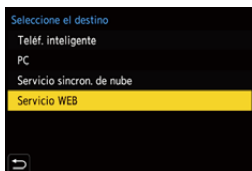

3 Conecte con el servicio WEB.

- Seleccione [A través de la red] y conecte. (→ 412)

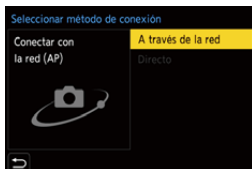

4 Seleccione el servicio WEB.



5 Compruebe los ajustes de envío y pulse o .

- Para modificar los ajustes de envío de imágenes, pulse [DISP.]. (→ 419)

6 Cuando [Enviar imágenes durante la grabación] está seleccionado:

Tome imágenes.

- Esto envía automáticamente las imágenes grabadas al servicio especificado a medida que se toman.
- Mientras se está enviando un archivo, se muestra .
- Para poner fin a la conexión, siga estos pasos:

 ⇒ [] ⇒ [] ⇒ [Wi-Fi] ⇒ [Función Wi-Fi] ⇒ [SI]

Cuando [Enviar imágenes almacenadas en la cámara] está seleccionado:

Seleccione una o más imágenes.

- Seleccione [Selección única] o [Selección múlt.] y después seleccione una o más imágenes. (→ 420)
- Para poner fin a la conexión, seleccione [Exit].



- Durante la grabación, estas tienen prioridad, por lo que tomará tiempo hasta que se complete el envío.
- Si la cámara se apaga o se desconecta la Wi-Fi antes de finalizar el envío, el envío no se reanudará.
- Es posible que no pueda borrar archivos o usar el menú [Reproducir] mientras se envían archivos.
- Si falla el envío de imágenes, se enviará un correo electrónico de informe que describe el fallo a la dirección de correo electrónico registrada en el "LUMIX CLUB".
- Panasonic no asume ninguna responsabilidad por ningún daño que pueda surgir de una fuga, pérdida, etc. de las imágenes cargadas en los servicios web.
- Cuando cargue las imágenes en un servicio WEB, no elimine las imágenes de la cámara, incluso después de que se hayan terminado de enviar, hasta que haya comprobado que se cargaron correctamente en el servicio WEB. Panasonic no asume ninguna responsabilidad por los daños que puedan surgir de borrar las imágenes almacenadas en la cámara.
- Las imágenes cargadas en servicios WEB no se pueden visualizar o eliminar con la cámara.
- Las imágenes pueden contener información que se puede utilizar para identificar al usuario, como fechas y horas de grabación, e información de localización. Compruebe cuidadosamente cuando suba las imágenes a un servicio WEB.
- Cuando [Transferencia automát.] en [Bluetooth] está fijado en [ON], [Función Wi-Fi] no está disponible.



[Servicio sincron. de nube]

Esta cámara puede transferir automáticamente las imágenes grabadas a un servicio de sincronización en la nube a través de “LUMIX CLUB” para enviarlas a un PC o teléf. inteligente.

❗ Para usar [Servicio sincron. de nube] (A partir de enero de 2019)

- Debe registrarse en el “LUMIX CLUB” (→ 422) y configurar una sincronización de nube para enviar imágenes a una carpeta de nube. Para configurar la sincronización de nube, utilice “PHOTOfunSTUDIO”.
- Las imágenes enviadas se guardan temporalmente en la carpeta de nube. Estas se pueden sincronizar con su PC, teléf. inteligente y otros dispositivos.
- Una carpeta de nube almacena las imágenes enviadas durante 30 días (hasta 1000 imágenes).
Tenga en cuenta que las imágenes se borrarán automáticamente en los siguientes casos:
 - Si han pasado 30 días desde el envío (incluso tras 30 días de la transferencia, si las imágenes han sido descargadas a todos los dispositivos especificados, entonces es posible que se borren)
 - Si hay más de 1000 imágenes (dependiendo del ajuste [Límite de nube] (→ 419))

1 Seleccione el método para enviar imágenes en la cámara.

-  ⇒  ⇒  ⇒ [Wi-Fi] ⇒ [Función Wi-Fi] ⇒ [Nueva conexión] ⇒ [Enviar imágenes durante la grabación] o [Enviar imágenes almacenadas en la cámara]



2 Ajuste el destino en [Servicio sincron. de nube].

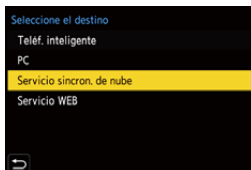

3 Conecte al servicio sincron. de nube.

- Seleccione [A través de la red] y conecte. (→ 412)

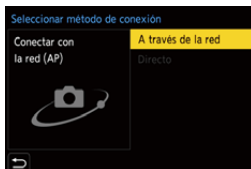



4 Compruebe los ajustes de envío y pulse o .

- Para modificar los ajustes de envío de imágenes, pulse [DISP.]. (→ 419)

5 Cuando [Enviar imágenes durante la grabación] está seleccionado: Tome imágenes.

- Esto envía automáticamente las imágenes grabadas a los servicios de sincronización de nube a medida que se toman.
- Mientras se está enviando un archivo, se muestra .
- Para poner fin a la conexión, siga estos pasos:

 →  →  → [Wi-Fi] → [Función Wi-Fi] → [SI]

Cuando [Enviar imágenes almacenadas en la cámara] está seleccionado:

Seleccione una o más imágenes.

- Seleccione [Selección única] o [Selección múlt.] y después seleccione una o más imágenes. (→ 420)
- Para poner fin a la conexión, seleccione [Exit].



- Durante la grabación, estas tienen prioridad, por lo que tomará tiempo hasta que se complete el envío.
- Si la cámara se apaga o se desconecta la Wi-Fi antes de finalizar el envío, el envío no se reanuda.
- Es posible que no pueda borrar archivos o usar el menú [Reproducir] mientras se envían archivos.
- Cuando [Transferencia automat.] en [Bluetooth] está fijado en [ON], [Función Wi-Fi] no está disponible.

Conexiones Wi-Fi

Cuando se ha seleccionado [Nueva conexión] en [Función Wi-Fi] en [Wi-Fi] del menú [Conf.] ([DENTRO/FUERA]), seleccione el método de conexión entre [A través de la red] o [Directo] para conectar. Por otra parte, cuando usa [Seleccionar un destino del histórico] o [Seleccionar un destino de mis favoritos], la cámara se conecta al dispositivo seleccionado con los ajustes usados previamente.



[A través de la red]

Conecte la cámara y el dispositivo de destino mediante un punto de acceso inalámbrico.

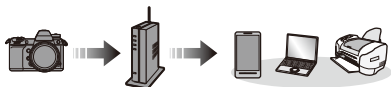

Seleccione el método para conectarse a un punto de acceso inalámbrico.

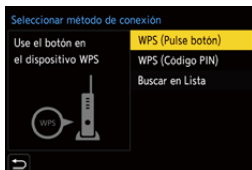

[WPS (Pulse botón)] (→ 413)	Pulse el botón WPS en el punto de acceso inalámbrico para establecer una conexión.
[WPS (Código PIN)] (→ 414)	Introduzca el código PIN en el punto de acceso inalámbrico para establecer una conexión.
[Buscar en Lista] (→ 414)	Busca un punto de acceso inalámbrico que utilizar y se conecta a él.



- Después de seleccionar [A través de la red] una vez, la cámara se conectará al punto de acceso inalámbrico usado previamente.
Para cambiar el punto de acceso inalámbrico utilizado para la conexión, pulse [DISP.] y cambie el destino de conexión.

❖ [WPS (Pulse botón)]

Pulse el botón WPS en el punto de acceso inalámbrico para establecer una conexión.

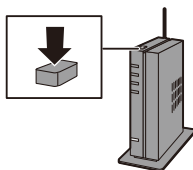

Presione el botón WPS de punto de acceso inalámbrico hasta que cambie al modo WPS.

Ejemplo)



❖ [WPS (Código PIN)]

Introduzca el código PIN en el punto de acceso inalámbrico para establecer una conexión.

- 1 En la pantalla de la cámara, seleccione el punto de acceso inalámbrico al que quiera conectarse.
- 2 Ingrese el código PIN visualizado en la pantalla de la cámara en el punto de acceso inalámbrico.
- 3 Pulse  o  en la cámara.



- WPS es una función que le permite configurar fácilmente los ajustes relacionados con la conexión y la seguridad de los dispositivos LAN inalámbricos.
Para más información sobre la compatibilidad y funcionamiento de WPS, consulte las instrucciones de funcionamiento del punto de acceso inalámbrico.

❖ [Buscar en Lista]

Busca un punto de acceso inalámbrico que utilizar y se conecta a él.



- Confirme la clave de cifrado del punto de acceso inalámbrico.

- 1 Seleccione el punto de acceso inalámbrico al que se está conectando.
 - Pulse [DISP.] para buscar de nuevo un punto de acceso inalámbrico.
 - Si no se encuentra ningún punto de acceso inalámbrico, consulte "Conectar mediante una entrada manual" en la página 415.
- 2 (Si la autenticación de la red está cifrada)

Ingrese la clave de cifrado.

 - Para detalles sobre cómo ingresar caracteres, consulte la página 369.

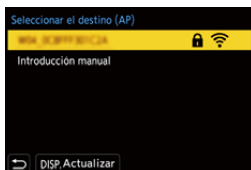

❖ Conectar mediante una entrada manual



- Compruebe el SSID, el tipo de seguridad, el tipo de encriptación y la clave de encriptación del punto de acceso inalámbrico que está usando.

- 1 En la pantalla del paso 1 de “[Buscar en Lista]”, seleccione [Introducción manual]. (→ 414)
- 2 Introduzca el SSID del punto de acceso inalámbrico al que se está conectando y seleccione [Ajuste].
 - Para detalles sobre cómo ingresar caracteres, consulte la página 369.
- 3 Seleccione el tipo de autenticación de la red.

[WPA2-PSK]	Métodos de encriptación admitidos: [TKIP], [AES]
[WPA2/WPA-PSK]	
[No encriptado]	—

- 4 (Cuando se seleccione otro ajuste diferente a [No encriptado]) Introduzca la clave de encriptación y después seleccione [Ajuste].



- Revise las instrucciones de funcionamiento y los ajustes del punto de acceso inalámbrico.
- Si no se puede establecer una conexión, puede que la intensidad de la señal del punto de acceso inalámbrico sea demasiado débil.
Para más detalles, consulte “Visualizaciones de mensajes” (→ 456) y “Búsqueda de averías” (→ 459).
- En función del entorno, es posible que la velocidad de comunicación con el punto de acceso inalámbrico se reduzca o que el punto de acceso inalámbrico no esté disponible para su uso.

[Directo]

Conecte directamente la cámara y el dispositivo de destino.



Seleccione el método para conectar con el dispositivo de destino.

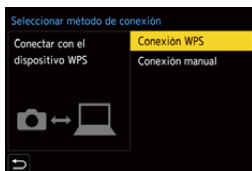

[Conexión WPS]	[WPS (Pulse botón)]	<p>Pulse el botón WPS en el dispositivo de destino para conectar.</p> <ul style="list-style-type: none"> En la cámara, pulse [DISP.] para ampliar el tiempo de espera de conexión.
	[WPS (Código PIN)]	<p>Introduzca el código PIN en la cámara y conecte.</p>
[Conexión manual]	<p>Busque la cámara en el dispositivo de destino para conectar. Introduzca en el dispositivo el SSID y la contraseña que se muestran en la cámara.</p> <ul style="list-style-type: none"> Si el destino establecido es [Teléf. inteligente], la contraseña no se muestra. Seleccione el SSID para establecer una conexión. (→ 377) 	





- Consulte también las instrucciones de funcionamiento del dispositivo al quiera conectarse.

Cómo conectar con Wi-Fi usando los ajustes utilizados anteriormente

Utilice el histórico de conexión Wi-Fi para conectarse utilizando la misma configuración que antes.

1 Visualice el histórico de conexión Wi-Fi.

-  →  →  → [Wi-Fi] → [Función Wi-Fi] → [Seleccionar un destino del histórico] o [Seleccionar un destino de mis favoritos]



2 Seleccione el elemento del histórico al que desea conectarse.

- Pulse [DISP.] para confirmar los detalles del histórico de conexión.

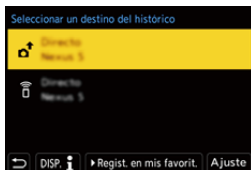



- Si los ajustes del dispositivo con el que quiera conectar han cambiado, tal vez no pueda conectar con el dispositivo.

❖ Registro en mis favoritos

Puede registrar la conexión del histórico Wi-Fi en Mis favoritos.

1 Visualice el histórico de conexión Wi-Fi.



-  →  →  → [Wi-Fi] → [Función Wi-Fi] → [Seleccionar un destino del histórico]

2 Seleccione el elemento del histórico que desea registrar y después pulse ▶.

3 Introduzca un nombre de registro y pulse [Ajuste].

- Para detalles sobre cómo ingresar caracteres, consulte la página [369](#).
- Pueden introducirse 30 caracteres como lo máximo. Un carácter de dos bytes es tratado como dos caracteres.

❖ Cómo editar elementos registrados en Mis favoritos

- 1 Visualice los elementos registrados en Mis favoritos.
 -  ⇒ [] ⇒ [] ⇒ [Wi-Fi] ⇒ [Función Wi-Fi] ⇒ [Seleccionar un destino de mis favoritos]
- 2 Seleccione el elemento del histórico que desea editar en Mis favoritos y pulse ►.

[Eliminar de mis favoritos]	—
[Cambiar el orden en mis favoritos]	Especifique la ubicación de destino del elemento deseado para cambiar el orden de visualización.
[Cambiar el nombre registrado]	<p>Introduzca caracteres para cambiar el nombre registrado.</p> <ul style="list-style-type: none"> • Para detalles sobre cómo ingresar caracteres, consulte la página 369.



- El número de elementos que se pueden guardar en el Histórico es limitado. Registre los ajustes de conexión usados frecuentemente en Mis favoritos.
- Cuando se usa [Reiniciar] en el menú [Conf.] ([Configuración]) para restablecer los ajustes de red, el contenido registrado en Histórico y Mis favoritos se elimina.
- Si el dispositivo al que quiere conectarse (teléfono inteligente, etc.) está conectado a un punto de acceso inalámbrico que no sea la cámara, no podrá conectar el dispositivo a la cámara usando [Directo].
Cambie los ajustes de Wi-Fi del dispositivo al que desea conectarse para que el punto de acceso que se va a utilizar se ajuste en la cámara. También puede seleccionar [Nueva conexión] y volver a conectar los dispositivos. (→ [377](#))
- Puede que sea difícil conectar a redes en las que haya conectados muchos dispositivos. En estos casos, conecte usando [Nueva conexión].

Ajustes de envío y selección de imágenes

Ajustes de envío de imagen

Configure el tamaño, el formato de archivo y otros elementos para enviar la imagen al dispositivo de destino.

1 Después de la conexión Wi-Fi, aparecerá la pantalla de confirmación de los ajustes de envío, así que pulse [DISP.].

2 Cambie los ajustes de envío.

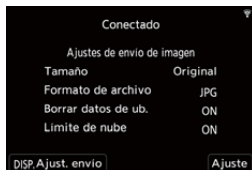



[Tamaño]	<p>Cambie el tamaño de una imagen para enviarla. [Original]/[Automática]/[Camb.] ([M], [S], o [VGA])</p> <ul style="list-style-type: none"> El tamaño de imagen [Automática] cambia dependiendo del estado del dispositivo de destino. (Esto se puede ajustar cuando el destino es [Servicio WEB])
[Formato de archivo]	<p>Ajusta el formato de archivo de las imágenes a enviar. [JPG]/[RAW+JPG]/[RAW]</p> <ul style="list-style-type: none"> Esto se puede ajustar cuando el destino es [Teléf. inteligente] o [PC].
[Borrar datos de ub.]	<p>Seleccione si eliminar la información sobre la ubicación de las imágenes antes de enviarlas.</p> <ul style="list-style-type: none"> Esto se puede ajustar cuando el destino es [Servicio sincron. de nube] o [Servicio WEB]. Esta operación solamente elimina la información sobre la ubicación de las imágenes que se fijan para enviar.
[Límite de nube]	<p>Puede seleccionar si enviar las imágenes cuando la carpeta en nube se queda sin espacio libre.</p> <p>[ON]: No envía imágenes. [OFF]: Borra imágenes de las más antiguas y envía nuevas imágenes.</p> <ul style="list-style-type: none"> Esto se puede ajustar cuando el destino es [Servicio sincron. de nube].

Cómo seleccionar imágenes

Cuando envíe mediante [Enviar imágenes almacenadas en la cámara], seleccione las imágenes usando el siguiente procedimiento.





- 1** Seleccione [Selección única] o [Selección múlt.].
- 2** Seleccione la imagen.

Ajuste [Selección única]

- 1** Pulse ◀▶ para seleccionar una imagen.
- 2** Pulse  o .



Ajuste [Selección múlt.]

- 1** Pulse ▲▼◀▶ para seleccionar una imagen y después pulse  o . (Repítalo)
 - Para cancelar el ajuste, pulse  o  de nuevo.
 - Las imágenes se muestran por separado por ranura de tarjeta. Para cambiar la tarjeta que visualizar, pulse [].
 - La selección de imágenes de una vez solo es posible para las imágenes de una sola tarjeta.
- 2** Pulse [DISP.] para ejecutar.





Menú [Ajuste Wi-Fi]

Esto configura los ajustes requeridos para la función Wi-Fi.

Los ajustes no pueden cambiarse cuando se encuentra conectado a Wi-Fi.

Visualización del menú [Ajuste Wi-Fi].

●  ⇒ [] ⇒ [] ⇒ [Wi-Fi] ⇒ [Ajuste Wi-Fi]

[Prioridad de Dispositivo Remoto]	Esto establece la cámara o el teléfono inteligente como el dispositivo de control prioritario para ser usado durante la grabación remota. (→ 385)
[Contraseña Wi-Fi]	Puede usar una contraseña para conectarse con mayor seguridad. (→ 379)
[LUMIX CLUB]	Adquiere o cambia el ID de acceso de "LUMIX CLUB". (→ 423)
[Conexión PC]	<p>Puede establecer el grupo de trabajo. Para enviar imágenes a un PC, es necesario que se conecte al mismo grupo de trabajo que el PC de destino. (El ajuste predeterminado es "WORKGROUP".)</p> <ul style="list-style-type: none"> • Para cambiar el nombre del grupo de trabajo, pulse  o  e introduzca el nuevo nombre del grupo de trabajo. Para detalles sobre cómo ingresar caracteres, consulte la página 369. • Para volver a los ajustes predeterminados, pulse [DISP.].
[Nombre del dispositivo]	<p>Puede cambiar el nombre (SSID) de la cámara.</p> <ul style="list-style-type: none"> • Para cambiar el SSID, pulse [DISP.] e introduzca el nuevo nombre de SSID. Para detalles sobre cómo ingresar caracteres, consulte la página 369. • Pueden insertarse un máximo de 32 caracteres.

[Bloqueo función Wi-Fi]	<p>Para evitar un funcionamiento y uso incorrectos de la función Wi-Fi por parte de terceros y para proteger la información personal en la cámara e incluida en las imágenes, proteja la función Wi-Fi con una contraseña.</p> <p>[Ajustar]: Introduzca cualquier número de 4 dígitos como contraseña.</p> <ul style="list-style-type: none"> • Para detalles sobre cómo ingresar caracteres, consulte la página 369. <p>[Supr.]: Cancele la contraseña.</p> <ul style="list-style-type: none"> • Una vez establecida una contraseña, se le requiere que la introduzca cada vez que use la función Wi-Fi. • Si olvida su contraseña, puede utilizar [Reiniciar] en el menú [Conf.] ([Configuración]) para restablecer los ajustes de red y, por lo tanto, restablecer la contraseña.
[Dirección de red]	Muestra la dirección MAC y la dirección IP de la cámara.

“LUMIX CLUB”

Consulte el sitio de “LUMIX CLUB” para obtener más información.

<https://lumixclub.panasonic.net/spa/c/>





- Es posible que se suspenda el servicio debido a mantenimiento regular o problemas imprevistos y el contenido del servicio puede modificarse o agregarse, sin aviso previo a los usuarios.

El servicio también podría interrumpirse total o parcialmente con un periodo razonable de aviso previo.

❖ Cómo obtener un nuevo ID de acceso desde la cámara

Desde el menú de la cámara, adquiera un nuevo ID de acceso de “LUMIX CLUB”.

1 Siga los menús.

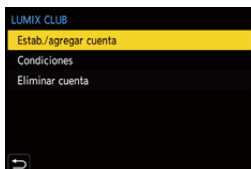

-  ⇒ [] ⇒ [] ⇒ [Wi-Fi] ⇒ [Ajuste Wi-Fi] ⇒ [LUMIX CLUB] ⇒ [Estab./agregar cuenta] ⇒ [Nueva cuenta]
- Conéctese a la red.
Proceda a la siguiente página al seleccionar [Sig.].



2 Seleccione y ajuste el método para conectarse a un punto de acceso inalámbrico y ajústelo. (→ 412)

- Exceptuando cuando se conecta por primera vez, la cámara se conectará al punto de acceso inalámbrico usado previamente.
Para cambiar el destino de la conexión, pulse [DISP.].
- Proceda a la siguiente página al seleccionar [Sig.].

3 Lea los términos de uso de “LUMIX CLUB” y seleccione [Acepto].

- Cambiar páginas: ▲▼
- Zoom: Gire  a la derecha (para restaurar: gire  a la izquierda)
- Mover el área ampliada: ▲▼◀▶
- Cancelar sin registrarse: botón []

4 Ingrese una contraseña.

- Ingrese cualquier combinación de 8 a 16 caracteres y números para la contraseña.
- Para detalles sobre cómo ingresar caracteres, consulte la página 369.

5 Compruebe el ID de acceso y seleccione [OK].

- Asegúrese de anotar el ID de inicio de sesión y la contraseña.
- El ID de inicio de sesión (número de 12 dígitos) se visualizará automáticamente.



❖ Cómo registrar un servicio WEB con “LUMIX CLUB”

- Confirme los servicios web admitidos por “LUMIX CLUB” en “Preguntas y Respuestas Frecuentes/Contacte con nosotros” en la siguiente web.
https://lumixclub.panasonic.net/spa/c/lumix_faqs/



Primeros pasos:

- Asegúrese de haber creado una cuenta en el servicio WEB que desea usar, y tenga la información de inicio de sesión disponible.

- 1 Vaya a la web de “LUMIX CLUB” utilizando un teléf. inteligente o PC.

<https://lumixclub.panasonic.net/spa/c/>



- 2 Introduzca su ID de acceso “LUMIX CLUB” y contraseña para iniciar sesión.

- Si aún no ha registrado su dirección de correo electrónico en “LUMIX CLUB”, regístrela.

- 3 Seleccione y registre el servicio WEB que desea usar para los ajustes de vinculación del servicio WEB.

- Siga las instrucciones en pantalla para realizar el registro.

❖ Cómo confirmar/cambiar el ID de acceso o la contraseña

Primeros pasos:

- Cuando utilice el ID de inicio de sesión, verifique el ID y la contraseña.
- Acceda a la web "LUMIX CLUB" con su PC para cambiar la contraseña.

- 1 Siga los menús.

- **MENU/SET** ⇒ [] ⇒ [] ⇒ [Wi-Fi] ⇒ [Ajuste Wi-Fi] ⇒ [LUMIX CLUB] ⇒ [Estab./agregar cuenta] ⇒ [Establecer ID de acceso]
- Se visualizan el ID de inicio de sesión y la contraseña.
- La contraseña se visualiza como “*”.

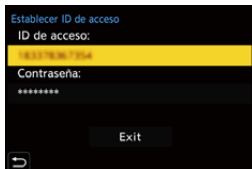

- 2 Seleccione el elemento a cambiar.

- 3 Ingrese el ID de inicio de sesión o la contraseña.
 - Para detalles sobre cómo ingresar caracteres, consulte la página 369.
- 4 Seleccione [Exit].

❖ Revisión de los términos de uso de “LUMIX CLUB”

Revise los detalles si, por ejemplo, se actualizaron los términos de uso.

 ⇒ [] ⇒ [] ⇒ [Wi-Fi] ⇒ [Ajuste Wi-Fi] ⇒ [LUMIX CLUB] ⇒ Seleccione [Condiciones]



❖ Cómo eliminar su ID de acceso y cerrar su cuenta “LUMIX CLUB”

Elimine el ID de inicio de sesión desde la cámara al transferirla a otra persona o desecharla.

También puede cerrar su cuenta “LUMIX CLUB”.



• Solo puede cambiar o borrar el ID de acceso adquirido con la cámara.

- 1 Siga los menús.
 -  ⇒ [] ⇒ [] ⇒ [Wi-Fi] ⇒ [Ajuste Wi-Fi] ⇒ [LUMIX CLUB] ⇒ [Eliminar cuenta]
 - Aparece un mensaje. Seleccione [Sig.].
- 2 Seleccione [Sí] en la pantalla de confirmación de eliminación del ID de acceso.
 - Aparece un mensaje. Seleccione [Sig.].
- 3 Seleccione [Sí] en la pantalla de confirmación que pregunta si cerrar la cuenta “LUMIX CLUB”.
 - Aparece un mensaje. Seleccione [Sig.].
 - Para continuar sin cerrar la cuenta, seleccione [No] para eliminar solo el ID de acceso.
- 4 Seleccione [OK].

16. Conexión con otros dispositivos

Visualización en el TV

Puede conectar la cámara a un TV para ver las imágenes y vídeos grabados en el TV.

Primeros pasos:

- Apague la cámara y el TV.

1 Conecte la cámara y el televisor con un cable HDMI disponible en comercios.

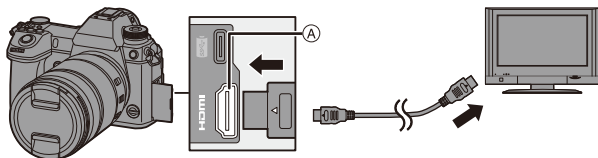

(A) Toma [HDMI] (Tipo A)

- Compruebe la dirección de los terminales y enchufe/desenchufe sujetando el enchufe en posición recta. (Insertarlos en ángulo puede provocar deformación o mal funcionamiento)
- No conecte el cable a los terminales equivocados. Esto podría provocar un funcionamiento defectuoso.

2 Encienda el TV.

3 Cambie la entrada del TV.

- Cambie la entrada del TV para que coincida con el terminal al que conectó el cable HDMI.

4 Encienda la cámara.

5 Visualice la pantalla de reproducción.

- Pulse [▶].
- Las imágenes grabadas se muestran en el TV. (El monitor y el visor de la cámara se apagarán.)

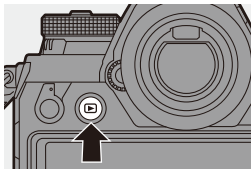

- Con los ajustes predeterminados, las imágenes se emiten con la resolución óptima para el TV conectado.
La resolución de salida se puede cambiar en [Modo HDMI (Reprod.)].
(→ 357)
- Dependiendo de la relación de aspecto, podrían verse bandas grises en la parte inferior y superior o a la izquierda y a la derecha de las imágenes. Puede cambiar el color de la banda en [Color de fondo (Reprod.)] en [Conexión TV] del menú [Conf.] ([DENTRO/FUERA]). (→ 358)



- Use un "Cable HDMI de alta velocidad" con el logotipo de HDMI. Los cables que no sean compatibles con las normas HDMI no funcionarán. "Cable HDMI de alta velocidad" (conector Tipo A–Tipo A, hasta 1,5 m (4,9 pies) de largo)
- No se emite sonido desde los altavoces de la cámara durante la salida HDMI.
- La toma [HDMI] no funciona si también conecta el cable de conexión USB. La alimentación puede ser suministrada usando el adaptador de CA.
- Si la temperatura de la cámara aumenta bajo cualquiera de las siguientes condiciones, es posible que aparezca [⚠] y que la salida HDMI se detenga. Espere a que la cámara se enfríe.
 - Durante la salida HDMI continua
 - Cuando la temperatura ambiente es alta
- Cambie el modo de pantalla de su TV si las imágenes se visualizan con la parte superior o inferior cortada.
- Consulte también las instrucciones de funcionamiento del TV.

❖ Usando VIERA Link (HDMI)

VIERA Link (HDMI) (HDAVI Control™) es una función que le permite utilizar el mando a distancia del TV Panasonic para facilitar las operaciones cuando esta cámara se ha conectado a un dispositivo compatible con VIERA Link usando un cable HDMI para operaciones vinculadas automáticas.

(No todas las operaciones son posibles.)



- Para utilizar VIERA Link (HDMI), también debe configurar los ajustes en el TV. Para el procedimiento de configuración, consulte las instrucciones de funcionamiento del TV.

- 1 Conecte la cámara un TV Panasonic compatible con VIERA Link (HDMI) usando un cable HDMI disponible en el mercado. (→ 426)
- 2 Encienda la cámara.
- 3 Encienda el VIERA Link.
 - ⇒ [] ⇒ [] ⇒ [Conexión TV] ⇒ [VIERA Link (CEC)] ⇒ [ON]
- 4 Visualice la pantalla de reproducción.
 - Pulse [].
- 5 Actúe con el mando a distancia para el televisor.

Enlace de apagado

Si apaga el televisor con su mando a distancia, la cámara también se apagará.

Cambio de entrada automático

Si enciende la cámara y después pulsa [], la entrada del TV cambia automáticamente a la entrada a la que está conectada la cámara.

Además, cuando la alimentación del televisor se encuentra en estado de espera, se enciende automáticamente.

(Cuando "Power on link" en el TV está ajustado en "Set")



- Use un “Cable HDMI de alta velocidad” con el logotipo de HDMI. Los cables que no sean compatibles con las normas HDMI no funcionarán. “Cable HDMI de alta velocidad” (conector Tipo A–Tipo A, hasta 1,5 m (4,9 pies) de largo)
- VIERA Link es una función exclusiva de Panasonic construida sobre una función de control HDMI utilizando la especificación estándar HDMI CEC (Consumer Electronics Control). Las operaciones vinculadas con dispositivos compatibles con HDMI CEC fabricados por otras compañías no se garantizan.
- La cámara es compatible con VIERA Link Ver.5. VIERA Link Ver.5 es el estándar para los dispositivos compatibles VIERA Link de Panasonic. Este estándar es compatible con los dispositivos convencionales VIERA Link de Panasonic.
- El funcionamiento usando los botones de la cámara se limitará.

Importar imágenes a un PC

Si conecta la cámara a un PC, puede copiar las imágenes grabadas en un PC.

Para Windows, instale el software suministrado “PHOTOfunSTUDIO” para copiar sus imágenes. (→ 430)

Para Mac, copie los archivos o carpetas dentro de la tarjeta arrastrando y soltando. (→ 434)

Además, utilice “SILKYPIX Developer Studio” (versión Windows o versión Mac) para procesar y editar imágenes RAW y “LoiLoScope” (solo versión Windows) para editar vídeos.

Instalación del software

Instale el software para realizar operaciones como organizar y corregir imágenes grabadas, procesar imágenes RAW y editar vídeos.



- Para descargar el software, es necesario que conecte el PC a Internet.
- La descarga puede que lleve algo de tiempo dependiendo del entorno de comunicación.
- Los sistemas operativos admitidos tendrán validez a partir de enero de 2019 y podrán estar sujetos a cambios.

❖ PHOTOfunSTUDIO 10.1 PE

Este software le permite administrar sus imágenes. Por ejemplo, le permite importar imágenes y vídeos a su PC y luego clasificarlos por fecha de grabación o nombre de modelo.

También puede realizar operaciones como grabar imágenes en un DVD, corregir imágenes y editar vídeos.

Visite la web siguiente y descargue e instale el software.

https://panasonic.jp/support/global/cs/soft/download/d_pfs1001pe.html

(Solo en inglés)

Expiración de la descarga: Marzo 2024

Entorno operativo

SO compatible	Windows 10 (32-bits/64-bits) Windows 8.1 (32-bits/64-bits) Windows 7 (32-bits/64-bits) SP1 • Para vídeos 4K, vídeos en formato [MP4 HEVC], y fotos 6K/4K, se requiere la versión de 64 bits del SO Windows 10/Windows 8.1/Windows 7.
CPU	Pentium® 4 (2,8 GHz o superior)
Pantalla	Al menos 1024×768 (se recomienda 1920×1080 o superior)
Memoria instalada	1 GB o más para 32 bits, 2 GB o más para 64 bits
Espacio libre del disco duro	450 MB o más para instalar el software

- Se requiere un entorno de PC de alto rendimiento para utilizar las funciones de reproducción y edición de vídeos 4K y vídeos en formato [MP4 HEVC] o la función de recorte de imágenes para fotos de 6K/4K.
Para más detalles, consulte las instrucciones de funcionamiento de "PHOTOfunSTUDIO".
- "PHOTOfunSTUDIO" no está disponible para Mac.

❖ SILKYPIX Developer Studio SE

Este software procesa y edita imágenes RAW.

Las imágenes editadas se pueden grabar en un formato (JPEG, TIFF, etc.) que se puede visualizar en un PC.

Visite la web siguiente y descargue e instale el software.

<http://www.isl.co.jp/SILKYPIX/spanish/p/>

Entorno operativo

SO compatible	Windows	Windows 10 Windows 8.1 Windows 7
	Mac	OS X v10.6.8 a v10.11 macOS 10.12 a macOS 10.14

- Para obtener más información sobre, por ejemplo, cómo usar “SILKYPIX Developer Studio”, consulte la Ayuda o la web de soporte de Ichikawa Soft Laboratory.

❖ Versión de prueba completa de 30 días de “LoiLoScope”

Este software le permite editar vídeos fácilmente.

Visite la web siguiente y descargue e instale el software.

<http://loilo.tv/product/20>

Entorno operativo

SO compatible	Windows	Windows 10 Windows 8.1 Windows 8 Windows 7
---------------	---------	---

- Puede descargar una versión de prueba que se puede utilizar de forma gratuita durante 30 días.
- Para más información sobre cómo usar “LoiLoScope”, consulte el manual “LoiLoScope” disponible para su descarga en la web.
- “LoiLoScope” no está disponible para Mac.

Copia de imágenes a un ordenador

Utilice “PHOTOfunSTUDIO” para copiar imágenes grabadas a su PC.

- ❗ • Si usa un Mac, o en cualquier situación en la que no pueda instalar “PHOTOfunSTUDIO”, consulte la página 434.
- Puede que los vídeos AVCHD no se importen correctamente copiando los archivos o carpetas.
 - Para Windows, asegúrese de usar “PHOTOfunSTUDIO” para importar vídeos AVCHD.
 - Para Mac, puede utilizar “iMovie” para importar vídeos AVCHD, aunque, dependiendo de la calidad de la grabación, es posible que no sea posible importarlos.
(Para más información sobre “iMovie”, póngase en contacto con Apple Inc.)

Primeros pasos:

- Apague la cámara y el PC.
- Instale “PHOTOfunSTUDIO” en el PC. (→ 430)

1 Conecte la cámara y el PC con el cable de conexión USB (C–C o A–C).

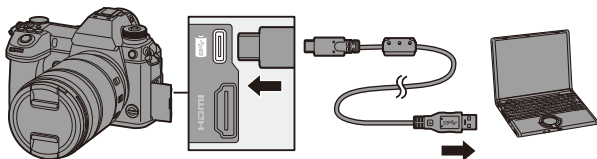

- Enchufe/desenchufe directamente sujetando el enchufe.
(Insertarlos en ángulo puede provocar deformación o mal funcionamiento)
- No conecte el cable a los terminales equivocados. Esto podría provocar un funcionamiento defectuoso.

2 Pulse ▲▼ para seleccionar [PC(Storage)], luego pulse



- Puede que aparezca un mensaje sobre la carga. Espere un momento hasta que desaparezca el mensaje.

3 Copie imágenes en el PC usando “PHOTOfunSTUDIO”.

- No borre ni mueva los archivos y carpetas copiados en, por ejemplo, Windows Explorer.
Las reproducción y edición con “PHOTOfunSTUDIO” ya no será posible.



- Si ajusta [Modo USB] en [PC(Storage)] en el menú [Conf.] ([DENTRO/FUERA]), la cámara se conectará automáticamente al PC sin que se visualice la pantalla de selección de [Modo USB]. (→ 355)



- No utilice ningún otro cable de conexión USB que no sea uno de los cables de conexión USB suministrados (C–C y A–C).
- Tenga cuidado de no apagar la cámara mientras se están importando imágenes.
- Después de que se haya completado la importación de las imágenes, realice la operación para extraer de manera segura el cable de conexión USB del PC.
- Apague la cámara y desconecte el cable de conexión USB antes de retirar la tarjeta de la cámara. De lo contrario, los datos grabados podrían dañarse.

❖ Copiar en un ordenador sin usar “PHOTOfunSTUDIO”

Incluso si usa un Mac, o en una situación en la que no pueda instalarse “PHOTOfunSTUDIO”, aún puede copiar los archivos y carpetas conectando la cámara al PC y arrastrándolos y soltándolos en él.

Entorno operativo

La cámara se puede conectar a un PC con cualquiera de los siguientes SO capaces de reconocer dispositivos de almacenamiento masivo.

SO compatible	Windows	Windows 10 Windows 8.1 Windows 8 Windows 7
	Mac	OS X v10.5 a v10.11, macOS 10.12 a macOS 10.14

❖ Estructura de carpetas dentro de la tarjeta

Para Windows, el disco ("LUMIX") se muestra en [Equipo]. Para Mac, el disco ("LUMIX") se muestra en el escritorio.

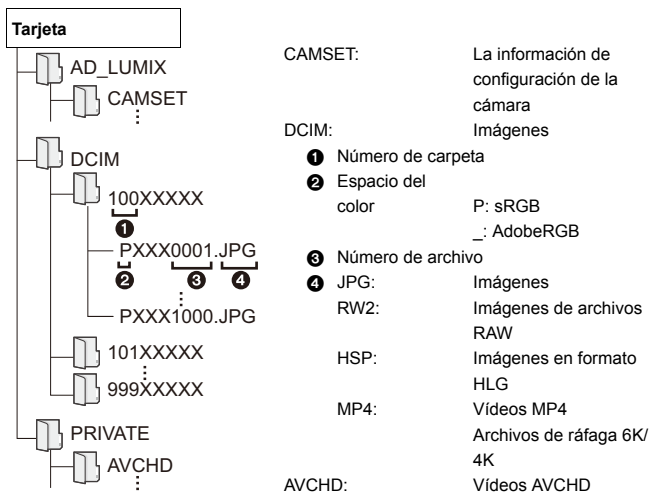

Almacenamiento en una grabadora

Puede almacenar las imágenes y vídeos conectando la cámara a una grabadora de discos Blu-ray Panasonic o una grabadora de DVD.

Primeros pasos:

- Apague la cámara y la grabadora.
- Las imágenes que se vayan a almacenar deben guardarse en una tarjeta XQD que se debe insertar en la ranura 1.

1 Conecte la cámara y la grabadora con el cable de conexión USB (C-C o A-C).

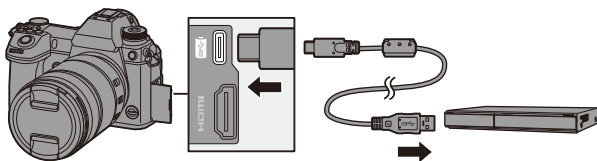

- Enchufe/desenchufe directamente sujetando el enchufe. (Insertarlos en ángulo puede provocar deformación o mal funcionamiento)
- No conecte el cable a los terminales equivocados. Esto podría provocar un funcionamiento defectuoso.

2 Pulse ▲▼ para seleccionar [PC(Storage)], luego pulse



- Puede que aparezca un mensaje sobre la carga. Espere un momento hasta que desaparezca el mensaje.

3 Opere la grabadora para almacenar las imágenes.



- Si ajusta [Modo USB] en [PC(Storage)] en el menú [Conf.] ([DENTRO/FUERA]), la cámara se conectará automáticamente a la grabadora sin que se visualice la pantalla de selección de [Modo USB]. (→ [355](#))



- No utilice ningún otro cable de conexión USB que no sea uno de los cables de conexión USB suministrados (C-C y A-C).
- Tenga cuidado de no apagar la cámara mientras el almacenamiento esté en curso.
- Las imágenes como vídeos 4K puede que no sean compatibles dependiendo de su grabadora.
- Apague la cámara y desconecte el cable de conexión USB antes de retirar la tarjeta de la cámara. De lo contrario, los datos grabados podrían dañarse.
- Para los procedimientos de almacenamiento y reproducción, consulte las instrucciones de funcionamiento de la grabadora.

Grabación simultánea

Si instala el software de control de cámara “LUMIX Tether” en su PC, puede conectar la cámara al PC mediante USB y, a continuación, controlar la cámara desde el PC y grabar mientras revisa la visualización en directo en la pantalla del PC (grabación simultánea).

Además, puede emitir a través de HDMI a un monitor externo o TV durante la grabación simultánea.

Instalación del software

❖ “LUMIX Tether”

Este software es para controlar la cámara desde un PC.

Le permite cambiar varias configuraciones y grabar remotamente y luego guardar las imágenes en el PC.

Visite la web siguiente y descargue e instale el software.

https://panasonic.jp/support/global/cs/soft/download/d_lumixtether.html

Entorno operativo

SO compatible	Windows	Windows 10, Windows 8.1, Windows 7
	Mac	OS X v10.10 a v10.11, macOS 10.12, macOS 10.13
Interfaz	Puerto USB (SuperSpeed USB (USB 3.0))	



- Los sistemas operativos admitidos tendrán validez a partir de enero de 2019 y podrán estar sujetos a cambios.
- Para descargar el software, es necesario que conecte el PC a Internet.
- La descarga puede que lleve algo de tiempo dependiendo del entorno de comunicación.
- Para información sobre cómo utilizar el software, consulte la guía de funcionamiento de “LUMIX Tether”.

Operar la cámara desde un PC

- Para emitir a través de HDMI a un monitor o TV externo, conecte la cámara y el monitor o TV externo con un cable HDMI. (→ 426)

Primeros pasos:

- Apague la cámara y el PC.
- Instale “LUMIX Tether” en el PC.

1 Conecte la cámara y el PC con el cable de conexión USB (C–C o A–C).

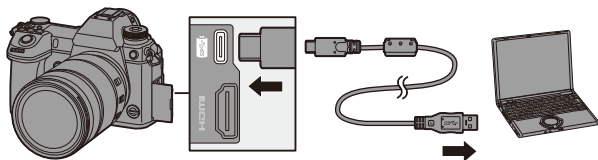

- Enchufe/desenchufe directamente sujetando el enchufe. (Insertarlos en ángulo puede provocar deformación o mal funcionamiento)
- No conecte el cable a los terminales equivocados. Esto podría provocar un funcionamiento defectuoso.

2 Pulse ▲▼ para seleccionar [PC(Tether)], luego pulse

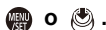

- [] se visualiza en la pantalla.
- Puede que aparezca un mensaje sobre la carga. Espere un momento hasta que desaparezca el mensaje.

3 Use “LUMIX Tether” para operar la cámara desde el PC.



- Si ajusta [Modo USB] en [PC(Tether)] en el menú [Conf.] ([DENTRO/ FUERA]), la cámara se conectará automáticamente al PC sin que se visualice la pantalla de selección de [Modo USB]. (→ [355](#))



- No utilice ningún otro cable de conexión USB que no sea uno de los cables de conexión USB suministrados (C-C y A-C).
- Las funciones Wi-Fi/Bluetooth no están disponibles mientras haya una conexión de PC con [PC(Tether)].

Impresión

Si conecta la cámara a una impresora compatible con PictBridge, puede seleccionar imágenes en el monitor de la cámara y después imprimirlas.



Primeros pasos:

- Apague la cámara y la impresora.
- Ajuste la calidad de impresión y haga otros ajustes en la impresora.

1 Visualice la pantalla de reproducción.

- Pulse [▶].
- Las imágenes se muestran por separado por ranura de tarjeta.

Para cambiar la tarjeta que visualizar,

después de pulsar [⏏], pulse ▲▼ para seleccionar [Ranura 1 tarjeta (XQD)] o [Ranura 2 para tarjeta (SD)], y luego pulse  o .

- También puede seleccionar la tarjeta que desea visualizar usando el botón Fn [Cambiar ranura para tarjeta] (→ 285).
- La tarjeta para imprimir no se puede cambiar después de conectar con la impresora.

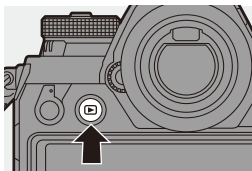

2 Conecte la cámara y la impresora con el cable de conexión USB (C-C o A-C).

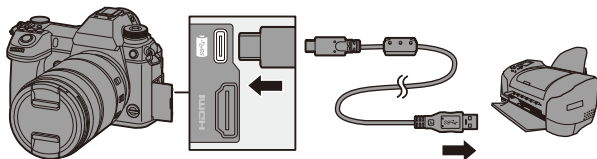

- Enchufe/desenchufe directamente sujetando el enchufe. (Insertarlos en ángulo puede provocar deformación o mal funcionamiento)
- No conecte el cable a los terminales equivocados. Esto podría provocar un funcionamiento defectuoso.





3 Pulse ▲▼ para seleccionar [PictBridge(PTP)], luego pulse o .

- Puede que aparezca un mensaje sobre la carga. Espere un momento hasta que desaparezca el mensaje.

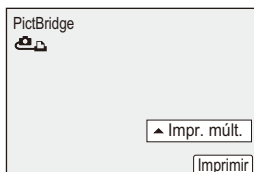
4 Pulse ◀▶ para seleccionar una imagen, luego pulse o .

- Para imprimir varias imágenes, pulse ▲, establezca el método de selección de imágenes y, a continuación, seleccione las imágenes.



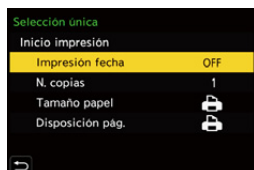

[Selección múlt.]	Selecciona la imagen a imprimir. 1 Pulse ▲▼◀▶ para seleccionar una imagen, luego pulse  o  . • Para cancelar el ajuste, pulse  o  de nuevo. 2 Pulse [DISP.] para finalizar la selección.
[Seleccione todo]	Imprime todas las imágenes almacenadas.
[Clasificación]	Imprime todas las imágenes con niveles [Clasificación] desde [★1] hasta [★5].

5 Configure los ajustes de la impresora.



6 Comience a imprimir.

- Seleccione [Inicio impresión], luego pulse  o .

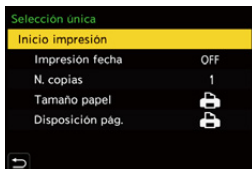

❖ Elementos de ajuste (Ajustes de impresión)

[Inicio impresión]	Comienza a imprimir.
[Impresión fecha]	Establece la impresión con fecha. <ul style="list-style-type: none"> • Si la impresora no admite la impresión de la fecha, ésta no puede ser impresa.
[N. copias]	Ajusta la cantidad de impresiones que se imprimirán (hasta 999).
[Tamaño papel]	Ajusta el tamaño del papel.
[Disposición pág.]	Ajusta si agregar bordes y cuántas imágenes se imprimirán en cada hoja de papel.



- Si ajusta [Modo USB] en [PictBridge(PTP)] en el menú [Conf.] ([DENTRO/ FUERA]), la cámara se conectará automáticamente a la impresora sin que se visualice la pantalla de selección de [Modo USB]. (→ 355)



- No utilice ningún otro cable de conexión USB que no sea uno de los cables de conexión USB suministrados (C–C y A–C).
- Tenga cuidado de no apagar la cámara mientras la impresión esté en curso.
- Si la conexión con la impresora no es posible, ajuste [Fuente de alimen. USB] en [OFF] y después intente conectar de nuevo. (→ 355)
- No desconecte el cable de conexión USB mientras se visualiza [🚫] (Icono de prohibición de desconectar el cable).
- Desconecte el cable de conexión USB después de imprimir.
- Apague la cámara y desconecte el cable de conexión USB antes de retirar la tarjeta de la cámara. De lo contrario, los datos grabados podrían dañarse.
- Para imprimir imágenes con tamaños de papel y configuraciones de diseño no compatibles con la cámara, ajuste [Tamaño papel] y [Disposición pág.] en [🖨️] y, a continuación, seleccione los ajustes deseados en la impresora. (Para más información, consulte las instrucciones de funcionamiento de su impresora.)
- Si durante la impresión aparece un [●] amarillo, la cámara está recibiendo un mensaje de error de la impresora.
Una vez finalizada la impresión, compruebe que no haya ningún problema con la impresora.
- Si el número de copias es alto, las imágenes podrían imprimirse en lotes. En este caso, el número indicado de las copias restantes puede diferir del ajustado.
- Cuando imprima imágenes RAW, se imprimirán las imágenes JPEG que se grabaron al mismo tiempo; si no se grabaron las imágenes JPEG, la impresión no será posible.
- Las imágenes grabadas no se pueden imprimir mientras esté usando las siguientes funciones:
 - Grabación de vídeo/[Ráfaga 6K/4K]/[Post-enfoque]
 - [Foto HLG]

17. Materiales

Uso de accesorios opcionales

- Para obtener información sobre el flash externo, consulte la pág. 216.
- Para obtener información sobre el micrófono externo, consulte la pág. 254.
- Para obtener información sobre el adaptador para micrófono XLR, consulte la pág. 257.
- Es posible que algunos accesorios opcionales no estén disponibles en algunos países.

Empuñadura con batería (Opcional)

Cuando se monta en la cámara, la empuñadura con batería (DMW-BGS1: opcional) mejora la facilidad de uso y de agarre al sujetar la cámara verticalmente.

Además, la inserción de una batería en la empuñadura con batería proporciona un suministro estable de energía incluso durante largos periodos de grabación.

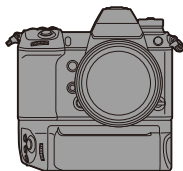

❖ Selección de la prioridad de uso de la batería



Selecciona qué batería usar primero cuando las baterías están instaladas tanto en la cámara como en la empuñadura con batería.

El orden de carga de la batería utilizando el cuerpo de la cámara también viene determinado por este ajuste.

Primeros pasos:

- Apague la cámara y retire la cubierta del conector de la empuñadura con batería.

- 1 Monte la empuñadura con batería en la cámara.
- 2 Encienda la cámara.
- 3 Ajuste la prioridad de uso de la batería.

-  ⇒ [] ⇒ [] ⇒ [Prioridad uso batería]

[BODY]	Se usa primero la batería de la cámara.
[BG]	Se usa primero la batería de la empuñadura con batería.



- Cuando se usa la batería de la empuñadura con batería, en la pantalla se visualiza [**BG**].
- Puede asignar funciones de su elección al botón [Fn], el botón [WB], el botón [ISO] y el botón [] de la empuñadura con batería. (→ 279)
- Consulte las instrucciones de funcionamiento de la empuñadura con batería para más detalles.

Obturador remoto (Opcional)

Puede conectar el obturador remoto (DMW-RS2: opcional) para usar la cámara del siguiente modo:

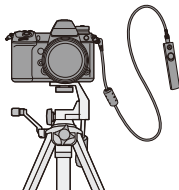

- Pulsando completamente el botón del obturador sin que la cámara se mueva
- Asegurando el botón del obturador durante la grabación de bombilla y la grabación de ráfaga
- Iniciar/finalizar la grabación de vídeo



❖ Obturador remoto Botón de vídeo

Puede desactivar el botón de vídeo cuando no esté grabando un vídeo para así evitar un funcionamiento erróneo.



⇒ [] ⇒ [] ⇒ Seleccione [Botón vídeo (remoto)]

Ajustes: [ON]/[OFF]



- Utilice siempre un obturador remoto original de Panasonic (DMW-RS2: opcional).
- Consulte las instrucciones de funcionamiento del obturador remoto para más detalles.

Adaptador de CA (Opcional)/Adaptador DC (Opcional)

Con un adaptador de CA (DMW-AC10: opcional) y un adaptador DC (DMW-DCC16: opcional), puede realizar la grabación y la reproducción sin preocuparse de cuánta carga queda en la batería.







- Asegúrese de comprar tanto un adaptador de CA como un adaptador DC como set.
No pueden utilizarse de forma independiente.
- Cuando se monta el adaptador DC, se abre la tapa del adaptador DC, por lo que la estructura deja de ser resistente al polvo y a las salpicaduras.
No permita que la arena, el polvo y las gotas de agua se adhieran a la cámara o entren en ella.
Después del uso, compruebe que no haya objetos extraños adheridos a la cubierta del adaptador DC y cierre firmemente la cubierta.
- Para más detalles, consulte las instrucciones de funcionamiento del adaptador de CA y del adaptador DC.

Pantallas del monitor/visor

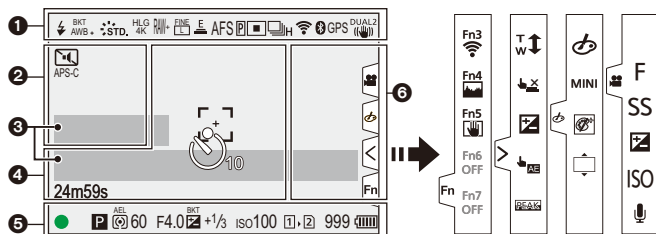
- La pantalla es un ejemplo de visualización del monitor de cuando [Estab. LVF/vis. monitor] está ajustado en [].

Pantalla de grabación









	Modo de flash (→ 220)
	Ajuste del flash (→ 223, 226)
AWBc AWBw 	Balace de blancos (→ 194)
BKT AWB	Muestreo del balance de blancos, Muestreo del balance de blancos (temperatura del color) (→ 160)
AWB + AWB -	Ajuste del balance de blancos (→ 197)
	Fotoestilo (→ 199)
*EXPS	Ajustes de filtro (→ 204)/ Ajuste del efecto de filtro (→ 204)

HLG FULL HLG 4K	Foto HLG (→ 214)
RAW+ FINE STD M	Calidad de la imagen (→ 85)/Tamaño de la imagen (→ 83)
EXM	Conversión de teleobjetivo adicional (→ 122)
MP4 FHD 60P	Formato del archivo de grabación/Calidad de grabación (→ 233)
E	Obturador electrónico (→ 170)
180fps	Vídeo a alta velocidad (→ 247)
AFS AFC MF	Modo de enfoque (→ 91, 117)
BKT AFS	Muestreo de enfoque (→ 159)
AFL	Bloqueo AF (→ 191)
P	Peaking (→ 310)

	Modo AF (→ 98)
	Ráfaga (→ 126)
	Foto 6K/4K (→ 130)
	Post-enfoque (→ 161)
	Intervalo Tiempo-Disparo (→ 145)
	Animación Movimiento Detenido (→ 148)
	Autodisparador (→ 153)
	Conectado a Wi-Fi
	Conectado a Bluetooth (→ 375)
GPS	Registro de ubicación (→ 392)
	Estabilizador de imagen (→ 172)
	Alerta de vibración de la cámara (→ 173)

2





PRE	Grabación prerráfaga (→ 134)
APS-C PIXEL PIXEL	Área imagen de vídeo (→ 238)
	Exposiciones múltiples (→ 316)
	Modo silencioso (→ 169)
FLICKER	Reducir parpadeo (foto) (→ 315)
	Modo de alta resolución (→ 210)
	Indicación de superposición (→ 347)
LMT OFF	Limitador del nivel de grabación de sonido ([OFF]) (→ 243)

	Micrófono externo (→ 254)
XLR	Ajuste del adaptador para micrófono XLR (→ 257)
	Ayuda de vista HLG (→ 347)





3

Exposímetro (→ 344)
Nivel de grabación de sonido (→ 243)

4

	Área del enfoque automático (→ 112)
	Histograma (→ 340)
+	Blanco de medición puntual (→ 178)
+	Marcador centro (→ 341)
	Autodisparador (→ 153)
	Palanca de bloqueo (→ 65)
8m30s	Tiempo de grabación transcurrido (→ 230)
LVF/ MON/AUTO	Cambio automático del visor/monitor (→ 67)
	Imagen enviándose (→ 390)

5

	Enfoque (luz verde encendida) (→ 59)/Estado de la grabación (luz roja encendida) (→ 211, 230)
LOW 	Enfoque (en situaciones con poca luz) (→ 93)
STAR 	Enfoque (AF con luz de estrellas) (→ 93)
	Ajuste la salida de flash (→ 224)
iA P A S M P C3-1 P	Modo de grabación (→ 61)

	Cambio programado (→ 180)
	Modo de medición (→ 178)
	AEL Bloqueo AE (→ 191)
60	Velocidad del obturador (→ 59)
F4.0	Valor de apertura (→ 59)
BKT F4.0	Bracket de apertura (→ 158)
BKT +1/3	Valor de compensación a la exposición (→ 189) Bracket de exposición (→ 158)
MM +1	Ayuda de exposición manual (→ 186)
iso100	Sensibilidad ISO (→ 192)
	Indicación de acceso a la tarjeta (se ilumina en rojo) (→ 230)
	Grabación retransmitida (→ 87)
	Grabación con copia de seguridad (→ 87)
	Grabación con asignación (→ 87)
	Sin tarjeta
	Tarjeta llena
999	Cantidad de imágenes que pueden grabarse (→ 482)
r20	Número de imágenes que se pueden tomar de forma continua (→ 128)
8m30s	Tiempo de grabación disponible (→ 483)
	Indicación de la batería (→ 42)
	Suministro de energía (→ 40)
	Empuñadura (→ 445)

6

Pestaña táctil (→ 333)	
	Botón Fn (→ 286)
	Zoom táctil (→ 123)
	Toque del obturador (→ 80)
	Compensación de la exposición (→ 189)
	AE táctil (→ 81)
	Peaking (→ 310)
	(→ 245)
	Tipo de desenfoco ([Efecto miniatura]) (→ 207)
	Color puntual (→ 208)
	Posición de la fuente de luz ([Soleado]) (→ 208)
	Ajuste del efecto de filtro (→ 204)
	Filtro on/off (→ 206)
MINI	Ajuste de filtro (→ 204)
F	Valor de apertura (→ 59)
SS	Velocidad del obturador (→ 59)
	Compensación de la exposición (→ 189)
ISO	Sensibilidad ISO (→ 192)
	Ajuste del nivel de grabación de sonido (→ 243)
	Icono de aviso de aumento de temperatura (→ 460)

❖ Panel de control



1





 	Modo de grabación (→ 61)
1/60	Velocidad del obturador (→ 59)
F4.0	Valor de apertura (→ 59)
	Indicación de la batería (→ 42)
	Suministro de energía (→ 40)
	Empuñadura (→ 445)
	Wi-Fi/Bluetooth (→ 370)

2

	Sensibilidad ISO (→ 192)
±0	Valor de compensación a la exposición (→ 189)
	Ayuda de exposición manual (→ 186)
	Modo de flash (→ 220)
	Ajuste del flash (→ 223, 224, 226)









3

	Único (→ 125)
	Ráfaga (→ 126)
	Foto 6K/4K (→ 130)
	Post-enfoque (→ 161)
	Intervalo Tiempo-Disparo (→ 145)
	Animación Movimiento Detenido (→ 148)
	Autodisparador (→ 153)
	Modo de alta resolución (→ 210)
AFS AFC MF	Modo de enfoque (→ 91, 117)
	Modo AF (→ 98)
FINE STD. RAW	Calidad de la imagen (→ 85)
APS-C PIXEL PIXEL	Área imagen de vídeo (→ 238)

	Formato del archivo de grabación/Calidad de grabación (→ 233)
	Tamaño de imagen/ aspecto (→ 83)
	Foto HLG (→ 214)
	Ajustes de botones Fn (→ 279)

r20	Número de imágenes que se pueden tomar de forma continua (→ 128)
r8m30s	Tiempo de grabación disponible (→ 483)
----	Sin tarjeta

4

	Fotoestilo (→ 199)
	Balance de blancos (→ 194)
	Dinám. intel. (→ 307)
	Modo de medición (→ 178)
	Grabación retransmitida (→ 87)
	Grabación con copia de seguridad (→ 87)
	Grabación con asignación (→ 87)
	Sin tarjeta
	Tarjeta llena
999	Cantidad de imágenes que pueden grabarse (→ 482)

Pantalla de reproducción

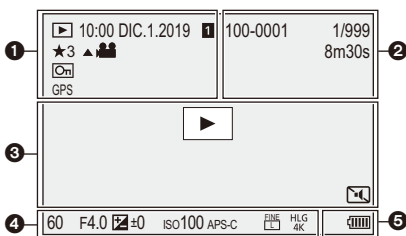

1

	Estado de reproducción
DIC.1.2019 10:00	Fecha y hora de grabación (→ 53)
1 2	Ranura de la tarjeta (→ 46)
★3	Puntuación (→ 365)
	Reproducción de video (→ 262)
	Imagen protegida (→ 365)
GPS	Registro de ubicación (→ 392)
	Obtención de información
	Icono de prohibición de desconexión del cable (→ 444)
	Indicación disponible de marcador (→ 141, 142)
	Red. obt. despl. (→ 140)
	Guardar imágenes desde un archivo de ráfaga 6K/4K (→ 138)
	Guardar imágenes desde una imagen de Post- enfoco (→ 164)

	Imágenes en grupo (→ 269)
8m30s	Tiempo de reproducción transcurrido (→ 262)

2

100-0001	Carpeta/Número de archivo (→ 435)
1/999	Número de imagen/ Número total de imágenes
9 imág.	Cantidad de imágenes en grupo
8m30s	Tiempo de grabación de video (→ 262)
	Video a alta velocidad (→ 247)
	Ayuda de vista HLG (→ 347)



3

	Reproducir (video) (→ 262)
	Estado de conexión Wi-Fi/ Bluetooth
	Modo silencioso (→ 169)

4

Información de grabación

5

	Indicación de la batería (→ 42)
	Suministro de energía (→ 40)
	Empuñadura (→ 445)

Visualización de la información detallada

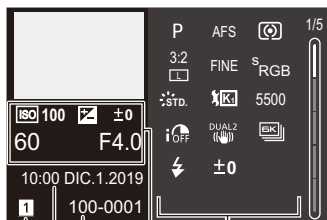

- 1 Ranura de la tarjeta (→ 46)
- 2 Fecha y hora de grabación (→ 53)
- 3 Carpeta/número de archivo (→ 435)
- 4 Información de grabación (básica)
- 5 Información de grabación (avanzada)

Visualización de Fotoestilo

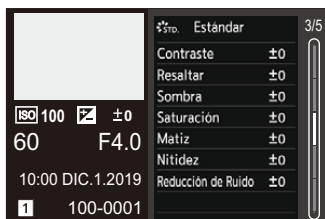

Visualización de balance de blancos

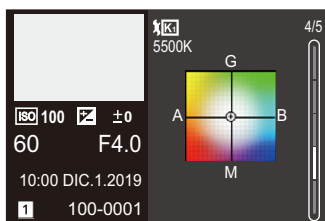

Visualización de histograma

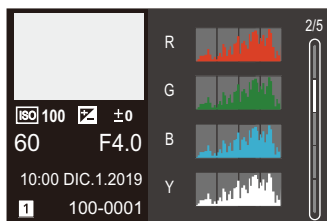

Visualización de la información de la lente



- 6 La distancia focal que se corresponde con el ángulo de visión cuando se utiliza una lente de marco completo con [Aspecto] ajustado en [3:2]

Visualizaciones de mensajes

Significado de los principales mensajes que aparecen en la pantalla de la cámara y métodos de respuesta.

❖ Tarjeta

[Error tarjeta de memoria]/[¿Formatear esta tarjeta?]

- Es un formato que no se puede usar con la cámara.
Inserte otra tarjeta o haga una copia de seguridad de los datos necesarios antes de formatear. (→ 48)

[Error tarjeta de memoria]/[Esta tarjeta de memoria no se puede usar.]

- Utilice una tarjeta compatible con la cámara. (→ 22)

[Insertar tarjeta de memoria de nuevo.]/[Intentar con otra tarjeta]

- No ha sido posible acceder a la tarjeta. Vuelva a introducirla.
- Inserte una tarjeta diferente.

[Error lectura]/[Error escritura]/[Controlar la tarjeta]

- Fallo de lectura o escritura de datos.
Apague la cámara, vuelva a insertar la tarjeta y vuelva a encenderla.
- La tarjeta puede estar rota.
- Inserte una tarjeta diferente.

[La grabación del movimiento fue suprimida a causa de la limitación en la velocidad de escritura de la tarjeta]

- Insuficiente velocidad de escritura de la tarjeta SD para vídeo, foto 6K/4K o grabación Post-enfoque.
Utilice una tarjeta SD de una clase de velocidad admitida. (→ 23)
- Si la grabación se detiene incluso cuando se utiliza una tarjeta SD que cumple con la clasificación de clase de velocidad especificada, la velocidad de escritura de datos de la tarjeta SD se está ralentizando.
Se recomienda hacer una copia de seguridad de los datos y formatear (→ 48).
- Según el tipo de tarjeta, la grabación puede pararse en alguna parte.

[Nueva escritura]

- La tapa de la tarjeta o la tapa de la batería se abre mientras se escribe en una tarjeta.
Espere hasta que la escritura haya terminado, luego apague la cámara y retírela.

❖ Lente

[Objetivo mal puesto. No presione botón para desmontar objetivo estando éste puesto.]

- Quite la lente una vez, y luego colóquela nuevamente sin presionar el botón de liberación de la lente. (→ 49)
Encienda de nuevo la cámara y si todavía se visualiza, póngase en contacto con el distribuidor.

[Falló colocación objetivo. Verifique la conexión por si está sucia.]

- Quite la lente del cuerpo de la cámara y limpie suavemente los contactos de la lente y el cuerpo de la cámara usando un bastoncillo de algodón seco.
Coloque la lente, encienda de nuevo la cámara y si todavía se visualiza, comuníquese con el distribuidor.

❖ Batería

[Esta batería no puede ser usada]

- Utilice una batería Panasonic original.
Si este mensaje aparece aun cuando utiliza una batería original de Panasonic, llame al concesionario.
- Si el terminal de la batería está sucio, elimine la suciedad y el polvo del mismo.

❖ Wi-Fi

[Error al conectar punto acceso inalám.]/[Fallo de conexión]/[No se encuentra destino]

- La información del punto de acceso inalámbrico configurada en la cámara es incorrecta.
Compruebe el tipo de autenticación y la clave de encriptación. (→ 415)
- Las ondas de radio de otros dispositivos pueden bloquear la conexión con un punto de acceso inalámbrico.
Compruebe el estado de otros dispositivos que están conectados al punto de acceso inalámbrico y el estado de otros dispositivos inalámbricos.

[Fallo de conexión. Pruebe de nuevo en unos minutos.]/[Red desconectada. Transf. interrumpida.]

- Las ondas de radio desde el punto de acceso inalámbrico se están debilitando. Realice la conexión más cerca del punto de acceso inalámbrico.
- Según el punto de acceso inalámbrico, la conexión se puede desconectar automáticamente después de que transcurrió un tiempo específico. Vuelva a realizar a conectar.

[Fallo de conexión]

- Cambie el punto de acceso al que desea conectarse en la configuración Wi-Fi del teléfono inteligente a la cámara.

❖ Otros

[Unas imágenes no pueden borrarse]/[Esta imagen no puede borrarse]

- Las imágenes que no cumplen con el estándar DCF no se pueden borrar. Realice una copia de seguridad de todos los datos necesarios antes de formatear la tarjeta. (→ 48)

[No puede ajustarse en esta imagen]

- Las imágenes que no cumplen con el estándar DCF no se pueden editar.

[La carpeta no puede ser creada]

- Se ha alcanzado el número máximo de números de carpeta, por lo que no se pueden crear nuevas carpetas. Realice una copia de seguridad de todos los datos necesarios antes de formatear la tarjeta. (→ 48)
Después de formatear, ejecute [No. reinicio del archivo] en el menú [Conf.] ([Tarjeta/ archivo]) para reiniciar el número de carpeta a 100. (→ 90)

[Apague la cámara y vuelva a encenderla]/[Error de sistema]

- Apague la cámara y vuélvala encender.
Si el mensaje aparece aun cuando esto se realiza varias veces, póngase en contacto con su distribuidor.

Búsqueda de averías

Primero pruebe los siguientes procedimientos (→ 459 a 469).

En el caso de que no se solucione el problema, el mismo puede mejorarse seleccionando [Reiniciar] (→ 76) en el menú [Conf.] ([Configuración]).

Alimentación, Batería

La cámara se apaga automáticamente.

- [Modo ahorro de energía] está activado. (→ 44)

La batería se descarga demasiado rápido.

- Cuando está seleccionado [Pre-ráfaga 6K/4K] o [Grabación prerráfaga], la batería se agota más rápido.
Ajuste estos ajustes solo cuando grabe.
- Cuando está conectada a Wi-Fi, la batería se agota rápidamente.
Apague la cámara a menudo, por ejemplo, usando [Modo ahorro de energía] (→ 44).

Grabación

La grabación se detiene antes de acabar.

No se puede grabar.

No se pueden utilizar algunas funciones.

- En temperaturas ambiente altas o si la cámara se utiliza para la grabación continua, la temperatura de la cámara aumentará.

Para proteger la cámara contra un aumento de la temperatura, después de que aparezca [], la grabación se detendrá y las siguientes funciones no estarán disponibles durante un tiempo.

Espere a que la cámara se enfríe.

- [Foto 6K/4K]
- [Post-enfoque]
- Grabación de imágenes en movimiento
- [Aumento del punto AF]
- Salida HDMI
- Suministro de energía a través del cable de conexión USB

No se pueden grabar imágenes.

El obturador no funcionará inmediatamente al pulsar el botón correspondiente.

- Si [Prior. enfoque/obturador] está ajustado en [FOCUS], entonces la grabación no tendrá lugar hasta que se logre el enfoque. (→ [329](#))

La imagen grabada es blanquecina.

- Las imágenes podrían aparecer blanquecinas cuando la lente o el sensor de imagen se ensucian con las huellas de los dedos o algo parecido.

Si la lente está sucia, apague la cámara y limpie la superficie de la lente con un paño suave y seco.

Para obtener información sobre cómo limpiar el sensor de imagen, consulte la página [472](#).

La imagen grabada es demasiado brillante u oscura.

- Asegúrese de que no esté ajustado el AE lock cuando no sea apropiado. (→ [191](#))

Se graban varias imágenes a la vez.

- Cuando el modo accionamiento está ajustado en [**I**] (Disparo ráfaga 1) o [**II**] (Disparo ráfaga 2), al mantener pulsado el botón del obturador se tomarán imágenes en ráfaga. (→ 125)
- Cuando está establecido el bracket, al pulsar el botón del obturador se graban múltiples imágenes mientras se cambian automáticamente los ajustes. (→ 155)

El sujeto no está enfocado correctamente.

- Confirme los siguientes detalles:
 - ¿Está el sujeto fuera del rango de enfoque?
 - ¿Está ajustado [AF disparador] a [OFF]? (→ 332)
 - ¿Está ajustado [Prior. enfoque/obturador] a [RELEASE]? (→ 329)
 - ¿Está ajustado el Bloqueo AF (→ 191) donde no es apropiado?

La imagen grabada es borrosa.

El estabilizador no es eficaz.

- La velocidad de obturación se ralentizará y puede que la función de estabilizador no funcione adecuadamente cuando se grabe en sitios oscuros.
En estos casos, cuando grabe utilice un trípode y el autodisparador.

La imagen grabada parece tosca.

Aparece ruido en la imagen.

- Intente lo siguiente:
 - Reduzca la sensibilidad ISO. (→ 192)
 - Aumente la [Reducción de Ruido] de [Fotoestilo] a la dirección positiva o ajuste cada elemento distinto a [Reducción de Ruido] a la dirección negativa. (→ 201)
 - Ajuste [Exp.larg.Reduc.Ruido] en [ON]. (→ 306)

El sujeto aparece distorsionado en la imagen.

- Cuando se graba un sujeto en movimiento mientras se usan las siguientes funciones, el sujeto puede que aparezca distorsionado en la imagen tomada:
 - [ELEC.]
 - Grabación de imágenes en movimiento
 - [Foto 6K/4K]

Esto es una característica del sensor CMOS, que es el sensor de imagen de la cámara, y no es un funcionamiento defectuoso.

El parpadeo o las rayas pueden aparecer bajo la iluminación de la luz fluorescente o luz LED.

- Esto es típico de los sensores CMOS que sirven como sensores lectores de la cámara.
Esto no es un funcionamiento defectuoso.
- Cuando utiliza el obturador electrónico, al bajar la velocidad del obturador (→ 170) puede reducir el efecto de rayas horizontales.
- Si se nota un parpadeo cuando se graban imágenes, ajuste [Reducir parpadeo (foto)]. (→ 315)
- Si se nota parpadeo o rayas horizontales al grabar vídeo, esto se puede mitigar fijando la velocidad de obturación.
Ajuste [Reducc. parpadeo (vídeo)] (→ 320) o grabe en el modo [M] (→ 244).



Aparecen rayas en alta sensibilidad ISO.

- Pueden aparecer rayas en alta Sensibilidad ISO o dependiendo de la lente que utilice.
Reduzca la sensibilidad ISO. (→ 192)

El brillo o la coloración de la imagen grabada es diferente de la escena real.

- Cuando se graba bajo luz fluorescente o luz LED, etc., al aumentar la velocidad del obturador se pueden introducir cambios leves en el brillo y la coloración.
Esto es resultado de las características de la fuente de iluminación y no representa un fallo de la unidad.
- Cuando se graban sujetos en ubicaciones extremadamente brillantes o bajo la luz fluorescente, luz LED, una lámpara de mercurio, lámparas de sodio, etc., puede que cambien la coloración o el brillo de la pantalla o que aparezcan rayas horizontales en la pantalla.

Se grabarán puntos claros fuera del sujeto.

- Es posible que falten píxeles en el sensor de imagen.
Realice [Actualizar píxel]. (→ 359)

No se puede establecer [Modo silencioso] en [OFF].

- Al momento de la compra, [Modo silencioso] está registrado en la palanca Fn.
Cambie la palanca Fn a [MODE1]. (→ 287)

Vídeo

No es posible grabar vídeo.

- Cuando utilice una tarjeta de gran capacidad, es posible que no pueda grabar durante un tiempo después de encender la cámara.

La grabación de imágenes en movimiento se para por la mitad.

- La grabación de vídeo utilizando una tarjeta SD requiere una tarjeta SD de una clase de velocidad compatible. Utilice una tarjeta SD compatible. (→ 23)

En las imágenes en movimiento, se graban un ruido de un clic anormal y sonidos de timbre.

El audio grabado es muy bajo.

- Dependiendo de las condiciones de grabación o de la lente utilizada, el sonido de las acciones de apertura y enfoque podría grabarse en los vídeos. Puede ajustar el funcionamiento del enfoque durante la grabación de vídeo en [OFF] en [AF continuo] (→ 239).
- No bloquee el orificio del micrófono durante la grabación de vídeo.

Un sonido de funcionamiento se graba en las imágenes en movimiento.

- Se recomienda establecer el modo [P/M] y grabar con funcionamiento táctil si le molestan los sonidos de funcionamiento durante la grabación. (→ 245)



Reproducción

No es posible reproducir.

No hay imágenes grabadas.

- Las carpetas e imágenes procesadas en un PC no se pueden reproducir en la cámara. Se recomienda utilizar el software "PHOTOfunSTUDIO" para escribir imágenes desde el PC a la tarjeta.

La porción roja de la imagen grabada ha cambiado al negro.

- Cuando se realiza la eliminación de ojos rojos ([] o []), pueden corregirse las partes rojas a color negro. Se recomienda grabar imágenes con el modo de flash ajustado en [] o [Remove ojo rojo] ajustado en [OFF]. (→ 225)

Monitor/Visor

El monitor/visor se apaga cuando la cámara está encendida.

- Si no se realiza ninguna operación durante el tiempo establecido, se activa [LVF/ Mon. auto. apagado] (→ 44) y el Monitor/Visor se apaga.
- Cuando su mano o algún objeto se colocan cerca del sensor ocular, puede haber un cambio de la pantalla del Monitor a la pantalla del Visor.

Puede parpadear por un instante o el brillo de la pantalla puede cambiar significativamente por un instante.

- Esto ocurre cuando se pulsa el botón del obturador hasta la mitad o cuando cambia el brillo del sujeto, haciendo que cambie la apertura de la lente.
Esto no es un funcionamiento defectuoso.

No se puede alternar entre el monitor y el visor incluso aunque se pulse [LVF].

- Cuando la cámara se conecta a un PC o impresora, no es posible cambiar a la visualización del visor.

Aparecen en el visor partes brillantes desiguales o colores irregulares.

- El visor de la cámara está construido con componentes OLED. Puede producirse un efecto de pantalla/visor quemado cuando se muestra la misma imagen durante un periodo prolongado, pero esto no afecta las imágenes grabadas.

La coloración del visor es diferente al tono real.

- Esta es una característica del visor de la cámara y no es un mal funcionamiento. Esto no afecta a las imágenes grabadas.

Flash

El flash no se dispara.

- El flash no se dispara cuando se usan las siguientes funciones:
 - Grabación de vídeo (→ 230)/[Foto 6K/4K] (→ 130)/[Post-enfoque] (→ 161)
 - [ELEC.] (→ 170)/[Modo silencioso] (→ 169)/[Modo de alta resolución] (→ 210)
 - [Ajustes de filtro] (→ 204)

Función Wi-Fi

No puede establecerse una conexión Wi-Fi.

Las ondas de radio se desconectan.

No se visualiza el punto de acceso inalámbrico.

Consejos generales para utilizar una conexión Wi-Fi

- Use dentro del rango de comunicación del dispositivo que se va a conectar.
- El uso cerca de dispositivos que utilizan la frecuencia de 2,4 GHz, como hornos microondas y teléfonos inalámbricos, puede provocar la pérdida de las ondas de radio. Utilice la cámara a una distancia suficiente de estos dispositivos.
- Cuando el nivel de batería restante sea bajo, puede que no sea posible conectarse o mantener la comunicación con otros dispositivos.
(Se visualiza un mensaje como [Error de comunicación].)
- Si coloca la cámara sobre una mesa de metal o un estante, las ondas de radio pueden verse afectadas negativamente. En tales casos, es posible que no se pueda establecer una conexión.
Aleje la cámara de la superficie metálica.

Punto de acceso inalámbrico

- Confirme que se puede utilizar el punto de acceso inalámbrico conectado.
- Confirme las condiciones de la onda de radio del punto de acceso inalámbrico.
 - Acerque la cámara al punto de acceso inalámbrico.
 - Cambie la ubicación y el ángulo del punto de acceso inalámbrico.
- Dependiendo del punto de acceso inalámbrico, es posible que las ondas de radio no se muestren aunque estén presentes.
 - Apague y después encienda el punto de acceso inalámbrico.
 - Si el canal inalámbrico del punto de acceso inalámbrico no se puede ajustar automáticamente, ajuste manualmente el canal admitido por la cámara.
 - Si el SSID del punto de acceso inalámbrico está configurado para no difundir, es posible que no se detecte.
Introduzca el SSID y después conecte. (→ 415)

La cámara no aparece en la pantalla de ajustes Wi-Fi del teléfono inteligente.

- En el menú de configuración Wi-Fi de su teléfono inteligente, apague y encienda la función Wi-Fi.

Cuando se intenta conectar a un PC por Wi-Fi, no se reconoce el nombre de usuario y la contraseña, y la conexión no es posible.

- Dependiendo de la versión del sistema operativo, existen dos tipos de cuentas de usuario (cuenta local/cuenta Microsoft).
Asegúrese de utilizar el nombre de usuario y la contraseña de la cuenta local.

**No se reconoce el ordenador cuando utilizo una conexión Wi-Fi .
La cámara no se puede conectar al PC usando la función Wi-Fi.**

- En el momento de la compra, esta cámara está configurada para usar un nombre de grupo de trabajo de "WORKGROUP".
Si ha cambiado el nombre del grupo de trabajo del PC, este no se reconocerá.
En el menú [Ajuste Wi-Fi], [Conexión PC], cambie el nombre del grupo de trabajo del PC al que desea conectar. (→ 421)
- Compruebe que el nombre de usuario y la contraseña estén escritos correctamente.
- Cuando los ajustes del reloj del PC conectado a la cámara difieren considerablemente de los de la cámara, la cámara no puede conectarse al PC dependiendo del sistema operativo.
 - Confirme que los ajustes [Ajust. reloj]/[Zona horaria] de la cámara coinciden con los ajustes de hora, fecha y zona horaria del Windows o Mac.
Si existen diferencias considerables, corríjalos.

Las imágenes no se pueden transmitir al servicio WEB.

- Confirme que la información de inicio de sesión (ID de inicio de sesión/nombre de usuario/dirección de correo electrónico/contraseña) sea correcta.

Toma tiempo transmitir una imagen al servicio WEB.

La transmisión de la imagen falla a la mitad.

No se pueden transmitir algunas imágenes.

- ¿El tamaño de la imagen es demasiado grande?
 - Reduzca el tamaño de la imagen a [Tamaño] (→ 419) y después envíe.
 - Transmita después de dividir el vídeo con [Divide video] (→ 277).
- Puede tardar más tiempo transmitir cuando la distancia al punto de acceso inalámbrico es mucha.
Transmita más cerca del punto de acceso inalámbrico.
- El formato de archivo del vídeo que se puede enviar difiere según el destino.
(→ 397)

Olvidé la contraseña para Wi-Fi.

- En el menú [Conf.] ([Configuración]), [Reiniciar], restablezca los ajustes de red.

(→ 76)

Sin embargo, toda la información establecida en [Ajuste Wi-Fi] y [Bluetooth] también se restablecerá.

(Con la excepción de [LUMIX CLUB])

Televisor, ordenador e impresora

Ninguna imagen en el televisor.

La pantalla del televisor está borrosa o sin color.

- Confirme la conexión con el televisor. (→ 426)
- Ajuste la entrada del televisor en la entrada HDMI.

Las imágenes de TV se muestran con bandas grises.

- Dependiendo del [Aspecto], podrían verse bandas grises encima y debajo o a la derecha e izquierda de las imágenes. Puede cambiar el color de la banda en [Color de fondo (Reprod.)] en [Conexión TV] del menú [Conf.] ([DENTRO/FUERA]). (→ 358)

VIERA Link no funciona.

- Compruebe que la función [VIERA Link (CEC)] de la cámara está ajustada en [ON]. (→ 357)
- Compruebe el ajuste de VIERA Link en el dispositivo conectado.
- Apague la cámara y vuélvala encender.

No se puede comunicar con el PC.

- Ajuste el [Modo USB] de la cámara en [PC(Storage)]. (→ 355)
- Apague y encienda la cámara.

El ordenador no ha reconocido la tarjeta. (Se usa la tarjeta de memoria SDXC.)

- Compruebe que su ordenador sea compatible con las tarjetas de memoria SDXC.
- Cuando conecte la cámara al ordenador, puede que aparezca un mensaje recomendando que se formatee la tarjeta. No formatee la tarjeta.
- Si el [Acceso] visualizado en el monitor no desaparece, apague la cámara y desconecte el cable de conexión USB y después conéctelo de nuevo.

No se puede imprimir cuando la cámara está conectada a una impresora.

- Las imágenes no pueden imprimirse usando una impresora que no admite PictBridge.
- Ajuste a [PictBridge(PTP)] en [Modo USB]. (→ 355)

Los bordes de las imágenes se recortan en la impresión.

- Si la impresora tiene funciones de impresión de recorte o sin borde, cancele estos ajustes antes de imprimir.
(Consulte las instrucciones de funcionamiento de su impresora.)
- Dependiendo del estudio fotográfico, las imágenes grabadas con su aspecto ajustado en 16:9 se pueden imprimir en tamaños con un aspecto 16:9. Pregunte al estudio fotográfico con antelación.

Otros

Al abrir la tapa de la tarjeta o de la batería suena una alarma.

- Puede que cuando se abre una puerta mientras se escribe en una tarjeta suene una alarma. Espere hasta que termine la escritura, luego apague la cámara y retire la tarjeta o la batería.

Cuando agito la cámara, escucho un sonido vibratorio que proviene de la cámara.

- El sonido está causado por el estabilizador integrado en el cuerpo. No se trata de un funcionamiento defectuoso.

Cuando agito la cámara, escucho un sonido vibratorio que proviene de la lente instalada.

- En función de la lente instalada, puede moverse dentro y crear un sonido. Esto no significa que no funciona correctamente.

La cámara hace un ruido cuando se enciende.

- Este es el ruido de la función de reducción de polvo funcionando (→ 472); no es una falla.

Hay un sonido que proviene de la unidad de lente.

- El movimiento de la lente y la operación de apertura emiten sonido cuando se enciende o apaga la cámara; esto no es un mal funcionamiento.
- Este es el sonido de la operación de apertura cuando cambia el brillo; no se trata de un mal funcionamiento.

De vez en cuando se ilumina una lámpara roja cuando se pulsa hasta la mitad el botón del obturador.

- En lugares oscuros, la lámpara de ayuda AF (→ 309) se enciende en rojo para facilitar el enfoque del sujeto.

Por descuido se ha elegido un idioma ilegible.

- Vuelva a seleccionar el idioma desde el menú mediante el siguiente procedimiento:

 ⇒ [] ⇒ [] ⇒ [] ⇒ Seleccione el idioma deseado (→ 359)

La cámara se calienta.

- Durante el uso, puede que la cámara se caliente, pero esto no afecta el rendimiento ni la calidad.

El reloj está mal.

- Cuando no se utiliza la cámara durante mucho tiempo, puede que haya que restablecer el reloj.

Vuelva a ajustar el reloj. (→ 53)

Precauciones para el uso

❖ La cámara

Mantenga esta unidad lo más alejada posible del equipo electromagnético (como hornos microondas, TV, video juegos, etc.).

- Si usa esta unidad arriba o cerca de un TV, es posible que las imágenes y/o sonidos en esta unidad se distorsionen debido a la radiación de ondas electromagnéticas.
- No use esta unidad cerca de teléfonos celulares porque al hacerlo se puede crear un ruido que afecta adversamente las imágenes y/o el sonido.
- Debido a fuertes campos magnéticos creados por altavoces y grandes motores, los datos grabados podrían dañarse o las imágenes podrían distorsionarse.
- La radiación de ondas electromagnéticas puede afectar adversamente esta unidad, distorsionando las imágenes y/o el sonido.
- Si esta unidad es afectada adversamente por el equipo electromagnético y deja de funcionar correctamente, apague esta unidad y saque la batería o desconecte el adaptador de CA. Luego vuelva a colocar la batería o a conectar el adaptador de CA y encienda esta unidad.

No use esta unidad cerca de transmisores de radio o líneas de alto voltaje.

- Si graba cerca de transmisores de radio o líneas de alto voltaje, es posible que se afecten adversamente las imágenes y/o el sonido grabados.

Utilice siempre los cables suministrados.

Si usa accesorios opcionales, utilice los cables suministrados no ésta.

No extienda los cables.

Mantenga los elementos alejados de las piezas magnéticas (A/B/C) que puedan verse influidas fácilmente por el magnetismo.

- Los efectos de los imanes pueden hacer que artículos como tarjetas bancarias, tarjetas de transporte y relojes dejen de funcionar correctamente.

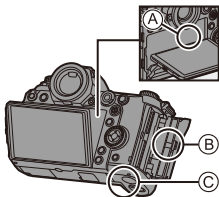

No rocíe la cámara con insecticida o productos químicos volátiles.

- Si la cámara se rocía con estos productos químicos, podría dañarse el cuerpo de la cámara y quitarse la capa superficial.

No deje productos de goma, PVC o materiales similares en contacto directo con la cámara durante un largo periodo.

❖ Cuando se usa en lugares fríos o a bajas temperaturas

- Pueden producirse quemaduras en la piel si dejan las partes metálicas de la cámara en contacto directo con la piel durante largos periodos de tiempo en lugares fríos (entornos con temperaturas iguales o inferiores a 0 °C (32 °F), como estaciones de esquí o lugares a gran altitud).

Use guantes o un elemento similar al usar durante mucho tiempo.

- El rendimiento de la batería (cantidad de imágenes que se pueden grabar/tiempo funcionando) puede disminuir temporalmente a temperaturas entre -10 °C y 0 °C (14 °F y 32 °F).

Mantenga la batería caliente mientras la usa guardándola dentro de su ropa o equipo para clima frío. El rendimiento de la batería se recuperará cuando la temperatura interna vuelva a subir.

- La batería no se puede cargar a temperaturas inferiores a 0 °C (32 °F).
Aparece un mensaje de error en el cargador o en el cuerpo de la cámara cuando la carga no es posible.
 - Al cargar con el cargador: la lámpara de 50% de carga parpadea rápidamente.
 - Cuando se carga en el cuerpo de la cámara: en el LCD de estado se muestra: "Err (Err)".
- Si se utiliza en lugares fríos, no permita que en la cámara queden gotas de agua y nieve.
Si se dejan en la cámara, el agua podría congelarse en los huecos del interruptor de encendido/apagado, del altavoz y del micrófono de la cámara, lo que dificulta el movimiento de estas partes y/o provoca una reducción del volumen. Esto no es una falla.

❖ Limpieza

Antes de limpiar la cámara, quite la batería o el adaptador DC y desconecte la clavija de alimentación de la toma de corriente. Luego limpie la cámara con un paño suave y seco.

- Cuando la cámara está demasiado sucia, puede limpiarse quitando la suciedad con un trapo mojado y escurrido y luego pasando un trapo seco.
- No utilice disolventes como gasolina, diluyente, alcohol, detergentes para cocina, etc., para limpiar la cámara ya que de hacerlo podría deteriorarla y podría pelarse su revestimiento.
- Al usar un trapo químico, tenga cuidado de seguir las respectivas instrucciones adjuntas.

❖ Suciedad en el sensor de imagen

Si al cambiar la lente entra suciedad en la montura, dependiendo de las condiciones de grabación, esta podría adherirse al sensor de imagen y aparecer en la imagen grabada.

Para evitar que la suciedad o polvo se adhiera a las piezas internas del cuerpo, evite cambiar la lente en un entorno con mucho polvo y siempre coloque la tapa del cuerpo o una lente al almacenar la cámara.

Quite la suciedad de la tapa del cuerpo antes de colocarla.

Función de reducción de polvo

La cámara cuenta con una función de reducción de polvo y soplará la suciedad y el polvo que se hayan pegado a la parte delantera del sensor de imagen.

Esta función funcionará automáticamente al encender la cámara, pero si la suciedad es particularmente perceptible, desde el menú [Conf.] ([Otros]), ejecute [Limp. sensor].

Cómo sacar la suciedad en el sensor de imagen

El sensor de la imagen es muy preciso y delicado, así que asegúrese de respetar lo siguiente cuando tiene que limpiarlo usted mismo.

- Elimine el polvo de la superficie del sensor de imagen utilizando un soplador disponible en el mercado.
No sople el polvo con excesiva fuerza.
- No inserte el cepillo soplador más allá del montura del objetivo.
- No deje que el cepillo soplador toque el sensor de la imagen ya que éste podría rayarse.
- Para limpiar el sensor de la imagen no utilice ningún otro objeto que no sea el cepillo soplador.
- Si no puede remover la suciedad o el polvo con el soplador, consulte al distribuidor o a Panasonic.

❖ Limpieza del visor

Si el visor está sucio, retire el protector del ocular y límpielo.

Mientras empuja la palanca de bloqueo del protector del ocular (①), gire el protector del ocular en la dirección de la flecha y quítelo (②). Elimine la suciedad de la superficie del visor con un soplador disponible en el mercado y, a continuación, límpiela ligeramente con un paño suave y seco.

- Después de la limpieza, alinee las marcas de ajuste (Δ) ③ y gire el protector del ocular en la dirección de la flecha hasta que se oiga un clic (④).
- Tenga cuidado de no perder el visor de goma.

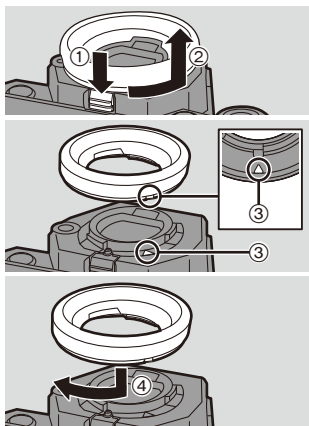

❖ Monitor/Visor

- No presione con fuerza el monitor.
Hacerlo podría ocasionar una coloración irregular o un mal funcionamiento.
- Si la cámara se enfría en el lugar frío, la imagen del monitor/visor será ligeramente más oscura de lo normal en un primer momento al encender la cámara.
Cuando el interior de la cámara se caliente, volverá al brillo normal.
- Para producir la pantalla del monitor/visor se emplea tecnología de precisión extremadamente alta. Sin embargo, en la pantalla podría haber algunos puntos oscuros o brillantes (rojos, azules o verdes). Esto no es un funcionamiento defectuoso. Aunque las partes de la pantalla del monitor/visor estén fabricadas con tecnología de precisión altamente controlada, algunos píxeles pueden permanecer inactivos o siempre encendidos.
Los puntos no se grabarán en las imágenes en la tarjeta.

❖ Lente

- No presione con fuerza la superficie de la lente.
- No apunte con la lente al sol o fuentes de luz intensa.
La luz concentrada podría causar fuego o daños.
- La suciedad en la superficie de la lente (agua, aceite, huellas dactilares, etc.) podría afectar a la calidad de imagen.
Antes y después del uso, limpie ligeramente la superficie de la lente con un paño seco y suave.
- Cuando la cámara no se esté usando, coloque la tapa de la lente y la tapa trasera de la lente para evitar que el polvo y la suciedad se adhieran o entren en la cámara.
- Para proteger los puntos de contacto de la lente (A), no haga lo siguiente, ya que podría causar un mal funcionamiento.
 - Tocar los puntos de contacto de la lente.
 - Ensuciar los puntos de contacto de la lente.
 - Colocar la lente con la superficie de montaje hacia abajo.
- Para mejorar la resistencia al polvo y a las salpicaduras de la lente intercambiable (S-R24105), en la montura se utiliza una goma de montaje de la lente.
 - La goma de montaje de la lente dejará marcas de roce en la montura de la cámara digital, pero esto no afecta al desempeño.
 - Para sustituir la goma de montaje de la lente, póngase en contacto con Panasonic.

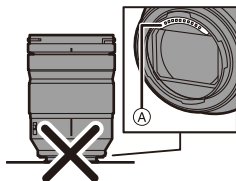

❖ Batería

La batería es una batería recargable de iones de litio.

Es altamente sensible a la temperatura y la humedad y el efecto sobre el rendimiento aumenta a medida que la temperatura aumenta o disminuye.

Quite siempre la batería tras el uso.

- Coloque la batería extraída en una bolsa de plástico y almacénela o manténgala alejada de objetos metálicos (grapas, etc.) durante su almacenamiento o transporte.

Si deja caer accidentalmente la batería, compruebe si el cuerpo de la batería y los contactos están deformados.

- Si se inserta en la cámara una batería con contactos deformados, se producirán daños en la cámara.

Desecho de la batería inservible.

- Las baterías tienen una duración limitada.
- No tire las baterías al fuego ya que esto podría causar una explosión.

No deje que los terminales de la batería toquen objetos de metal (como collares, horquillas, etc.).

- Esto causa cortocircuito o generación de calor y puede quemarse seriamente si toca una batería.

❖ Cargador, Adaptador de CA

- La lámpara [CHARGE] podría parpadear bajo la influencia de la electricidad estática o la onda electromagnética, dependiendo del entorno de carga. Este fenómeno no tiene efectos en la carga.

- Si usa el cargador de batería cerca de una radio, su recepción podría verse perturbada.

Mantenga el cargador a 1 m (3,3 pies) o más de la radio.

- Durante el uso, puede que el adaptador de CA emita un zumbido eléctrico; esto no es una falla.

- Después del uso, tenga cuidado de desconectar el dispositivo de alimentación de la toma de corriente.

(Una muy pequeña cantidad de corriente se consume si se deja conectado.)

- Mantenga limpios los contactos Ⓐ del cargador y la batería.

Límpielos con un paño suave y seco si se ensucian.

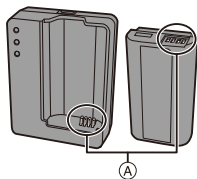

❖ Tarjeta

No deje la tarjeta en áreas con altas temperaturas, luz solar directa o áreas propensas a ondas electromagnéticas y estáticas.

No doble ni haga caer la tarjeta.

No exponga la tarjeta a fuertes vibraciones.

- De hacerlo, la tarjeta y los datos grabados podrían resultar dañados.
- Después del uso y cuando la almacena o la transporta meta la tarjeta en su estuche o en una bolsa.
- No permita que entre suciedad, agua u otros objetos extraños en los contactos de la tarjeta.

Además, no toque la cámara con las manos.

Puntos a recordar al desechar/transferir la tarjeta de memoria

Formatear o borrar utilizando la cámara o un PC solo modificará la información de administración del archivo, por lo que no se borrarán los datos de la tarjeta completamente.

Se recomienda destruir físicamente la tarjeta o utilizar software de eliminación de datos de PC disponible en el mercado para borrar los datos de la tarjeta por completo al desechar/transferir la tarjeta.

Usted es responsable del manejo de los datos de las tarjetas.

❖ Información personal

Dentro de la cámara y en las imágenes grabadas se almacena información personal.

Se recomienda que mejore la seguridad estableciendo una contraseña Wi-Fi y un bloqueo de la función Wi-Fi para proteger la información personal. (→ [421](#), [422](#))

Descargo de responsabilidad

- La información que contiene datos personales puede modificarse o desaparecer debido a una operación errónea, a un efecto de electricidad estática, un accidente, un funcionamiento defectuoso, una reparación u otro.

Antes de nada recuerde que Panasonic no es de ningún modo responsable de daños directos o indirectos que procedan de la modificación ni de la desaparición de información o de la información personal.

Cuando necesite reparar o transferir/desechar la cámara

- Después de realizar una copia de la información personal, asegúrese de borrar la información, incluida la información personal, como los ajustes de conexión LAN inalámbrica que haya registrado o guardado en la cámara con [Reiniciar]/[Eliminar cuenta]. (→ 76 , 425)
- Restablezca los ajustes para proteger la información personal. (→ 76)
- Retire la tarjeta de la cámara.
- Los ajustes pueden volver a los predeterminados en la fábrica cuando se repare la cámara.
- Llame al concesionario donde compró la cámara o bien a Panasonic si no son posibles las antedichas operaciones debido a un funcionamiento defectuoso.

Cuando transfiera/deseche la tarjeta, consulte “Puntos a recordar al desechar/transferir la tarjeta de memoria” en la página 476.

Cuando se cargan imágenes en un servicio WEB

- Las imágenes pueden contener información que se puede utilizar para identificar al usuario, como fechas y horas de grabación, e información de localización. Confirme los detalles cuidadosamente antes de cargar imágenes en un servicio WEB.

❖ Cuando no usa la cámara durante un largo período de tiempo

- Asegúrese de quitar la batería y la tarjeta de la cámara.
Cuando la batería se deja insertada en la cámara, siempre fluye una pequeña cantidad de corriente, incluso si la cámara está apagada.
Si la batería se deja en la cámara, podría descargarse en exceso y quedar inutilizable incluso después de la carga.
- Guarde la batería en un lugar frío y seco y con una temperatura relativamente estable. (Temperatura recomendada: de 15 °C a 25 °C (59 °F a 77 °F); humedad recomendada: de 40%RH a 60%RH)
- Si la almacena durante un largo periodo de tiempo, se recomienda cargar la batería una vez al año, agotarla completamente en la cámara, retirarla de la cámara y volverla a guardar.
- Le recomendamos que guarde la cámara con un desecante (silicagel) cuando la guarda en un ropero o un armario.
- Compruebe todas las partes antes de comenzar a grabar cuando no haya usado la cámara durante un periodo de tiempo prolongado.

❖ Datos de imagen

- Los datos grabados pueden dañarse o perderse si la cámara se avería debido a una manipulación inadecuada.

Panasonic no se hace responsable de los daños causados por la pérdida de los datos grabados.

❖ Trípode

- Asegúrese de que el trípode esté estable cuando se monte la cámara en él.
- Cuando se utilice un trípode, puede que no sea posible retirar la batería.
- Asegúrese de que el tornillo del trípode no esté en ángulo cuando monte o retire el trípode.

El uso de una fuerza excesiva podría dañar la montura del trípode de la cámara.

Además, se debe tener cuidado ya que apretar excesivamente el tornillo puede dañar la cámara o hacer que se desprenda la etiqueta de clasificación.

- Consulte también las instrucciones de funcionamiento del trípode.

❖ Correa de hombro

- Si coloca una lente intercambiable pesada en el cuerpo de la cámara, no transporte la cámara con la correa de transporte.

Sostenga la cámara y la lente al transportarlas.

❖ Función Wi-Fi

Use la cámara como dispositivo LAN inalámbrico

Cuando utilice dispositivos o sistemas informáticos que requieran una seguridad más fiable que los dispositivos LAN inalámbricos, asegúrese de que se toman las medidas adecuadas para diseños de seguridad y defectos de los sistemas utilizados.

Panasonic no se hará responsable de ningún daño que surja al usar la cámara para cualquier otro propósito que no sea como dispositivo LAN inalámbrico.

El uso de la función Wi-Fi de la cámara se supone que se hará en los países donde se vende

Existe un riesgo de que la cámara infrinja las regulaciones de onda de radio si se usa en otros países que no sean aquellos donde se vende y Panasonic no asume ninguna responsabilidad.

Existe un riesgo de que los datos enviados y recibidos mediante ondas de radio se puedan interceptar

Tenga en cuenta que existe un riesgo de que los datos enviados y recibidos mediante ondas de radio puedan ser interceptados por un tercero.

No utilice la cámara en áreas con campos magnéticos, electricidad estática o interferencia

- No utilice la cámara en áreas con campos magnéticos, electricidad estática o interferencias, como cerca de hornos microondas.
Esto puede causar la interrupción de las ondas de radio.
- Usar la cámara cerca de dispositivos como hornos microondas o teléfonos inalámbricos que usan la banda de onda de radio de 2,4 GHz puede causar una disminución en el rendimiento de ambos dispositivos.

No se conecte a la red inalámbrica a la que no está autorizado a usar

Cuando la cámara utilice su función de LAN inalámbrica, las redes inalámbricas se buscarán automáticamente.

Cuando esto ocurre, las redes inalámbricas que no están autorizadas para el uso (SSID*) se pueden visualizar, sin embargo no intente conectar la red ya que se puede considerar como acceso no autorizado.

- * SSID hace referencia a un nombre que se usa para identificar una red en una conexión LAN inalámbrica. Si SSID coincide en ambos dispositivos, es posible la transmisión.

Duración de uso, Número de imágenes

A continuación se enumeran las longitudes de tiempo disponibles para la grabación y el número de imágenes que se pueden tomar cuando se utiliza la batería suministrada.

- Los números de imágenes grabables aquí listados se basan en el estándar CIPA (Camera & Imaging Products Association).
- Uso de la tarjeta XQD de Sony.
(Usando la tarjeta SD de Panasonic para el tiempo grabable y el tiempo grabable real para AVCHD)
- Uso de la lente intercambiable (S-R24105).
- Los valores indicados son aproximados.

❖ Grabación de imágenes (Cuando se usa el monitor)

Cantidad de imágenes que pueden grabarse	Aprox. 380 imágenes
---	----------------------------

❖ Grabación de imágenes (Cuando se usa el visor)

Los números entre paréntesis indican valores resultantes cuando [Modo de espera] en [Disp. LVF ahorro energ.] está establecido en [1SEC] y la función [Disp. LVF ahorro energ.] funciona como está previsto.

(En función de las condiciones de prueba derivadas de la norma CIPA y especificadas por Panasonic)

Cantidad de imágenes que pueden grabarse	Aprox. 360 imágenes (Aprox. 1100 imágenes)
---	---

❖ Grabación de vídeos (Cuando se usa el monitor)

[AVCHD] (Grabación con la calidad de grabación ajustada en [FHD/17M/60i])

Tiempo grabable	Aprox. 150 min
Tiempo grabable real	Aprox. 75 min

[MP4] (Grabación con la calidad de grabación ajustada en [FHD/28M/60p])

Tiempo grabable	Aprox. 140 min
Tiempo grabable real	Aprox. 70 min

[MP4] (Grabación con la calidad de grabación ajustada en [4K/LPCM/150M/60p])

Tiempo grabable	Aprox. 120 min
Tiempo grabable real	Aprox. 60 min

[MP4 HEVC] (Grabación con la calidad de grabación ajustada en [4K/72M/30p])

Tiempo grabable	Aprox. 120 min
Tiempo grabable real	Aprox. 60 min

- El tiempo grabable real es el tiempo disponible para la grabación cuando se repiten acciones como encender o apagar la cámara y comenzar/detener la grabación, etc.

❖ Reproducción (Cuando se usa el monitor)

Tiempo de reproducción	Aprox. 270 min
-------------------------------	-----------------------



- El tiempo de funcionamiento y número de imágenes grabables diferirán dependiendo del entorno y condiciones de funcionamiento. Por ejemplo, en el caso siguiente, los tiempos de funcionamiento se acortan y la cantidad de imágenes que pueden grabarse se reduce:
 - En entornos con bajas temperaturas, como en zonas de esquí.
- Si la duración de uso disminuye significativamente incluso cuando la batería está completamente cargada, entonces la batería está al final de su vida útil. Compruebe el estado de la batería y cámbiela por una batería nueva. (→ [356](#))

Cantidad de imágenes que pueden grabarse, Tiempo grabable

A continuación se enumeran los números de imágenes y la duración de los vídeos que se pueden grabar en una tarjeta XQD y una tarjeta SD.

- Los valores indicados son aproximados.

❖ Cantidad de imágenes que pueden grabarse

- [Aspecto]: [3:2]; [Calidad de la imagen]: [FINE]

[Tamaño de imagen]	Capacidad de la tarjeta XQD				Capacidad de la tarjeta SD		
	32 GB	64 GB	120 GB	240 GB	32 GB	64 GB	128 GB
[L] (24M)	2400	4640	8290	16270	2460	4940	9780
[M] (12M)	4410	8450	15090	28620	4520	8980	17790
[S] (6M)	7750	14530	25930	48820	7940	15440	30570
Full-Res.*	940	1820	3250	6380	970	1930	3830

- [Aspecto]: [3:2]; [Calidad de la imagen]: [RAW+FINE]

[Tamaño de imagen]	Capacidad de la tarjeta XQD				Capacidad de la tarjeta SD		
	32 GB	64 GB	120 GB	240 GB	32 GB	64 GB	128 GB
[L] (24M)	630	1220	2190	4340	650	1300	2580
[M] (12M)	720	1390	2490	4910	730	1480	2930
[S] (6M)	770	1490	2670	5280	790	1590	3150
Full-Res.*	450	870	1550	3070	460	920	1830

- * Indica el número de imágenes cuando se graban simultáneamente imágenes JPEG de tamaño [L] con [Foto HLG] ajustado en [Full-Res.].

❖ Tiempo de grabación disponible (cuando se graban vídeos)

- “h” es una abreviatura de hora, “m” de minuto y “s” de segundo.
- El tiempo grabable es el tiempo total de todas las imágenes en movimiento que se grabaron.
- [Formato de arch. grabac.]: [AVCHD]

[Calidad grab.]	Capacidad de la tarjeta SD		
	32 GB	64 GB	128 GB
[FHD/28M/60p]	2h30m	5h00m	10h00m
[FHD/17M/60i]	4h10m	8h15m	16h25m
[FHD/24M/30p] [FHD/24M/24p]	2h55m	5h50m	11h40m

- [Formato de arch. grabac.]: [MP4]

[Calidad grab.]	Capacidad de la tarjeta XQD				Capacidad de la tarjeta SD		
	32 GB	64 GB	120 GB	240 GB	32 GB	64 GB	128 GB
[4K/LPCM/150M/60p]	27m00s	53m00s	1h35m	3h10m	27m00s	56m00s	1h50m
[4K/100M/30p] [4K/100M/24p]	40m00s	1h20m	2h20m	4h45m	41m00s	1h25m	2h45m
[FHD/28M/60p]	2h25m	4h45m	8h35m	17h10m	2h30m	5h00m	9h55m
[FHD/20M/30p]	3h15m	6h20m	11h25m	22h55m	3h20m	6h40m	13h15m

• [Formato de arch. grabac.]: [MP4 HEVC]

[Calidad grab.]	Capacidad de la tarjeta XQD				Capacidad de la tarjeta SD		
	32 GB	64 GB	120 GB	240 GB	32 GB	64 GB	128 GB
[4K/72M/ 30p] [4K/72M/ 24p]	56m00s	1h50m	3h20m	6h40m	57m00s	1h55m	3h55m









- La cantidad de imágenes que se pueden grabar y el tiempo de grabación disponible varían según las condiciones de grabación y el tipo de tarjeta.
- [9999+] se muestra en la pantalla de grabación si el número restante de imágenes que pueden grabarse es de 10000 o más.
El LCD de estado mostrará [9999].
- El tiempo de grabación continua de vídeos se visualiza en la pantalla.
- Si el tiempo de grabación restante es de 60 minutos o más, entonces en el LCD de estado se mostrará [59:59].













Lista de ajustes predeterminados/ personalización de guardado/ajustes copiados











: Uso de [Reiniciar], la función para volver a los ajustes predeterminados















: Uso de [Guardar modo personalizado], la función para guardar los detalles de los ajustes en el modo Personalizado













: Uso de [Guard./Rest. ajus. cámara], la función para copiar los detalles de los ajustes



Menú		Ajustes predeterminados			
 [Foto]:  [Calidad de imagen]					
[Fotoestilo]		[STD.]	✓	✓	✓
[Modo medición]		[]	✓	✓	✓
[Aspecto]		[3:2]	✓	✓	✓
[Calidad de la imagen]		[FINE]	✓	✓	✓
[Tamaño de imagen]		[L] (24M)	✓	✓	✓
[Foto HLG]		[OFF]	✓	✓	✓
[Modo de alta resolución]	[Inicio]	—			
	[Disp. normal reg. simul.]	[ON]	✓	✓	✓
	[Retraso del obturador]	[2 SEC]	✓	✓	✓
	[Procesado efecto movim.]	[MODE1]	✓	✓	✓
[Exp.larg.Reduc.Ruido]		[ON]	✓	✓	✓
[Sensibilidad ISO (foto)]	[Aj. lím. inf. autom. ISO]	[100]	✓	✓	✓
	[Aj. lím. sup. aut. ISO]	[AUTO]	✓	✓	✓
[Vel. min. del obturador]		[AUTO]	✓	✓	✓
[Rango Dinám. intel.]		[OFF]	✓	✓	✓
[Compos. viñeteado]		[ON]	✓	✓	✓
[Compens. difracción]		[OFF]	✓	✓	✓
[Ajustes de filtro]	[Efecto de filtro]	[OFF]	✓	✓	✓
	[Grabación simultánea sin filtro]	[OFF]	✓	✓	✓

Menú		Ajustes predeterminados			
 [Foto]:  [Enfoque]					
[Aj. personal. AF(Foto)]		[Establecer1]	✓	✓	✓
[Lámp. ayuda AF]		[ON]	✓	✓	✓
[Contorn. de picos enfoque]	[ON]/[OFF]	[ON]	✓	✓	✓
	[Sensib. contorn. picos enf.]	—	✓	✓	✓
[Veloc. de movim. AF 1 Área]		[FAST]	✓	✓	✓
 [Foto]:  [Flash]					
[Modo de flash]			✓	✓	✓
[Modo disparo]		[TTL]	✓	✓	✓
[Ajuste flash]		[±0 EV]	✓	✓	✓
[Sincro flash]		[1ST]	✓	✓	✓
[Ajuste flash manual]		[1/1]	✓	✓	✓
[Comp. Exposición auto.]		[OFF]	✓	✓	✓
[Remover ojo rojo]		[OFF]	✓	✓	✓
[Inalámbrico]		[OFF]	✓	✓	✓
[Canal inalámbrico]		[1CH]	✓	✓	✓
[FP inalámbrico]		[OFF]	✓	✓	✓
[Luz de comunicación]		[HIGH]	✓	✓	✓
[Config. inalámbrica]		—	✓	✓	✓
 [Foto]:  [Otros (foto)]					
[Bracketing]	[Tipo de bracketing]	[OFF]	✓	✓	✓
	[Más ajustes]	—	✓	✓	✓
[Modo silencioso]		[OFF]	✓	✓	✓
[Estab. de imagen]	[Modo de operación]		✓	✓	✓
	[Cuerpo(EIC) / Objetivo(EIO)]		✓	✓	✓
	[Cuándo activar]	[HALF-SHUTTER]	✓	✓	✓
	[Estabiliz.-Elec. (Video)]	[OFF]	✓	✓	✓
	[Mejorar estab. imag. (video)]	[OFF]	✓	✓	✓
	[Establecer dist. focal]	35,0 mm	✓	✓	✓











Menú		Ajustes predeterminados			
[Ajus. de disparo ráfaga 1]		[H]	✓	✓	✓
[Ajus. de disparo ráfaga 2]		[	✓	✓	✓
[Tipo de obturador]		[MECH.]	✓	✓	✓
[Retraso del obturador]		[OFF]	✓	✓	✓
[Teleconv. ext.]		[OFF]	✓	✓	✓
[Interv. tiempo/ Anima.]	[Modo]	[Interv. Tiempo- Disparo]	✓	✓	✓
	[Ajuste intervalo disparo]	[ON]	✓	✓	✓
	[Tiempo de Inicio]	[Ahora]	✓	✓	✓
	[Conteo de imágenes]	1	✓	✓	✓
	[Intervalo de disparo]	1m00s	✓	✓	✓
[Autodisparador]		[]	✓	✓	✓
[Reducir parpadeo (foto)]		[OFF]	✓	✓	✓
[Foto 6K/4K]	[Tam. imag./Veloc. ráf.]	[6K 18M]	✓	✓	✓
	[Método de grabación]	[	✓	✓	✓
	[Grabación prerráfaga]	[OFF]	✓	✓	✓
[Post-enfoque]		[OFF]	✓	✓	✓
[Exposición múltiple]	[Inicio]	—			
	[Ganancia auto.]	[ON]	✓	✓	✓
	[Superposición]	[OFF]	✓	✓	✓
 [Vídeo]:  [Calidad de imagen]					
[Modo exp.]		[P]	✓	✓	✓
[Fotoestilo]		[	✓	✓	✓
[Modo medición]		[	✓	✓	✓
[Sensibilidad ISO (vídeo)]	[Aj. lím. inf. autom. ISO]	[100]	✓	✓	✓
	[Aj. lím. sup. aut. ISO]	[AUTO]	✓	✓	✓
[Reducc. parpadeo (vídeo)]		[OFF]	✓	✓	✓
[Rango Dinám. intel.]		[OFF]	✓	✓	✓
[Compos. viñeteado]		[ON]	✓	✓	✓
[Compens. difracción]		[OFF]	✓	✓	✓









Menú		Ajustes predeterminados			
[Ajustes de filtro]	[Efecto de filtro]	[OFF]	✓	✓	✓
	[Grabación simultánea sin filtro]	[OFF]	✓	✓	✓
[Autoexposición en P/A/S/M]		[ON]	✓	✓	✓
[Conjunto de pelf. creativa]	[F/SS/ISO/Comp. Exposición]	[]	✓	✓	✓
	[Balance b.]	[]	✓	✓	✓
	[Fotoestilo]	[]	✓	✓	✓
	[Modo medición]	[]	✓	✓	✓
	[Modo AF]	[]	✓	✓	✓
 [Vídeo]:  [Formato de imagen]					
[Calidad grab.]		[FHD/28M/60p]	✓	✓	✓
[Vídeo a alta velocidad]		[OFF]	✓	✓	✓
[Formato de arch. grabac.]		[MP4]	✓	✓	✓
[Nivel luminancia]		[16-255]	✓	✓	✓
 [Vídeo]:  [Enfoque]					
[Aj. personal. AF (Vídeo)]	[ON]/[OFF]	[OFF]	✓	✓	✓
	[SET]	—	✓	✓	✓
[AF continuo]		[ON]	✓	✓	✓
[Contorn. de picos enfoque]	[ON]/[OFF]	[ON]	✓	✓	✓
	[SET]	—	✓	✓	✓
[Veloc. de movim. AF 1 Área]		[FAST]	✓	✓	✓
 [Vídeo]:  [Audio]					
[Muestra de nivel grab.]		[OFF]	✓	✓	✓
[Ajuste nivel grabación]		[0dB]	✓	✓	✓
[Limitador nivel grab.]		[ON]	✓	✓	✓
[Cancel. ruido viento]		[STANDARD]	✓	✓	✓
[Corta viento]		[OFF]	✓	✓	✓
[Toma de mic.]		[MIC ]	✓	✓	✓
[Micrófono especial]		[STEREO]	✓	✓	✓
[Aj. adap. micrófono XLR]		[ON]	✓	✓	✓
[Salida sonido]		[REALTIME]	✓	✓	✓















Menú		Ajustes predeterminados			
 [Video]:  [Monitor/Pantalla]					
[Salida grabación HDMI]	[Mostrar info]	[ON]	✓	✓	✓
 [Video]:  [Otros (vídeo)]					
[Estab. de imagen]	[Modo de operación]	[]	✓	✓	✓
	[Cuerpo(EIC) / Objetivo(EIO)]	[]	✓	✓	✓
	[Cuándo activar]	[HALF-SHUTTER]	✓	✓	✓
	[Estabiliz.-Elec. (Video)]	[OFF]	✓	✓	✓
	[Mejorar estab. imag. (vídeo)]	[OFF]	✓	✓	✓
	[Establecer dist. focal]	35,0 mm	✓	✓	✓
[Área imagen de vídeo]		[FULL]	✓	✓	✓
 [Personalizar]:  [Calidad de imagen]					
[Configuración fotoestilo]	[Mostrar/ocultar fotoestilo]	—	✓	✓	✓
	[Configuración mi fotoestilo]	—	✓	✓	✓
	[Restablecer fotoestilo]	—			
[Aumentos ISO]		[1/3 EV]	✓	✓	✓
[Ampliar ISO]		[OFF]	✓	✓	✓
[Ajuste compensación expos.]	[Medición múltiple]	[±0 EV]	✓	✓	✓
	[Centro]	[±0 EV]	✓	✓	✓
	[Puntual]	[±0 EV]	✓	✓	✓
	[Destacar]	[±0 EV]	✓	✓	✓
[Espacio color]		[sRGB]	✓	✓	✓
[Reiniciar comp.de exp.]		[OFF]	✓	✓	✓
 [Personalizar]:  [Enfoque/obturador]					
[Prior. enfoque/obturador]	[AFS]	[FOCUS]	✓	✓	✓
	[AFC]	[BALANCE]	✓	✓	✓
[Conmut. enfoq. vert./horiz.]		[OFF]	✓	✓	✓
[Mant. AF/AE Bloq.]		[OFF]	✓	✓	✓
[AF / MF]		[OFF]	✓	✓	✓









Menú		Ajustes predeterminados			
[Ayuda MF]	[Anillo enf.]	[ON]	✓	✓	✓
	[Modo AF/MF]	[OFF]	✓	✓	✓
	[Presionar joystick]	[OFF]	✓	✓	✓
	[Mostrar ayuda MF]	[PIP]	✓	✓	✓
[Guía MF]	[f.]	✓	✓	✓	
[Bloq. del anillo de enf.]	[OFF]	✓	✓	✓	
[Mostrar/ocultar modo AF]	[Detecc. cara/ojo/cuerpo/animal]	[ON]	✓	✓	✓
	[Localización]	[ON]	✓	✓	✓
	[225 Áreas]	[ON]	✓	✓	✓
	[Zona (vert./horiz.)]	[ON]	✓	✓	✓
	[Zona (cuadrado)]	[OFF]	✓	✓	✓
	[Zona (óvalo)]	[ON]	✓	✓	✓
	[1 Área+]	[ON]	✓	✓	✓
	[Enfoque preciso]	[ON]	✓	✓	✓
	[Personalizar 1]	[OFF]	✓	✓	✓
	[Personalizar 2]	[OFF]	✓	✓	✓
[Personalizar 3]	[OFF]	✓	✓	✓	
[Ajuste enfoque AF prec.]	[Tiempo enf. AF prec.]	[MID]	✓	✓	✓
	[Mostrar enf. AF prec.]	[PIP]	✓	✓	✓
[Ajust. del aumento p. AF]	[Mant. pantalla ampliada]	[OFF]	✓	✓	✓
	[Mostrar PIP]	[PIP]	✓	✓	✓
[AF disparador]	[ON]	✓	✓	✓	
[Pulsar a 1/2 obtu.]	[OFF]	✓	✓	✓	
[AF rápido]	[OFF]	✓	✓	✓	
[Sensor de ojo AF]	[OFF]	✓	✓	✓	
[Marco enf. movim. bucle]	[OFF]	✓	✓	✓	
[Punto inicio AFC (225 áreas)]	[OFF]	✓	✓	✓	















Menú		Ajustes predeterminados			
 [Personalizar]:  [Funcionamiento]					
[Configuración Q.MENU]	[Estilo plantilla]	[MODE1]	✓	✓	✓
	[Asignación dial frontal]	[Valor]	✓	✓	✓
	[Personalizar elemento (foto)]	—	✓	✓	✓
	[Personalizar elemento(vídeo)]	—	✓	✓	✓
[Ajustes Táctiles]	[Pantalla Táctil]	[ON]	✓	✓	✓
	[Pestaña Táctil]	[OFF]	✓	✓	✓
	[AF Táctil]	[AF]	✓	✓	✓
	[AF de toque Táctil]	[OFF]	✓	✓	✓
[Config. palanca de bloqueo]	[Cursor]		✓	✓	✓
	[Joystick]		✓	✓	✓
	[Pantalla Táctil]		✓	✓	✓
	[Dial]		✓	✓	✓
	[Botón DISP.]		✓	✓	✓
[Ajustar botón Fn]	[Ajuste en modo GRAB.]	—	✓	✓	✓
	[Ajuste en modo REPROD.]	—	✓	✓	✓
[Ajuste de la palanca Fn]	[Función de la palanca Fn]	 [Modo silencioso]	✓	✓	✓
	[Ajuste del MODO 2]	[ON]	✓	✓	✓
[Botón WB/ISO/Expo.]		[AFTER PRESSING2]	✓	✓	✓
[Configuración mostrada ISO]	[Diales frontal/trasero]	[ / 	✓	✓	✓
[Config. compens. expos.]	[Botones cursor (arriba/ abajo)]	[OFF]	✓	✓	✓
	[Diales frontal/trasero]	[ / 	✓	✓	✓
[Ajuste del selector]	[Asignar selector (F/SS)]	[SET1]	✓	✓	✓
	[Rotación (F/SS)]	[ 	✓	✓	✓
	[Asignac. dial control]	[	✓	✓	✓
	[Comp. de exposición]	[OFF]	✓	✓	✓
	[Conf. selector de op.]	—	✓	✓	✓
	[Rotación (operación menú)]	[ 	✓	✓	✓

Menú		Ajustes predeterminados			
[Ajuste de joystick]		[D.FOCUS Movement]	✓	✓	✓
[Botón iluminado]		[ON2]	✓	✓	✓
[Botón vídeo (remoto)]		[ON]	✓	✓	✓
 [Personalizar]:  [Monitor/Pantalla]					
[Auto Reproducción]	[Tiempo de duración (foto)]	[OFF]	✓	✓	✓
	[Tiempo de duración (Foto 6K/4K)]	[HOLD]	✓	✓	✓
	[Duración (post-enfoque)]	[HOLD]	✓	✓	✓
	[Prioridad reproducción]	[OFF]	✓	✓	✓
[Vista prev. cons.]	[ON]/[OFF]	[OFF]	✓	✓	✓
	[SET]	—	✓	✓	✓
[Indicador de Nivel]		[ON]	✓	✓	✓
[Histograma]		[OFF]	✓	✓	✓
[Cuadrícula de la foto]		[OFF]	✓	✓	✓
[Contorno de marcos]		[OFF]	✓	✓	✓
[Marcador centro]		[OFF]	✓	✓	✓
[Visualización de área AF]		[ON]	✓	✓	✓
[Potenciador Live View]	[MODE1]/[MODE2]/[OFF]	[OFF]	✓	✓	✓
	[SET]	[M]	✓	✓	✓
[Visor monocromático]		[OFF]	✓	✓	✓
[Modo nocturno]	[Monitor]	[OFF]	✓	✓	✓
	[Visor LVF]	[OFF]	✓	✓	✓
[Estab. LVF/vis. monitor]	[Estab. vis. LVF]	[	✓	✓	✓
	[Estab. vis. monitor]	[	✓	✓	✓
[Exposímetro]		[OFF]	✓	✓	✓
[Distancia focal]		[ON]	✓	✓	✓
[Previsualización foto/vídeo]		[	✓	✓	✓
[Fotos/vídeos restantes]		[ : 	✓	✓	✓





Menú		Ajustes predeterminados			
[Mostrar/ocultar disp monitor]	[Panel de control]	[ON]	✓	✓	✓
	[Pantalla negra]	[ON]	✓	✓	✓
[Resaltado parpadeante]		[OFF]	✓	✓	✓
[Patrón cebra]	[ZEBRA1]/[ZEBRA2]/[OFF]	[OFF]	✓	✓	✓
	[SET]	—	✓	✓	✓
[Ayuda de vista HLG]	[Monitor]	[MODE2]	✓	✓	✓
	[HDMI]	[AUTO]	✓	✓	✓
[Superposición transparente]	[ON]/[OFF]	[OFF]	✓		
	[SET]	—	✓		
[Ámbito de estado E.I.]		[OFF]	✓	✓	✓
 [Personalizar]:  [Lente/Otros]					
[Reanudar pos. objet.]		[OFF]	✓	✓	✓
[Control anillo enf.]	[NON-LINEAR]/[LINEAR]	[LINEAR]	✓	✓	✓
	[SET]	[150°]	✓	✓	✓
 [Conf.]:  [Tarjeta/archivo]					
[Formato de la tarjeta]		—			
[Función doble ranura tarjeta]	[Método de grabación]	[]	✓		✓
	[Ranura destino para tarjeta]	[1 → 2]	✓		✓
[Ajustes carpeta/archivo]	[Seleccionar carpeta]	—			
	[Crear una nueva carpeta]	—			
	[Ajuste nombre archivo]	[Vínculo núm. carpeta]	✓		✓
[No. reinicio del archivo]		—			
[Información de copyright]	[Artista]	[OFF]	✓		✓
	[Titular copyright]	[OFF]	✓		✓
	[Mostrar info. de copyright]	—			





Menú		Ajustes predeterminados			
 [Conf.]:  [Monitor/Pantalla]					
[Modo ahorro de energía]	[Modo hiber.]	[5MIN.]	✓		✓
	[Modo hiber. (Wi-Fi)]	[ON]	✓		✓
	[LVF/Mon. auto. apagado]	[5MIN.]	✓		✓
	[Disp. LVF ahorro energ.]	—	✓		✓
[Veloc. de cuadro en monitor]		[60fps]	✓		✓
[Velocidad de cuadro LVF]		[60fps]	✓		✓
[Configuración del monitor]/[Visor]		—	✓		
[Luz de fondo del monitor]/[Luminancia LVF]		[AUTO]	✓		✓
[Nivel de batería restante]			✓		✓
[LCD de estado]	[Luz de fondo]	[H]	✓		✓
	[Mostrar estando apagado]	[ON]	✓		✓
[Sensor de ojo]	[Sensibilidad]	[HIGH]	✓		✓
	[Conm. LVF/monitor]	[LVF/MON AUTO]	✓		✓
[Ajuste Indicador Nivel.]	[Ajustar]	—	✓		
	[Rest. valor Indicador Nivel]	—			
 [Conf.]:  [DENTRO/FUERA]					
[Bip]	[Volumen bip]		✓		✓
	[Volumen del bip modo AF]		✓		✓
	[Tono del bip del modo AF]		✓		✓
	[Vol. Obturador-E]		✓		✓
	[Tono disparador elect.]		✓		✓
[Volumen auriculares]		[LEVEL3]	✓		✓
[Wi-Fi]		—	✓		
[Bluetooth]		—	✓		
[USB]	[Modo USB]	 [Selec. conexión act.]	✓		✓
	[Fuente de alimen. USB]	[ON]	✓		✓
[Información de batería]		—			
[Prioridad uso batería]		[BG]	✓		✓



Menú		Ajustes predeterminados			
[Conexión TV]	[Modo HDMI (Reprod.)]	[AUTO]	✓		✓
	[Ayuda de vista HLG (HDMI)]	[AUTO]	✓	✓	✓
	[VIERA Link (CEC)]	[OFF]	✓		✓
	[Color de fondo (Reprod.)]		✓		✓
 [Conf.]:  [Configuración]					
[Guardar modo personalizado]		—	✓		✓
[Cargar modo personalizado]		—	✓		✓
[Config. modo personalizado]	[N.º lím. modo personalizado]	[3]	✓		✓
	[Editar título]	—	✓		✓
	[Recargar modo personaliz.]	—	✓		✓
	[Seleccionar datos de carga]	—	✓		✓
[Guard./Rest. ajus. cámara]		—			
[Reiniciar]		—			
 [Conf.]:  [Otros]					
[Ajust. reloj]		0:00:00 1/1/2019			
[Zona horaria]		GMT – 5:00			✓
[Actualizar píxel]		—			
[Limp. sensor]		—			
[Idioma]		—	✓		
[Vis. versión]		—			
[Manual en línea]		—			
[Normativa vigente]		—			





Menú	Ajustes predeterminados			
 [Mi Menú]:  [Editar mi menú]				
[Agregar]	—			
[Clasificación]	—			
[Borrar]	—			
[Mostrar en Mi Menú]	[OFF]	✓		✓
 Menú [Reproducir]:  [Modo reproducción]				
[Girar pantalla]	[ON]	✓		✓
[Ordenar imagen]	[DATE/TIME]	✓		✓
[Ampliar desde punto AF]	[OFF]	✓		✓
[Ayuda de vista HLG(monitor)]	[MODE2]	✓	✓	✓
 Menú [Reproducir]:  [Procesar imagen]				
[Procesando RAW]	—			
[Guard. bloque Foto 6K/4K]	—			
[Reduc. Ruido Foto 6K/4K]	[AUTO]	✓		✓
[Intervalo tiempo-vídeo]	—			
[Vídeo movimiento D.]	—			
 Menú [Reproducir]:  [Añadir/eliminar info.]				
[Proteger]	—			
[Clasificación]	—			
 Menú [Reproducir]:  [Editar imagen]				
[Cambiar Tamaño]	—			
[Girar]	—			
[Divide video]	—			
[Copiar]	—			
 Menú [Reproducir]:  [Otros]				
[Confirmar borrado]	[“No” primero]	✓		✓







Lista de funciones que se pueden ajustar en cada modo de grabación

Menú		iA	P	A	S	M	
 [Foto]:  [Calidad de imagen]							
[Fotoestilo]		✓	✓	✓	✓	✓	
[Modo medición]			✓	✓	✓	✓	
[Aspecto]		✓	✓	✓	✓	✓	
[Calidad de la imagen]		✓	✓	✓	✓	✓	
[Tamaño de imagen]		✓	✓	✓	✓	✓	
[Foto HLG]			✓	✓	✓	✓	
[Modo de alta resolución]	[Inicio]		✓	✓	✓	✓	
	[Disp. normal reg. simul.]		✓	✓	✓	✓	
	[Retraso del obturador]		✓	✓	✓	✓	
	[Procesado efecto movim.]		✓	✓	✓	✓	
[Exp.larg.Reduc.Ruido]			✓	✓	✓	✓	
[Sensibilidad ISO (foto)]	[Aj. lím. inf. autom. ISO]		✓	✓	✓	✓	
	[Aj. lím. sup. aut. ISO]		✓	✓	✓	✓	
[Vel. min. del obturador]			✓	✓			
[Rango Dinám. intel.]			✓	✓	✓	✓	
[Compos. viñeteado]			✓	✓	✓	✓	
[Compens. difracción]			✓	✓	✓	✓	
[Ajustes de filtro]	[Efecto de filtro]		✓	✓	✓	✓	
	[Grabación simultánea sin filtro]		✓	✓	✓	✓	
 [Foto]:  [Enfoque]							
[Aj. personal. AF(Foto)]			✓	✓	✓	✓	
[Lámp. ayuda AF]			✓	✓	✓	✓	

Menú		iA	P	A	S	M	
[Contorn. de picos enfoque]	[ON]/[OFF]	✓	✓	✓	✓	✓	
	[SET]	✓	✓	✓	✓	✓	
[Veloc. de movim. AF 1 Área]		✓	✓	✓	✓	✓	
 [Foto]:  [Flash]							
[Modo de flash]			✓	✓	✓	✓	
[Modo disparo]			✓	✓	✓	✓	
[Ajuste flash]			✓	✓	✓	✓	
[Sincro flash]			✓	✓	✓	✓	
[Ajuste flash manual]			✓	✓	✓	✓	
[Comp. Exposición auto.]			✓	✓	✓	✓	
[Remover ojo rojo]			✓	✓	✓	✓	
[Inalámbrico]			✓	✓	✓	✓	
[Canal inalámbrico]			✓	✓	✓	✓	
[FP inalámbrico]			✓	✓	✓	✓	
[Luz de comunicación]			✓	✓	✓	✓	
[Config. inalámbrica]			✓	✓	✓	✓	
 [Foto]:  [Otros (foto)]							
[Bracketing]	[Tipo de bracketing]	✓	✓	✓	✓	✓	
	[Más ajustes]	✓	✓	✓	✓	✓	
[Modo silencioso]		✓	✓	✓	✓	✓	
[Estab. de imagen]	[Modo de operación]	✓	✓	✓	✓	✓	
	[Cuerpo(EIC) / Objetivo(EIO)]	✓	✓	✓	✓	✓	
	[Cuándo activar]	✓	✓	✓	✓	✓	
	[Estabiliz.-Elec. (Vídeo)]	✓	✓	✓	✓	✓	
	[Mejorar estab. imag. (vídeo)]	✓	✓	✓	✓	✓	
[Establecer dist. focal]		✓	✓	✓	✓	✓	

Menú		iA	P	A	S	M	
[Ajus. de disparo ráfaga 1]		✓	✓	✓	✓	✓	
[Ajus. de disparo ráfaga 2]		✓	✓	✓	✓	✓	
[Tipo de obturador]		✓	✓	✓	✓	✓	
[Retraso del obturador]		✓	✓	✓	✓	✓	
[Teleconv. ext.]		✓	✓	✓	✓	✓	
[Interv. tiempo/Anima.]		✓	✓	✓	✓	✓	
[Autodisparador]		✓	✓	✓	✓	✓	
[Reducir parpadeo (foto)]		✓	✓	✓	✓	✓	
[Foto 6K/4K]	[Tam. imag./Veloc. ráf.]	✓	✓	✓	✓	✓	
	[Método de grabación]	✓	✓	✓	✓	✓	
	[Grabación prerráfaga]	✓	✓	✓	✓	✓	
[Post-enfoque]		✓	✓	✓	✓	✓	
[Exposición múltiple]	[Inicio]		✓	✓	✓	✓	
	[Ganancia auto.]		✓	✓	✓	✓	
	[Superposición]		✓	✓	✓	✓	
 [Vídeo]:  [Calidad de imagen]							
[Modo exp.]							✓
[Fotoestilo]		✓	✓	✓	✓	✓	✓
[Modo medición]			✓	✓	✓	✓	✓
[Sensibilidad ISO (vídeo)]	[Aj. lím. inf. autom. ISO]						✓
	[Aj. lím. sup. aut. ISO]						✓
[Reducc. parpadeo (vídeo)]			✓	✓	✓	✓	
[Rango Dinám. intel.]			✓	✓	✓	✓	✓

Menú		iA	P	A	S	M	
[Compos. viñeteado]			✓	✓	✓	✓	✓
[Compens. difracción]			✓	✓	✓	✓	✓
[Ajustes de filtro]	[Efecto de filtro]		✓	✓	✓	✓	✓
	[Grabación simultánea sin filtro]		✓	✓	✓	✓	
[Autoexposición en P/A/S/M]			✓	✓	✓	✓	✓
[Conjunto de pelí. creativa]	[F/SS/ISO/Comp. Exposición]		✓	✓	✓	✓	✓
	[Balance b.]		✓	✓	✓	✓	✓
	[Fotoestilo]		✓	✓	✓	✓	✓
	[Modo medición]		✓	✓	✓	✓	✓
	[Modo AF]		✓	✓	✓	✓	✓
 [Video]:  [Formato de imagen]							
[Calidad grab.]		✓	✓	✓	✓	✓	✓
[Video a alta velocidad]							✓
[Formato de arch. grabac.]		✓	✓	✓	✓	✓	✓
[Nivel luminancia]		✓	✓	✓	✓	✓	✓
 [Video]:  [Enfoque]							
[Aj. personal. AF(Video)]	[ON]/[OFF]	✓	✓	✓	✓	✓	✓
	[SET]	✓	✓	✓	✓	✓	✓
[AF continuo]		✓	✓	✓	✓	✓	✓
[Contorn. de picos enfoque]	[ON]/[OFF]	✓	✓	✓	✓	✓	✓
	[SET]	✓	✓	✓	✓	✓	✓
[Veloc. de movim. AF 1 Área]		✓	✓	✓	✓	✓	✓

Menú		iA	P	A	S	M	
 [Vídeo]:  [Audio]							
	[Muestra de nivel grab.]	✓	✓	✓	✓	✓	✓
	[Ajuste nivel grabación]	✓	✓	✓	✓	✓	✓
	[Limitador nivel grab.]	✓	✓	✓	✓	✓	✓
	[Cancel. ruido viento]	✓	✓	✓	✓	✓	✓
	[Corta viento]	✓	✓	✓	✓	✓	✓
	[Toma de mic.]	✓	✓	✓	✓	✓	✓
	[Micrófono especial]	✓	✓	✓	✓	✓	✓
	[Aj. adap. micrófono XLR]	✓	✓	✓	✓	✓	✓
	[Salida sonido]	✓	✓	✓	✓	✓	✓
 [Vídeo]:  [Monitor/Pantalla]							
	[Salida grabación HDMI] [Mostrar info]	✓	✓	✓	✓	✓	✓
 [Vídeo]:  [Otros (vídeo)]							
[Estab. de imagen]	[Modo de operación]	✓	✓	✓	✓	✓	✓
	[Cuerpo(EIC) / Objetivo(EIO)]	✓	✓	✓	✓	✓	✓
	[Cuándo activar]	✓	✓	✓	✓	✓	
	[Estabiliz.-Elec. (Vídeo)]	✓	✓	✓	✓	✓	✓
	[Mejorar estab. imag. (vídeo)]	✓	✓	✓	✓	✓	✓
	[Establecer dist. focal]	✓	✓	✓	✓	✓	✓
	[Área imagen de vídeo]	✓	✓	✓	✓	✓	✓

Especificaciones

Las especificaciones están sujetas a cambios para la mejora del rendimiento.

Cuerpo de la Cámara Digital (DC-S1):

Información para su seguridad

Fuente de alimentación:	9,0 V===
Potencia absorbida:	6,3 W (cuando se graba con el monitor) (Cuando utilice la lente intercambiable (S-R24105)) 4,6 W (cuando se reproduce con el monitor) (Cuando utilice la lente intercambiable (S-R24105))

Tipo	
Tipo	Cámara digital monolente sin espejo
Medio de grabación	Ranura de tarjeta 1: tarjeta de memoria XQD Ranura de tarjeta 2: tarjeta de memoria SD / tarjeta de memoria SDHC* / tarjeta de memoria SDXC* * Conforme con UHS-I/UHS-II Clase de velocidad UHS 3, Clase de velocidad de vídeo UHS-II 90 La función de grabación en ranura doble está disponible.
Montaje de la lente	Leica Camera AG L-Mount
Sensor de la imagen	
Sensor de la imagen	Sensor CMOS de tipo de marco completo de 35 mm (35,6 mm×23,8 mm), un total de 25.280.000 píxeles, filtro de color primario
Píxeles efectivos de la cámara	24.200.000 píxeles

Formato de grabación para imágenes fijas	
Formato de archivo para imágenes fijas	JPEG (conforme con DCF, conforme con Exif 2.31) / RAW / Foto HLG (conforme con CTA-2072)
Formato de archivo para fotos 6K/4K	Foto 6K: MP4 (H.265/HEVC, AAC (2c)) Foto 4K: MP4 (H.264/MPEG-4 AVC, AAC (2c))
Tamaño de la imagen (píxeles)	<p>Cuando el ajuste de la relación de aspecto es [4:3] 5328×4000 (L) / 3792×2848 (M) / 2688×2016 (S) / 10656×8000 ([Modo de alta resolución]) / 4992×3744 (Foto 6K) / 3328×2496 (Foto 4K) / 5312×3984 ([Foto HLG]/[Full-Res.]) / 2880×2160 ([Foto HLG]/[4K-Res.])</p> <p>Cuando el ajuste de la relación de aspecto es [3:2] 6000×4000 (L) / 4272×2848 (M) / 3024×2016 (S) / 12000×8000 ([Modo de alta resolución]) / 5184×3456 (Foto 6K) / 3504×2336 (Foto 4K) / 5984×4000 ([Foto HLG]/[Full-Res.]) / 3232×2160 ([Foto HLG]/[4K-Res.])</p> <p>Cuando el ajuste de la relación de aspecto es [16:9] 6000×3368 (L) / 4272×2400 (M) / 3024×1704 (S) / 12000×6736 ([Modo de alta resolución]) / 3840×2160 (Foto 4K) / 5888×3312 ([Foto HLG]/[Full-Res.]) / 3840×2160 ([Foto HLG]/[4K-Res.])</p> <p>Cuando el ajuste de la relación de aspecto es [1:1] 4000×4000 (L) / 2848×2848 (M) / 2016×2016 (S) / 8000×8000 ([Modo de alta resolución]) / 2880×2880 (Foto 4K) / 4000×4000 ([Foto HLG]/[Full-Res.]) / 2144×2144 ([Foto HLG]/[4K-Res.])</p> <p>Cuando el ajuste de la relación de aspecto es [65:24]. 6000×2208 (L)</p> <p>Cuando el ajuste de la relación de aspecto es [2:1]. 6000×3000 (L)</p>
Calidad de imagen para las imágenes	Fino / Estándar / RAW+Fino / RAW+Estándar / RAW

Formato de grabación para vídeo		
Formato de vídeo	AVCHD Progressive / AVCHD / MP4 / MP4 HEVC	
Formato de audio	AVCHD	Dolby Audio™ (2c)
	MP4	AAC (2c), LPCM (2c, 48 kHz/16 bits)
	MP4 HEVC	AAC (2c)
Calidad de imagen para los vídeos	[Formato de arch. grabac.]: [AVCHD], [MP4], [MP4 HEVC] Consulte la página 234 de este documento para más información. Consulte la página 247 de este documento para más información sobre el vídeo de alta velocidad.	
Visor / Monitor		
Visor	Visor OLED Live (4:3) (aprox. 5.760.000 puntos) (campo de relación visual de aprox. 100%) (Aumento aprox. 0,78×, con lente de 50 mm en infinito; -1,0 m ⁻¹ , cuando el aspecto está ajustado en [3:2]) (con ajuste de dioptría -4,0 hasta +2,0 dioptrías)	
Monitor	LCD TFT de 3,2" (3:2) (aprox. 2.100.000 puntos) (campo de relación visual de aprox. 100%), pantalla táctil	
Enfoque		
Tipo de enfoque automático	Tipo TTL basado en la detección de imágenes (Contraste AF)	
Modo de enfoque	AFS / AFC / MF	
Modo AF	Detección automática (Cara/Ojo/Cuerpo/Animales) / Seguimiento / 225-Área / Zona (Vertical/Horizontal) / Zona (Cuadrada) / Zona (Oval) / 1 Área+Suplementario / 1 Área / Enfoque preciso / Personalizar 1, 2, 3 (La selección del área de enfoque es posible tocando o utilizando el joystick)	

Control de la exposición	
Sistema de medición de la luz, Modo medición de luz	Medición de 1728 zonas, multimedición / medición central / medición puntual / medición resaltada
Gama de medición	EV 0 a EV 18
Exposición	Programa AE, AE con prioridad de apertura, AE con prioridad al obturador, Exposición manual
Compensación de la exposición	Incrementos de 1/3 EV, ± 5 EV
Sensibilidad ISO (sensibilidad de salida estándar)	Pasos de 1/3 EV, AUTO / 100 hasta 51200 Cuando se ajusta [Ampliar ISO]: AUTO / 50 hasta 204800
Estabilizador de imagen	
Tipo de estabilizador de imagen	Cumple con el tipo de cambio de sensor de imagen, estabilizador de 5 ejes, Dual I.S.2
Efecto estabilizador de imagen	6,0 paradas Basado en la norma CIPA (dirección de guiñada/cabeceo: longitud focal $f=105$ mm) (Cuando utilice la lente intercambiable (S-R24105))
Balance de blancos	
Modo de balance de blancos	AWB / AWBc / AWBw / Luz del día / Nublado / Sombra / Luces incandescentes / Flash / Ajuste de blanco 1, 2, 3, 4 / Temperatura del color 1, 2, 3, 4
Obturador	
Tipo de obturación	Obturador de plano focal
Velocidad de obturación	Imágenes: B (Bombilla) (máx. aprox. 30 minutos), 60 segundos a 1/8000 de un segundo (obturador mecánico) B (Bombilla) (máx. aprox. 30 minutos), 60 segundos a 1/2000 de un segundo (cortina frontal electrónica) B (Bombilla) (máx. aprox. 60 segundos), 60 segundos a 1/8000 de un segundo (obturador electrónico) Vídeos: De 1/25 de segundo a 1/16000 de segundo

Grabación de ráfaga	
Obturador mecánico/ Cortina frontal electrónica	9 fotogramas/segundo (alta velocidad, AFS/MF), 6 fotogramas/segundo (alta velocidad, AFC), 5 fotogramas/segundo (velocidad media), 2 fotogramas/segundo (velocidad baja)
Obturador electrónico	9 fotogramas/segundo (alta velocidad, AFS/MF), 5 fotogramas/segundo (alta velocidad, AFC), 5 fotogramas/segundo (velocidad media), 2 fotogramas/segundo (velocidad baja)
Número de fotogramas de imagen en ráfaga	[FINE] / [STD.]: 999 fotogramas o más [RAW+FINE] / [RAW+STD.]: 70 fotogramas o más [RAW]: 90 fotogramas o más Cuando la grabación se realiza en las condiciones de prueba indicadas por Panasonic
Iluminación mínima	
Aprox. 6 lx (cuando la velocidad del obturador es 1/30 de segundo) (Cuando utilice la lente intercambiable (S-R24105))	
Flash (cuando se usa un flash externo)	
Modo de flash	Automático / Auto/ojo rojo / Flash activado / Forzar act./ ojo-rojo / Sinc. lenta / Sincro. lenta/ojo-rojo / Flash desact.
Velocidad de sincronización del flash	Igual o inferior a 1/320 de un segundo (El número de guía disminuye a 1/320 de segundo, solo durante los modos [S]/[M])
Zoom	
Conversión de teleobjetivo adicional (Imágenes)	Máx. 2× (cuando se selecciona un tamaño de imagen de [S].)
Micrófono / Altavoz	
Micrófono	Estéreo
Altavoz	Monaural

Interfaz	
USB	SuperSpeed USB3.1 GEN1 Tipo C Compatible con USB Power Delivery (9,0 V/3,0 A)
HDMI	HDMI Tipo A
[REMOTE]	Enchufe de \varnothing 2,5 mm
[MIC]	Enchufe de \varnothing 3,5 mm
Auriculares	Enchufe de \varnothing 3,5 mm
Sincronización del flash	Sí
Resistencia a las salpicaduras	
Sí	
Dimensiones / Masa	
Dimensiones	Aprox. 148,9 mm (An)×110,0 mm (Alt)×96,7 mm (P) (5,86" (An)×4,33" (Alt)×3,81" (P)) (excluyendo las porciones de proyección)
Masa	Aprox. 1021 g/2,25 lb (con una tarjeta de memoria XQD y la batería) Aprox. 899 g/1,98 lb (cuerpo de la cámara)
Entorno operativo	
Temperatura de funcionamiento recomendada	−10 °C* a 40 °C (14 °F a 104 °F) * El rendimiento de la batería (cantidad de imágenes que se pueden grabar/tiempo de operación) puede disminuir temporalmente cuando se usa en una temperatura entre −10 °C y 0 °C (14 °F y 32 °F) (en lugares fríos como las pistas de ski o lugares de gran altitud).
Humedad relativa admisible	10%RH a 80%RH

**Lente intercambiable de marco completo de 35 mm:
S-R24105 “LUMIX S 24-105 mm F4 MACRO O.I.S.”**

Montura	Leica Camera AG L-Mount
Longitud focal	f=24 mm a 105 mm
Estructura del objetivo	16 elementos en 13 grupos (2 lentes ED esféricas, 2 lentes esféricas, 1 lente UED, 2 lentes ED)
Tipo de abertura	9 aspas de diafragma/Diafragma de apertura circular
Apertura máxima	F4.0
Valor de abertura mínimo	F22
Ángulo visual	84° (Gran angular) a 23° (Teleobjetivo)
Rango de grabación	0,30 m (0,98 pies) a ∞ (desde la línea de referencia de la distancia de enfoque)
Máxima ampliación de la imagen	0,5×
Estabilizador de imagen	Sí
Diámetro del filtro	77 mm
Diámetro máximo	∅84 mm (3,3 ")
Longitud total	Aproximadamente 118 mm (4,6 ") (desde la punta de la lente en hasta el lado base del montaje de la lente)
Masa	Aprox. 680 g (1,4991 lb)
Resistencia al polvo y a las salpicaduras	Sí
Temperatura de funcionamiento recomendada	-10 °C a 40 °C (14 °F a 104 °F)
Humedad relativa admisible	10%RH a 80%RH

Índice

Numéricos

1 Área (AF)	107
1 Área+ (AF)	107
1 toma "Foto 6K/4K"	284
1 toma RAW+JPG	284
225 Áreas (AF)	104

A

Activación remota	393
Actualización de firmware	17
Actualizar píxel	359
Actualizar versión	360
Adaptador DC	447
Adaptador de CA	447, 475
Adaptador para micrófono XLR	257
AE Táctil	81
AF	92
AF con luz de estrellas	93
AF continuo (Vídeo)	239
AF de baja iluminación	93
AF de toque Táctil	115, 333
AF ON	94, 119
AF rápido	332
AF Táctil	114, 333
AF/AE bloqueado	191
AF+AE	114
AF+MF	329
AFC	91
AFS	91
Ajus. de disparo ráfaga 1	126, 130
Ajus. de disparo ráfaga 2	126, 130
Ajus. del aumento p. AF	332
Ajuste área enfoque	284
Ajuste automático del reloj	394
Ajuste de gamma (Fotoestilo)	199

Ajuste de joystick	337
Ajuste de la compensación de exposición	328
Ajuste de la dioptría	66
Ajuste de la palanca Fn	287
Ajuste de la pantalla de compensación de exposición	335
Ajuste de visualización del visor LVF/monitor	343
Ajuste del balance de blancos	197
Ajuste del botón Fn	280
Ajuste del flash	224
Ajuste del indicador de nivel	353
Ajuste del nivel de grabación de sonido	243
Ajuste del reloj	53
Ajuste enfoque AF preci.	331
Ajuste flash manual	220, 228
Ajustes carpeta/archivo	88
Ajustes de filtro	204
Ajustes de monitor	352
Ajustes de red Wi-Fi	354
Ajustes personalizados AF (Foto)	96
Ajustes personalizados AF (Vídeo) ...	240
Ajustes Q.MENU	292
Ajustes táctiles	333
Almacenamiento (grabadora)	436
Ámbito de estado E.I.	348
Ampliar desde punto AF	363
Ampliar ISO	327
Animación de movimiento detenido ...	148
Apilamiento enfoque	166
Archivo de ráfaga 6K/4K	138
Área imagen de vídeo	238
Aspecto	82
Aumento del punto AF	94

Aumentos ISO.....	327	Calidad de la imagen.....	85
Autodisparador.....	153	Camb. tam.....	366
Autoexposición en P/A/S/M	321	Cambiar ranura	285, 295
AVCHD	233	Cambio programado.....	180
AVCHD Progressive	234	Canal inalámbrico.....	227
Ayuda de vista HLG	347	Cancel. ruido viento.....	323
Ayuda MF.....	330	Cantidad de imágenes que pueden grabarse	480, 482
B		Carga.....	33
Balance de blancos.....	194	Cargar modo personalizado	299
Balance de blancos automático	195	Clase de velocidad de vídeo	23
Batería	33, 36, 475	Clase de velocidad SD	23
Bloq. del anillo de enf.....	330	Clase de velocidad UHS	23
Bloqueo de I.S. (Vídeo).....	176	Clasificación	365
Bloqueo función Wi-Fi.....	422	Compens. difracción.....	308
Bluetooth (menú)	354, 374	Compensación a la exposición.....	189
Bombilla	187, 387	Compensación al contraluz	78
Borrado único.....	270	Compensación de viñetas	308
Borrar	270	Compensación exposición automática.....	225
Borrar datos de ubicación	419	Condensación	18
Botón de vídeo.....	60, 230	Conexión de sincronización del flash....	217
Botón de WB/ISO/Exposición	335	Conexión PC	402, 421, 430, 438
Botón Fn	279	Conexión TV.....	357
Botón iluminado	337	Config. modo personalizado.....	297
Botón V.MODE	66	Config. palanca de bloqueo.....	334
Botón vídeo (remoto)	446	Configuración del dial.....	336, 337
Bracket.....	155	Configuración del selector de operación del dial.....	290
Bracket de apertura	158	Configuración Fotoestilo.....	327
Bracket de enfoque	159	Configuración inalámbrica.....	228
Bracket de exposición.....	158	Configuración mostrada ISO	335
C		Confirmar borrado	368
Cable de conexión USB		Conmutación de enfoque vertical/ horizontal.....	116
.....	34, 38, 40, 433, 436, 439, 441	Conmutador LVF/monitor	353
Cable HDMI	249, 426, 428	Contorno de marcos.....	341
Calidad de grabación	234		
Calidad de imagen	201		

Contornos máximos.....	310	Espacio del color	328, 435
Contraseña Wi-Fi.....	421	Estabiliz.-Elec. (Vídeo)	174
Contraste	201	Estabilizador de imagen	172
Control anillo enf.....	348	Estándar DCF	261
Conversión de teleobjetivo adicional	122	Exposición múltiple	316
Copiar	367	Exposímetro.....	344
Correa de transporte	31	F	
Corta viento	256	Flash	216
Cortina frontal electrónica.....	170	Flash desactivado.....	221
Crear una imagen a partir de un vídeo.....	264	Flash externo	216
Cubierta de la zapata caliente	216	Flash inalámbrico.....	226
D		Formateo	48
Destacar	345	Formato de grabación.....	233
Detecc. cara/ojo/cuerpo/animal	79, 99	Formato del archivo de envío	419
Detección automática de la escena.....	78	FOTO 6K/4K.....	130
Dinám. intel.....	307	Foto HLG	214
Dirección de red	422	Fotoestilo	199
Disco de control.....	63	FP inalámbrico.....	229
Disco frontal.....	63	Fuente de alimen. USB.....	355
Disco trasero	63	Función de detección de orientación vertical	57
Disparo de ráfaga	126	Función de doble ranura.....	87
Disparo táctil.....	80	Función de reducción de polvo.....	472
Disparo y visualización remotos	372	Función Wi-Fi.....	370
Disposición de la página.....	443	G	
División del vídeo	277	Girar	366
E		Giro de la visualización	363
Efecto de filtro.....	204	Grabación con Interv. Tiempo-Disparo	145
Eliminación de ojos rojos	225	Grabación de vídeos.....	230
Empuñadura con batería	445	Grabación prerráfaga.....	134
Enfoque	92, 239	Grabación simultánea sin filtro	209
Enfoque automático.....	92	Guard. bloque Foto 6K/4K	144
Enfoque manual	117	Guard./Rest. ajus. cámara.....	302
Enfoque preciso (AF).....	108	Guardar en Modo Personalizado.....	296
Enviar imagen (smartphone)	399, 401	Guía MF	330

H	
HDAVI Control™	428
Histograma.....	340
I	
Icono de conexión inalámbrica	370
Imagen en grupo.....	269
Impresión de la fecha.....	443
Impresión inalámbrica.....	405
Imprimir.....	441
Inalámbrico	227
Indicación de la batería.....	352
Indicador de Nivel	339
Información de batería	356
Información de copyright.....	350
Intervalo tiempo-vídeo	364
Introducción de caracteres.....	369
iOS.....	373
J	
Joystick	64
K	
Knee.....	241
L	
Lámpara de ayuda AF	309
LCD de estado	30, 353
Lente.....	21, 49, 474
Limitador del nivel de grabación de sonido	243
Límite de nube	419
Limpieza.....	472
Línea guía.....	341
Localiz. AF	102
Longitud focal.....	344
Luminancia LVF	352
Luminancia monitor.....	352
LUMIX CLUB.....	422
LUMIX Sync	373
Luz de comunicación.....	229
Luz fond del LCD de est.....	70, 353
LVF velocidad pantalla.....	351
LVF/Estilo vis. monitor.....	284
LVF/Mon. auto. apagado.....	44
M	
Mando a distancia del obturador remoto.....	386
Mant. AF/AE Bloq.....	329
Manual en línea.....	360
Marcador centro	341
Marco enf. movim. bucle	333
Matiz.....	201
Medición central	178
Medición destacada	178
Medición múltiple.....	178
Medición para 1 toma puntual.....	284
Medición puntual	178
Menú de ajuste Wi-Fi	421
Menú de configuración	349
Menú de reproducción.....	361
Menú de vídeo.....	318
Menú personalizado	325
Menú rápido	71, 292
MF	117
Mi menú.....	300
Micrófono cañón estéreo.....	254
Micrófono especial	255
Micrófono externo.....	254
Modo accionamiento	125
Modo AE con prioridad a la apertura	181
Modo AE con prioridad de obturación..	183
Modo AF.....	98

Modo automático inteligente.....	77	Número de carpeta ...	88, 90, 435, 453, 455
Modo de ahorro de energía	44	Número de copias.....	443
Modo de alta resolución	210	Número de imágenes que se pueden tomar de forma continua.....	128
Modo de apagado automático	44		
Modo de apagado automático (Wi-Fi)	44	O	
Modo de disparo.....	219	Obturador AF	332
Modo de enfoque.....	91	Obturador electrónico	170
Modo de exposición.....	244	Obturador larg. NR	306
Modo de exposición manual.....	185	Obturador mecánico	170
Modo de flash	220	Obturador remoto	446
Modo de medición	178	Operación remota	384
Modo del Programa AE	179	Ordenar imagen.....	363
Modo HDMI (reproducción)	357		
Modo nocturno.....	343	P	
Modo película creativa.....	244	Palanca de bloqueo de funcionamiento	65
Modo personalizado	296	Palanca Fn.....	287
Modo silencioso.....	169	Panel de control.....	68, 451
Modo USB	355	Pantalla de miniaturas	267
Modo volver de hiber.	387	Pantalla táctil	64
Monitor.....	58, 448	Parasol.....	51
Monitor/grabadora externo	249	Patrón cebra	346
Mostrar ayuda MF	330	Personalizar (AF).....	110
Mostrar información (Durante la salida HDMI)	253	Pestaña táctil	333
Mostrar/ocultar disp monitor	345	PHOTOfunSTUDIO	431
Mostrar/ocultar modo AF	331	PictBridge	442
MP4	233	Pitido.....	354
MP4 HEVC	233	Post-enfoque	161
Muestreo del balance de blancos.....	160	Potenciador Live View	342
Muestreo del balance de blancos (temperatura del color)	160	Pre-ráfaga 6K/4K.....	132
		Presión a la mitad del obturador.....	332
N		Previsualización foto/video	344
Nivel luminancia	241	Prior. enfoque/obtu.	329
Nombre del dispositivo	421	Prioridad de uso de la batería.....	445
Normativa vigente.....	360	Procesando RAW	272
Número de archivo	88, 435, 455	Protector del ocular.....	473
		Proteger	365

Punto inicio AFC (225 áreas).....	104	Sensibilidad ISO.....	192
R		Sensibilidad ISO (foto)	306
Ráfaga 6K/4K.....	131	Sensibilidad ISO (vídeo).....	319
Ráfaga 6K/4K (S/S)	132	Sensor clean	359
Ranura de destino.....	284	Sensor de ojo	353
RAW.....	85	Sensor de ojo AF.....	332
Reajuste de la compensación de exposición	328	Servicio sincron. de nube	410
Reanudar pos. objet.....	348	Servicio Web	407
Reduc. Ruido Foto 6K/4K	140	Set combinado de película creativa.....	246
Reducc. parpadeo (vídeo)	320	Sincronización del flash.....	223
Reducción del efecto Rolling Shutter	140	Sombra.....	201
Reducir parpadeo (foto).....	315	Soporte del cable	250
Referencia de la distancia de grabación	120	Superposición transparente	347
Refinado postgrabación	140	T	
Regist. en mis favorit. (conexión Wi-Fi).....	417	Tamaño de envío	419
Registro de localización	392	Tamaño de la imagen.....	83
Reiniciar	76	Tamaño del papel.....	443
Reinicio del número de archivo.....	90	Tarjeta	22, 46, 87, 476
Repr. foto 6K/4K	286	Tarjeta SD	22
Reproducción.....	260	Tarjeta XQD	22
Reproducción calendario	268	Tasa de compresión.....	85, 305
Reproducción de vídeo	262	Tether LUMIX.....	438
Reproducción TV	426	Tiempo de grabación disponible (para grabación de vídeo).....	481, 483
Resaltar.....	201	Tipo de obturación.....	170
Restaurar a predeterm.....	283, 285, 288	Toma de micrófono	254
Retraso del obturador	314	Toma LVF de ahorro de energía	44
Revisión automática.....	338	Tono color	201
S		Transferencia automát.	390
Salida grabación HDMI	253	Trípode	478
Salida sonido	259	TTL.....	224, 311
Saturación.....	201	TTL (a través del objetivo).....	219
Seguimiento AF	79	U	
Selector grab./reprod.	284, 286	Un toque de AE.....	284
		USB PD (USB Power Delivery).....	40

V

Vel. pantalla del monitor	351
Vel. ráfaga	127
Veloc. de movim. AF 1 Área	311
Velocidad mínima del obturador	307
Vídeo a alta velocidad	247
Vídeo HLG	248
Vídeo movimiento D.	364
VIERA Link (CEC)	357, 428
Visor	66, 352, 448
Visor monocromático	342
Vista prev.	188
Vista prev. cons.	339
Visualización ampliada	265
Visualización de área AF	341
Visualización de la versión	360
Visualización del nivel de grabación de sonido	243
Visualización restante	345
Volumen auriculares	259

W

WPS	413, 416
-----------	----------

Z

Zona horaria	359
Zoom	121
Zoom óptico	121
Zoom táctil	123

Marcas comerciales y licencias



- L-Mount es una marca comercial o marca comercial registrada de Leica Camera AG.
- XQD es una marca comercial de Sony Corporation.
- El símbolo SDXC es una marca comercial de SD-3C, LLC.
- Los términos HDMI y HDMI High-Definition Multimedia Interface, y el Logotipo HDMI son marcas comerciales o marcas registradas de HDMI Licensing Administrator, Inc. en los Estados Unidos y en otros países.
- Los logotipos de tridente de carga de USB Type-C™ son marcas comerciales de USB Implementers Forum, Inc.
- El logotipo de tridente de SuperSpeed USB es una marca comercial registrada de USB Implementers Forum, Inc.
- “AVCHD”, “AVCHD Progressive” y el logotipo de “AVCHD Progressive” son marcas comerciales de Panasonic Corporation y Sony Corporation.
- Dolby, Dolby Audio y el símbolo de la doble D son marcas comerciales de Dolby Laboratories.
- HDAVI Control™ es una marca de fábrica de Panasonic Corporation.
- Adobe es una marca de fábrica o una marca registrada de Adobe Systems Incorporated en Estados Unidos y/u otros países.
- Pentium es una marca comercial de Intel Corporation, en Estados Unidos y/u otros países.
- Windows es una marca registrada o marca comercial registrada de Microsoft Corporation en Estados Unidos y/u otros países.
- iMovie, Mac, OS X y macOS son marcas comerciales de Apple Inc., registradas en Estados Unidos y otros países.
- App Store es una marca de servicio de Apple Inc.
- Android y Google Play son marcas o marcas registradas de Google LLC.



- La marca denominativa Bluetooth® y sus logos son marcas comerciales registradas de Bluetooth SIG, Inc. y cualquier uso de dichas marcas por parte de Panasonic Corporation se realiza bajo licencia. Otros nombres de marcas y marcas comerciales son propiedad de sus respectivos propietarios.
- El logotipo Wi-Fi CERTIFIED™ es una marca de certificación de Wi-Fi Alliance®.
- El logotipo Wi-Fi Protected Setup™ es una marca de certificación de Wi-Fi Alliance®.
- "Wi-Fi®" es una marca registrada de Wi-Fi Alliance®.
- "Wi-Fi Protected Setup™", "WPA™", y "WPA2™" son marcas comerciales de Wi-Fi Alliance®.
- Este producto utiliza "DynaFont" de DynaComware Corporation. DynaFont es una marca registrada de DynaComware Taiwan Inc.
- QR Code es una marca registrada de DENSO WAVE INCORPORATED.
- Los nombres de los sistemas y productos que se mencionan en estas instrucciones generalmente son marcas comerciales registradas o marcas comerciales de los fabricantes que desarrollaron el sistema o producto en cuestión.

Este producto se encuentra bajo la licencia de la cartera de patentes AVC para el uso personal de un consumidor u otros usos en los que no se recibe remuneración por (i) codificar vídeo en cumplimiento con el estándar AVC ("vídeo AVC") y/o (ii) decodificar vídeo AVC que fue codificado por un consumidor como resultado de su actividad personal u obtenido de un proveedor de vídeo con licencia para proveer vídeos AVC. No se otorgará ninguna licencia de forma explícita o implícita para ningún otro uso. Para obtener más información, consulte MPEG LA, L.L.C.
<http://www.mpegla.com>

Actualización del firmware

LUMIX

S1

❖ Se ha actualizado el firmware

Hay disponible una actualización de firmware para mejorar las capacidades de la cámara y para añadir funcionalidades.

En las secciones siguientes se describen las funciones que se han añadido o modificado.

Consulte también las “Instrucciones de funcionamiento”.

- Para comprobar la versión del firmware de la cámara, seleccione [Vis. versión] en el menú [Conf.] ([Otros]).
- Para la información más reciente sobre el firmware o para descargarlo/actualizarlo, visite la siguiente página de atención al cliente:

<https://panasonic.jp/support/global/cs/dsc/>

(Solo en inglés)



Haga clic aquí para ir a la portada de las “Instrucciones de funcionamiento”.

Contenidos

Antes del uso	F-3
Firmware Ver. 1.2	F-4
Firmware Ver. 1.3	F-22
Firmware Ver. 1.5	F-39
Firmware Ver. 1.6	F-47
Firmware Ver. 2.0	F-55
Firmware Ver. 2.1	F-80

Antes del uso

Acerca de las aplicaciones/software

Cuando haya actualizado el firmware de la cámara, utilice la última versión de la aplicación para su smartphone o del software para su PC.

“LUMIX Sync”

- Instale o actualice la aplicación en su smartphone.
-

“PHOTOfunSTUDIO 10.1 PE”

- Visite la web siguiente y descargue e instale el software:

<Si ya se usa>

https://panasonic.jp/support/global/cs/soft/download/d_pfs101pe_up.html

(Solo en inglés)

<Si se instala por primera vez>

https://panasonic.jp/support/global/cs/soft/download/d_pfs1001pe.html

(Solo en inglés)

“LUMIX Tether”

- Visite la web siguiente y descargue e instale el software:

https://panasonic.jp/support/global/cs/soft/download/d_lumixtether.html

(Solo en inglés)

Firmware Ver. 1.2

Rendimiento mejorado del estabilizador de imagen	→ F-5
[AF-ON: Posición cercana]/[AF-ON: Posición lejana]	→ F-6
Compatibilidad con Clave para actualización de software	→ F-7
Se ha añadido [Activar]	→ F-7
Funciones ampliadas	→ F-8
Se ha añadido [MOV] a [Formato de arch. grabac.] de vídeo	→ F-8
Se ha añadido [Modo de bits 4K/60p] a [Salida grabación HDMI]	→ F-12
[V-Log] se ha añadido a [Fotoestilo] para admitir la grabación de registro	→ F-13
Se ha añadido [Monitor forma de onda]	→ F-16
[Aj. adap. micrófono XLR] se ha cambiado para admitir la grabación de audio de alta resolución	→ F-17
Se ha añadido [16-235] a [Nivel luminancia]	→ F-18
Botones Fn/Palanca Fn/Menú rápido	→ F-19
Menús añadidos	→ F-20

Rendimiento mejorado del estabilizador de imagen

Se ha mejorado el rendimiento del estabilizador de imagen.

Efecto estabilizador de imagen	<p>Estabilizador de imagen del cuerpo: 6,0 paradas Basado en la norma CIPA (dirección de guiñada/cabeceo: longitud focal f=50 mm) (Cuando utilice la lente intercambiable (S-X50))</p> <p>Estabilizador de imagen doble 2*: 6,5 paradas Basado en la norma CIPA (Dirección de guiñada/cabeceo: longitud focal f=105 mm) (Cuando utilice la lente intercambiable (S-R24105))</p> <p>(Dirección de guiñada/cabeceo: longitud focal f=200 mm) (Cuando utilice la lente intercambiable (S-R70200))</p>
---------------------------------------	--

- * Requiere lentes intercambiables con una versión de firmware de 1.1 o superior. Para comprobar la versión del firmware de la lente, coloque la lente en la cámara y seleccione [Vis. versión] en el menú [Conf.] ([Otros]). También puede actualizar el firmware en [Vis. versión].



Para la información más reciente sobre el firmware o para descargarlo/actualizarlo, visite la siguiente página de atención al cliente:

<https://panasonic.jp/support/global/cs/dsc/>

(Solo en inglés)

[AF-ON: Posición cercana]/[AF-ON: Posición lejana]

Se ha añadido una función de botón Fn para que el AF funcione dando prioridad a los sujetos en primer plano o distantes.

 ⇒ [] ⇒ [] ⇒ [Ajustar botón Fn] ⇒ Seleccione [Ajuste en modo GRAB.]

Pestaña [1]:  [Enfoque/obturador]

[AF-ON: Posición cercana]	El AF funciona dando prioridad a los sujetos en primer plano. Esta función es útil cuando la cámara enfoca por error el fondo.
[AF-ON: Posición lejana]	El AF funciona dando prioridad a los sujetos distantes. Esta función es útil cuando se toman imágenes a través de cercas o redes.

- No se pueden registrar en [Fn3] hasta [Fn7].

Compatibilidad con Clave para actualización de software

Ahora se admite la Clave para actualización de software (DMW-SFU2: opcional).

El uso de una Clave para actualización de software para activar la cámara permite el uso de funciones ampliadas.

Se ha añadido [Activar]

El uso de una Clave para actualización de software (DMW-SFU2: opcional) permite el uso de funciones ampliadas para la cámara.

 ⇒ [] ⇒ [] ⇒ Seleccione [Activar]

[Exportar cód. de serie]	Exporta la información de dispositivo de la cámara en la tarjeta.
[Import. cód. activación]	Importa el código de activación en la cámara para habilitar funciones ampliadas.
[Lista de activación]	Muestra las funciones ampliadas que se han habilitado para su uso en la cámara.



- Tras la activación, aunque [Reiniciar] esté seleccionado en el menú [Conf.] ((Configuración)), no es necesaria la reactivación.



- Consulte la Guía de instalación suministrada con la Clave para actualización de software (DMW-SFU2: opcional) para obtener más detalles sobre los métodos de activación.

Funciones ampliadas

En esta sección se describen las funciones ampliadas que estarán disponibles usando una Clave para actualización de software (DMW-SFU2: opcional).

Se ha añadido [MOV] a [Formato de arch. grabac.] de vídeo



La adición de [MOV] a [Formato de arch. grabac.] permite la grabación de vídeo en formato MOV.

Cuando se establece en [MOV], puede ajustar la calidad de grabación de vídeo 4:2:2 de 10 bits.

→ [] → [] → Seleccione [Formato de arch. grabac.]

[MOV] Este formato de datos es adecuado para la edición de imágenes.

❖ Calidad de grabación de vídeo disponible para [MOV]

→ [] → [] → Seleccione [Calidad grab.]

[Formato de arch. grabac.]: [MOV]

[Calidad grab.]	Resolución	Velocidad de cuadro	Tasa de bits	YUV/bit	Formato de audio
[4K/8bit/150M/60p]*	3840×2160	60p	150 Mbps	4:2:0/8 bits	LPCM
[4K/10bit/150M/30p]	3840×2160	30p	150 Mbps	4:2:2/10 bits	LPCM
[4K/10bit/150M/24p]	3840×2160	24p	150 Mbps	4:2:2/10 bits	LPCM
[FHD/10bit/100M/60p]	1920×1080	60p	100 Mbps	4:2:2/10 bits	LPCM
[FHD/10bit/100M/30p]	1920×1080	30p	100 Mbps	4:2:2/10 bits	LPCM

* La grabación se detiene cuando el tiempo de grabación continua supera los 29 minutos y 59 segundos.











- Todos los vídeos se grabarán usando Long GOP para comprimir las imágenes.
- Cuando grabe en una tarjeta SD, utilice una tarjeta clasificada con una clase de velocidad UHS 3 o superior.
- Cuando se establece en [4K/8bit/150M/60p], [Área imagen de vídeo] se fija en [APS-C].
- La grabación de vídeo en formato MOV no está disponible cuando se establece [Ajustes de filtro] en [Efecto miniatura].

❖ Grabación de vídeo HLG en formato MOV

El vídeo en formato MOV 4:2:2 de 10 bits se puede establecer ajustando [Fotoestilo] en [Como2100(HLG)] en el modo [M].

Esto permite grabar vídeo HLG en formato MOV.

- 1 Ajuste el disco del modo a [M].
 - [Como2100(HLG)] está disponible solo cuando la cámara se establece en el modo [M].
- 2 Ajuste [Formato de arch. grabac.] en [MOV].
 -  ⇒  ⇒  ⇒ [Formato de arch. grabac.] ⇒ [MOV]
- 3 Seleccione [Calidad grab.].
 -  ⇒  ⇒  ⇒ [Calidad grab.] ⇒ Calidad de grabación de vídeo
 - Los elementos disponibles para la grabación con una [Como2100(HLG)] se señalan como [HLG disponible] en la pantalla.
- 4 Ajuste [Fotoestilo] en [Como2100(HLG)].
 -  ⇒  ⇒  ⇒ [Fotoestilo] ⇒ [Como2100(HLG)]

❖ Intervalo de tamaño para dividir archivos

[Formato de arch. grabac.]	[Calidad grab.]	Intervalo de tamaño para dividir archivos
[MOV]	Todo	<p>Cuando se usa una tarjeta de memoria SDHC o una tarjeta XQD de 32 GB o menos: Se creará un nuevo archivo para continuar grabando si el tiempo de grabación continua supera los 30 minutos o el tamaño de archivo supera los 4 GB.</p> <p>Cuando usa una tarjeta de memoria SDXC o una tarjeta XQD de más de 32 GB: Se creará un nuevo archivo para continuar grabando si el tiempo de grabación continua supera las 3 horas y 4 minutos o el tamaño de archivo supera los 96 GB.</p>

❖ Tiempo de grabación disponible para la batería (cuando se utiliza el monitor)

A continuación se enumeran los tiempos disponibles para la grabación cuando se utiliza la batería suministrada.

[MOV] (Grabación con la calidad de grabación ajustada en [FHD/10bit/100M/60p])

Tiempo grabable	Aprox. 130 min
Tiempo grabable real	Aprox. 65 min

- Uso de la tarjeta XQD de Sony.
- Uso de la lente intercambiable (S-R24105).
- Los valores indicados son aproximados.
- El tiempo grabable real es el tiempo disponible para la grabación cuando se repiten acciones como encender o apagar la cámara y comenzar/detener la grabación, etc.

❖ Tiempo de grabación disponible para tarjetas

A continuación se enumera la duración de los vídeos que se pueden grabar en una tarjeta XQD y una tarjeta SD.

- **[Formato de arch. grabac.]: [MOV]**
- “h” es una abreviatura de hora, “m” de minuto y “s” de segundo.

[Calidad grab.]	Capacidad de la tarjeta XQD				Capacidad de la tarjeta SD		
	32 GB	64 GB	120 GB	240 GB	32 GB	64 GB	128 GB
[4K/8bit/150M/60p] [4K/10bit/150M/30p] [4K/10bit/150M/24p]	27m00s	53m00s	1h35m	3h10m	27m00s	56m00s	1h50m
[FHD/10bit/100M/60p] [FHD/10bit/100M/30p]	40m00s	1h20m	2h20m	4h45m	41m00s	1h25m	2h45m

- El tiempo de grabación disponible es el tiempo total de todos los vídeos que se han grabado.
- Los valores indicados son aproximados.

Se ha añadido [Modo de bits 4K/60p] a [Salida grabación HDMI]



Cuando se ajusta [Calidad grab.] en vídeo 4K/60p, es posible ajustar la velocidad de bits de salida para las imágenes transmitidas a través de HDMI.

En el modo [PM], pueden transmitirse imágenes 4K/60p/4:2:2 de 10 bits a través de HDMI.

⇒ ⇒ ⇒ [Salida grabación HDMI] ⇒ Seleccione [Modo de bits 4K/60p]

Ajustes: [4:2:2 10bit]/[4:2:0 8bit]



- En el modo [PM], ajuste [Calidad grab.] en vídeo 4K/60p y esto funciona durante la salida HDMI.
- Cuando se utiliza la salida HDMI para imágenes 4K/60p/4:2:2 de 10 bits, no se puede grabar vídeo en una tarjeta.
- Cuando utilice la salida HDMI para vídeo HLG, durante la salida HDMI de imágenes 4K/60p/4:2:2 de 10 bits, desde el menú [Vídeo] ([Calidad de imagen]), ajuste [Fotoestilo] en [Como2100(HLG)].

[V-Log] se ha añadido a [Fotoestilo] para admitir la grabación de registro



Ajustar [Fotoestilo] en [V-Log] habilita la grabación de registro.

Mediante el procesamiento de posproducción se pueden crear imágenes terminadas con una gradación rica.

→ /[] → [] → Seleccione [Fotoestilo]



[V-Log]

Ajuste de la curva gamma para el procesamiento de posproducción.



- El procesamiento de posproducción está habilitado utilizando LUT (Look-Up Table).

Puede descargar datos LUT desde la siguiente página de soporte:

<https://panasonic.jp/support/global/cs/dsc/download/index3.html>



(Solo en inglés)



- La pantalla de grabación y las imágenes emitidas vía HDMI se oscurecen.
- Se cambia la sensibilidad ISO que se puede utilizar. [AUTO]/[ISO640] a [ISO51200] ([AUTO]/[ISO320] a [ISO51200], cuando está ajustado [Ampliar ISO])
- Para la calidad de imagen del [Fotoestilo], solo se pueden ajustar [Nitidez] y [Reducción de Ruido].
- [Rango Dinám. intel.] se fija en [OFF].
- [Nivel luminancia] está fijado a [0-255] ([0-1023]).
- Cuando las imágenes tomadas con [V-Log] se seleccionan con [Procesando RAW], ocurre lo siguiente:
 - [Fotoestilo] se fija en [V-Log].
 - [Espacio color] en [Más ajustes] se fija en [sRGB].
 - [Rango Dinám. intel.], [Contraste], [Resaltar], [Sombra], [Saturación] y [Matiz] no se pueden ajustar.

❖ Visualización de las imágenes con datos LUT aplicados y salida a HDMI





Cuando [Fotoestilo] se ajusta en [V-Log], en la pantalla se muestran las imágenes con datos LUT aplicados y se transmiten a HDMI.

 ⇒  ⇒  ⇒ Seleccione [Ayuda de vista V-Log]

[Leer archivo LUT]	Lee los datos LUT de la tarjeta.
[Seleccionar LUT]	Selecciona los datos LUT que se van a aplicar de entre los datos LUT preestablecidos ([Vlog_709]) y registrados.
[Ayuda vista LUT (monitor)]	Muestra las imágenes con datos LUT aplicados en el monitor/buscador de la cámara.
[Ayuda de vista LUT (HDMI)]	Aplica datos LUT a imágenes transmitidas a través de HDMI.



• También se añaden los siguientes menús:

-  ⇒  ⇒ [Conexión TV] ⇒ [Ayuda de vista LUT (HDMI)]
-  ⇒  ⇒ [Ayuda vista LUT (monitor)]









- Cuando se aplican los datos LUT, en la pantalla de grabación de visualiza [LUT].
- Se pueden registrar hasta 4 archivos de datos LUT.

❖ Lectura de datos LUT











- Se pueden utilizar los siguientes datos LUT:
 - El formato “.vlt”, que cumple los requisitos especificados en el “VARICAM 3DLUT REFERENCE MANUAL Rev.1.0”
 - Nombres de archivos de hasta 8 caracteres alfanuméricos (excluida la extensión)
- Guarde los datos LUT con una extensión de archivo “.vlt” en el directorio raíz de la tarjeta (la carpeta que se abre cuando se accede a la tarjeta en un PC).

- ❶ Inserte la tarjeta donde están guardados los datos LUT en la cámara.
- ❷ Seleccione [Leer archivo LUT].
 -  ⇒ [] ⇒ [] ⇒ [Ayuda de vista V-Log] ⇒ [Leer archivo LUT] ⇒ [Ranura 1 tarjeta (XQD)]/[Ranura 2 para tarjeta (SD)]
- ❸ Pulse ▲▼ para seleccionar los datos LUT que desea leer y después pulse  o .
- ❹ Pulse ▲▼ para seleccionar la localización donde registrar los datos y después pulse  o .
 - Cuando se seleccionan elementos registrados, estos se sobrescriben.

Se ha añadido [Monitor forma de onda]

iA P A S M 

La luminancia se puede comprobar usando la forma de onda.

- 1 Ajuste el disco del modo a [M].**
- 2 Ajuste [Monitor forma de onda] en [ON].**
 -  → [] → [] → [Monitor forma de onda] → [ON]
- 3 Seleccione la posición que desea visualizar.**
 - Pulse    para seleccionar la posición, luego pulse  o .
 - Las posiciones se pueden desplazar en diagonal usando el joystick.
 - También puede mover la posición arrastrando la forma de onda en la pantalla de grabación.

Detalles de visualización

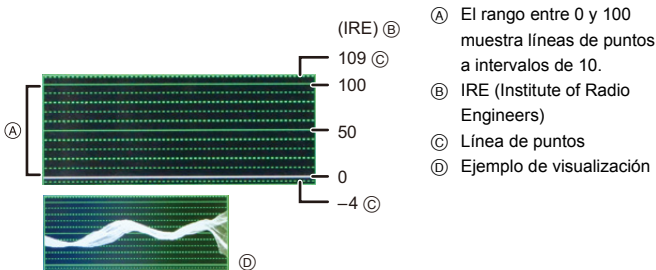

- La forma de onda mostrada en la cámara indica la luminosidad como valores basados en las siguientes conversiones:
 - Nivel negro 0: valor de luminancia de 16
 - Nivel blanco 100: valor de luminancia de 235

-  • Las formas de onda no se pueden transmitir a través de HDMI.
- [Histograma] no funciona cuando se ha establecido [Monitor forma de onda].

[Aj. adap. micrófono XLR] se ha cambiado para admitir la grabación de audio de alta resolución



Puede ajustarse la frecuencia de muestreo.

La grabación de audio de alta resolución es compatible con la grabación de vídeo en formato MOV.

→ → → Seleccione [Aj. adap. micrófono XLR]

[96kHz/24bit]	Graba sonido en alta resolución a 96 kHz/24 bit.	Disponible únicamente cuando [Formato de arch. grabac.] está configurado como [MOV].
[48kHz/24bit]	Graba sonido de alta calidad a 48 kHz/24 bit.	
[48kHz/16bit]	Graba sonido de calidad estándar a 48 kHz/16 bit.	
[OFF]	Graba sonido usando el micrófono incorporado de la cámara.	

- La frecuencia de muestreo ajustada también se aplica a la salida de sonido a través de HDMI.

❖ Conversión de bajada de audio y salida a HDMI

El audio [96kHz/24bit] y [48kHz/24bit] se convierte hacia abajo para adaptarlo al dispositivo conectado.

→ → → [Salida grabación HDMI] → Seleccione [Conv. bajada sonido]

Ajustes: [AUTO]/[OFF]

Se ha añadido [16-235] a [Nivel luminancia]

iA P A S M 



Se añade el elemento de ajuste [16-235] y el funcionamiento cambia a lo siguiente.

 ⇒  ⇒  ⇒ Seleccione [Nivel luminancia]

Ajustes: [0-255]/[16-235]/[16-255]







- Cuando [Calidad grab.] se ajusta en vídeo de 10 bits, los elementos de ajuste cambian a [0-1023], [64-940] y [64-1023].
- Cuando [Formato de arch. grabac.] se ajusta en [AVCHD], no puede ajustarse [0-255].
- Cuando [Fotoestilo] se establece en [V-Log], esto se fija en [0-255] ([0-1023]).
- Cuando [Fotoestilo] se establece en [Como2100(HLG)], esto se fija en [64-940].

Botones Fn/Palanca Fn/Menú rápido

Se ha habilitado el uso de las siguientes funciones.

Botones Fn

 ⇒  ⇒  ⇒ [Ajustar botón Fn]



[Ajuste en modo GRAB.]	Pestaña [1]	 [Calidad de imagen]	[Fotoestilo] – [V-Log] – [Como2100(HLG)]
	Pestaña [2]	 [Monitor/Pantalla]	– [Ayuda vista LUT (monitor)] – [Ayuda de vista LUT (HDMI)] – [Monitor forma de onda]
[Ajuste en modo REPROD.]	Pestaña [1]	 [Modo reproducción]	– [Ayuda vista LUT (monitor)]
		 [DENTRO/FUERA]	– [Ayuda de vista LUT (HDMI)]

Palanca Fn

 ⇒  ⇒  ⇒ [Ajuste de la palanca Fn]

- Cuando [Función de la palanca Fn] está ajustado en [Fotoestilo]:
 - [V-Log]
 - [Como2100(HLG)]

Menú rápido

 ⇒  ⇒  ⇒ [Configuración Q.MENU] ⇒ [Personalizar elemento (foto)]/[Personalizar elemento(vídeo)]

Pestaña [2]	 [Monitor/Pantalla]	– [Ayuda vista LUT (monitor)] – [Ayuda de vista LUT (HDMI)] – [Monitor forma de onda]
-------------	--	---

Menús añadidos















Información sobre las especificaciones de los menús añadidos por la actualización del firmware.

❖ Lista de ajustes predeterminados/personalización de guardado/ajustes copiados





: Uso de [Reiniciar], la función para volver a los ajustes predeterminados

: Uso de [Guardar modo personalizado], la función para guardar los detalles de los ajustes en el modo Personalizado

: Uso de [Guard./Rest. ajus. cámara], la función para copiar los detalles de los ajustes

Menú		Ajustes predeterminados			
 [Video]:  [Audio]					
[Aj. adap. micrófono XLR]		[48kHz/16bit]	✓	✓	✓
 [Video]:  [Monitor/Pantalla]					
[Monitor forma de onda]		[OFF]	✓	✓	✓
[Salida grabación HDMI]	[Conv. bajada sonido]	[OFF]	✓	✓	✓
	[Modo de bits 4K/60p]	[4:2:0 8bit]	✓	✓	✓
 [Personalizar]:  [Monitor/Pantalla]					
[Ayuda de vista V-Log]	[Leer archivo LUT]	—	✓		
	[Seleccionar LUT]	[Vlog_709]	✓	✓	
	[Ayuda vista LUT (monitor)]	[OFF]	✓	✓	
	[Ayuda de vista LUT (HDMI)]	[OFF]	✓	✓	
 [Conf.]:  [DENTRO/FUERA]					
[Conexión TV]	[Ayuda de vista LUT (HDMI)]	[OFF]	✓	✓	
 [Conf.]:  [Configuración]					
[Activar]	[Exportar cód. de serie]	—			
	[Import. cód. activación]	—			
	[Lista de activación]	—			
 [Reproducir]:  [Modo reproducción]					
[Ayuda vista LUT (monitor)]		[OFF]	✓	✓	

❖ Lista de funciones que se pueden ajustar en cada modo de grabación

Menú		iA	P	A	S	M	
 [Vídeo]:  [Audio]							
[Aj. adap. micrófono XLR]		✓	✓	✓	✓	✓	✓
 [Vídeo]:  [Monitor/Pantalla]							
[Monitor forma de onda]							✓
[Salida grabación HDMI]	[Conv. bajada sonido]	✓	✓	✓	✓	✓	✓
	[Modo de bits 4K/60p]	✓	✓	✓	✓	✓	✓



- Si no se utiliza una Clave para actualización de software (DMW-SFU2: opcional) para la activación, entonces solo está disponible [Activar] desde el menú [Conf.] ([Configuración]).

- QuickTime y el logo QuickTime son marcas o marcas registradas de Apple Inc., usadas con licencia.



Firmware Ver. 1.3

Compatibilidad con tarjetas CFexpress	→ F-23
Cantidad de imágenes que pueden grabarse, Tiempo grabable (tarjeta CFexpress)	→ F-26
Mejor compatibilidad con lentes intercambiables	→ F-29
Cambios en el funcionamiento del estabilizador cuando se utilizan lentes de otro fabricante	→ F-29
Se ha añadido [Ajus. botón Fn objetivo]	→ F-30
Cambios en la función AF	→ F-31
Compatibilidad con [AF / MF] en AFC	→ F-31
Se ha añadido [MODE2] a [AF continuo]	→ F-31
Compatibilidad con operaciones de exposición durante la grabación [Vídeo a alta velocidad]	→ F-32
Adiciones/Modificaciones en otras funciones	→ F-33
[Ranura destino para tarjeta] se ha añadido a los elementos de ajuste de [Procesando RAW]	→ F-33
[0.5SEC] se ha añadido al [Tiempo de duración (foto)] de [Auto Reproducción]	→ F-34
Compatibilidad para [Flash desact.] en el modo [iA]	→ F-34
[Lámp. ayuda AF] se ha agregado al menú [Vídeo]	→ F-34
Se ha añadido [OFF (desact. mant. pulsado)] a [Ajustar botón Fn]	→ F-35
Se ha añadido [Vista preliminar efecto aper.] a [Ajustar botón Fn]	→ F-35
Se ha añadido [Nivel luminancia de foto] a [Conexión TV]	→ F-36
Compatibilidad con AE Lock en el modo [M]	→ F-36
Compatibilidad con las operaciones de apertura/velocidad de obturación cuando el monitor está apagado	→ F-36
Menús añadidos	→ F-37

Compatibilidad con tarjetas CFexpress



Las tarjetas CFexpress son ahora compatibles.
Puede utilizar las siguientes tarjetas CFexpress.

Tarjeta CFexpress (CFexpress Ver2.0 Type B)

- Se ha verificado el funcionamiento con tarjetas SanDisk CFexpress (64 GB hasta 512 GB). (A partir de noviembre de 2019)
- Los vídeos AVCHD no se pueden grabar con una tarjeta CFexpress.
- Para obtener la información más reciente, consulte el siguiente sitio web de asistencia técnica:
<https://panasonic.jp/support/global/cs/dsc/>
(Solo en inglés)

❖ Ranura para tarjetas CFexpress

Introduzca tarjetas CFexpress en la ranura 1 (A).

- Cuando utilice las operaciones de menú para seleccionar una ranura de tarjeta, seleccione [Ranura 1 tarjeta (XQD)].
- Formatee las tarjetas con la cámara antes de usarlas para asegurar el funcionamiento óptimo de la tarjeta.
[] ⇒ [] ⇒ [Formato de la tarjeta]
- Puede que la tarjeta esté caliente justo después de haber utilizado la cámara. Tenga cuidado al retirarla.

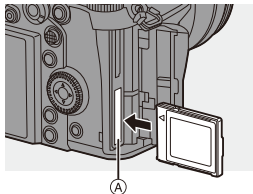



❖ Número de fotografías de imagen en ráfaga (tarjetas CFexpress)

Número de fotografías de imagen en ráfaga	[FINE] / [STD.]: 999 fotografías o más [RAW+FINE] / [RAW+STD.]: 75 fotografías o más [RAW]: 450 fotografías o más Cuando se utiliza una tarjeta CFexpress Cuando la grabación se realiza en las condiciones de prueba indicadas por Panasonic
---	---

❖ Aviso sobre el uso de tarjetas CFexpress

Notas sobre la grabación con copia de seguridad

[] ⇒ [] ⇒ [Función doble ranura tarjeta] ⇒ [Método de grabación] ⇒ []
([Grabación de respaldo])

- Cuando se utilizan las siguientes combinaciones de tarjetas, la grabación de vídeos, fotos 6K/4K y la grabación con [Post-enfoco] no están disponibles:
 - Tarjeta de memoria SDXC y tarjeta CFexpress de 32 GB o menos
 - Tarjeta de memoria SD o tarjeta de memoria SDHC y tarjeta CFexpress de más de 32 GB

Notas acerca de las fotos 6K/4K

- El método de guardado de archivos difiere según el tipo de tarjeta.
 - Tarjeta CFexpress de 32 GB o menos:
Se creará un nuevo archivo para continuar grabando si el tamaño de archivo supera los 4 GB.
 - Tarjeta CFexpress de más de 32 GB:
Los archivos no se dividen para grabar.

Notas sobre la creación de vídeos de Intervalo Tiempo-Disparo/Animación de Movimiento Detenido

- En los siguientes casos, no se pueden crear vídeos si el tamaño del archivo es superior a 4 GB:
 - Cuando utilice una tarjeta CFexpress de 32 GB o menos y el tamaño de [Calidad grab.] esté ajustado en [4K]
 - Cuando el tamaño de [Calidad grab.] está configurado como [FHD]

Notas acerca de [Formato de arch. grabac.]

[] ⇒ [] ⇒ [Formato de arch. grabac.]

- Los vídeos AVCHD no se pueden grabar en tarjetas CFexpress.

Notas acerca de [Copiar]

[] ⇒ [] ⇒ [Copiar]

- Cuando se utilizan las siguientes combinaciones de tarjetas, los vídeos, fotos 6K/4K e imágenes grabadas con [Post-enfoco] no se pueden copiar:
 - Copia desde una tarjeta de memoria SDXC a una tarjeta CFexpress de 32 GB o menos
 - Copia desde una tarjeta CFexpress de más de 32 GB a una tarjeta de memoria SD o una tarjeta de memoria SDHC

❖ Cómo dividir archivos al grabar vídeos (tarjetas CFexpress)

[Formato de arch. grabac.]	[Calidad grab.]	Intervalo de tamaño para dividir archivos
[MP4]	FHD	Se creará un nuevo archivo para continuar grabando si el tiempo de grabación continua supera los 30 minutos o el tamaño de archivo supera los 4 GB.
	4K	Cuando se usa una tarjeta CFexpress de 32 GB o menos: Se creará un nuevo archivo para continuar grabando si el tiempo de grabación continua supera los 30 minutos o el tamaño de archivo supera los 4 GB.
[MP4 HEVC]	Todo	Cuando se usa una tarjeta CFexpress de más de 32 GB:
[MOV]*	Todo	Se creará un nuevo archivo para continuar grabando si el tiempo de grabación continua supera las 3 horas y 4 minutos o el tamaño de archivo supera los 96 GB.

* Disponible cuando se activa con la Clave para actualización de software (DMW-SFU2: opcional).

Cantidad de imágenes que pueden grabarse, Tiempo grabable (tarjeta CFexpress)

A continuación se enumeran los números de imágenes y la duración de los vídeos que se pueden grabar en una tarjeta CFexpress.

❖ Cantidad de imágenes que pueden grabarse

- Los valores son para cuando se utilizan tarjetas SanDisk CFexpress.
- Los valores indicados son aproximados.
- [Aspecto]: [3:2]; [Calidad de la imagen]: [FINE]

[Tamaño de imagen]	Capacidad de la tarjeta CFexpress			
	64 GB	128 GB	256 GB	512 GB
[L] (24M)	4870	9760	19140	38290
[M] (12M)	8870	17750	33660	67340
[S] (6M)	15250	30510	57430	114880
Full-Res.*	1910	3820	7510	15020

- [Aspecto]: [3:2]; [Calidad de la imagen]: [RAW+FINE]

[Tamaño de imagen]	Capacidad de la tarjeta CFexpress			
	64 GB	128 GB	256 GB	512 GB
[L] (24M)	1290	2580	5110	10220
[M] (12M)	1460	2930	5770	11550
[S] (6M)	1570	3140	6210	12430
Full-Res.*	910	1830	3610	7230

* Indica el número de imágenes cuando se graban simultáneamente imágenes JPEG de tamaño [L] con [Foto HLG] ajustado en [Full-Res.].

❖ Tiempo de grabación disponible (al grabar vídeos)

- “h” es una abreviatura de hora, “m” de minuto y “s” de segundo.
- El tiempo grabable es el tiempo total de todas las imágenes en movimiento que se grabaron.
- Los valores son para cuando se utilizan tarjetas SanDisk CFexpress.
- Los valores indicados son aproximados.
- **[Formato de arch. grabac.]: [MP4]**

[Calidad grab.]	Capacidad de la tarjeta CFexpress			
	64 GB	128 GB	256 GB	512 GB
[4K/LPCM/150M/60p]	56m00s	1h50m	3h45m	7h30m
[4K/100M/30p] [4K/100M/24p]	1h20m	2h45m	5h40m	11h20m
[FHD/28M/60p]	5h00m	10h05m	20h15m	40h30m
[FHD/20M/30p]	6h40m	13h25m	27h00m	54h05m

- **[Formato de arch. grabac.]: [MP4 HEVC]**

[Calidad grab.]	Capacidad de la tarjeta CFexpress			
	64 GB	128 GB	256 GB	512 GB
[4K/72M/30p] [4K/72M/24p]	1h55m	3h55m	7h50m	15h45m

- **[Formato de arch. grabac.]: [MOV]***

[Calidad grab.]	Capacidad de la tarjeta CFexpress			
	64 GB	128 GB	256 GB	512 GB
[4K/8bit/150M/60p] [4K/10bit/150M/30p] [4K/10bit/150M/24p]	56m00s	1h50m	3h45m	7h30m
[FHD/10bit/100M/60p] [FHD/10bit/100M/30p]	1h20m	2h45m	5h40m	11h20m



- * Disponible cuando se activa con la Clave para actualización de software (DMW-SFU2: opcional).



Mejor compatibilidad con lentes intercambiables

Cambios en el funcionamiento del estabilizador cuando se utilizan lentes de otro fabricante

Elementos de ajuste para cuando se ha cambiado [Cuerpo(EIC) / Objetivo(EIO)].

[Cuerpo(EIC) / Objetivo(EIO)] puede ajustarse cuando se usan lentes de otro fabricante con una función de estabilizador de imagen.

 ⇒ [] ⇒ [] ⇒ [Estab. de imagen] ⇒ Seleccione [Cuerpo(EIC) / Objetivo(EIO)]

 [[Cuerpo]]	El estabilizador del cuerpo de la cámara corrige la vibración vertical, horizontal y rotacional.
 [[Objetivo + Cuerpo (rotación)]]	El estabilizador de la lente corrige la vibración vertical y horizontal, mientras que el estabilizador del cuerpo de la cámara corrige la vibración rotacional.

Se ha añadido [Ajus. botón Fn objetivo]

Registrar una función en el botón de enfoque de una lente intercambiable.



⇒ Seleccione [Ajus. botón Fn objetivo]

Elementos de ajuste ([Ajus. botón Fn objetivo])

<ul style="list-style-type: none"> – [Detención del enfoque] – [Modo AF/MF] – [Bloq. del anillo de enf.] – [AE LOCK] – [AF LOCK] – [AF/AE LOCK] – [AF-ACTIVADO] – [AF-ON: Posición cercana] – [AF-ON: Posición lejana] 	<ul style="list-style-type: none"> – [Aumento del punto AF] – [Ajuste área enfoque] – [Estab. de imagen] – [Vista preliminar] – [Vista preliminar efecto aper.] – [Sin ajustar] – [OFF (desact. mant. pulsado)] – [Restaurar a predeterm.]
---	--

- [Detención del enfoque] está registrado en el ajuste predeterminado. Cuando se usa [Detención del enfoque], el enfoque se bloquea mientras se mantiene pulsado el botón de enfoque.
- Cuando se utiliza una lente intercambiable con interruptor para el estabilizador (normal/panorámico), [Estab. de imagen] en [Ajus. botón Fn objetivo] no está disponible.

Cambios en la función AF

Compatibilidad con [AF / MF] en AFC

Cuando el modo enfoque se ajusta en [AFC], ahora está disponible [AF / MF].

Cuando se utiliza AF, [AF / MF] se puede utilizar incluso cuando el Bloqueo AF no está activado.

 ⇒  ⇒ [] ⇒ [AF / MF]

Se ha añadido [MODE2] a [AF continuo]



iA P A S M 



Puede seleccionar cómo ajustar el enfoque en AF durante la grabación de vídeos.

La cámara ahora puede continuar enfocando incluso durante la espera de grabación de vídeo.

 ⇒  ⇒ [] ⇒ Seleccione [AF continuo]

[MODE1]	<p>La cámara continúa enfocando automáticamente solo durante la grabación.</p> <ul style="list-style-type: none"> • La misma funcionalidad que [ON] en el pasado.
[MODE2]	<p>La cámara continúa enfocando los sujetos durante la espera de grabación y durante la grabación.</p> <ul style="list-style-type: none"> • La cámara puede seguir enfocando durante la espera de grabación cuando se ajusta cualquiera de las siguientes opciones: <ul style="list-style-type: none"> – Modo [] – [Previsualización foto/vídeo] en el menú [Personalizar] ([Monitor/Pantalla]) se ajusta en []
[OFF]	<p>La cámara mantiene el punto de enfoque al comienzo de la grabación.</p>



- En el modo [iA], la cámara sigue enfocando automáticamente durante la espera de grabación, independientemente del ajuste [AF continuo].
- Cuando se está usando la siguiente función, [MODE1] cambia a [MODE2]:
 - Salida HDMI
- [MODE2] no funciona durante la espera de grabación en los siguientes casos:
 - En el modo de vista previa
 - En situaciones con poca luz

Compatibilidad con operaciones de exposición durante la grabación [Vídeo a alta velocidad]



Cuando se graba con [Vídeo a alta velocidad], ahora es posible ajustar la sensibilidad ISO y el [Modo exp.].

Son posibles las operaciones de exposición adecuadas para [Modo exp.] ([P]/[A]/[S]/[M]).

 ⇒ [] ⇒ [] ⇒ [Vídeo a alta velocidad]

 ⇒ [] ⇒ [] ⇒ [Modo exp.]

Adiciones/Modificaciones en otras funciones

[Ranura destino para tarjeta] se ha añadido a los elementos de ajuste de [Procesando RAW]



Puede seleccionar la ranura en la que guardar las imágenes procesadas con RAW.

- 1 **Seleccione [Procesando RAW].**
 -  → [▶] → [✎] → [Procesando RAW]
- 2 **Seleccione la imagen RAW.**
- 3 **Seleccione [Más ajustes] en los elementos de ajuste.**
- 4 **Seleccione [Ranura destino para tarjeta] y ajuste la ranura en la que desea guardar los datos.**

[AUTO]	Se guarda en la misma ranura que la imagen en formato RAW que se va a procesar.
[1]	Guardado en la ranura 1.
[2]	Guardado en la ranura 2.

[0.5SEC] se ha añadido al [Tiempo de duración (foto)] de [Auto Reproducción]





Después de tomar una imagen, la imagen grabada se muestra durante aprox. 0,5 segundos.

 → [] → [] → [Auto Reproducción] → [Tiempo de duración (foto)] → [0.5SEC]

Compatibilidad para [Flash desact.] en el modo [iA]



Ahora es posible ajustar [Flash desact.] en el modo [iA].

 → [] → [] → [Modo de flash] → [] ([Flash desact.])

[Lámp. ayuda AF] se ha agregado al menú [Vídeo]



[Lámp. ayuda AF] se ha agregado al menú [Vídeo] ([Enfoque])

En el modo [iA], ahora es posible ajustar [Lámp. ayuda AF].

 → [] → [] → [Lámp. ayuda AF]

- Este es un elemento del menú en común con [Lámp. ayuda AF] en el menú [Foto] ([Enfoque]).
Sus ajustes están sincronizados.

Se ha añadido [OFF (desact. mant. pulsado)] a [Ajustar botón Fn]

Se ha añadido un elemento de ajuste que desactiva la visualización de la pantalla de registro de funciones incluso cuando se mantiene pulsado el botón Fn.

 ⇒  ⇒  ⇒ Seleccione [Ajustar botón Fn]

[Ajuste en modo GRAB.] ⇒ Pestaña [3]:  [Otros]

[Ajuste en modo REPROD.] ⇒ Pestaña [2]:  [Otros]

**[OFF (desact. mant.
pulsado)]**



El botón no funciona como un botón Fn.
La pantalla de registro de funciones no se muestra cuando se mantiene pulsado (2 segundos) el botón Fn.



- La actualización del firmware ha cambiado el ajuste predeterminado para [Fn6] y [Fn7] en [Ajuste en modo GRAB.] de [Sin ajustar] a [OFF (desact. mant. pulsado)].

Se ha añadido [Vista preliminar efecto aper.] a [Ajustar botón Fn]

Se ha añadido una función de botón Fn para que pueda previsualizar el efecto de apertura.

 ⇒  ⇒  ⇒ [Ajustar botón Fn] ⇒ Seleccione [Ajuste en modo GRAB.]

Pestaña [2]:  [Monitor/Pantalla]



**[Vista preliminar efecto
aper.]**

El efecto de apertura se puede previsualizar mientras se pulsa el botón Fn.

- No se pueden registrar en [Fn3] hasta [Fn7].

Se ha añadido [Nivel luminancia de foto] a [Conexión TV]

Ajusta el nivel de luminancia cuando se transmiten imágenes a TVs, etc.

 → [] → [] → [Conexión TV] → Seleccione [Nivel luminancia de foto]



Ajustes: [0-255]/[16-255]



- Cuando se transmiten imágenes grabadas con [Foto HLG] sin convertir con [Ayuda de vista HLG], estas se transmiten con el ajuste [64-940].

Compatibilidad con AE Lock en el modo [M]

En el modo [M], ahora es posible usar el AE Lock.

 → [] → [] → [Ajustar botón Fn] → Seleccione [Ajuste en modo GRAB.]

Pestaña [1]:  [Enfoque/obturador]

[AE LOCK]

- El AE Lock se puede utilizar en el modo [M] cuando la sensibilidad ISO está ajustada en [AUTO].

[AF/AE LOCK]

Compatibilidad con las operaciones de apertura/velocidad de obturación cuando el monitor está apagado

Ahora es posible ajustar el valor de apertura y de velocidad de obturación con el disco delantero y el disco trasero cuando el monitor está apagado.

Menús añadidos

















Información sobre las especificaciones de los menús añadidos por la actualización del firmware.

❖ Lista de ajustes predeterminados/personalización de guardado/ajustes copiados

: Uso de [Reiniciar], la función para volver a los ajustes predeterminados

: Uso de [Guardar modo personalizado], la función para guardar los detalles de los ajustes en el modo Personalizado

: Uso de [Guard./Rest. ajus. cámara], la función para copiar los detalles de los ajustes

Menú		Ajustes predeterminados			
 [Foto]:  [Flash]					
[Modo de flash]		[]	✓	✓	✓
 [Foto]:  [Otros (foto)]					
[Estab. de imagen]	[Cuerpo(EIC) / Objetivo(EIO)]	[]	✓	✓	✓
 [Video]:  [Enfoque]					
[AF continuo]		[MODE1]	✓	✓	✓
[Lámp. ayuda AF]		[ON]	✓	✓	✓
 [Personalizar]:  [Monitor/Pantalla]					
[Auto Reproducción]	[Tiempo de duración (foto)]	[OFF]	✓	✓	✓
 [Personalizar]:  [Lente/Otros]					
[Ajus. botón Fn objetivo]		[Detención del enfoque]	✓	✓	✓
 [Conf.]:  [DENTRO/FUERA]					
[Conexión TV]	[Nivel luminancia de foto]	[16-255]	✓		✓

❖ Lista de funciones que se pueden ajustar en cada modo de grabación

Menú		iA	P	A	S	M	M
[Foto]: [Flash]							
[Modo de flash]		✓	✓	✓	✓	✓	
[Foto]: [Otros (foto)]							
[Estab. de imagen]	[Cuerpo(EIC) / Objetivo(EIO)]	✓	✓	✓	✓	✓	
[Video]: [Enfoque]							
[AF continuo]		✓	✓	✓	✓	✓	✓
[Lámp. ayuda AF]			✓	✓	✓	✓	✓

- SanDisk es una marca registrada o marca comercial de Western Digital Corporation o sus afiliados en los EE. UU. y/u otros países.

Firmware Ver. 1.5

Soporte para calidades de grabación de 50p/25p → [F-40](#)

Se ha añadido [Cambiar a NTSC/PAL] → [F-40](#)

Se han añadido calidades de grabación de 50p/25p → [F-41](#)

Facilidad de operación mejorada → [F-45](#)

Cambios en la forma en que se borran todas las imágenes → [F-45](#)

Menús añadidos → [F-46](#)

Soporte para calidades de grabación de 50p/25p

[Cambiar a NTSC/PAL] se ha añadido al menú [Vídeo]. Además de vídeo para el sistema de radiodifusión de televisión NTSC, ahora es posible grabar vídeo con una velocidad de cuadro para 50p/25p PAL.

Se ha añadido [Cambiar a NTSC/PAL]



Las calidades de imagen que puede seleccionar en [Calidad grab.] se cambian a las calidades de imagen con la velocidad de cuadro adecuada para el sistema de radiodifusión de televisión NTSC/PAL.



→ [] → [] → Seleccione [Cambiar a NTSC/PAL]

[NTSC]	Las calidades de imagen para NTSC se pueden seleccionar en [Calidad grab.]. <ul style="list-style-type: none"> • El ajuste es [NTSC] en los ajustes predeterminados.
[PAL]	Las calidades de imagen para PAL se pueden seleccionar en [Calidad grab.]. <ul style="list-style-type: none"> • No se puede grabar vídeo AVCHD cuando se ajusta en [PAL].





- Cuando se convierten a vídeo imágenes en grupo grabadas con [Interv. Tiempo-Disparo] o [Anima. Movimiento D.], pueden seleccionarse las calidades de grabación y la velocidad de cuadro para adaptarlas al ajuste [Cambiar a NTSC/PAL].
- Cuando [Cambiar a NTSC/PAL] se ajusta en [PAL], el elemento [Modo de bits 4K/60p]* en [Salida grabación HDMI] cambia a [Modo de bits 4K/50p].
 - * Disponible cuando se activa con la Clave para actualización de software (DMW-SFU2: opcional).
- Si graba utilizando un ajuste que no se corresponde con el sistema de radiodifusión de su región, es posible que no pueda reproducir correctamente los vídeos en su televisor. Se recomienda utilizar el ajuste tal y como estaba en el momento de la compra si no está seguro de los sistemas de radiodifusión.

Se han añadido calidades de grabación de 50p/25p

iA P A S M 



Se han añadido calidades de grabación que pueden seleccionarse cuando [Cambiar a NTSC/PAL] se ajusta en [PAL].

 ⇒  ⇒  ⇒ Seleccione [Calidad grab.]

[Formato de arch. grabac.]: [MP4]

[Cambiar a NTSC/PAL]: [PAL]					
[Calidad grab.]	Resolución	Velocidad de cuadro	Tasa de bits	YUV/bit	Formato de audio
[4K/LPCM/150M/50p]* ^{1, 2, 3}	3840×2160	50p	150 Mbps	4:2:0/ 8 bits	LPCM
[4K/100M/25p]	3840×2160	25p	100 Mbps	4:2:0/ 8 bits	AAC
[FHD/28M/50p]	1920×1080	50p	28 Mbps	4:2:0/ 8 bits	AAC
[FHD/20M/25p]	1920×1080	25p	20 Mbps	4:2:0/ 8 bits	AAC

*1 Estos vídeos están destinados a ser editados en un PC.

La reproducción y edición en otro dispositivo que no sea esta cámara requiere un entorno de PC de alto rendimiento.

*2 La grabación se detiene cuando el tiempo de grabación continua supera los 29 minutos y 59 segundos.

*3 [Área imagen de vídeo] se fija en [APS-C].

[Formato de arch. grabac.]: [MP4 HEVC]

[Cambiar a NTSC/PAL]: [PAL]					
[Calidad grab.]	Resolución	Velocidad de cuadro	Tasa de bits	YUV/bit	Formato de audio
[4K/72M/25p]	3840×2160	25p	72 Mbps	4:2:0/ 10 bits	AAC

[Formato de arch. grabac.]: [MOV]*1**[Cambiar a NTSC/PAL]: [PAL]**

[Calidad grab.]	Resolución	Velocidad de cuadro	Tasa de bits	YUV/bit	Formato de audio
[4K/8bit/150M/50p]*2,3	3840×2160	50p	150 Mbps	4:2:0/8 bits	LPCM
[4K/10bit/150M/25p]	3840×2160	25p	150 Mbps	4:2:2/ 10 bits	LPCM
[FHD/10bit/100M/50p]	1920×1080	50p	100 Mbps	4:2:2/ 10 bits	LPCM
[FHD/10bit/100M/25p]	1920×1080	25p	100 Mbps	4:2:2/ 10 bits	LPCM

*1 Disponible cuando se activa con la Clave para actualización de software (DMW-SFU2: opcional).

*2 La grabación se detiene cuando el tiempo de grabación continua supera los 29 minutos y 59 segundos.

*3 [Área imagen de vídeo] se fija en [APS-C].



- Todos los vídeos se grabarán usando Long GOP para comprimir las imágenes.
- Cuando se graban vídeos 4K en una tarjeta SD, utilice una tarjeta clasificada con una clase de velocidad UHS 3 o superior.
- Cuando grabe vídeos en formato [MP4 HEVC] en una tarjeta SD, utilice una tarjeta SD clasificada con una clase de velocidad UHS 1 o superior.
- Cuando grabe vídeos en formato [MOV] en una tarjeta SD, utilice una tarjeta SD clasificada con una clase de velocidad UHS 3 o superior.

❖ Tiempo de grabación de vídeo

A continuación se enumera la duración de los vídeos que se pueden grabar en una tarjeta.

- El tiempo de grabación de vídeo es el tiempo total de todos los vídeos que se han grabado.
- Los valores indicados son aproximados.
- “h” es una abreviatura de hora, “m” de minuto y “s” de segundo.

• [Formato de arch. grabac.]: [MP4]

[Calidad grab.]	Capacidad de la tarjeta XQD				Capacidad de la tarjeta SD		
	32 GB	64 GB	120 GB	240 GB	32 GB	64 GB	128 GB
[4K/LPCM/150M/50p]	27m00s	53m00s	1h35m	3h10m	27m00s	56m00s	1h50m
[4K/100M/25p]	40m00s	1h20m	2h20m	4h45m	41m00s	1h25m	2h45m
[FHD/28M/50p]	2h25m	4h45m	8h35m	17h10m	2h30m	5h00m	9h55m
[FHD/20M/25p]	3h15m	6h20m	11h25m	22h55m	3h20m	6h40m	13h15m

[Calidad grab.]	Capacidad de la tarjeta CFexpress			
	64 GB	128 GB	256 GB	512 GB
[4K/LPCM/150M/50p]	56m00s	1h50m	3h45m	7h30m
[4K/100M/25p]	1h20m	2h45m	5h40m	11h20m
[FHD/28M/50p]	5h00m	10h05m	20h15m	40h30m
[FHD/20M/25p]	6h40m	13h25m	27h00m	54h05m

• [Formato de arch. grabac.]: [MP4 HEVC]

[Calidad grab.]	Capacidad de la tarjeta XQD				Capacidad de la tarjeta SD		
	32 GB	64 GB	120 GB	240 GB	32 GB	64 GB	128 GB
[4K/72M/25p]	56m00s	1h50m	3h20m	6h40m	57m00s	1h55m	3h55m

[Calidad grab.]	Capacidad de la tarjeta CFexpress			
	64 GB	128 GB	256 GB	512 GB
[4K/72M/25p]	1h55m	3h55m	7h50m	15h45m

- [Formato de arch. grabac.]: [MOV]*

[Calidad grab.]	Capacidad de la tarjeta XQD				Capacidad de la tarjeta SD		
	32 GB	64 GB	120 GB	240 GB	32 GB	64 GB	128 GB
[4K/8bit/150M/50p] [4K/10bit/150M/25p]	27m00s	53m00s	1h35m	3h10m	27m00s	56m00s	1h50m
[FHD/10bit/100M/50p] [FHD/10bit/100M/25p]	40m00s	1h20m	2h20m	4h45m	41m00s	1h25m	2h45m

[Calidad grab.]	Capacidad de la tarjeta CFexpress			
	64 GB	128 GB	256 GB	512 GB
[4K/8bit/150M/50p] [4K/10bit/150M/25p]	56m00s	1h50m	3h45m	7h30m
[FHD/10bit/100M/50p] [FHD/10bit/100M/25p]	1h20m	2h45m	5h40m	11h20m

* Disponible cuando se activa con la Clave para actualización de software (DMW-SFU2: opcional).

Facilidad de operación mejorada

Cambios en la forma en que se borran todas las imágenes

Para evitar el borrado involuntario de imágenes, se prohíben las operaciones táctiles en algunas pantallas para borrar todas las imágenes.



Operación táctil permitida

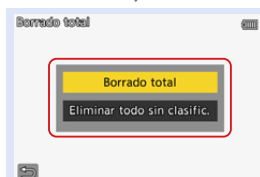

Operación táctil no permitida*

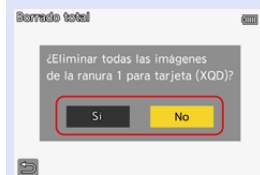

Operación táctil no permitida*

* [↵] puede operarse con una operación táctil.

Menús añadidos





Información sobre las especificaciones de los menús añadidos por la actualización del firmware.

❖ Lista de ajustes predeterminados/personalización de guardado/ajustes copiados



: Uso de [Reiniciar], la función para volver a los ajustes predeterminados

: Uso de [Guardar modo personalizado], la función para guardar los detalles de los ajustes en el modo Personalizado

: Uso de [Guard./Rest. ajus. cámara], la función para copiar los detalles de los ajustes

Menú	Ajustes predeterminados			
 [Vídeo]:  [Formato de imagen]				
[Calidad grab.]	[FHD/28M/60p]	✓	✓	✓
[Cambiar a NTSC/PAL]	[NTSC]	✓	✓	✓

❖ Lista de funciones que se pueden ajustar en cada modo de grabación

Menú	iA	P	A	S	M	
 [Vídeo]:  [Formato de imagen]						
[Calidad grab.]	✓	✓	✓	✓	✓	✓
[Cambiar a NTSC/PAL]	✓	✓	✓	✓	✓	✓

Firmware Ver. 1.6



Adiciones/modificaciones en las funciones de enfoque automático	→ F-48
Mejora del rendimiento del enfoque automático de detección automática	→ F-48
Se ha añadido enfoque automático de detección automática a [1 Área+]/[1 Área]	→ F-49
Soporte para la función [AF / MF] durante la grabación de vídeo	→ F-50
Adiciones/Modificaciones en las funciones de vídeo	→ F-51
Se ha añadido [Velocidad obtur./ Gan.]	→ F-51
Se ha añadido [Indicador cuadro GRAB. rojo]	→ F-52
Soporte para la reproducción vertical de vídeo	→ F-52
Adiciones/Modificaciones en otras funciones	→ F-53
Soporte para la transferencia de archivos de vídeo 4K a smartphones	→ F-53
Menús añadidos	→ F-54

Adiciones/modificaciones en las funciones de enfoque automático

Mejora del rendimiento del enfoque automático de detección automática



La detección automática es ahora capaz de detectar las cabezas de las personas cuyos rostros no están orientados directamente al frente. Los nombres de los elementos se han cambiado de [Detección cara/ojo/cuerpo] a [AF de detección persona] y de [Detecc. cara/ojo/cuerpo/animal] a [AF de detec. de personas/anim.] en consecuencia.

 [AF de detección persona]	<p>La cámara detecta la cara, los ojos y el cuerpo de una persona (el cuerpo entero, la mitad superior del cuerpo o la cabeza) y ajusta el enfoque.</p>
 [AF de detec. de personas/anim.]	<p>Además de humanos, se detectarán animales como aves, cánidos (incluidos los lobos) y felinos (incluidos los leones). Se dará prioridad a la detección de los animales sobre los humanos.</p>

Se ha añadido enfoque automático de detección automática a [1 Área+]/ [1 Área]

iA P A S M 





La detección automática está ahora disponible en los modos de enfoque automático [1 Área+]/[1 Área].

Cuando una parte de un humano o un animal entra en el área del enfoque automático [1 Área+]/[1 Área], el área del enfoque automático de detección automática se indica en amarillo.

La detección de ojos funciona cuando el rostro de una persona está dentro del área del enfoque automático.

❖ Cambio de la detección automática

- 1 Pulse  para visualizar la pantalla de selección del modo AF.
- 2 Seleccione  o , luego pulse ▲.
 - Cada pulsación de ▲ cambia la detección automática.
 - Los ajustes de detección automática de [1 Área+] y [1 Área] están vinculados.

Detección automática: OFF



[AF de detección persona]: ON



[AF de detec. de personas/anim.]: ON

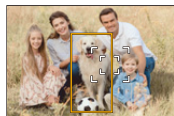

- Solo 1 humano o animal puede ser detectado automáticamente en el área del enfoque automático.
- Durante la detección automática, no se puede cambiar la persona, el animal o el ojo en el que se está enfocando.

Soporte para la función [AF / MF] durante la grabación de vídeo



Durante la grabación de vídeo, el modo de enfoque manual se activa cuando gira el anillo de enfoque y el modo de enfoque automático se activa cuando se deja de girar el anillo de enfoque.

 →  →  → [AF / MF]



- Cuando [AF continuo] está ajustado en [MODE2], el enfoque se puede ajustar manualmente incluso durante la espera de grabación.

Adiciones/Modificaciones en las funciones de vídeo

Se ha añadido [Velocidad obtur./ Gan.]



Ahora es posible ajustar la velocidad del obturador por ángulo y la ganancia (sensibilidad) por unidades de dB.

→ → → Seleccione [Velocidad obtur./ Gan.]

[SEC/ISO]	Muestra la velocidad del obturador en segundos y la ganancia en ISO.
[ANGLE/ISO]	Muestra la velocidad del obturador en grados y la ganancia en ISO. <ul style="list-style-type: none"> • El ángulo puede ajustarse en un rango entre 11° y 358°.
[SEC/dB]	Muestra la velocidad del obturador en segundos y la ganancia en dB. <ul style="list-style-type: none"> • 0 dB equivale a [ISO100].





- Cuando [Velocidad obtur./ Gan.] está ajustado en [SEC/dB], los nombres de los menús cambian como se muestra a continuación:
 - [Sensibilidad ISO (vídeo)] ⇒ [Ajuste de ganancia]
 - [Aj. lím. inf. autom. ISO] ⇒ [Aj. lím. inf. gan. autom.]
 - [Aj. lím. sup. aut. ISO] ⇒ [Aj. lím. sup. gan. autom.]
 - [Ampliar ISO] ⇒ [Aj. ganancia extendida]
 - [Configuración mostrada ISO] ⇒ [Configuración mostrada Gain]
- Cuando [Velocidad obtur./ Gan.] se ajusta en [SEC/dB], el icono en la Pestaña táctil cambia de [ISO] a [GAIN].

Se ha añadido [Indicador cuadro GRAB. rojo]



Se muestra un cuadro rojo en la pantalla de grabación que indica que se está grabando vídeo.

 ⇒ [] ⇒ [] ⇒ [Indicador cuadro GRAB. rojo]

Ajustes: [ON]/[OFF]

Soporte para la reproducción vertical de vídeo

Cuando se graba vídeo con la cámara en posición vertical, el vídeo se reproduce automáticamente en posición vertical en los teléfonos inteligentes y los PC.



- En la pantalla de reproducción de la cámara, la reproducción es vertical solo en la pantalla de miniaturas.

Adiciones/Modificaciones en otras funciones

Soporte para la transferencia de archivos de vídeo 4K a smartphones

Ahora es posible transferir archivos de vídeo 4K MP4 a smartphones.





- No es posible transferir imágenes con tamaños de archivo superiores a 4 GB.
- Las imágenes grabadas utilizando las siguientes funciones no se pueden transferir:
 - Formato de audio: LPCM

Menús añadidos







Información sobre las especificaciones de los menús añadidos por la actualización del firmware.

❖ Lista de ajustes predeterminados/personalización de guardado/ajustes copiados



: Uso de [Reiniciar], la función para volver a los ajustes predeterminados

: Uso de [Guardar modo personalizado], la función para guardar los detalles de los ajustes en el modo Personalizado

: Uso de [Guard./Rest. ajus. cámara], la función para copiar los detalles de los ajustes

Menú	Ajustes predeterminados			
 [Vídeo]:  [Calidad de imagen]				
[Velocidad obtur./ Gan.]	[SEC/ISO]	✓	✓	✓
 [Personalizar]:  [Monitor/Pantalla]				
[Indicador cuadro GRAB. rojo]	[OFF]	✓	✓	✓

❖ Lista de funciones que se pueden ajustar en cada modo de grabación

Menú	iA	P	A	S	M	
 [Vídeo]:  [Calidad de imagen]						
[Velocidad obtur./ Gan.]						✓

Firmware Ver. 2.0

Se han añadido funciones ampliadas con la Clave para actualización de software → F-56

Se ha añadido calidad de grabación MOV → F-56

Se ha añadido la función de grabación anamórfica → F-64

Soporte para la transmisión de datos de vídeo RAW → F-66

Se ha añadido la función de código de tiempo → F-71

Se ha añadido [Control grabac. HDMI] a [Salida grabación HDMI] → F-73

Se ha añadido la función de ISO nativa dual → F-74

[Ajuste ISO nativa dual] → F-74

Se ha añadido [Ajuste ISO nativa dual] a los ajustes de calidad de imagen [Fotoestilo] → F-75

Adiciones/Modificaciones en otras funciones → F-76

Se ha añadido [Inf. posición vertical (vídeo)] → F-76

Soporte para [Modo ahorro de energía] cuando se utiliza un adaptador de CA → F-76

Botones Fn/Menú rápido → F-77

Menús añadidos → F-78

Se han añadido funciones ampliadas con la Clave para actualización de software

Se han añadido funciones ampliadas que estarán disponibles con la Clave para actualización de software (DMW-SFU2: opcional).



- Si la clave ya se ha activado, no es necesario volver a activarla.



- Consulte la guía de instalación suministrada con la Clave para actualización de software (DMW-SFU2: opcional) para las instrucciones de activación.



Se ha añadido calidad de grabación MOV

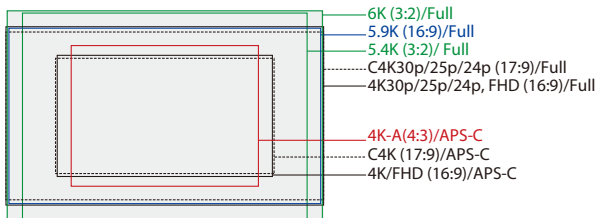

Se ha añadido la calidad de grabación MOV.

Seleccione una calidad de grabación de entre una variedad de formatos de vídeo.



 →  →  → Seleccione [Calidad grab.]

[Formato de arch. grabac.]: [MOV]

- Formato de audio: LPCM (2 canales)

- (A) Tasa de bits
 (B) Velocidad de cuadro
 (C) Formato de compresión de vídeo (**HEVC**: H.265/HEVC, **AVC**: H.264/MPEG-4 AVC)

[Cambiar a NTSC/PAL]: [NTSC]

[Calidad grab.]	[Área imagen de vídeo]			Resolución	YUV/ bit	(A) (Mbps)	(B)	(C)
	FULL	APS-C	P/P					
[6K/10bit/200M/24p]*1,2	✓			5952×3968	4:2:0/ 10 bits	200	24p	HEVC
[5.9K/10bit/200M/30p]*1,2	✓			5888×3312	4:2:0/ 10 bits	200	30p	HEVC
[5.9K/10bit/200M/24p]*1,2	✓			5888×3312	4:2:0/ 10 bits	200	24p	HEVC
[5.4K/10bit/200M/30p]*1,2	✓			5376×3584	4:2:0/ 10 bits	200	30p	HEVC
[4K-A/10bit/150M/30p]*1		✓		3328×2496	4:2:2/ 10 bits	150	30p	AVC
[4K-A/10bit/150M/24p]*1		✓		3328×2496	4:2:2/ 10 bits	150	24p	AVC
[C4K/10bit/200M/60p]*1,3		✓		4096×2160	4:2:0/ 10 bits	200	60p	HEVC
[C4K/8bit/150M/60p]*3		✓		4096×2160	4:2:0/ 8 bits	150	60p	AVC
[C4K/10bit/150M/30p]*1	✓	✓		4096×2160	4:2:2/ 10 bits	150	30p	AVC
[C4K/10bit/150M/24p]*1	✓	✓		4096×2160	4:2:2/ 10 bits	150	24p	AVC
[4K/10bit/200M/60p]*1,3		✓		3840×2160	4:2:0/ 10 bits	200	60p	HEVC

[Cambiar a NTSC/PAL]: [PAL]

[Calidad grab.]	[Área imagen de vídeo]			Resolución	YUV/ bit	Ⓐ (Mbps)	Ⓑ	Ⓒ
	FULL	APS-C	P/P					
[5.9K/10bit/200M/25p]* ^{1,2}	✓			5888×3312	4:2:0/ 10 bits	200	25p	HEVC
[5.4K/10bit/200M/25p]* ^{1,2}	✓			5376×3584	4:2:0/ 10 bits	200	25p	HEVC
[4K-A/10bit/200M/50p]* ^{1,3}		✓		3328×2496	4:2:0/ 10 bits	200	50p	HEVC
[4K-A/8bit/150M/50p]* ³		✓		3328×2496	4:2:0/ 8 bits	150	50p	AVC
[4K-A/10bit/150M/25p]* ¹		✓		3328×2496	4:2:2/ 10 bits	150	25p	AVC
[C4K/10bit/200M/50p]* ^{1,3}		✓		4096×2160	4:2:0/ 10 bits	200	50p	HEVC
[C4K/8bit/150M/50p]* ³		✓		4096×2160	4:2:0/ 8 bits	150	50p	AVC
[C4K/10bit/150M/25p]* ¹	✓	✓		4096×2160	4:2:2/ 10 bits	150	25p	AVC
[4K/10bit/200M/50p]* ^{1,3}		✓		3840×2160	4:2:0/ 10 bits	200	50p	HEVC

*1 En el modo [M], [Fotoestilo] se puede ajustar en [Como2100(HLG)]. Se puede grabar vídeo HLG en formato MOV.

*2 La grabación se detiene cuando el tiempo de grabación continua supera los 15 minutos.

*3 La grabación se detiene cuando el tiempo de grabación continua supera los 29 minutos y 59 segundos.

- En este documento, los vídeos se indican a continuación según su resolución:
 - Vídeo 6K (5952×3968): **vídeo 6K**
 - Vídeo 5,9K (5888×3312): **vídeo 5,9K**
 - Vídeo 5,4K (5376×3584): **vídeo 5,4K**
 - Vídeo de 4K-A (3328×2496): **vídeo anamórfico (4:3)**
 - Vídeo C4K (4096×2160): **vídeo C4K**



• Con la calidad de grabación [4K-A], puede grabar vídeo con una resolución de 4K-A (vídeo anamórfico (4:3)) compatible con la grabación anamórfica con una relación de aspecto de 4:3.



- Cuando se utilizan lentes APS-C, no se puede ajustar la [Calidad grab.] de 6K, 5,9K y 5,4K.
- Cuando se usa la siguiente función, [Estabiliz.-Elec. (Vídeo)] en [Estab. de imagen] no está disponible:
 - Vídeo 6K/vídeo 5,9K/vídeo 5,4K
- Cuando [Calidad grab.] está fijado en [C4K], [Aumento del punto AF] no está disponible.
- [Cambiar Tamaño] no se puede usar en imágenes creadas a partir de vídeo C4K.
- Imágenes transmitidas a través HDMI
 - Los vídeos 6K, 5,9K, 5,4K y anamórfico (4:3) se transmiten con una resolución de 4K o FHD.

❖ [Modo de bits 4K/60p]/[Modo de bits 4K/50p] se ha eliminado de [Salida grabación HDMI]

El menú [Modo de bits 4K/60p]/[Modo de bits 4K/50p] se ha eliminado.

Cuando se transmite vídeo en formato MOV que es 4K/60p o 4K/50p a través de HDMI, el valor de bits de salida se determina automáticamente.

- El vídeo 4K/60p/4:2:0 10 bit y 4K/50p/4:2:0 10 bit → se transmite como 4:2:2 10 bit a través de HDMI
- El vídeo 4K/60p/4:2:0 8 bit y 4K/50p/4:2:0 8 bit → se transmite como 4:2:0 8 bit a través de HDMI

❖ Tiempo de grabación disponible para la batería (cuando se utiliza el monitor)

A continuación se enumeran los tiempos disponibles para la grabación cuando se utiliza la batería suministrada.

[MOV] (Grabación con la calidad de grabación ajustada en [5.9K/10bit/200M/30p])

Tiempo grabable	Aprox. 100 min
Tiempo grabable real	Aprox. 50 min

- Uso de la tarjeta XQD de Sony.
- Uso de la lente intercambiable (S-R24105).
- Los valores indicados son aproximados.
- El tiempo grabable real es el tiempo disponible para la grabación cuando se repiten acciones como encender o apagar la cámara y comenzar/detener la grabación, etc.

❖ Tiempo de grabación disponible para tarjetas

A continuación se indica la duración de los vídeos que se pueden grabar en una tarjeta XQD, una tarjeta SD y una tarjeta CFexpress.

- Los valores de tiempo grabable en tarjetas CFexpress son para cuando se utilizan tarjetas SanDisk CFexpress.
- [Formato de arch. grabac.]: [MOV]

[Cambiar a NTSC/PAL]: [NTSC]							
[Calidad grab.]	Capacidad de la tarjeta XQD				Capacidad de la tarjeta SD		
	32 GB	64 GB	120 GB	240 GB	32 GB	64 GB	128 GB
[6K/10bit/200M/24p]	20m00s	40m00s	1h20m	2h20m	20m00s	42m00s	1h20m
[5.9K/10bit/200M/30p] [5.9K/10bit/200M/24p] [5.4K/10bit/200M/30p] [C4K/10bit/200M/60p] [4K/10bit/200M/60p]	20m00s	40m00s	1h10m	2h20m	20m00s	42m00s	1h20m
[4K-A/10bit/150M/30p] [4K-A/10bit/150M/24p] [C4K/8bit/150M/60p] [C4K/10bit/150M/30p] [C4K/10bit/150M/24p]	27m00s	53m00s	1h35m	3h10m	27m00s	56m00s	1h50m

[Calidad grab.]	Capacidad de la tarjeta CFexpress			
	64 GB	128 GB	256 GB	512 GB
[6K/10bit/200M/24p] [5.9K/10bit/200M/30p] [5.9K/10bit/200M/24p] [5.4K/10bit/200M/30p] [C4K/10bit/200M/60p] [4K/10bit/200M/60p]	42m00s	1h20m	2h50m	5h40m
[4K-A/10bit/150M/30p] [4K-A/10bit/150M/24p] [C4K/8bit/150M/60p] [C4K/10bit/150M/30p] [C4K/10bit/150M/24p]	56m00s	1h50m	3h45m	7h30m



[Cambiar a NTSC/PAL]: [PAL]							
[Calidad grab.]	Capacidad de la tarjeta XQD				Capacidad de la tarjeta SD		
	32 GB	64 GB	120 GB	240 GB	32 GB	64 GB	128 GB
[5.9K/10bit/200M/25p] [5.4K/10bit/200M/25p] [C4K/10bit/200M/50p] [4K/10bit/200M/50p]	20m00s	40m00s	1h10m	2h20m	20m00s	42m00s	1h20m
[4K-A/10bit/200M/50p]	20m00s	42m00s	1h10m	2h20m	20m00s	42m00s	1h20m
[4K-A/8bit/150M/50p]	27m00s	56m00s	1h35m	3h10m	27m00s	56m00s	1h50m
[4K-A/10bit/150M/25p] [C4K/8bit/150M/50p] [C4K/10bit/150M/25p]	27m00s	53m00s	1h35m	3h10m	27m00s	56m00s	1h50m

[Calidad grab.]	Capacidad de la tarjeta CFexpress			
	64 GB	128 GB	256 GB	512 GB
[5.9K/10bit/200M/25p] [5.4K/10bit/200M/25p] [C4K/10bit/200M/50p] [4K/10bit/200M/50p]	42m00s	1h20m	2h50m	5h40m
[4K-A/10bit/200M/50p]	42m00s	1h50m	2h50m	5h40m
[4K-A/8bit/150M/50p] [4K-A/10bit/150M/25p] [C4K/8bit/150M/50p] [C4K/10bit/150M/25p]	56m00s	1h50m	3h45m	7h30m

- “h” es una abreviatura de hora, “m” de minuto y “s” de segundo.
- El tiempo grabable es el tiempo total de todas las imágenes en movimiento que se grabaron.
- Los valores indicados son aproximados.

❖ Transmisión de vídeo C4K a TV



[C4K/60p] y [C4K/30p] se han añadido a [Modo HDMI (Reprod.)] en [Conexión TV].





 ⇒  ⇒  ⇒ [Conexión TV] ⇒ [Modo HDMI (Reprod.)] ⇒
 Seleccione [C4K/60p]/[C4K/30p]



Se ha añadido la función de grabación anamórfica

❖ Se ha añadido [Anamórfica (Vídeo)] a los ajustes de estabilizador de imagen

Puede cambiar a un estabilizador que se adapte a la grabación anamórfica.

 →  →  → [Estab. de imagen] → Seleccione [Anamórfica (Vídeo)]

Ajustes: []([2.0×])/[]([1.8×])/[]([1.5×])/[]([1.33×])/[]([1.30×])/[OFF]

- Realice los ajustes necesarios para adaptarse a la ampliación de la lente anamórfica que está utilizando.
- Mientras [Anamórfica (Vídeo)] está funcionando, la ampliación ajustada aparece en los iconos del estabilizador en la pantalla de grabación, como se muestra en [] y [].



- Cuando se ajusta [Mejorar estab. imag. (vídeo)], se prioriza [Mejorar estab. imag. (vídeo)].
- Cuando se está usando la siguiente función, [Anamórfica (Vídeo)] se fija en [OFF]:
– [] ([Cuerpo(EIC) / Objetivo(EIO)])
- Es posible que las funciones de estabilizador de su lente no funcionen correctamente. En tal caso, apague la función de estabilizador en su lente.

❖ [Visualiz. descom. anam.]

iA P A S M 



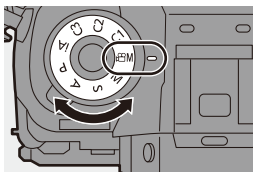

Muestra en esta cámara las imágenes descomprimidas adecuadas para la ampliación de la lente anamórfica.

1 Ajuste el disco del modo a .



2 Ajuste [Visualiz. descom. anam.].

-  →  →  → [Visualiz. descom. anam.]

Ajustes: $[\begin{matrix} \uparrow \\ \leftarrow \rightarrow \\ \downarrow \end{matrix}] ([2.0 \times]) /$
 $[\begin{matrix} \uparrow \\ \leftarrow \rightarrow \\ \downarrow \end{matrix}] ([1.8 \times]) /$
 $[\begin{matrix} \uparrow \\ \leftarrow \rightarrow \\ \downarrow \end{matrix}] ([1.5 \times]) /$
 $[\begin{matrix} \uparrow \\ \leftarrow \rightarrow \\ \downarrow \end{matrix}] ([1.33 \times]) /$
 $[\begin{matrix} \uparrow \\ \leftarrow \rightarrow \\ \downarrow \end{matrix}] ([1.30 \times]) / [\text{OFF}]$

- Realice los ajustes necesarios para adaptarse a la ampliación de la lente anamórfica que está utilizando.

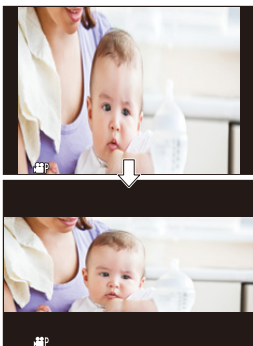

- Las imágenes transmitidas a través de HDMI no someten a descompresión anamórfica.
- Esta cámara no es compatible con la descompresión anamórfica de vídeo grabado con grabación anamórfica. Utilice software compatible.

Soporte para la transmisión de datos de vídeo RAW

iA P A S M



Ahora pueden transmitirse a través de HDMI datos de vídeo RAW de 12 bits con una resolución máxima de 5,9K a una grabadora externa compatible.

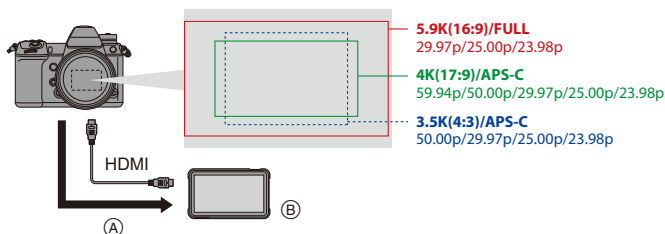

(A) Vídeo RAW

(B) Grabadora externa

- La grabación de datos de vídeo RAW de esta cámara se ha confirmado en la siguiente grabadora externa. (A partir de marzo de 2021)
 - ATOMOS Ninja V Monitor-Grabador 4K HDR (AtomOS 10.63 o superior)
 Para más detalles, póngase en contacto con ATOMOS.
- Esto no garantiza todas las capacidades que pudiera tener la grabadora externa compatible.
- Necesitará un software compatible para editar los datos de vídeo RAW grabados con la grabadora externa. Para cambiar la coloración de acuerdo con V-Log/V-Gamut durante la edición, descargue una LUT (Look-Up Table) del siguiente sitio de soporte y cárguela en el software.
- Visite el siguiente sitio para descargar datos LUT o ver la información de soporte más reciente:
<https://panasonic.jp/support/global/cs/dsc/>
 (Solo en inglés)



- No puede grabarse vídeo en las tarjetas mientras se transmiten datos de vídeo RAW a través de HDMI.

❖ Transmisión de datos de vídeo RAW a través de HDMI

Se ha añadido [Salida de datos RAW HDMI] al menú [Vídeo]. La calidad de imagen para las imágenes de salida se ajusta en [Calidad grab.].

Primeros pasos:

- 1 Apague la cámara y la grabadora externa.
- 2 Conecte la cámara y la grabadora externa con un cable HDMI disponible en el mercado.
 - Use un “Cable HDMI de alta velocidad” con el logotipo de HDMI.
Los cables que no sean compatibles con las normas HDMI no funcionarán.
“Cable HDMI de alta velocidad” (conector Tipo A–Tipo A, hasta 1,5 m (4,9 pies) de largo)
- 3 Encienda la cámara y la grabadora externa.

1 Ajuste el disco del modo a [M].

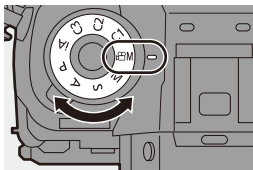

2 Ajuste [Salida de datos RAW HDMI].

- **MENU** SET → [] → [] → [Salida de datos RAW HDMI] → [ON]
- [HDMI RAW] se visualiza en la pantalla de grabación.

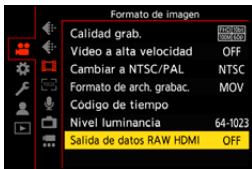

3 Seleccione [Calidad grab.].

- **MENU** SET → [] → [] → [Calidad grab.]



4 Ajuste la entrada HDMI en la grabadora externa.

- Cuando la conexión se complete, las imágenes se mostrarán en la pantalla de la grabadora externa.



Existen diferencias con el funcionamiento normal de salida HDMI.

- [Salida grabación HDMI] en el menú [Vídeo] ([Monitor/Pantalla]).
 - [Mostrar info] no está disponible. No puede transmitir la pantalla de información de la cámara a una grabadora externa conectada por HDMI.

[Calidad grab.] (Cuando [Salida de datos RAW HDMI] está seleccionado)

[Calidad grab.]	[Cambiar a NTSC/PAL]	[Área imagen de vídeo]	Resolución	Velocidad de cuadro
[5.9K/30p/16:9]	[NTSC]	[FULL]	5888×3312	29,97p
[5.9K/24p/16:9]		[FULL]	5888×3312	23,98p
[4K/60p/17:9]		[APS-C]	4128×2176	59,94p
[4K/30p/17:9]		[APS-C]	4128×2176	29,97p
[4K/24p/17:9]		[APS-C]	4128×2176	23,98p
[3.5K/30p/4:3]*		[APS-C]	3536×2656	29,97p
[3.5K/24p/4:3]*		[APS-C]	3536×2656	23,98p
[5.9K/25p/16:9]		[PAL]	[FULL]	5888×3312
[4K/50p/17:9]	[APS-C]		4128×2176	50,00p
[4K/25p/17:9]	[APS-C]		4128×2176	25,00p
[3.5K/50p/4:3]*	[APS-C]		3536×2656	50,00p
[3.5K/25p/4:3]*	[APS-C]		3536×2656	25,00p

* Vídeo anamórfico (4:3)

- Valor de bits: 12 bits
- Formato de audio: LPCM (2 canales)



- [Área imagen de vídeo] se fija para el área de la imagen según el ajuste [Calidad grab.].
- Cuando se conecta el adaptador para micrófono XLR (DMW-XLR1: opcional), [Aj. adap. micrófono XLR] puede ajustarse en [96kHz/24bit] o [48kHz/24bit].

Visualización del monitor/visor al transmitir datos de vídeo RAW

En el monitor/visor de la cámara se muestran para su evaluación imágenes equivalentes a las grabadas cuando se graba con V-Log. Se puede utilizar [Ayuda vista LUT (monitor)] con el preajuste [Vlog_709] aplicado para la [Ayuda de vista V-Log].

- El LUT para la visualización del monitor no se puede cambiar.
- Cuando utiliza [Ayuda vista LUT (monitor)], se muestra [709] en la pantalla y [RAW] se muestra en la pantalla como un elemento [Ayuda de vista LUT (HDMI)].

Notas sobre las imágenes mostradas



- Las imágenes que se muestran en la cámara no afectan a los datos de vídeo RAW que se transmiten.
- Las imágenes mostradas en la grabadora externa son imágenes que se ajustan a las especificaciones de la grabadora externa. Esto significa que puede haber diferencias entre las imágenes mostradas en la cámara y las imágenes mostradas en la grabadora externa.
- El monitor/visor de la cámara muestra imágenes con el ángulo de visión de los datos de vídeo RAW. Puede haber alguna diferencia con el ángulo de visión de los datos grabados en la grabadora externa.

[Sal. cód. tiem. HDMI]/[Control grabac. HDMI]





El código de tiempo de la cámara puede añadirse y transmitirse a través de HDMI a la grabadora externa.

Además, la grabación puede iniciarse y detenerse en la grabadora externa utilizando el botón de grabación de vídeo y el botón del obturador de la cámara.

1 Ajuste [Sal. cód. tiem. HDMI] en [ON].



-  ⇒  ⇒  ⇒ [Código de tiempo] ⇒ [Sal. cód. tiem. HDMI] ⇒ [ON]

2 Ajuste [Control grabac. HDMI] en [ON].

-  ⇒  ⇒  ⇒ [Salida grabación HDMI] ⇒ [Control grabac. HDMI] ⇒ [ON]
- [Control grabac. HDMI] se puede ajustar cuando [Sal. cód. tiem. HDMI] está ajustado en [ON] en el modo .

❖ Notas para la transmisión de datos de vídeo RAW

Cuando se transmiten datos de vídeo RAW, el funcionamiento es el siguiente:

- El límite inferior de sensibilidad ISO disponible es [640] (cuando está ajustado [Ampliar ISO]: [ISO320]) y el límite superior es [51200].
El rango de sensibilidades ISO disponibles también es diferente para [LOW] y [HIGH] en [Ajuste ISO nativa dual].
- [AWB], [AWBc], [AWBw] y  no se pueden usar para el balance de blancos.
- [Fotoestilo] se fija en [V-Log], y la calidad de imagen no se puede ajustar.
-  del modo AF no está disponible.
- No es posible ampliar la pantalla con Ayuda MF.
- Las siguientes funciones no están disponibles:
 - [Aumento del punto AF]
 - [Rango Dinám. intel.]
 - [Compos. viñeteado]
 - [Compens. difracción]
 - [Ajustes de filtro]
 - [Vídeo a alta velocidad]
 - [Formato de arch. grabac.]
 - [Nivel luminancia]
 - [Estabiliz.-Elec. (Vídeo)] ([Estab. de imagen])

Se ha añadido la función de código de tiempo

iA P A S M



Cuando se graba vídeo con vídeo AVCHD o el formato MOV, la información de código de tiempo (horas, minutos, segundos y número de cuadros) se graba automáticamente.

El código de tiempo se utiliza para sincronizar múltiples fuentes de imagen y audio.

- El código de tiempo no se graba con vídeo en formato MP4.

❖ Cómo ajustar el código de tiempo

Ajusta la grabación, visualización y salida del código de tiempo.

1 Ajuste [Formato de arch. grabac.] en [AVCHD] o [MOV].

- → → → [Formato de arch. grabac.] → [AVCHD]/ [MOV]

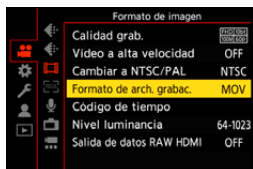

2 Seleccione [Código de tiempo].

- → → → [Código de tiempo]

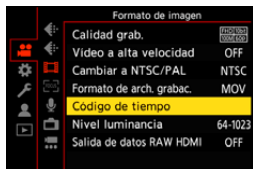



[Mostrar cód. de tiempo]	Muestra el código de tiempo en la pantalla de grabación/ reproducción.	
[Realizar conteo]	[REC RUN]	El código de tiempo corre solamente cuando se graba película.
	[FREE RUN]	El código de tiempo corre también cuando la grabación de vídeo se detiene y cuando la cámara se apaga.

[Valor de código de tiempo]	[Restablecer]	Se ajusta en 00:00:00:00 (hora: minuto: segundo: cuadro)
	[Introducción manual]	Hora, minuto, segundo y cuadro se introducen de forma manual.
	[Hora actual]	Ajusta hora, minuto y segundo al horario actual y fija los cuadros en 00.
[Modo código de tiempo]	[DF]	Salto de Cuadros: La cámara modifica la diferencia entre el tiempo grabado y el código de tiempo. <ul style="list-style-type: none"> • Los segundos y los fotogramas están separados por ".". (Ejemplo: 00:00:00.00)
	[NDF]	Sin Salto de Cuadros. Graba el código de tiempo sin salto de cuadros. <ul style="list-style-type: none"> • Los segundos y los fotogramas están separados por ":". (Ejemplo: 00:00:00:00)
		<ul style="list-style-type: none"> • Cuando se utilizan las siguientes funciones, [Modo código de tiempo] se fija en [NDF]: <ul style="list-style-type: none"> – 50p, 50i, 25p, 24p [Calidad grab.]
[Sal. cód. tiem. HDMI]	<p>La información de código de tiempo se añade a la salida de imágenes a través de HDMI cuando se graba con el modo [P_{CM}].</p> <ul style="list-style-type: none"> • El código de tiempo también se puede transmitir a través de HDMI ajustando el disco del modo en [P_{CM}] durante la reproducción. En el menú [Conf.] ([DENTRO/FUERA]), ajuste [Modo HDMI (Reprod.)] en [Conexión TV] a [AUTO]. • La pantalla del dispositivo puede oscurecerse dependiendo del dispositivo conectado. 	

Se ha añadido [Control grabac. HDMI] a [Salida grabación HDMI]



La información de control de inicio y fin de la grabación se envía a una grabadora externa conectada por HDMI.

 →  →  → [Salida grabación HDMI] → Seleccione [Control grabac. HDMI]

Ajustes: [ON]/[OFF]

- [Control grabac. HDMI] se puede ajustar cuando [Sal. cód. tiem. HDMI] está ajustado en [ON] en el modo .
- La información de control se envía al pulsar el botón de grabación de vídeo o el botón del obturador, incluso aunque no se pueda grabar el vídeo (como cuando no hay una tarjeta insertada en la cámara).
- Solo se pueden controlar dispositivos externos compatibles.

Se ha añadido la función de ISO nativa dual



Ahora se admite ISO nativa dual, que permite grabar con una sensibilidad alta y un ruido reducido cambiando la sensibilidad base. La sensibilidad base se cambia automáticamente según el brillo.

[Ajuste ISO nativa dual]

Puede establecer si desea cambiar la sensibilidad base automáticamente o fijarla.

→ → → Seleccione [Ajuste ISO nativa dual]

	La sensibilidad base se cambia automáticamente según el brillo.	
[AUTO]	Sensibilidad ISO que se puede ajustar	[AUTO] / [100] a [51200]. Cuando [Ampliar ISO] está ajustado: [AUTO] / [50] a [204800].
	Ajusta la sensibilidad base para baja sensibilidad.	
[LOW]	Sensibilidad ISO que se puede ajustar	[AUTO] / [100] a [800]. Cuando [Ampliar ISO] está ajustado: [AUTO] / [50] a [800].
	Ajusta la sensibilidad base para alta sensibilidad.	
[HIGH]	Sensibilidad ISO que se puede ajustar	[AUTO] / [640] a [51200]. Cuando [Ampliar ISO] está ajustado: [AUTO] / [320] a [204800].



- [Ajuste ISO nativa dual] está fijado a [AUTO] en los siguientes casos:
 - Cuando [Fotoestilo] está ajustado en [V-Log] y [Modo de alta resolución] está ajustado
- El rango de sensibilidades ISO disponibles también es diferente para [LOW] y [HIGH] en [Ajuste ISO nativa dual] cuando se ajustan las siguientes funciones:

Restablezca la exposición si es necesario cuando la sensibilidad ISO cambie.



 - [V-Log]/[Como2100(HLG)] ([Fotoestilo])
 - [Ajustes de filtro]: [Dinámica alta]
 - [Foto HLG]
- Cuando [Velocidad obtur./ Gan.] está ajustado en [SEC/dB], los nombres de los menús cambian como se muestra a continuación:
 - [Ajuste ISO nativa dual] ⇒ [Aj. ganancia nativa dual]

Se ha añadido [Ajuste ISO nativa dual] a los ajustes de calidad de imagen [Fotoestilo]

Puede ajustarse [Ajuste ISO nativa dual] en los ajustes de calidad de imagen [Fotoestilo].

Elementos de ajuste (Ajuste de la calidad de imagen)



DUAL [Ajuste ISO nativa dual]*	Ajusta la ISO Nativa Dual.
---------------------------------------	----------------------------

- * Disponible cuando se ajusta lo siguiente mientras están seleccionados [MY PHOTO STYLE 1] hasta [MY PHOTO STYLE 10]:
- [] ⇒ [] ⇒ [Configuración fotoestilo] ⇒ [Configuración mi fotoestilo] ⇒ [Añadir efectos] ⇒ [Sensibilidad] ⇒ [ON]

Adiciones/Modificaciones en otras funciones

Se ha añadido [Inf. posición vertical (vídeo)]

Ahora puede establecer en el menú si registrar o no la información de orientación vertical de la cámara durante la grabación de vídeo.

 → [] → [] → Seleccione [Inf. posición vertical (vídeo)]

[ON]	Registra la información de orientación vertical. Los vídeos grabados con la cámara en vertical se reproducirán automáticamente en vertical en el PC o el teléfono inteligente, etc., durante la reproducción.
[OFF]	No registra información de orientación vertical.

Soporte para [Modo ahorro de energía] cuando se utiliza un adaptador de CA





Cuando se utiliza un adaptador de CA (DMW-AC10: opcional), ahora es posible ajustar [Modo ahorro de energía].

Botones Fn/Menú rápido



Se ha habilitado el uso de las siguientes funciones.





Botones Fn

 ⇒  ⇒  ⇒ [Ajustar botón Fn]

[Ajuste en modo GRAB.]	Pestaña [1]	 [Calidad de imagen]	– [Ajuste ISO nativa dual]
	Pestaña [2]	 [Formato de imagen]	– [Mostrar cód. de tiempo]*
		 [Audio]	– [Aj. adap. micrófono XLR]*
		 [Monitor/Pantalla]	– [Visualiz. descom. anam.]*
[Ajuste en modo REPROD.]	Pestaña [1]	 [Modo reproducción]	– [Visualiz. descom. anam.]*

Menú rápido

 ⇒  ⇒  ⇒ [Configuración Q.MENU] ⇒ [Personalizar elemento (foto)]/[Personalizar elemento(vídeo)]

Pestaña [1]	 [Calidad de imagen]	– [Ajuste ISO nativa dual]
	 [Formato de imagen]	– [Mostrar cód. de tiempo]*
	 [Audio]	– [Aj. adap. micrófono XLR]*
Pestaña [2]	 [Monitor/Pantalla]	– [Visualiz. descom. anam.]*

* Disponible cuando se activa con la Clave para actualización de software (DMW-SFU2: opcional).

Menús añadidos













Información sobre las especificaciones de los menús añadidos por la actualización del firmware.





❖ Lista de ajustes predeterminados/personalización de guardado/ajustes copiados

: Uso de [Reiniciar], la función para volver a los ajustes predeterminados













: Uso de [Guardar modo personalizado], la función para guardar los detalles de los ajustes en el modo Personalizado

: Uso de [Guard./Rest. ajus. cámara], la función para copiar los detalles de los ajustes

Menú		Ajustes predeterminados			
	[Foto]:  [Calidad de imagen]				
	[Ajuste ISO nativa dual]	[AUTO]	✓	✓	✓
	[Foto]:  [Otros (foto)]				
	[Estab. de imagen]	[Anamórfica (Vídeo)]*	✓	✓	✓
	[Vídeo]:  [Calidad de imagen]				
	[Ajuste ISO nativa dual]	[AUTO]	✓	✓	✓
	[Vídeo]:  [Formato de imagen]				
	[Mostrar cód. de tiempo]	[OFF]	✓	✓	✓
	[Realizar conteo]	[REC RUN]	✓	✓	✓
[Código de tiempo]*	[Valor de código de tiempo]	—			
	[Modo código de tiempo]	[DF]	✓	✓	✓
	[Sal. cód. tiem. HDMI]	[OFF]	✓	✓	✓
	[Salida de datos RAW HDMI]*	[OFF]	✓	✓	✓
	[Vídeo]:  [Monitor/Pantalla]				
	[Visualiz. descom. anam.]*	[OFF]	✓	✓	✓
	[Salida grabación HDMI]	[Control grabac. HDMI]*	✓	✓	✓
	[Vídeo]:  [Otros (vídeo)]				
	[Estab. de imagen]	[Anamórfica (Vídeo)]*	✓	✓	✓

 [Personalizar]:  [Lente/Otros]						
[Inf. posición vertical (vídeo)]	[ON]	✓	✓	✓	✓	✓
 [Reproducir]:  [Modo reproducción]						
[Visualiz. descom. anam.]*	[OFF]	✓	✓	✓	✓	✓

❖ Lista de funciones que se pueden ajustar en cada modo de grabación

Menú		iA	P	A	S	M	
 [Foto]:  [Calidad de imagen]							
[Ajuste ISO nativa dual]			✓	✓	✓	✓	
 [Foto]:  [Otros (foto)]							
[Estab. de imagen]	[Anamórfica (Vídeo)]*	✓	✓	✓	✓	✓	
 [Vídeo]:  [Calidad de imagen]							
[Ajuste ISO nativa dual]			✓	✓	✓	✓	✓
 [Vídeo]:  [Formato de imagen]							
	[Mostrar cód. de tiempo]	✓	✓	✓	✓	✓	✓
	[Realizar conteo]	✓	✓	✓	✓	✓	✓
[Código de tiempo]*	[Valor de código de tiempo]	✓	✓	✓	✓	✓	✓
	[Modo código de tiempo]	✓	✓	✓	✓	✓	✓
	[Sal. cód. tiem. HDMI]						✓
[Salida de datos RAW HDMI]*							✓
 [Vídeo]:  [Monitor/Pantalla]							
[Visualiz. descom. anam.]*		✓	✓	✓	✓	✓	✓
[Salida grabación HDMI]	[Control grabac. HDMI]*						✓
 [Vídeo]:  [Otros (vídeo)]							
[Estab. de imagen]	[Anamórfica (Vídeo)]*	✓	✓	✓	✓	✓	✓

* Disponible cuando se activa con la Clave para actualización de software (DMW-SFU2: opcional).

• Ninja V / ATOMOS son marcas registradas de ATOMOS Limited.

Firmware Ver. 2.1

Se han añadido funciones ampliadas con la Clave para actualización de software → F-81

Se han añadido modelos que admiten la salida de datos de vídeo RAW → F-81

Adiciones en otras funciones → F-82

[L.ClassicNeo] y [L.Monocromo S] se han añadido a [Fotoestilo] → F-82

Se han añadido [L.ClassicNeo] y [L.Monocromo S] al [Fotoestilo] de [Procesando RAW] → F-84

Botones Fn/Palanca Fn/Menú rápido → F-85

Se han añadido funciones ampliadas con la Clave para actualización de software

Se han añadido funciones ampliadas que estarán disponibles con la Clave para actualización de software (DMW-SFU2: opcional).



- Si la clave ya se ha activado, no es necesario volver a activarla.



- Consulte la guía de instalación suministrada con la Clave para actualización de software (DMW-SFU2: opcional) para las instrucciones de activación.

Se han añadido modelos que admiten la salida de datos de vídeo RAW

Los datos de vídeo RAW de esta cámara ahora pueden grabarse en una grabadora externa Blackmagic Design.

- La grabación de datos de vídeo RAW de esta cámara se ha confirmado en la siguiente grabadora externa. (A partir de julio de 2021)
 - Blackmagic Design “Blackmagic Video Assist 5” 12G HDR” y “Blackmagic Video Assist 7” 12G HDR” (Ver. 3.4.3 o superior)
 Para más detalles, póngase en contacto con Blackmagic Design.
- Esto no garantiza todas las capacidades que pudiera tener la grabadora externa compatible.
- Necesitará un software compatible para editar los datos de vídeo RAW grabados con la grabadora externa.
- Visite el siguiente sitio para descargar datos LUT o ver la información de soporte más reciente:

<https://panasonic.jp/support/global/cs/dsc/>

(Solo en inglés)



- No puede grabarse vídeo en las tarjetas mientras se transmiten datos de vídeo RAW a través de HDMI.



- Consulte “Transmisión de datos de vídeo RAW a través de HDMI” para “Firmware Ver. 2.0” para las operaciones y limitaciones de la salida de datos de vídeo RAW.

Adiciones en otras funciones

[L.ClassicNeo] y [L.Monocromo S] se han añadido a [Fotoestilo]



[L.ClassicNeo] y [L.Monocromo S] se han añadido a [Fotoestilo].

→ / → → Seleccione [Fotoestilo]

[L.ClassicNeo]	Un escenario para un efecto de película que tiene un colorido nostálgico y suave.
[L.Monocromo S]	Un escenario para un efecto en blanco y negro con un toque suave adecuado para los retratos.

• Cuando [Fotoestilo] se ajusta en [L.Monocromo S], funciona como .

❖ Se ha añadido [Ruido de color] a los ajustes de calidad de imagen [Fotoestilo]

iA P A S M 









Se puede añadir ruido de color granuloso a las imágenes grabadas con [L.ClassicNeo].

Elementos de ajuste (Ajuste de la calidad de imagen)

	[Ruido de color]	[On]/ [Off]	Se puede añadir color con una textura granulada.
--	-------------------------	------------------------	--

- Los elementos para los que puede ajustar la calidad de imagen dependen del tipo de Fotoestilo.

				 ([Saturación])	 ([Tono color])						
	✓	✓	✓	✓	—	✓	—	✓	✓*	✓	✓
	✓	✓	✓	—	✓	—	✓	✓	—	✓	✓

* Se puede ajustar cuando [Efecto grano] es uno de [Bajo], [Estándar] o [Alto].











- Los efectos de [Ruido de color] no se pueden comprobar en la pantalla de grabación.
- [Ruido de color] no está disponible cuando se usan las siguientes funciones:
 - Grabación de vídeo/[Foto 6K/4K]/[Post-enfoque]
 - [Modo de alta resolución]









Se han añadido [L.ClassicNeo] y [L.Monocromo S] al [Fotoestilo] de [Procesando RAW]

Se han añadido [L.ClassicNeo] y [L.Monocromo S] al [Fotoestilo] de [Procesando RAW].

Además, cuando se ha ajustado [L.ClassicNeo], se puede seleccionar el elemento de ajuste [Ruido de color].

- Los elementos que se pueden ajustar dependen del [Fotoestilo] seleccionado.

	WB							 ([Saturación])
 L.CLASS N	✓	✓	✓	✓	✓	✓	✓	✓
 L.MONOS	✓	✓	✓	✓	✓	✓	✓	—

	 ([Tono color])					NR	
 L.CLASS N	—	✓	—	✓	✓*	✓	✓
 L.MONOS	✓	—	✓	✓	—	✓	✓

* Se puede ajustar cuando [Efecto grano] es uno de [Bajo], [Estándar] o [Alto].

Botones Fn/Palanca Fn/Menú rápido

Se ha habilitado el uso de las siguientes funciones.

Botones Fn

 ⇒  ⇒  ⇒ [Ajustar botón Fn]



[Ajuste en modo GRAB.]	Pestaña [1]	 [Calidad de imagen]	[Fotoestilo] – [L.ClassicNeo] – [L.Monocromo S]
------------------------	-------------	---	---

Palanca Fn

 ⇒  ⇒  ⇒ [Ajuste de la palanca Fn]

- Cuando [Función de la palanca Fn] está ajustado en [Fotoestilo]:
 - [L.ClassicNeo]
 - [L.Monocromo S]

Menú rápido

 ⇒  ⇒  ⇒ [Configuración Q.MENU] ⇒ [Personalizar elemento (foto)]/[Personalizar elemento(vídeo)]

Pestaña [1]	 [Calidad de imagen]	[Fotoestilo] – [Ruido de color]
-------------	---	------------------------------------

- 'Blackmagic Design' es una marca registrada de Blackmagic Design Pty. Ltd. Todos los demás nombres de empresas y productos son marcas comerciales de sus respectivas corporaciones.