

Technics®



Network CD Receiver | Basic Owner's Manual
Récepteur réseau avec lecteur CD | Manuel d'utilisation Fonctions de base

SA-C100

Music is borderless and timeless, touching people's hearts across cultures and generations.
Each day the discovery of a truly emotive experience from an unencountered sound awaits.
Let us take you on your journey to rediscover music.

Sans frontières, la musique est aussi intemporelle, touchant le coeur des gens en traversant les cultures et les générations.
Tous les jours, nous attendons la révélation d'une expérience émotionnelle authentique à partir d'un son venu de nulle part.
Permettez-nous de vous emmener en voyage pour redécouvrir la musique.

Rediscover Music™

Technics

Delivering the Ultimate Emotive Musical Experience to All

At Technics we understand that the listening experience is not purely about technology but the magical and emotional relationship between people and music.

We want people to experience music as it was originally intended and enable them to feel the emotional impact that enthuses and delights them.

Through delivering this experience we want to support the development and enjoyment of the world's many musical cultures. This is our philosophy.

With a combination of our love of music and the vast high-end audio experience of the Technics team, we stand committed to building a brand that provides the ultimate emotive musical experience by music lovers, for music lovers.

Apportez à tous l'expérience musicale empreinte d'émotions

Chez Technics, nous savons que l'expérience de l'écoute n'est pas purement et simplement une question de technologie, mais de relation magique entre les personnes et la musique.

Nous voulons que tout un chacun puisse ressentir la musique telle qu'elle a été conçue à l'origine et lui permettre de ressentir le choc émotionnel qu'il brûle de connaître.

En apportant ce vécu, nous cherchons à accompagner le développement et le plaisir des nombreuses cultures musicales du monde. Telle est notre philosophie.

Ici et maintenant, alliant l'amour de la musique et la grande expérience musicale de l'équipe Technics, nous sommes pleinement déterminés à construire une marque qui apporte le vécu musical émotionnel aux fervents de la musique.

Director
Directeur
Michiko Ogawa

A handwritten signature in black ink, reading "Michiko Ogawa". The signature is fluid and cursive, with a long horizontal stroke extending from the end of the name.

Thank you for purchasing this product.

Please read these instructions carefully before using this product, and save this manual for future use.

- About descriptions in this Owner's Manual
 - Pages to be referred to are indicated as "⇒ ○○".
 - The illustrations shown may differ from your unit.

A more detailed owner's manual is available in "Owner's Manual" (PDF format).

- To read it, download it from the website.
www.technics.com/support/downloads/oi/SA-C100.html
- You will need Adobe Reader to browse or print "Owner's Manual" (PDF format). You can download and install a version of Adobe Reader that you can use with your OS from the following website.
<http://get.adobe.com/reader/>



If you have any questions, visit:

U.S.A.: <https://shop.panasonic.com/support>

Canada: www.panasonic.ca/english/support

Register online at <https://shop.panasonic.com/support> (U.S. customers only)

Table of contents

IMPORTANT SAFETY INSTRUCTIONS	05
Installation	07
Control reference guide	08
Connections	11
Network settings	13
Playing back CDs	16
Listening to FM Radio	17
Using Bluetooth®	18
Licenses	19
Specifications	20
Others	22

Accessories

AC power supply cord (1)
K2CG3YY00219

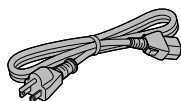

FM indoor antenna (1)
RSAX0002



Remote control (1)
N2QAYA000230

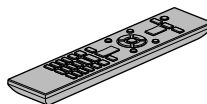

Batteries for
remote control (2)



(ONLY FOR CANADA)

The enclosed Canadian French label sheet corresponds to the English display on the unit.

- Product numbers provided in this Owner's Manual are correct as of August 2023.
- These may be subject to change.
- Do not use AC power supply cord with other equipment.

IMPORTANT SAFETY INSTRUCTIONS

Read these operating instructions carefully before using the unit. Follow the safety instructions on the unit and the applicable safety instructions listed below. Keep these operating instructions handy for future reference.

- 1 Read these instructions.
- 2 Keep these instructions.
- 3 Heed all warnings.
- 4 Follow all instructions.
- 5 Do not use this apparatus near water.
- 6 Clean only with dry cloth.
- 7 Do not block any ventilation openings. Install in accordance with the manufacturer's instructions.
- 8 Do not install near any heat sources such as radiators, heat registers, stoves, or other apparatus (including amplifiers) that produce heat.
- 9 Do not defeat the safety purpose of the polarized or grounding-type plug. A polarized plug has two blades with one wider than the other. A grounding-type plug has two blades and a third grounding prong. The wide blade or the third prong are provided for your safety. If the provided plug does not fit into your outlet, consult an electrician for replacement of the obsolete outlet.
- 10 Protect the power cord from being walked on or pinched particularly at plugs, convenience receptacles, and the point where they exit from the apparatus.
- 11 Only use attachments/accessories specified by the manufacturer.
- 12 Use only with the cart, stand, tripod, bracket, or table specified by the manufacturer, or sold with the apparatus. When a cart is used, use caution when moving the cart/apparatus combination to avoid injury from tip-over.
- 13 Unplug this apparatus during lightning storms or when unused for long periods of time.
- 14 Refer all servicing to qualified service personnel. Servicing is required when the apparatus has been damaged in any way, such as power-supply cord or plug is damaged, liquid has been spilled or objects have fallen into the apparatus, the apparatus has been exposed to rain or moisture, does not operate normally, or has been dropped.



Warning

Unit

- To reduce the risk of fire, electric shock or product damage,
 - Do not expose this unit to rain, moisture, dripping or splashing.
 - Do not place objects filled with liquids, such as vases, on this unit.
 - Use only the recommended accessories.
 - Do not remove covers.
 - Do not repair this unit by yourself. Refer servicing to qualified service personnel.
 - Do not let metal objects fall inside this unit.
 - Do not place heavy items on this unit.

AC power supply cord

- The power plug is the disconnecting device. Install this unit so that the power plug can be unplugged from the socket outlet immediately.
- Ensure the earth pin on the power plug is securely connected to prevent electrical shock.
 - An apparatus with CLASS I construction shall be connected to a power socket outlet with a protective earthing connection.

Caution

Unit

- This unit utilizes a laser. Use of controls or adjustments or performance of procedures other than those specified herein may result in hazardous radiation exposure.
- Do not place sources of naked flames, such as lighted candles, on this unit.
- This unit may receive radio interference caused by mobile telephones during use. If such interference occurs, please increase separation between this unit and the mobile telephone.
- Keep magnetic items away from the product. Powerful magnets inside the top cover and disc tray part may damage debit cards, travel cards (transit passes), clocks and other objects.

Placement



- Place this unit on an even surface.
- To reduce the risk of fire, electric shock or product damage,
 - Do not install or place this unit in a bookcase, built-in cabinet or in another confined space. Ensure this unit is well ventilated.
 - Do not obstruct this unit's ventilation openings with newspapers, tablecloths, curtains, and similar items.
 - Do not expose this unit to direct sunlight, high temperatures, high humidity, and excessive vibration.
- Keep your speakers at least 10 mm ($13/32$ ") away from the system for proper ventilation.
- Do not lift or carry this unit by holding the top cover or front of this unit. Doing so may cause this unit to fall, resulting in personal injury or malfunction of this unit.

Battery

- Danger of explosion if battery is incorrectly replaced. Replace only with the type recommended by the manufacturer.
- Mishandling of batteries can cause electrolyte leakage and may cause a fire.
 - Remove the battery if you do not intend to use the remote control for a long period of time. Store in a cool, dark place.
 - Do not heat or expose to flame.
 - Do not leave the battery(ies) in a car exposed to direct sunlight for a long period of time with doors and windows closed.
 - Do not take apart or short circuit.
 - Do not recharge alkaline or manganese batteries.
 - Do not use batteries if the covering has been peeled off.

IMPORTANT SAFETY INSTRUCTIONS

- Do not mix old and new batteries or different types at the same time.
- When disposing of the batteries, please contact your local authorities or dealer and ask for the correct method of disposal.

	<p>CAUTION</p> <p>RISK OF ELECTRIC SHOCK</p> <p>DO NOT OPEN</p>	
<p>CAUTION: TO REDUCE THE RISK OF ELECTRIC SHOCK, DO NOT REMOVE SCREWS. NO USER-SERVICEABLE PARTS INSIDE. REFER SERVICING TO QUALIFIED SERVICE PERSONNEL.</p>		

 The lightning flash with arrowhead symbol, within an equilateral triangle, is intended to alert the user to the presence of uninsulated "dangerous voltage" within the product's enclosure that may be of sufficient magnitude to constitute a risk of electric shock to persons.

 The exclamation point within an equilateral triangle is intended to alert the user to the presence of important operating and maintenance (servicing) instructions in the literature accompanying the appliance.

Conforms to UL STD 62368-1.
 Certified to CAN/CSA STD C22.2 No.62368-1.

THIS FOLLOWING APPLIES IN THE U.S.A. AND CANADA.

This device complies with part 15 of FCC Rules and Innovation, Science and Economic Development Canada's licence-exempt RSS(s). Operation is subject to the following two conditions: (1) this device may not cause harmful interference, and (2) this device must accept any interference received, including interference that may cause undesired operation.

FCC ID: ACJ-SA-C600
 IC: 216A-SAC600

This transmitter must not be co-located or operated in conjunction with any other antenna or transmitter. This equipment complies with FCC/ISED radiation exposure limits set forth for an uncontrolled environment and meets the FCC radio frequency (RF) Exposure Guidelines and RSS-102 of the ISED radio frequency (RF) Exposure rules. This equipment should be installed and operated keeping the radiator at least 20 cm (7 7/8") or more away from person's body.

For indoor use only

THE FOLLOWING APPLIES ONLY IN THE U.S.A.

FCC Note:

This equipment has been tested and found to comply with the limits for a Class B digital device, pursuant to Part 15 of the FCC Rules.

These limits are designed to provide reasonable protection against harmful interference in a residential installation. This equipment generates, uses and can radiate radio frequency energy and, if not installed and used in accordance with the instructions, may cause harmful interference to radio communications.

However, there is no guarantee that interference will not occur in a particular installation. If this equipment does cause harmful interference to radio or television reception, which can be determined by turning the equipment off and on, the user is encouraged to try to correct the interference by one or more of the following measures:

- Reorient or relocate the receiving antenna.
- Increase the separation between the equipment and receiver.
- Connect the equipment into an outlet on a circuit different from that to which the receiver is connected.
- Consult the dealer or an experienced radio/TV technician for help.

FCC Caution: To assure continued compliance, follow the attached installation instructions and use only shielded interface cables when connecting to peripheral devices.

Any unauthorized changes or modifications to this equipment would void the user's authority to operate this device.

Supplier's Declaration of Conformity

Trade Name: Technics

Model No.: SA-C600 / SA-C100

Responsible Party:

Panasonic Corporation of North America Two Riverfront Plaza, Newark, NJ 07102-5490

Support Contact:

<https://shop.panasonic.com/support>

THE FOLLOWING APPLIES ONLY IN CANADA.

CAN ICES-003(B)/NMB-003(B)



Information on Disposal in other Countries outside the European Union

This symbol is only valid in the European Union.

If you wish to discard this product, please contact your local authorities or dealer and ask for the correct method of disposal.

Avoid the use in the following conditions

- High or low extreme temperatures during use, storage or transportation.
- Replacement of a battery with an incorrect type.
- Disposal of a battery into fire or a hot oven, or mechanically crushing or cutting of a battery, that can result in an explosion.
- Extremely high temperature and/or extremely low air pressure that can result in an explosion or the leakage of flammable liquid or gas.

Installation

Turn off all the equipment before connection and read the appropriate operating instructions. Be sure to raise this unit when moving, and do not drag this unit.

Unit care

- Pull out the AC power supply cord from the socket before maintenance. Clean this unit with a soft cloth.
- When dirt is heavy, wring a wet cloth tightly to wipe the dirt, and then wipe it with a soft cloth.
- Do not use solvents including benzene, thinner, alcohol, kitchen detergent, chemical wiper, etc. Doing so may cause the exterior case to be deformed or the coating to come off.

To dispose of or transfer this unit

Before disposing of or transferring this unit, be sure to erase all the recorded information by restoring the settings to factory default.

- ① Press [SETUP].
- ② Press [▲], [▼] repeatedly to select "Initialization" and then press [OK].
- ③ Press [▲], [▼] to select "Yes" and then press [OK].
 - A confirmation screen appears. Select "Yes" in the following steps to restore all the settings to defaults.
- ④ Press [▲], [▼] to select "Yes" and then press [OK] again.
 - Before you dispose of or transfer this unit to a third party, be sure to log out of your music streaming services accounts to prevent unauthorized use of your accounts.

Network services

The services provided by their respective service providers may be changed or discontinued without notice. Panasonic bears no responsibility for change or discontinuance of their services.

Not all music streaming services are available in all countries/regions. Registration/subscription may be required, or fees may be charged to use music streaming services. Services are subject to change or be discontinued. For details, visit an individual music streaming service's website.

Dear Customer

Panasonic Corporation, a company having its registered office of 1006, Oaza Kadoma, Kadoma City, Osaka 571-8501, Japan, automatically collects personal data such as IP address and/or Device ID from your device as soon as you connect it to the Internet. We do this to protect our customers and the integrity of our Service as well as to protect the rights or property of Panasonic.

You have a right of access, rectification and objection to in certain circumstances, a right of erasure, restriction of processing, data portability and a right to object to other forms of processing. If you wish to exercise any of the above rights and/or wish to know more about the processing of your personal data in this context, please refer to the full text of our privacy policy displayed at the support page of your device, <http://panasonic.jp/support/global/cs/audio/>, <http://www.technics.com/support/> or contact our customer communications/support number or address described in the Pan European Guarantee included in your device box to send you the full text of our privacy policy.

If you are a California resident, additional privacy notice applies to you, in accordance with the California Consumer Privacy Act.

Please see Appendix in the link below also.

<http://panasonic.jp/support/global/cs/audio/>,
<http://www.technics.com/support/>

This unit (front)

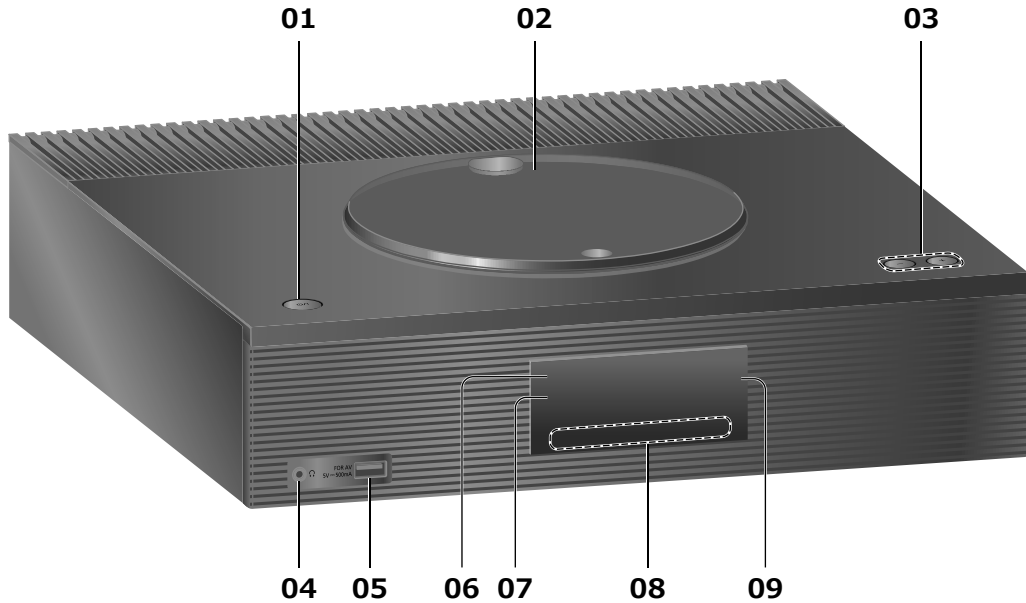

01 Standby/on switch (⏻/⏻)

- Press to switch the unit from on to standby mode or vice versa. In standby mode, the unit is still consuming a small amount of power.

02 Top cover

- The top cover can slide to the both sides.
- The magnet is built-in to keep the top cover closing.
- Do not apply too much force to the top cover when sliding it. Doing so may cause malfunction.
- Do not leave the top cover open for a prolonged period. Doing so will cause the lens to become dirty.

(⇒ 16)

03 Adjust volume

- 0 (min) to 100 (max)

04 Headphones jack

- When a plug is connected, the speaker output terminals and subwoofer output terminal do not output sound.
- Excessive sound pressure from earphones and headphones can cause hearing loss.
- Listening at full volume for long periods may damage the user's ears.

05 USB-A terminal (For AV) (5 V \equiv 500 mA)

- You can connect a USB device to the unit and play back music stored on the USB device.

06 Power indicator

- Blue: The unit is on.
- Red: The unit is in standby mode with the network standby function.
- Off: The unit is in standby mode with no function available.

07 Remote control signal sensor

- Reception distance:
Within approx. 7 m (23 ft) directly in front
- Reception angle:
Approx. 30° left and right

08 Touch switches

- [SELECT]:
Switch the input source
- [◀◀], [▶▶], [■], [▶/||]:
Playback operation buttons (e.g. "CD")

Stop	[■]
Pause	[▶/] • Press again to resume.
Skip	[◀◀] [▶▶]
Search	Press and hold [◀◀] or [▶▶].

- Each time you press the switch, a beep sound will be heard.

09 Display

- Input source, clock, playback status, etc. are displayed.

This unit (rear)

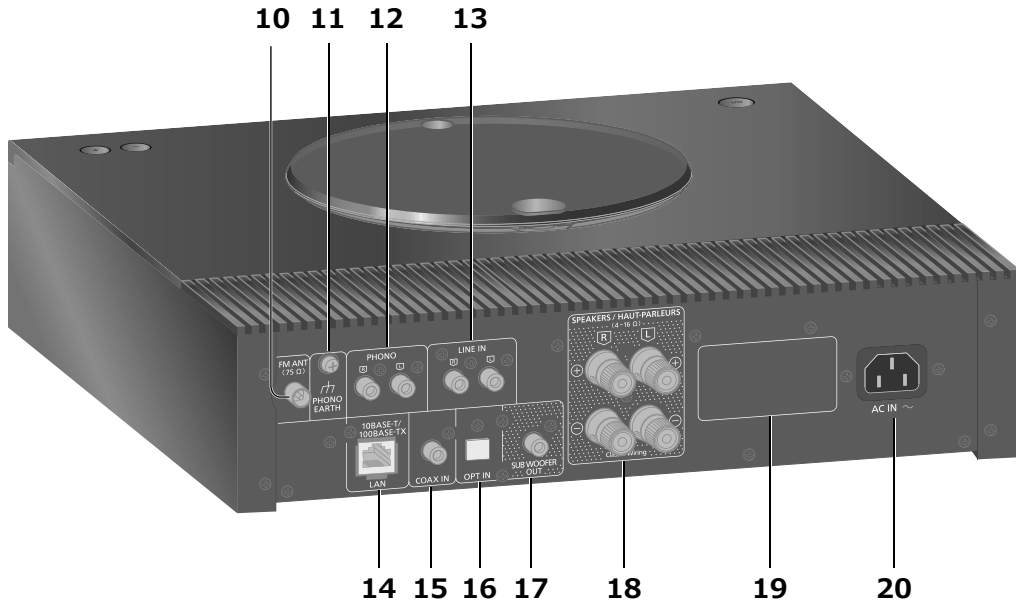

10 FM ANT terminal

(⇒ 17)

11 PHONO EARTH terminal

- For connecting the ground wire of a turntable.

12 Analog audio input terminals (PHONO)

- Please use the cable less than 3 m.

13 Analog audio input terminals (LINE)

14 LAN terminal

(⇒ 14)

15 Coaxial digital input terminals (COAX)

16 Optical digital input terminal

- You can connect a DVD player, etc. with optical digital audio cable (not supplied) and play back music.
- The digital audio input terminal of this unit can only detect the following linear PCM signals. For details, refer to the operating instructions of the connected device.
 - Sampling frequency:
32/44.1/48/88.2/96 kHz
 - Number of quantization bits:
16/24 bit

17 Subwoofer output terminal

18 Speaker output terminals

(⇒ 11)

19 Product identification marking

- The model number is indicated.

20 AC IN terminal (⎓)

(⇒ 12)

Remote control

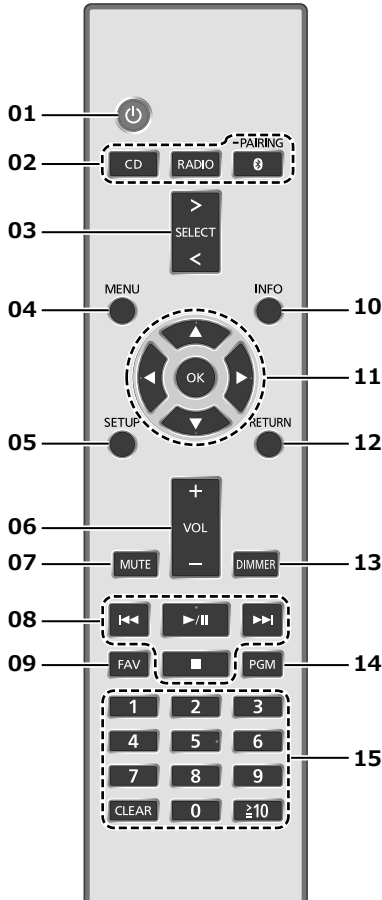

■ Using the remote control

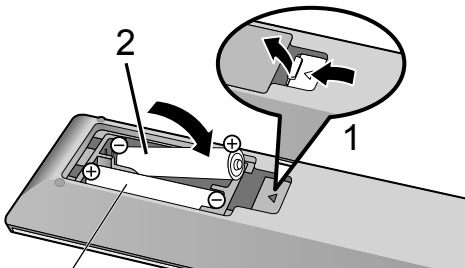

R03/LR03, AAA
(Alkaline or manganese batteries)

Note

- Insert the battery so the terminals (⊕ and ⊖) match those in the remote control.
- Point it at the remote control signal sensor on this unit. (⇒ 08)
- Keep the batteries out of reach of children to prevent swallowing.

01 [⏻]: Standby/on switch

- Press to switch the unit from on to standby mode or vice versa. In standby mode, the unit is still consuming a small amount of power.

02 [CD]/[RADIO]/[⊗-PAIRING]: Select the device to be operated (⇒ 16, 17, 18)

03 [>SELECT<]: Switch the input source

04 [MENU]: Enter menu (⇒ 16, 17, 18)

05 [SETUP]: Enter setup menu

06 [+VOL-]: Adjust the volume

- 0 (min) to 100 (max)

07 [MUTE]: Mute the sound

- Press [MUTE] again to cancel. "MUTE" is also cancelled when you adjust the volume or when you turn the unit to standby.

08 Playback operation buttons

09 [FAV]: Select the favorite radio station or playlist (FM, Internet Radio, Podcasts, etc.)

- You can register up to 9 favorite stations. To register, press and hold [FAV] while the favorite station or playlist is played back, select the number to register and then press [OK].

10 [INFO]: View content information

- Press this button to display the track, artist, and album names, file type, sampling frequency, and other information. (The information varies depending on the input source.)
- Press and hold this button to display the setting status of "RE-MASTER".

11 [▲], [▼], [◀], [▶]/[OK]: Selection/OK

12 [RETURN]: Return to the previous display

13 [DIMMER]: Adjust the brightness of the display, etc.

- When the display is turned off, it will light up for a few seconds only when you operate this unit. Before the display turns off, "Display Off" will be displayed for a few seconds.
- Press repeatedly to switch the brightness.

14 [PGM]: Set the program function

15 Numeric buttons, etc.

- To select a 2-digit number
Example:
16: [≥10] > [1] > [6]
- To select a 4-digit number
Example:
1234: [≥10] > [≥10] > [≥10] > [1] > [2] > [3] > [4]
- [CLEAR]: Clear the entered value.

FM antenna connection

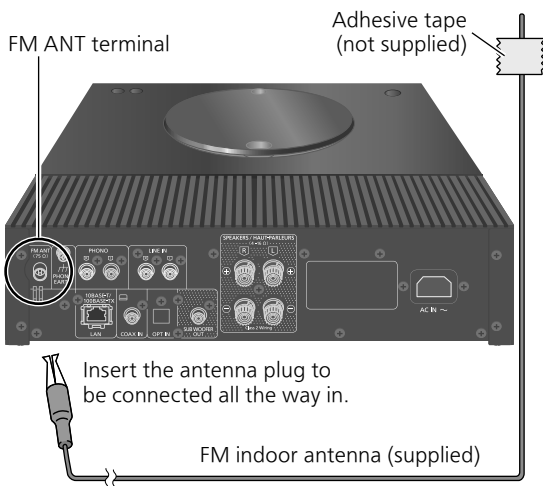

- Tape the antenna to a wall or column at the position with the least amount of interference.
- The interference may occur if any electronic devices are nearby.

Analog audio output device connection

When connecting a turntable, connect the PHONO cable (not supplied) to PHONO terminals and the PHONO earth lead to the PHONO EARTH terminal of this unit.

When connecting an analog audio output device such as Blu-ray Disc player, connect the analog audio cable (not supplied) to LINE IN terminals.

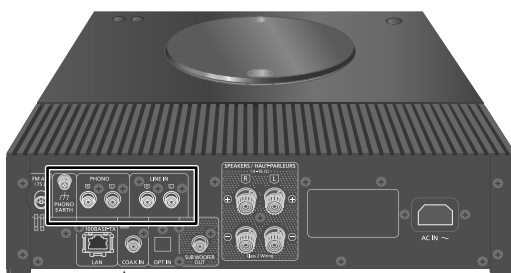

- Press [**>SELECT<**] repeatedly to select "PHONO" or "LINE" to play back. (Turn the volume down before switching the input.)
- Do not connect an analog audio output device such as Blu-ray Disc player to PHONO terminals.

Speaker connection



- 1 Turn the knobs to loosen them, and insert the core wires into the holes.

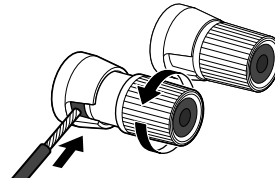

- 2 Tighten the knobs.

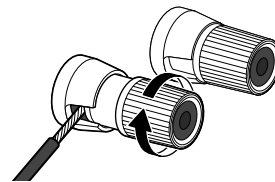

Note

- When the connections are completed, pull the speaker cables lightly to check that they are connected firmly.
- Be careful not to cross (short-circuit) or reverse the polarity of the speaker wires as doing so may damage the amplifier.

DO NOT

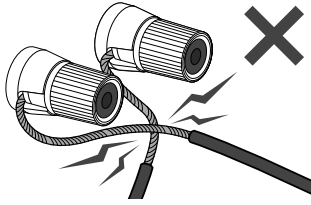

- Wire the polarity (+/-) of the terminals correctly. Not doing so may adversely affect stereo effects or cause malfunction.
- For details, refer to the operating instructions of the speakers.

AC power supply cord connection

Connect only after all other connections are completed.



- Use only the supplied AC power supply cord.
- Insert the plugs of the cables to be connected all the way in.
- Do not bend cables at sharp angles.
- Wireless LAN (Wi-Fi®) setting may start when this unit is turned on. If you stop the Wi-Fi setting, select "No" in "Wi-Fi Setup" screen. Select "Yes" to keep the Wi-Fi setting. (⇒ 14)

Note

- This unit consumes a small amount of AC power (⇒ 20) even when the unit is in standby mode. Remove the plug from the main electrical outlet if you will not be using the unit for an extended period of time. Place the unit so the plug can be easily removed.

You can stream online music services or music files from your smartphone/tablet to this unit. To use these features, this system must join the same internet-connected network as the compatible device.

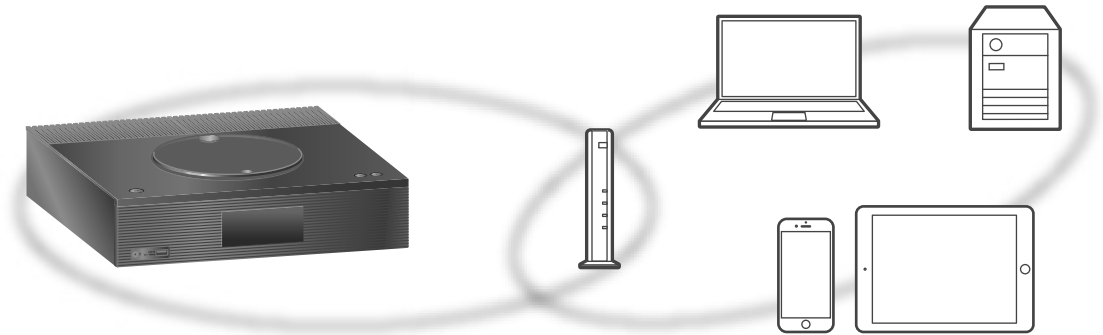

This unit can be connected to a router using a LAN cable or built-in Wi-Fi®. For a stable connection to the network, a wired LAN connection is recommended.

Note

- If you try to change the network settings immediately after turning on this unit, it may take some time until the network setup screen is displayed.
- If “Firmware update is available” is displayed after the network connection is set up, the firmware for this unit is available.
 - For the update information, refer to the following website.
www.technics.com/support/firmware/

■ Preparation

If you install the Google Home app or Apple Home app on your smartphone/tablet, you can set up a connection using the application.

- When using Chromecast-enabled apps to play music on this unit, set up a connection using the Google Home app.
- When using AirPlay to play music on this unit, add the product to Home in the Apple Home app. Adding this unit to the network via Apple Home app will also allow the user to stream audio using Siri.
- Make sure that the Wi-Fi function is activated on your smartphones/tablet.

(Using Google Home app)

1 Install the Google Home app on your smartphone/tablet.

- To download the Google Home app, visit:
<https://www.google.com/cast/setup/>



(Using Apple Home app)

1 Install Apple Home app on your smartphone/tablet.

- To download Apple Home app, visit:
<https://www.apple.com/ios/home/>



2 Connect your smartphone/tablet to the same network as this unit before setting.

- Make sure that the network is connected to the Internet.

Wired LAN connection

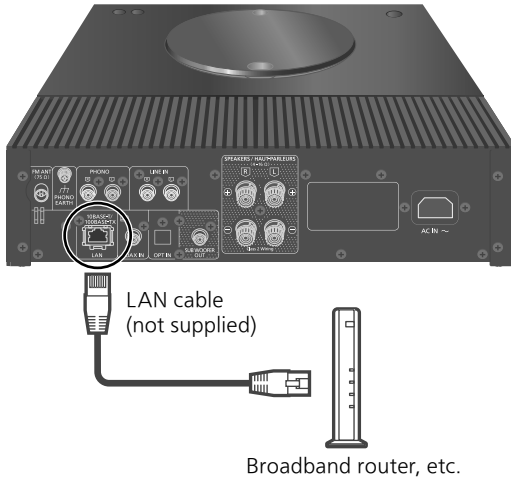

- 1 Disconnect the AC power supply cord.
- 2 Connect this unit to a broadband router, etc. using a LAN cable.
- 3 Connect the AC power supply cord to this unit, and press [⏻]. (⇒ 12)
 - When the connection is established, "📶" is displayed.
- 4 Press [>SELECT<] to select "Chromecast built-in".

(Using Google Home app)

- 5 Open the Google Home app and follow the on-screen instructions to set up a connection. (⇒ 15)

(Using Apple Home app)

- 5 Open Apple Home app and follow the on-screen instructions to add product to Home. (⇒ 15)

Note

- While the AC power supply cord is disconnected, the LAN cable must be connected or disconnected.
- Use category 7 or above straight LAN cables (STP) when connecting to peripheral devices.
- Inserting any cable other than a LAN cable in the LAN port can damage the unit.
- When a LAN cable is connected, the Wi-Fi function may be disabled.

Wireless LAN connection

■ Preparation

- ① Disconnect the AC power supply cord.
- ② Disconnect the LAN cable.
- ③ Place this unit as close to the wireless router as possible.
- ④ Connect the AC power supply cord to this unit. (⇒ 12)

Note

- The setting will be cancelled after the set time limit. In that case, try the setting again.
- To cancel this setting in the middle, press [■] or turn the unit to standby mode.
- When the connection is established, "📶" is displayed. (⇒ 15)

Network setting for the first time using app

- 1 Press [⏻] to turn this unit on.

- "Wi-Fi Setup" is displayed.

- 2 Press [▲], [▼] to select "Yes" and then press [OK].

(Using Google Home app)

- 3 Open the Google Home.

- 4 Start the setup by selecting "+" for adding a new device and follow the on-screen instruction.

(⇒ 15)

- Refer to Chromecast Audio Web site for detail.

(Using Apple Home app)

- 3 Open the Apple Home app and follow the on-screen instructions.

(⇒ 15)

Note

- This unit will be displayed as "Technics-SA-C100-****" if the device name is not set. ("****" stands for characters unique to each set.)
- You can check your network information (SSID, MAC address and IP address) from the Google Home app or "Technics Audio Center" app.
- Some items on the Google Home app are irrelevant to this unit.
- When this unit is switched to standby mode and turned on before the Wi-Fi setting is complete, "Wi-Fi Setup" is displayed. Set "Wi-Fi Menu" to "Off" to turn off the display.

Setting the network from the setup menu

- 1 Press [**>SELECT<**] to select **“Chromecast built-in”**.
- 2 Press [**SETUP**].
- 3 Press [**▲**], [**▼**] repeatedly to select **“Network”** and then press [**OK**].
 - When “Wi-Fi Menu” screen is displayed, press [**OK**].
- 4 Press [**▲**], [**▼**] to select **“On”** and then press [**OK**]. (The wireless LAN function is enabled.)
- 5 Press [**▲**], [**▼**] to select **“Wi-Fi Setup”** and then press [**OK**].
 - “Setting” is displayed.

(Using Google Home app)

- 6 Open the Google Home app and follow the on-screen instructions.

(Using Apple Home app)

- 6 Open the Apple Home app and follow the on-screen instructions.

■ Using the Google Home app or Apple Home app “Wi-Fi Setup”

- 1 Open the Google Home app or Apple Home app and follow the on-screen instructions to set up a connection.

- When the connection is established, “Success” is displayed.
 - “Fail” may be displayed if the connection was not complete. Try this method again from the setup menu. If “Fail” is still displayed, try other methods.

- 2 Press [**OK**] to exit the setting.

Note

- This unit will be displayed as “Technics-SA-C100-****” if the device name is not set. (“****” stands for characters unique to each set.)
- You can check your network information (SSID, MAC address and IP address) from the Google Home app or “Technics Audio Center” app.
- Some items on the Google Home app are irrelevant to this unit.

Streaming music over the network

This unit is compatible with Chromecast-enabled apps. For detailed information of Chromecast-enabled apps, visit:

g.co/cast/apps

You can also stream music files from the device on your network to this unit by using the free app “Technics Audio Center”. Download and install the app from the website below.

www.technics.com/support/

And, you can also stream music over AirPlay.

■ Preparation

- Complete the network settings. (⇒ 13)
(Make sure that the network is connected to the Internet.)
- Install the supported application on your device.
- Connect the device to the network currently used at home.

- 1 Open the Chromecast-enabled app, AirPlay-enabled app or “Technics Audio Center” app on your device (smartphone, tablet, etc.), and select this unit as the output speaker.
- 2 Play back the music.

Playing back CDs

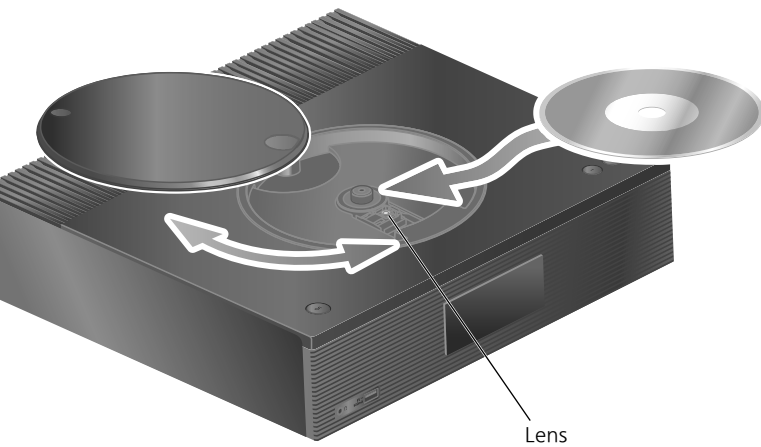

1 Press [⏻] to turn this unit on.

2 Press [CD].

3 Open the top cover with a sliding motion and then insert the CD.

- The top cover can slide to the both sides.
- Place the CD with its label facing up, and push the center of the CD until a clicking sound is heard.

4 Close the top cover with a sliding motion.

- This unit cannot play back the CD while the top cover is open.

5 Press [▶/||].

■ To eject the CD

- ① Open the top cover with a sliding motion.
- ② Eject the CD.



- Be careful not to hit the CD with the top cover.
- Eject the CD after the CD has stopped turning.

Note

- Be careful not to get your finger caught in the top cover when opening/closing it.
- Be careful not to touch the lens with your fingers.
- The lens lights when the following operations are performed with no CD inserted. This is not a malfunction.
 - When turning the power on

- When selecting "CD" as the input source
- When opening and closing the top cover

■ Repeat Playback/Random repeat playback

- ① Press [MENU].
- ② Press [▲], [▼] repeatedly to select "Repeat"/"Random" and then press [OK].
- ③ Press [▲], [▼] repeatedly to an item and then press [OK].

- During random playback, you cannot skip to the previous track.

■ Program playback

- ① Press [PGM] in the stop mode.
 - "Program Mode" screen is displayed.
 - ② Press the numeric buttons to select tracks.
 - Repeat this step to make further selections.
 - ③ Press [▶/||] to start playback.
- Press [◀] or [▶] in the stop mode to check the programmed order.
 - Press [CLEAR] in the stop mode to clear the last track.
 - Press [PGM] in the stop mode to cancel the program mode, and the program memory will be stored.
 - Press [■] in the stop mode and select "Yes" to cancel the program mode. (The program memory will be cleared.)

Note

- The program memory is cleared when replacing the CD.
- The program mode is cancelled when the random repeat playback is set.

Storing FM stations

You can preset up to 30 channels for FM.

- A station previously stored is overwritten when another station is selected for the same channel by presetting.

1 Press [RADIO] repeatedly to select "FM".

2 Press [MENU].

3 Press [▲], [▼] repeatedly to select "Auto Preset" and then press [OK].

4 Press [▲], [▼] to select an item and then press [OK].

Lowest:

To begin the auto preset with the lowest frequency (87.9/87.5 MHz).

Current:

To begin the auto preset with the current frequency.

- The tuner starts to preset all the stations it can receive into the channels in ascending order.
- The factory default is "Lowest".

■ To listen to a preset FM channel

- ① Press [MENU].
- ② Press [▲], [▼] repeatedly to select "Tuning Mode" and then press [OK].
- ③ Press [▲], [▼] to select "Preset" and then press [OK].
- ④ Press [◀◀], [▶▶] or numeric buttons to select the channel.



Bluetooth® device

Pairing a Bluetooth® device

- Turn on the Bluetooth® feature of the device and place the device near this unit.
- If a Bluetooth® device is already connected, disconnect it.

1 Press [Ⓚ-PAIRING].

- When “Pairing” is indicated on the display, proceed to step 5.
- By pressing and holding [Ⓚ-PAIRING] this unit starts waiting for registering. Proceed to step 5.

2 Press [MENU].

3 Press [▲], [▼] repeatedly to select “Pairing” and then press [OK].

4 Press [▲], [▼] to select “Yes” and then press [OK].

- “Pairing” is displayed, and this unit waits for registering.

5 Select “Technics-SA-C100-****” from the Bluetooth® device’s menu.

- The name of the connected device is indicated on the display.
- The MAC address “****” (“****” stands for a character that is unique to each set.) may be displayed before “Technics-SA-C100-****” is displayed.
- If the device name is set on the Google Home app, the set name is displayed.

Note

- You can also enter pairing mode by pressing and holding [Ⓚ-PAIRING] when the input source is “Bluetooth”.
- If prompted for the passkey, input “0000”.
- You can register up to 8 devices with this unit. If a 9th device is paired, the device that has not been used the longest will be replaced.

Listening to music stored on a Bluetooth® device

1 Press [Ⓚ-PAIRING].

- “Ready” or “Pairing” is indicated on the display.

2 Select “Technics-SA-C100-****” from the Bluetooth® device’s menu.

- The name of the connected device is indicated on the display.
- If the device name is set on the Google Home app, the set name is displayed.

3 Start playback on the Bluetooth® device.

Note

- Refer to the operating instructions of the Bluetooth® device for details.
- This unit can only be connected to one device at a time.
- When “Bluetooth” is selected as the input source, this unit will automatically try and connect to the last connected Bluetooth® device. (“Linking” is displayed during this process.)

Disconnecting a Bluetooth® device

1 Press [MENU].

2 Press [▲], [▼] repeatedly to select “Disconnect?” and then press [OK].

3 Press [▲], [▼] to select “Yes” and then press [OK].

Note

- The Bluetooth® device will be disconnected if a different audio source is selected.



The Wi-Fi CERTIFIED™ Logo is a certification mark of Wi-Fi Alliance®.



Use of the Works with Apple badge means that an accessory has been designed to work specifically with the technology identified in the badge and has been certified by the developer to meet Apple performance standards.

Apple and AirPlay are trademarks of Apple Inc., registered in the U.S. and other countries.

This product is compatible with AirPlay 2. iOS 11.4 or later is required.



Google Home and Chromecast built-in are trademarks of Google LLC.

Windows is a trademark or a registered trademark of Microsoft Corporation in the United States and other countries.

Windows Media and the Windows logo are trademarks or registered trademarks of Microsoft Corporation in the United States and/or other countries. This product is protected by certain intellectual property rights of Microsoft Corporation and third parties. Use or distribution of such technology outside of this product is prohibited without a license from Microsoft or an authorized Microsoft subsidiary and third parties.

Mac and OS X are trademarks of Apple Inc., registered in the U.S. and other countries.

The Bluetooth® word mark and logos are registered trademarks owned by Bluetooth SIG, Inc. and any use of such marks by Panasonic Holdings Corporation is under license. Other trademarks and trade names are those of their respective owners.

“DSD” is a registered trademark.

FLAC Decoder

Copyright (C) 2000, 2001, 2002, 2003, 2004, 2005, 2006, 2007, 2008, 2009 Josh Coalson
Redistribution and use in source and binary forms, with or without modification, are permitted provided that the following conditions are met:

- Redistributions of source code must retain the above copyright notice, this list of conditions and the following disclaimer.
- Redistributions in binary form must reproduce the above copyright notice, this list of conditions and the following disclaimer in the documentation and/or other materials provided with the distribution.
- Neither the name of the Xiph.org Foundation nor the names of its contributors may be used to endorse or promote products derived from this software without specific prior written permission.

THIS SOFTWARE IS PROVIDED BY THE COPYRIGHT HOLDERS AND CONTRIBUTORS “AS IS” AND ANY EXPRESS OR IMPLIED WARRANTIES, INCLUDING, BUT NOT LIMITED TO, THE IMPLIED WARRANTIES OF MERCHANTABILITY AND FITNESS FOR A PARTICULAR PURPOSE ARE DISCLAIMED. IN NO EVENT SHALL THE FOUNDATION OR CONTRIBUTORS BE LIABLE FOR ANY DIRECT, INDIRECT, INCIDENTAL, SPECIAL, EXEMPLARY, OR CONSEQUENTIAL DAMAGES (INCLUDING, BUT NOT LIMITED TO, PROCUREMENT OF SUBSTITUTE GOODS OR SERVICES; LOSS OF USE, DATA, OR PROFITS; OR BUSINESS INTERRUPTION) HOWEVER CAUSED AND ON ANY THEORY OF LIABILITY, WHETHER IN CONTRACT, STRICT LIABILITY, OR TORT (INCLUDING NEGLIGENCE OR OTHERWISE) ARISING IN ANY WAY OUT OF THE USE OF THIS SOFTWARE, EVEN IF ADVISED OF THE POSSIBILITY OF SUCH DAMAGE.

The Spotify Software is subject to third party licenses found here: <https://www.spotify.com/connect/third-party-licenses>.

Specifications

■ GENERAL

Power supply	AC 120 V, 60 Hz
Power consumption	46 W
Power consumption in standby mode (Network Standby Off & No clock display)	0.15 W
Power consumption in standby mode (Network Standby On & No clock display)	2.0 W*1
Dimensions (W×H×D)	340 mm × 94 mm × 341 mm (13 ²⁵ / ₆₄ " × 3 ⁴⁵ / ₆₄ " × 13 ⁷ / ₁₆ ")
Mass	Approx. 4.8 kg (10.6 lbs)
Operating temperature range	0 °C to 40 °C (+32 °F to +104 °F)
Operating humidity range	35 % to 80 % RH (no condensation)

*1: Wired LAN or Wireless LAN

■ AMPLIFIER SECTION

Output power	50 W + 50 W (1 kHz, T.H.D. 1.0 %, 4 Ω, 20 kHz LPF)
FTC output power	35 W + 35 W (1 kHz, T.H.D. 1.0 %, 4 Ω, 20 kHz LPF)
Load Impedance	4 Ω - 16 Ω
Frequency Response	
PHONO (MM)	20 Hz - 20 kHz (RIAA DEVIATION ±1 dB, 8 Ω)
LINE	20 Hz - 40 kHz (-3 dB, 8 Ω)
DIGITAL	20 Hz - 80 kHz (-3 dB, 8 Ω)
Input sensitivity/ Input impedance	
LINE	650 mV / 31 kΩ
PHONO (MM)	6.5 mV / 47 kΩ

■ TUNER SECTION

Frequency Modulation (FM)

Preset memory	30 stations
Frequency range	87.9 MHz to 107.9 MHz (200 kHz step) 87.5 MHz to 108.0 MHz (100 kHz step)
Antenna terminals	75 Ω (unbalanced)

■ DISC SECTION

Playable Disc (8 cm (3") or 12 cm (5"))	CD, CD-R, CD-RW
Pickup	
Wavelength	790 nm (CD)
Laser power	CLASS 1
Format	CD-DA

■ Bluetooth® SECTION

Bluetooth® system specification	Bluetooth® Ver.4.2
Wireless equipment classification	Class 2 (2.5 mW)
Supported profiles	A2DP, AVRCP
Supported codec	AAC, SBC
Frequency band	2.4 GHz band FH-SS
Operating distance	Approx. 10 m (33 ft) Line of sight*2

*2: Prospective communication distance
Measurement environment:
Temperature 25 °C (77 °F)/
Height 1.0 m (3.3 ft)
Measure in "Mode1" (Emphasis on connectivity)

■ TERMINALS SECTION

Headphones Jack	Stereo, φ3.5 mm (1/8")
USB	FRONT USB Type A Connector
Support Memory Capacity	2 TB (max)
Maximum number of folders (albums)	800
Maximum number of files (songs)	8000
File system	FAT16, FAT32, NTFS
USB port power	DC OUT 5 V 0.5 A (max)
Ethernet interface	LAN (100BASE-TX/10BASE-T)
Analog Input	Line input (Pin Jack) PHONO (MM) (Pin Jack)
Analog Output	Sub Woofer output (Pin Jack)
Digital Input	Optical digital input (Optical terminal) Coaxial digital input (Pin Jack)
Format support	LPCM

■ FORMAT SECTION

USB-A

USB Standard	USB 2.0 High-speed USB Mass Storage class
--------------	--

■ Wi-Fi SECTION

Standard	IEEE802.11a / b / g / n / ac
Frequency Band	2.4 GHz band 5 GHz band
Security	WPA2™, Mixed mode WPA2™/ WPA™

- The WLAN feature of this product shall exclusively be used inside buildings.

■ File format

This unit supports the following file formats.

- This unit does not support the playback of copy-protected music files.
- Playback of all files in formats supported by this unit is not guaranteed.
- Playback of a file in a format not supported by this unit may cause choppy audio or noise. In such cases, check to see if this unit supports the file format.
- This unit does not support VBR (Variable Bit Rate) playback.
- Some of the connected devices or servers may be capable of converting files in formats not supported by this unit and output them. For details, refer to the operating instructions for your server.
- File information (sampling frequency, etc.) shown by this unit and playback software may differ from each other.
- Depending on PC, application, etc., the content may not be played back even though the sampling frequency is supported. Check the PC, application, etc. to play back properly.

USB-A / LAN (DMR)*

File format	Extension	Sampling frequency	Bit rate/ Number of quantization bits
MP3	.mp3	32/44.1/48 kHz	16 to 320 kbps
AAC	.m4a/.aac	32/44.1/48/88.2/96 kHz	16 to 320 kbps
WAV	.wav	32/44.1/48/88.2/96/176.4/192/352.8/384 kHz	16/24/32 bit
FLAC	.flac	32/44.1/48/88.2/96/176.4/192/352.8/384 kHz	16/24 bit
AIFF	.aiff	32/44.1/48/88.2/96/176.4/192/352.8/384 kHz	16/24/32 bit
ALAC	.m4a	32/44.1/48/88.2/96/176.4/192/352.8/384 kHz	16/24 bit
DSD	.dff/.dsf	2.8/5.6/11.2 MHz	

*: Whether or not each music file can be played back over your network is determined by the network server even if the format of the file is listed above. For example, if you are using Windows Media Player 11, not all music files on the PC are playable. You can play back only those added to the library of Windows Media Player 11.

Note

- Specifications are subject to change without notice.
- Mass and dimensions are approximate.

Limited Warranty (ONLY FOR U.S.A.)

Technics Products – Limited Warranty

Limited Warranty Coverage
(For USA Only)

If your product does not work properly because of a defect in materials or workmanship, Panasonic Corporation of North America (referred to as "the warrantor") will, for the length of the period indicated on the chart below, which starts with the date of original purchase ("warranty period"), at its option either (a) repair your product with new or refurbished parts, (b) replace it with a new or a refurbished equivalent value product, or (c) refund your purchase price. The decision to repair, replace or refund will be made by the warrantor.

Product or Part Name	Parts	Labor
Technics Network CD Receiver	3 (three) years	3 (three) years
Technics Compact Stereo System		
Technics CD Stereo System		
Technics Turntable System		

During the "Labor" warranty period there will be no charge for labor. During the "Parts" warranty period, there will be no charge for parts. This Limited Warranty excludes both parts and labor for non-rechargeable batteries, antennas, and cosmetic parts (cabinet). This warranty only applies to products purchased and serviced in the United States. This warranty is extended only to the original purchaser of a new product which was not sold "as is".

Mail-In Service--Online Repair Request

Online Repair Request

To submit a new repair request and for quick repair status visit our Web Site at

<https://shop.panasonic.com/support>

When shipping the unit, carefully pack, include all supplied accessories listed in the Owner's Manual, and send it prepaid, adequately insured and packed well in a carton box. When shipping Lithium Ion batteries please visit our Web Site at <https://shop.panasonic.com/support> as Panasonic is committed to providing the most up to date information. Include a letter detailing the complaint, a return address and provide a daytime phone number where you can be reached. A valid registered receipt is required under the Limited Warranty.

IF REPAIR IS NEEDED DURING THE WARRANTY PERIOD, THE PURCHASER WILL BE REQUIRED TO FURNISH A SALES RECEIPT/PROOF OF PURCHASE INDICATING DATE OF PURCHASE, AMOUNT PAID AND PLACE OF PURCHASE. CUSTOMER WILL BE CHARGED FOR THE REPAIR OF ANY UNIT RECEIVED WITHOUT SUCH PROOF OF PURCHASE.

Limited Warranty Limits and Exclusions

This warranty ONLY COVERS failures due to defects in materials or workmanship, and DOES NOT COVER normal wear and tear or cosmetic damage. The warranty ALSO DOES NOT COVER damages which occurred in shipment, or failures which are caused by products not supplied by the warrantor, or failures which result from accidents, misuse, abuse, neglect, mishandling, misapplication, alteration, faulty installation, set-up adjustments, misadjustment of consumer controls, improper maintenance, power line surge, lightning damage, modification, introduction of sand, humidity or liquids, commercial use such as hotel, office, restaurant, or other business or rental use of the product, or service by anyone other than a Factory Service Center or other Authorized Servicer, or damage that is attributable to acts of God.

THERE ARE NO EXPRESS WARRANTIES EXCEPT AS LISTED

The model number and serial number of this product can be found on either the back or the bottom of the unit. Please note them in the space provided below and keep for future reference.

MODEL NUMBER SA-C100 _____
 SERIAL NUMBER _____

UNDER "LIMITED WARRANTY COVERAGE".

THE WARRANTOR IS NOT LIABLE FOR INCIDENTAL OR CONSEQUENTIAL DAMAGES RESULTING FROM THE USE OF THIS PRODUCT, OR ARISING OUT OF ANY BREACH OF THIS WARRANTY.

(As examples, this excludes damages for lost time, travel to and from the servicer, loss of or damage to media or images, data or other memory or recorded content. The items listed are not exclusive, but for illustration only.)

ALL EXPRESS AND IMPLIED WARRANTIES, INCLUDING THE WARRANTY OF MERCHANTABILITY, ARE LIMITED TO THE PERIOD OF THE LIMITED WARRANTY.

Some states do not allow the exclusion or limitation of incidental or consequential damages, or limitations on how long an implied warranty lasts, so the exclusions may not apply to you.

This warranty gives you specific legal rights and you may also have other rights which vary from state to state. If a problem with this product develops during or after the warranty period, you may contact your dealer or Service Center. If the problem is not handled to your satisfaction, then write to:

Panasonic Corporation of North America
 Consumer Affairs Department.
 Two Riverfront Plaza
 Newark NJ 07102-5490

PARTS AND SERVICE, WHICH ARE NOT COVERED BY THIS LIMITED WARRANTY, ARE YOUR RESPONSIBILITY.

Product registration is not mandatory. Failure to complete the form does not affect the consumer's warranty rights.

Shop **Accessories!**

for all your Technics gear

Go to

<https://shop.panasonic.com/support>

Get everything you need to get the most out of your Technics products

Accessories & Parts for your Camera, Phone, A/V products, TV, Computers & Networking, Personal Care, Home Appliances, Headphones, Batteries, Backup Chargers & more...

Customer Services Directory

For Product Information, Operating Assistance, Parts, Owner's Manuals, Dealer and Service info go to <https://shop.panasonic.com/support>

For the hearing or speech impaired TTY: 1- 877-833-8855

As of August, 2023

User memo:

DATE OF PURCHASE	
DEALER NAME	
DEALER ADDRESS	
TELEPHONE NUMBER	

Limited Warranty (ONLY FOR CANADA)

Panasonic Canada Inc.

5770 Ambler Drive, Mississauga, Ontario L4W 2T3

TECHNICS PRODUCT – LIMITED WARRANTY

Panasonic Canada Inc. warrants this product to be free from defects in material and workmanship under normal use and for a period as stated below from the date of original purchase agrees to, at its option either (a) repair your product with new or refurbished parts, (b) replace it with a new or a refurbished equivalent value product, or (c) refund your purchase price. The decision to repair, replace or refund will be made by Panasonic Canada Inc.

Technics Network CD Receiver	3 (three) years parts and labour
Technics Compact Stereo System	3 (three) years parts and labour
Technics CD Stereo System	3 (three) years parts and labour
Technics Turntable System	3 (three) years parts and labour

This warranty is given only to the original purchaser, or the person for whom it was purchased as a gift, of a Technics brand product mentioned above sold by an authorized Panasonic dealer in Canada and purchased and used in Canada, which product was not sold "as is", and which product was delivered to you in new condition in the original packaging.

IN ORDER TO BE ELIGIBLE TO RECEIVE WARRANTY SERVICE HEREUNDER, A PURCHASE RECEIPT OR OTHER PROOF OF DATE OF ORIGINAL PURCHASE, SHOWING AMOUNT PAID AND PLACE OF PURCHASE IS REQUIRED

LIMITATIONS AND EXCLUSIONS

This warranty ONLY COVERS failures due to defects in materials or workmanship, and DOES NOT COVER normal wear and tear or cosmetic damage. The warranty ALSO DOES NOT COVER damages which occurred in shipment, or failures which are caused by products not supplied by Panasonic Canada Inc., or failures which result from accidents, misuse, abuse, neglect, mishandling, misapplication, alteration, faulty installation, set-up adjustments, misadjustment of consumer controls, improper maintenance, power line surge, lightning damage, modification, introduction of sand, humidity or liquids, commercial use such as hotel, office, restaurant, or other business or rental use of the product, or service by anyone other than an Authorized Servicer, or damage that is attributable to acts of God.

Dry cell batteries are also excluded from coverage under this warranty.

THIS EXPRESS, LIMITED WARRANTY IS IN LIEU OF ALL OTHER WARRANTIES, EXPRESS OR IMPLIED, INCLUDING ANY IMPLIED WARRANTIES OF MERCHANTABILITY AND FITNESS FOR A PARTICULAR PURPOSE. IN NO EVENT WILL PANASONIC CANADA INC. BE LIABLE FOR ANY SPECIAL, INDIRECT OR CONSEQUENTIAL DAMAGES RESULTING FROM THE USE OF THIS PRODUCT OR ARISING OUT OF ANY BREACH OF ANY EXPRESS OR IMPLIED WARRANTY. (As examples, this warranty excludes damages for lost time, travel to and from the Authorized Servicer, loss of or damage to media or images, data or other memory or recorded content. This list of items is not exhaustive, but for illustration only.)

In certain instances, some jurisdictions do not allow the exclusion or limitation of incidental or consequential damages, or the exclusion of implied warranties, so the above limitations and exclusions may not be applicable. This warranty gives you specific legal rights and you may have other rights which vary depending on your province or territory.

WARRANTY SERVICE

For product operation, repairs and information assistance, please visit our Support page on:

www.panasonic.ca/english/support

IF YOU SHIP THE PRODUCT TO A SERVICENTRE

Carefully pack and send prepaid, adequately insured and preferably in the original carton.
Include details of the defect claimed, and proof of date of original purchase.

Nous vous remercions d'avoir arrêté votre choix sur cet appareil.

Avant d'utiliser l'appareil, il est recommandé de lire attentivement ce manuel et de le conserver pour consultation ultérieure.

- À propos des illustrations dans le présent manuel
 - Les pages à consulter sont indiquées par "⇒ ○○".
 - Les illustrations peuvent être différentes de l'apparence réelle de l'appareil.

Un manuel d'utilisation plus approfondi est disponible dans "Manuel d'utilisation" (format PDF).

- Pour le lire, téléchargez-le depuis le site Web.
www.technics.com/support/downloads/oi/SA-C100.html
- Adobe Reader est nécessaire pour parcourir ou imprimer le "Manuel d'utilisation" (format PDF). Vous pouvez télécharger et installer une version d'Adobe Reader utilisable avec votre système d'exploitation depuis le site Web suivant.
<https://get.adobe.com/reader/>



Pour toute assistance supplémentaire, visitez :

États-Unis : <https://shop.panasonic.com/support>

Canada : www.panasonic.ca/french/support

Inscrivez-vous en ligne sur le site : <https://shop.panasonic.com/support> (clients situés aux États-Unis uniquement)

Table des matières

IMPORTANTES MISES EN GARDE	05
Installation	07
Guide de référence	08
Connexions	11
Configuration réseau	13
Lecture des CD	16
Écoute de la radio FM	17
Utilisation de Bluetooth®	18
Licenses	19
Spécifications	20
Autres	22

Accessoires

Cordon d'alimentation (1)
K2CG3YY00219

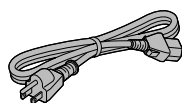

Antenne FM intérieure (1)
RSAX0002

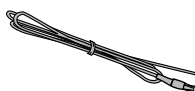

Télécommande (1)
N2QAYA000230

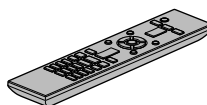

Piles pour la télécommande (2)



(SEULEMENT POUR LE CANADA)

La feuille d'autocollants en français ci-incluse correspond aux noms des touches, prises et voyants sur l'appareil.

- Les numéros de produit fournis dans ce manuel d'utilisation sont exacts en date d'août 2023.
- Ces numéros peuvent être modifiés sans préavis.
- N'utilisez pas le cordon d'alimentation avec aucun autre appareil.

IMPORTANTES MISES EN GARDE

Avant d'utiliser l'appareil, lire attentivement les instructions qui suivent. Se conformer tout particulièrement aux avertissements inscrits sur l'appareil et aux consignes de sécurité indiquées ci-dessous. Conserver le présent manuel pour consultation ultérieure.

- 1 Lire attentivement ces instructions.
- 2 Conserver ces instructions.
- 3 Lire toutes les mises en garde.
- 4 Suivre toutes les instructions.
- 5 Ne pas utiliser cet appareil près d'une source d'eau.
- 6 Ne nettoyer qu'avec un chiffon sec.
- 7 Ne pas bloquer les événements d'aération. Installer l'appareil selon les instructions du fabricant.
- 8 Ne pas installer l'appareil près d'un appareil de chauffage tel qu'un radiateur, une cuisinière, un registre de chaleur ou tout dispositif émettant de la chaleur (y compris un amplificateur).
- 9 Pour des raisons de sécurité, ne pas modifier la fiche polarisée ou celle de mise à la terre. Une fiche polarisée est une fiche à deux lames, dont une plus large. Une fiche de mise à la terre est une fiche à deux lames avec une broche de masse. La lame plus large ou la broche de masse procure une protection accrue. Si ce genre de fiche ne peut être inséré dans une prise de courant, communiquer avec un électricien pour remplacer la prise.
- 10 S'assurer que le cordon est placé dans un endroit où il ne risque pas d'être écrasé, piétiné ou coincé. Faire particulièrement attention à ses extrémités de branchement, y compris sa fiche.
- 11 N'utiliser que les accessoires ou périphériques recommandés par le fabricant.
- 12 N'utiliser l'appareil qu'avec un chariot, meuble, trépied, support ou table recommandé par le fabricant ou vendu avec l'appareil. Lors de l'utilisation d'un chariot, le déplacer avec le plus grand soin afin d'éviter tout dommage.
- 13 Débrancher cet appareil lors d'un orage ou en cas de non-utilisation prolongée.
- 14 Confier l'appareil à un technicien qualifié pour toute réparation : cordon d'alimentation ou fiche endommagé, liquide renversé ou objet tombé dans l'appareil, exposition à la pluie ou à une humidité excessive, mauvais fonctionnement ou échappement de l'appareil.



AVERTISSEMENT

Appareil

- Pour réduire les risques d'incendie, de choc électrique ou de dommages à l'appareil,
 - N'exposez pas cet appareil à la pluie, à l'humidité, à l'égouttement ou aux éclaboussures.
 - Ne placez sur l'appareil aucun objet rempli de liquide, comme par exemple des vases.
 - Utilisez exclusivement les accessoires recommandés.
 - Ne retirez pas les couvercles.
 - Ne réparez pas cet appareil vous-même. Faites effectuer la réparation par un personnel qualifié.

- Ne laissez aucun objet en métal tomber à l'intérieur de cet appareil.
- Ne posez pas d'objets lourds sur cet appareil.

Cordon d'alimentation c.a.

- La fiche d'alimentation permet de déconnecter l'appareil. L'appareil doit être installé à proximité d'une prise secteur facile d'accès.
- Assurez-vous que la lame pour la mise à la terre est insérée bien à fond afin de prévenir tout choc électrique.
 - Un appareil de classe 1 devrait être branché dans une prise secteur avec une protection pour mise à la terre.

ATTENTION

Appareil

- Cet appareil est doté d'un lecteur au laser. L'utilisation de commandes ou le recours à des réglages autres que ceux indiqués dans ce manuel peuvent présenter des risques d'exposition à des radiations.
- Ne placez aucune source de flamme nue, telles des bougies allumées, sur l'appareil.
- Il est possible que cet appareil reçoive des interférences provenant de téléphones cellulaires pendant son utilisation. Si de telles interférences se produisent, éloigner le téléphone cellulaire de l'appareil.
- Maintenez les objets magnétiques à l'écart de ce produit. Les puissants aimants contenus dans le couvercle et le plateau du disque peuvent endommager les cartes de crédit, les cartes de transport (laissez-passer de transport en commun), les montres et autres objets.

Emplacement



- Positionnez cet appareil sur une surface plane.
- Pour réduire les risques d'incendie, de choc électrique ou de dommages à l'appareil,
 - N'installez pas cet appareil dans une bibliothèque, une armoire ou tout autre espace confiné. Assurez-vous que la ventilation de l'appareil est adéquate.
 - N'obstruez pas les événements d'aération de l'appareil avec des journaux, des nappes, des rideaux ou d'autres objets similaires.
 - N'exposez pas cet appareil aux rayons directs du soleil, aux températures élevées, à une humidité élevée et à des vibrations excessives.
- Installer les enceintes à au moins 10 mm (¹³/₃₂ po) du système pour assurer une ventilation adéquate.
- Ne soulevez pas ou ne transportez pas cet appareil en le tenant par le couvercle ou par l'avant. Cela pourrait faire tomber l'unité, ce qui pourrait causer des blessures ou des dysfonctionnements de cet appareil.

Pile

- Il y a un danger d'explosion si la pile n'est pas correctement remplacée. Remplacez uniquement par le type recommandé par le fabricant.
- Une manipulation incorrecte des piles peut causer une fuite d'électrolyte ainsi qu'un incendie.
 - Retirez la pile si vous n'avez pas l'intention d'utiliser la télécommande pendant un long moment. Rangez-la dans un endroit frais et sombre.

IMPORTANTES MISES EN GARDE

- Ne chauffez pas et n'exposez pas les piles à une flamme.
 - Ne laissez pas la (les) pile(s) dans un véhicule exposé directement aux rayons du soleil pendant un long moment avec fenêtres et portières fermées.
 - Ne démontez pas les piles et ne les court-circuitez pas.
 - Ne rechargez pas des piles alcalines ou au manganèse.
 - N'utilisez pas des piles dont le revêtement a été enlevé.
 - Ne mélangez pas les anciennes piles avec les piles neuves ou différents types de piles.
- Pour jeter les piles, veuillez contacter les autorités locales ou votre revendeur afin de connaître la procédure d'élimination à suivre.

	AVIS RISQUE DE CHOC ÉLECTRIQUE NE PAS OUVRIR	
AVIS :	AFIN DE PRÉVENIR LE RISQUE DE CHOCS ÉLECTRIQUES, NE PAS RETIRER LES VIS. AUCUNE PIÈCE RÉPARABLE PAR L'UTILISATEUR À L'INTÉRIEUR. FAITES EFFECTUER LA RÉPARATION PAR UN PERSONNEL QUALIFIÉ.	



Le symbole de l'éclair dans un triangle équilatéral indique la présence d'une tension suffisamment élevée pour engendrer un risque de chocs électriques.



Le point d'exclamation dans un triangle équilatéral indique que le manuel d'utilisation inclus avec l'appareil contient d'importantes recommandations quant au fonctionnement et à l'entretien de ce dernier.

Conforme à la norme CAN/CSA C22.2 No.62368-1.

CE QUI SUIT NE S'APPLIQUE QU'AUX ÉTATS-UNIS ET AU CANADA.

Le présent appareil est conforme à la partie 15 des règles de la FCC et aux CNR d'Innovation, Sciences et Développement économique Canada applicables aux appareils radio exempts de licence.

L'exploitation est autorisée aux deux conditions suivantes : (1) l'appareil ne doit pas produire de brouillage, et (2) l'appareil doit accepter tout brouillage subi, même si le brouillage est susceptible d'en compromettre le fonctionnement.

FCC ID : ACJ-SA-C600

IC : 216A-SAC600

Cet émetteur ne doit pas être placé à proximité d'une autre antenne ou d'un autre émetteur, ni être utilisé de pair avec de tels autres appareils.

Cet équipement est conforme aux limites d'exposition aux rayonnements énoncées pour un environnement non contrôlé et respecte les lignes directrices d'exposition aux radiofréquences de la FCC et de la norme CNR-102 de l'ISDE sur l'exposition aux radiofréquences. Cet équipement doit être installé et utilisé en gardant une distance de 20 cm (7 7/8 po) ou plus entre l'émetteur et le corps humain.

Pour usage intérieur uniquement

CE QUI SUIT NE S'APPLIQUE QU'AU CANADA.

CAN ICES-003(B)/NMB-003(B)



Information sur la mise au rebut dans les pays n'appartenant pas à l'Union européenne

Ce symbole est uniquement valide dans l'Union européenne.

Si vous désirez mettre ce produit au rebut, contactez l'administration locale ou le revendeur et informez-vous de la bonne façon de procéder.

Conditions à éviter :

- Températures extrêmement basses ou élevées durant l'utilisation, le stockage ou le transport.
- Remplacement d'une batterie par une de type incorrect.
- Mise au rebut d'une batterie dans le feu ou dans un four chaud, ou écrasement ou coupure mécanique d'une batterie, pouvant entraîner une explosion.
- Température extrêmement élevée et/ou pression de l'air extrêmement basse pouvant entraîner une explosion ou une fuite de liquide ou de gaz inflammable.

Installation

Avant de brancher, mettez tout l'équipement hors marche et lisez les instructions d'utilisation correspondantes. Lors d'un déplacement, soulevez cet appareil et ne le faites pas glisser.

Entretien de l'appareil

- Débranchez le cordon d'alimentation de la prise secteur avant de procéder à l'entretien de l'appareil. Nettoyez cet appareil avec un chiffon doux.
- Si l'appareil est particulièrement sale, utilisez un chiffon humide bien essoré pour essuyer la saleté, puis essuyez l'appareil avec un chiffon doux.
- N'utilisez pas de solvants tels que de la benzine, du diluant, de l'alcool, du détergent de cuisine, etc. Cela pourrait déformer le boîtier externe ou décoller son revêtement.

Mise au rebut ou transfert de l'appareil

Avant de mettre l'appareil au rebut ou d'en transférer la propriété, veillez à effacer toutes les informations enregistrées en rétablissant les paramètres d'usine par défaut.

- ① Appuyez sur [SETUP].
- ② Appuyez à répétition sur [▲], [▼] pour sélectionner "Initialisation", puis appuyez sur [OK].
- ③ Appuyez sur [▲], [▼] pour sélectionner "Oui", puis appuyez sur [OK].
 - Un écran de confirmation apparaît. Sélectionnez "Oui" dans les étapes suivantes pour rétablir tous les paramètres par défaut.
- ④ Appuyez sur [▲], [▼] pour sélectionner "Oui", puis appuyez sur [OK].
 - Avant de mettre cet appareil au rebut ou de le transférer à un tiers, veillez à vous déconnecter de vos comptes de services de diffusion de musique en continu afin d'empêcher toute utilisation frauduleuse de vos comptes.

Services réseau

Les services fournis par leurs fournisseurs de services respectifs peuvent être modifiés ou interrompus sans préavis. Panasonic ne peut être tenue responsable de la modification ou de l'interruption de leurs services.

Tous les services de diffusion de musique en continu ne sont pas disponibles dans tous les pays/régions. Une inscription/un abonnement peut être nécessaire, ou des frais peuvent être facturés pour utiliser de tels services. Les services sont susceptibles d'être modifiés ou interrompus. Pour des détails, consultez le site Web de chaque service de diffusion de musique en continu.

Cette unité (avant)

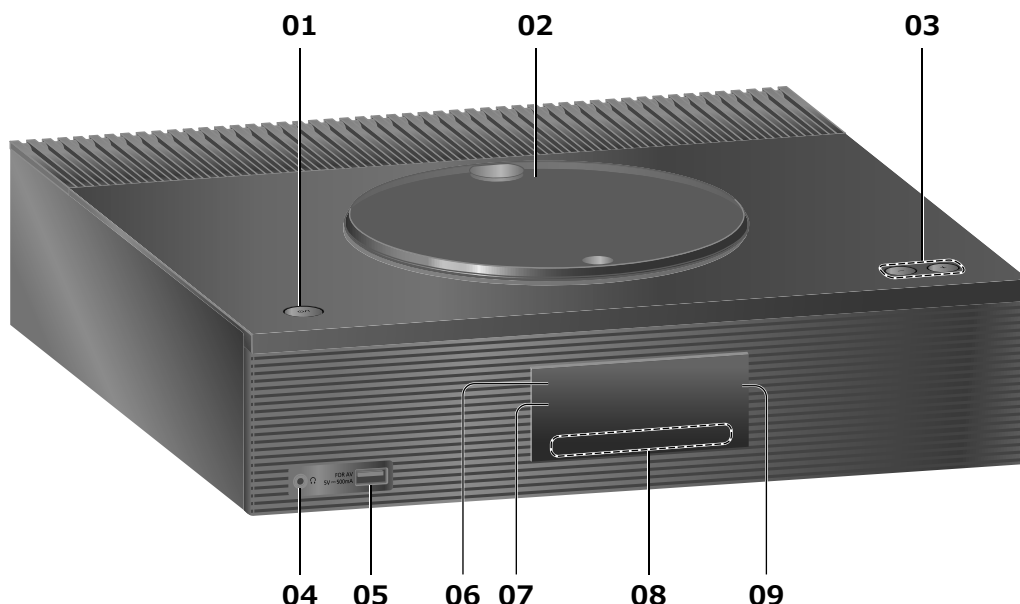

01 Interrupteur attente/marche (⏻/⏻)

- Appuyez sur cet interrupteur pour commuter l'appareil du mode d'attente au mode de marche et vice versa. En mode d'attente, l'appareil continue de consommer une petite quantité de courant.

02 Couvercle

- Le couvercle peut coulisser des deux côtés.
- Un aimant est intégré pour maintenir le couvercle fermé.
- Ne forcez pas trop sur le couvercle en le faisant coulisser. Cela pourrait provoquer un dysfonctionnement.
- Ne laissez pas le couvercle ouvert pendant une période prolongée. Cela salirait la lentille. (⇒ 16)

03 Réglage du volume

- 0 (min) à 100 (max)

04 Prise des écouteurs/casque d'écoute

- Lorsqu'une fiche est branchée, les bornes de sortie des enceintes et la borne de sortie de l'enceinte d'extrêmes-graves n'émettent pas de son.
- Une pression sonore excessive provenant d'écouteurs ou d'un casque audio peut provoquer une perte auditive.
- L'écoute prolongée à volume élevé peut endommager l'audition de l'utilisateur.

05 Borne USB-A (pour audiovisuel) (5 V \equiv 500 mA)

- Vous pouvez connecter un périphérique USB à l'appareil et écouter la musique stockée sur le périphérique USB.

06 Voyant d'alimentation

- Bleu : L'appareil est en marche.
- Rouge : L'appareil est mise en mode d'attente par la fonction de veille réseau.
- Éteint : L'appareil est en mode d'attente sans aucune fonction disponible.

07 Capteur de signal de télécommande

- Portée de réception :
À moins d'environ 7 m (23 pi), directement devant
- Angle de réception :
Environ 30° vers la gauche ou la droite

08 Touches de commande tactiles

- [SELECT] :
Pour sélectionner la source d'entrée
- [◀◀], [▶▶], [■], [▶/||] :
Touches de commande de lecture
(Par exemple "CD")

Arrêt	[■]
Pause	[▶/] • Appuyez de nouveau pour reprendre.
Saut	[◀◀] [▶▶]
Recherche	Maintenez enfoncée [◀◀] ou [▶▶].

- Chaque fois que vous appuyez sur le commutateur, un bip retentit.

09 Afficheur

- Affichage de la source d'entrée, horloge, état de la lecture, etc.

Cette unité (arrière)

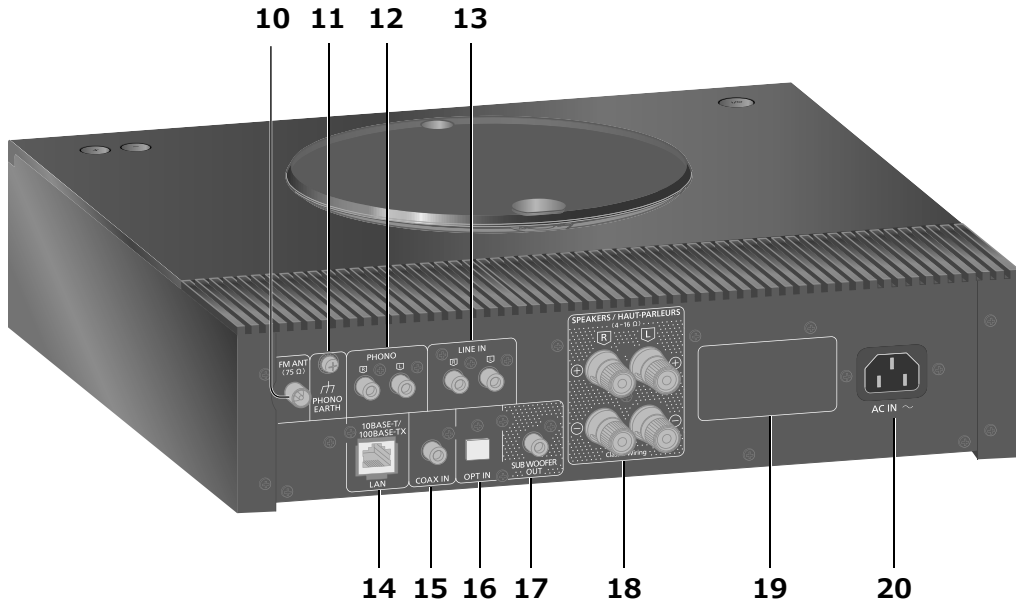

10 Borne d'antenne FM

(⇒17)

11 Borne de mise à la terre PHONO EARTH

- Pour la connexion du fil de terre d'une platine tourne-disque.

12 Bornes d'entrée audio analogique (PHONO)

- Utilisez un câble de moins de 3 m.

13 Bornes d'entrée audio analogique (LIGNE)

14 Borne LAN

(⇒ 14)

15 Borne d'entrée numérique coaxiale (COAX)

16 Borne d'entrée optique numérique

- Vous pouvez raccorder un lecteur DVD, etc., avec un câble audio optique numérique (non fourni) et écouter de la musique.
- La borne d'entrée audio numérique de cette unité peut seulement détecter les signaux PCM linéaires suivants. Pour plus de détails, référez-vous au mode d'emploi du périphérique connecté.
 - Fréquence d'échantillonnage :
32/44,1/48/88,2/96 kHz
 - Nombre de bits de quantification :
16/24 bits

17 Borne de sortie d'enceinte d'extrêmes-graves

18 Bornes de sortie d'enceinte

(⇒11)

19 Plaque signalétique

- Le numéro du modèle est indiqué.

20 Prise d'alimentation c.a. (~)

(⇒ 12)

Télécommande

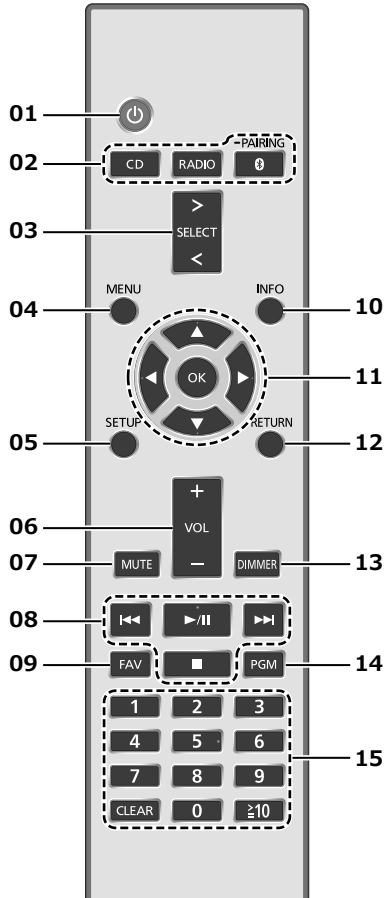

■ Fonctionnement de la télécommande

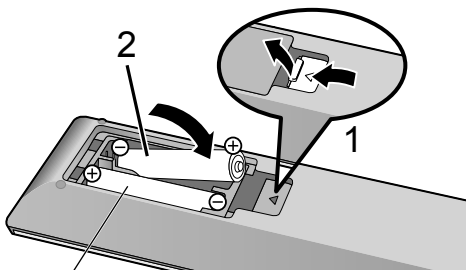

R03/LR03, AAA
(Utilisez des piles alcalines ou au manganèse)

Nota

- Placez les piles de manière à respecter la polarité (+ et -).
- Orientez vers le capteur de signal de la télécommande de cet appareil. (⇒ 08)
- Conservez les piles hors de portée des enfants pour éviter qu'ils les avalent.

01 Interrupteur d'attente/marche [⏻] :

- Appuyez sur cet interrupteur pour commuter l'appareil du mode d'attente au mode de marche et vice versa. En mode d'attente, l'appareil continue de consommer une petite quantité de courant.

02 Touche de sélection [CD]/[RADIO]/[Ⓜ-PAIRING] :

Pour sélectionner l'appareil à utiliser (⇒ 16, 17, 18)

03 Touche de sélection d'entrée [>SELECT<] :

Pour sélectionner la source d'entrée

04 Touche de menu [MENU] :

Pour accéder au menu (⇒ 16, 17, 18)

05 Touche de configuration [SETUP] :

Pour accéder au menu de configuration

06 Touche de volume [+VOL-] :

Pour régler le volume

- 0 (min) à 100 (max)

07 Touche de mise en sourdine [MUTE] :

Pour mettre le son en sourdine

- Appuyez de nouveau sur [MUTE] pour annuler. "MUET" est également annulée lorsque vous réglez le volume ou mettez l'appareil en veille.

08 Touches de commande de lecture

09 [FAV] :

Pour sélectionner votre station de radio favorite ou une liste de lecture (FM, Radio Internet, Podcasts (balados), etc.)

- Vous pouvez enregistrer jusqu'à 9 stations favorites. Pour enregistrer, maintenez enfoncée la touche [FAV] lorsque la station favorite ou la liste de lecture est en cours de lecture, sélectionnez le numéro à enregistrer, puis appuyez sur [OK].

10 Touche d'information [INFO] :

Pour voir l'information sur le contenu

- Appuyez sur cette touche pour afficher le nom de la piste, de l'artiste et de l'album, le type de fichier, la fréquence d'échantillonnage et d'autres informations. (Les informations varient en fonction de la source d'entrée.)
- Maintenez enfoncé cette touche pour afficher l'état de paramétrage de "REMAST".

11 Touche de curseur [▲], [▼], [◀], [▶]/[OK] :

Pour sélectionner des rubriques/OK

12 Touche de retour [RETURN] :

Pour retourner à l'affichage précédent

13 Touche d'atténuation [DIMMER] :

Pour régler la luminosité de l'affichage, etc.

- Quand l'écran est éteint, il ne s'éclaire quelques secondes que lorsque vous utilisez cette unité. Avant la désactivation de l'écran, "Affichage éteint" s'affiche durant quelques secondes.
- Appuyez plusieurs fois pour changer la luminosité.

14 [PGM] :

Pour configurer la fonction de programme

15 Touches numériques, etc.

- Pour sélectionner un numéro à 2 chiffres
Exemple :
16 : [≥10] > [1] > [6]
- Pour sélectionner un numéro à 4 chiffres
Exemple :
1234 : [≥10] > [≥10] > [≥10] > [1] > [2] > [3] > [4]
- Touche d'effacement [CLEAR] : Pour effacer la valeur saisie.

Connexion de l'antenne FM

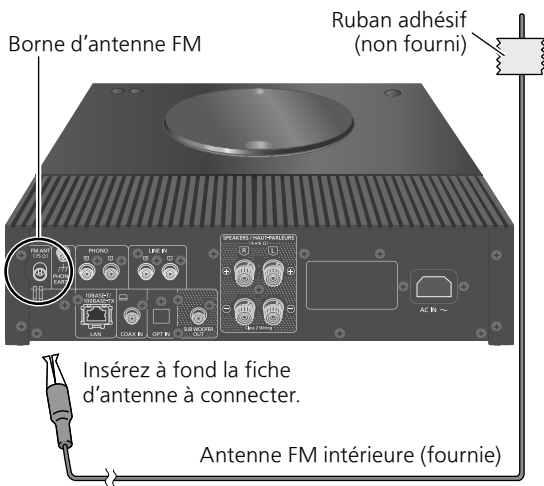

- Fixez l'antenne à l'aide de ruban adhésif sur un mur ou une colonne à l'emplacement avec le moins d'interférences.
- Les interférences peuvent se produire si un appareil électronique se trouve à proximité.

Connexion d'un périphérique à sortie audio analogique

Pour brancher une platine tourne-disque, raccordez le câble PHONO (non fourni) aux bornes PHONO et le fil de terre PHONO à la borne PHONO EARTH de cet appareil.

Pour brancher un périphérique à sortie audio analogique comme un lecteur de disque Blu-ray, branchez le câble audio analogique (non fourni) aux bornes LINE IN.

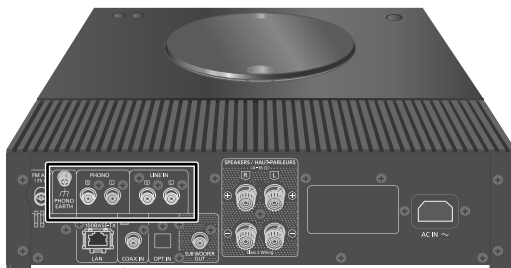

Périphérique à sortie audio analogique (Platine tourne-disque, lecteur de disque Blu-ray, etc.)

- Appuyez sur [**>SELECT<**] plusieurs fois pour sélectionner "PHONO" ou "LIGNE" pour effectuer la lecture. (Baissez le volume avant de changer d'entrée.)
- Ne branchez pas un périphérique à sortie audio analogique comme un lecteur de disque Blu-ray aux bornes PHONO.

Connexion des enceintes

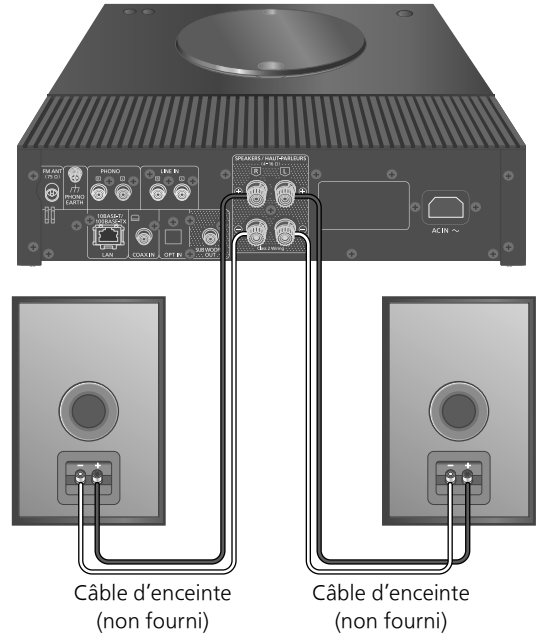

- 1 Tournez les molettes pour les desserrer et insérez les fils dénudés dans les orifices.

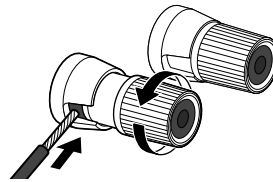

- 2 Serrez les molettes.

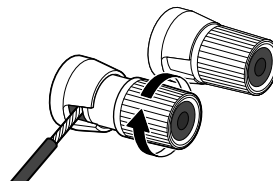

Nota

- Lorsque les raccordements sont terminés, tirez légèrement sur les câbles d'enceinte pour vérifier qu'ils sont bien branchés.
- Veillez à ne pas croiser (court-circuiter) ou inverser la polarité des fils d'enceinte, car cela risque d'endommager l'amplificateur.

INTERDIT

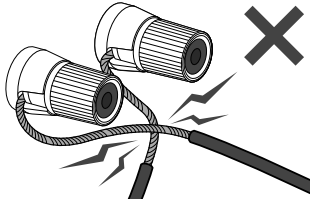

- Câblez correctement la polarité (+/-) des bornes. Sinon, cela peut nuire aux effets stéréo ou causer des dysfonctionnements.
- Pour plus de détails, consultez le mode d'emploi des enceintes.

Connexion du cordon d'alimentation

Branchez le cordon d'alimentation après que tous les autres raccordements sont complétés.



- N'utilisez que le cordon d'alimentation fourni.
- Insérez à fond les fiches des câbles à brancher.
- Ne tordez pas les câbles.
- Le paramétrage de LAN sans fil (Wi-Fi®) peut démarrer lorsque cet appareil est mis en marche. Pour arrêter le paramétrage Wi-Fi, sélectionnez "Non" dans "Conf. Wi-Fi". Sélectionnez "Oui" pour conserver le réglage Wi-Fi. (⇒ 14)

Nota

- Cet appareil consomme une petite quantité de courant alternatif (⇒ 20) même lorsqu'elle est en veille. Retirez la prise du secteur lorsque vous n'utilisez pas l'unité pendant une longue période. Positionnez l'unité pour pouvoir facilement débrancher la prise.

Vous pouvez écouter des services de diffusion de musique en ligne ou des fichiers de musique depuis votre téléphone intelligent/tablette vers cette unité. Pour utiliser ces fonctionnalités, ce système doit rejoindre le même réseau connecté à Internet que l'appareil compatible.

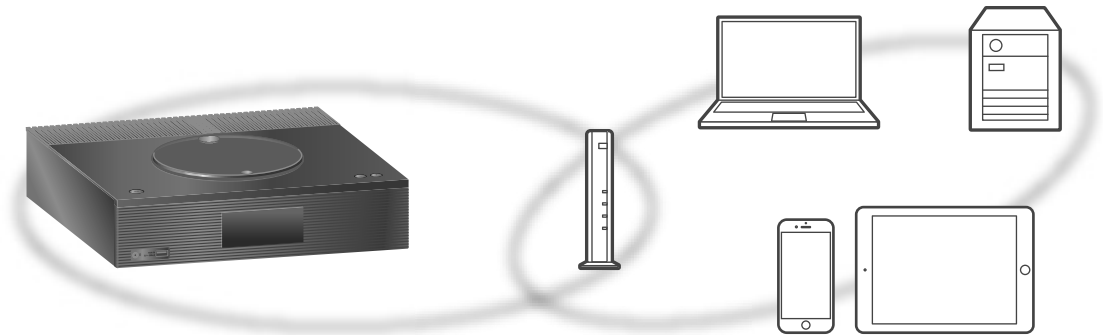

Cette unité peut être connectée à un routeur à l'aide d'un câble réseau ou du Wi-Fi® intégré. Pour obtenir une connexion au réseau stable, une connexion LAN filaire est préférable.

Nota

- Si vous tentez de modifier les paramètres réseau immédiatement après avoir mis cette unité en marche, l'apparition de l'écran de configuration du réseau peut prendre du temps.
- Si "Une mise à jour du micrologiciel est disponible" est affiché après la configuration de la connexion réseau, le micrologiciel de cette unité est disponible.
 - Pour obtenir des informations sur la mise à jour, référez-vous au site Internet suivant : www.technics.com/support/firmware/

■ Préparatifs

Si vous installez l'application Google Home ou l'application Domicile d'Apple sur votre téléphone intelligent/tablette, vous pouvez configurer une connexion avec l'application.

- Lorsque vous utilisez des applications activées par Chromecast pour écouter de la musique sur cet appareil, configurez une connexion avec l'application Google Home.
- Lorsque vous utilisez AirPlay pour écouter de la musique sur cet appareil, ajoutez l'accessoire à Home dans l'application Domicile d'Apple. L'ajout de cet accessoire au réseau via l'application Domicile d'Apple permet également à l'utilisateur de diffuser de l'audio à l'aide de Siri.
- Veillez à ce que la fonction Wi-Fi soit activée sur votre téléphone intelligent/tablette.

(Utilisation de l'application Google Home)

1 Installez l'application Google Home sur votre téléphone intelligent/tablette.

- Pour télécharger l'application Google Home, consultez le site : <https://www.google.com/cast/setup/>



(Utilisation de l'application Domicile d'Apple)

1 Installez l'application Domicile d'Apple sur votre téléphone intelligent/tablette.

- Pour télécharger l'application Domicile d'Apple, consultez le site : <https://www.apple.com/ios/home/>



2 Avant le paramétrage, connectez votre téléphone intelligent/tablette au même réseau que cette unité.

- Assurez-vous que le réseau sans fil est relié à Internet.

Connexion au réseau local branché

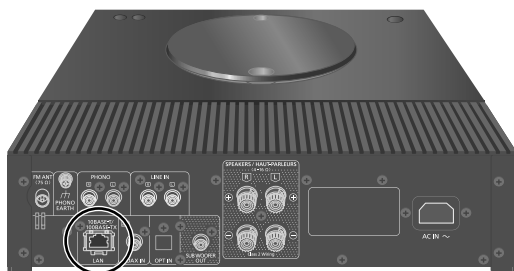

Câble réseau local (non fourni)



Routeur à large bande, etc.

- 1 Débranchez le cordon d'alimentation.
- 2 Connectez cet appareil à un routeur à large bande, etc., à l'aide d'un câble réseau local.
- 3 Branchez le cordon d'alimentation de cette unité et appuyez sur [⏻]. (⇒ 12)
 - Une fois la connexion établie, "📶" est affiché à l'écran.

- 4 Appuyez sur [>>SELECT<] pour sélectionner "Chromecast built-in".

(Utilisation de l'application Google Home)

- 5 Lancez l'application Google Home et suivez les instructions à l'écran pour configurer une connexion. (⇒ 15)

(Utilisation de l'application Apple Home)

- 5 Ouvrez l'application Apple Home et suivez les instructions à l'écran pour ajouter un accessoire à Home. (⇒ 15)

Nota

- Tandis que le cordon d'alimentation est débranché, le câble réseau doit être branché ou débranché.
- Utilisez des câbles de réseau local droits de catégorie 7 ou supérieure (STP) lors de leur connexion à des appareils périphériques.
- Si vous insérez un câble autre qu'un câble réseau local dans la prise réseau, vous pourriez endommager l'unité.
- La fonction Wi-Fi peut être désactivée lorsque le câble réseau est raccordé.

Connexion LAN sans fil

■ Préparatifs

- ① Débranchez le cordon d'alimentation.
- ② Débranchez le câble réseau.
- ③ Rapprochez cette unité aussi près que possible du routeur sans fil.
- ④ Branchez le cordon d'alimentation secteur de cette unité. (⇒ 12)

Nota

- Le paramétrage est annulé une fois la limite de temps définie écoulée. Dans ce cas, recommencez le paramétrage.
- Pour annuler ce paramétrage à mi-chemin, appuyez sur [■] ou mettez l'unité en veille.
- Une fois la connexion établie, "📶" est affiché à l'écran. (⇒ 15)

Paramétrage réseau pour la première fois avec l'application

- 1 Appuyez sur [⏻] pour mettre cette unité en marche.

- "Conf. Wi-Fi" s'affiche.

- 2 Appuyez sur [▲], [▼] pour sélectionner "Oui", puis appuyez sur [OK].

(Utilisation de l'application Google Home)

- 3 Ouvrir l'application Google Home.

- 4 Lancer la configuration en sélectionnant "+" pour ajouter un nouvel appareil puis suivre les instructions à l'écran. (⇒ 15)

- Consulter le site Web Chromecast Audio, pour plus de détails.

(Utilisation de l'application Apple Home)

- 3 Ouvrez l'application Apple Home et suivez les instructions à l'écran. (⇒ 15)

Nota

- Cet appareil sera affiché sous "Technics-SA-C100-****" si le nom du périphérique n'est pas paramétré. ("****" représente des caractères uniques pour chaque appareil.)
- Vous pouvez vérifier l'information réseau (SSID, adresse MAC et adresse IP) depuis l'application Google Home ou l'application "Technics Audio Center".
- Certains éléments de l'application Google Home ne sont pas pertinents pour cet appareil.
- Lorsque cette unité est mise en veille et en marche avant que le paramétrage Wi-Fi ne soit terminé, "Conf. Wi-Fi" s'affiche. Pour éteindre l'affichage, réglez "Menu Wi-Fi" sur "Désactivé".

Paramétrage du réseau depuis le menu de configuration

- 1 Appuyez sur [>SELECT<] pour sélectionner "Chromecast built-in".
- 2 Appuyez sur [SETUP].
- 3 Appuyez à répétition sur [▲], [▼] pour sélectionner "Réseau", puis appuyez sur [OK].
 - Lorsque l'écran "Menu Wi-Fi" s'affiche, appuyez sur [OK].
- 4 Appuyez sur [▲], [▼] pour sélectionner "Activé", puis appuyez sur [OK]. (La fonction LAN sans fil est activée.)
- 5 Appuyez sur [▲], [▼] pour sélectionner "Conf. Wi-Fi", puis appuyez sur [OK].
 - "Réglage" s'affiche.

(Utilisation de l'application Google Home)

- 6 Lancez l'application Google Home et suivez les instructions à l'écran.

(Utilisation de l'application Domicile d'Apple)

- 6 Ouvrez l'application Domicile d'Apple et suivez les instructions à l'écran.

■ Utilisation de l'application Google Home ou de l'application Domicile d'Apple "Conf. Wi-Fi"

- 1 Ouvrez l'application Google Home ou l'application Domicile d'Apple et suivez les instructions à l'écran pour configurer une connexion.
 - Une fois la connexion établie, "Réussite" est affiché à l'écran.
 - "Échec" peut s'afficher si la connexion n'a pas été effectuée. Essayez à nouveau cette méthode depuis le menu de configuration. Si "Échec" s'affiche à nouveau, essayez d'autres méthodes.
- 2 Appuyez sur [OK] pour quitter le paramétrage.

Nota

- Cet appareil sera affiché sous "Technics-SA-C100-****" si le nom du périphérique n'est pas paramétré. ("****" représente des caractères uniques pour chaque appareil.)
- Vous pouvez vérifier l'information réseau (SSID, adresse MAC et adresse IP) depuis l'application Google Home ou l'application "Technics Audio Center".
- Certains éléments de l'application Google Home ne sont pas pertinents pour cet appareil.

Diffusion de musique sur le réseau

Cet appareil est compatible avec les applications activées par Chromecast. Pour en savoir plus sur ces applications, visitez le site :

g.co/cast/apps

Vous pouvez aussi diffuser des fichiers de musique en continu du périphérique réseau vers cet appareil avec l'application gratuite "Technics Audio Center". Téléchargez et installez l'application à partir du site Internet ci-dessous.

www.technics.com/support/

Et vous pouvez également diffuser de la musique sur AirPlay.

■ Préparatifs

- Finalisez les paramètres réseau. (⇒ 13) (Assurez-vous que le réseau est relié à Internet.)
- Installez l'application prise en charge sur votre appareil.
- Connectez le périphérique au réseau actuellement utilisé à domicile.

- 1 Ouvrez l'application activée par Chromecast, l'application activée par AirPlay ou l'application "Technics Audio Center" sur votre appareil (téléphone intelligent, tablette, etc.), et sélectionnez cet appareil comme haut-parleur de sortie.

- 2 Effectuez la lecture de la musique.

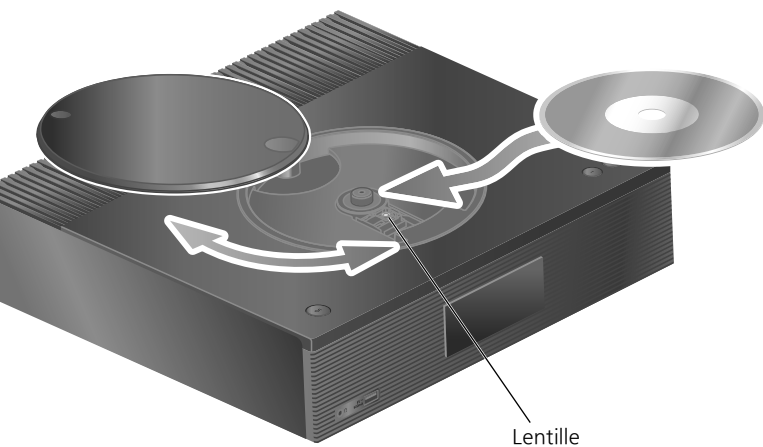

1 Appuyez sur [⏻] pour mettre cette unité en marche.

2 Appuyez sur [CD].

3 Ouvrez le couvercle en le faisant coulisser et insérez un CD.

- Le couvercle peut coulisser des deux côtés.
- Placez le CD avec l'étiquette vers le haut et poussez sur le centre du CD jusqu'à l'émission d'un clic.

4 Refermez le couvercle du plateau du disque en le faisant coulisser.

- Cette unité ne peut pas lire de CD quand le couvercle est ouvert.

5 Appuyez sur [▶/||].

■ Éjection du CD

- ① Ouvrez le couvercle en le faisant coulisser.
- ② Éjectez le CD.



- Veillez à ne pas heurter le CD avec le couvercle.
- Éjectez le CD une fois qu'il a cessé de tourner.

Nota

- Prenez garde à ne pas vous coincer les doigts dans le couvercle au moment de l'ouverture/la fermeture.
- Veillez à ne pas toucher la lentille.
- La lentille s'allume lorsque les opérations suivantes sont réalisées alors qu'aucun disque n'est inséré. Il ne s'agit pas d'une erreur de fonctionnement.
 - Lors de la mise sous tension

- Lors de la sélection de "CD" comme source d'entrée
- Lors de l'ouverture et de la fermeture du couvercle

■ Lecture en reprise / Lecture en reprise aléatoire

- ① Appuyez sur [MENU].
 - ② Appuyez plusieurs fois sur [▲], [▼] pour sélectionner "Répéter"/"Aléatoire", puis appuyez sur [OK].
 - ③ Appuyez plusieurs fois sur [▲], [▼] vers un élément, puis appuyez sur [OK].
- Lors de la lecture aléatoire, vous ne pouvez pas passer directement à la piste précédente.

■ Lecture programmée

- ① Appuyez sur [PGM] dans le mode arrêt.
 - L'écran "Mode program." s'affiche.
 - ② Appuyez sur les touches numériques pour sélectionner des pistes.
 - Répétez cette étape pour effectuer plus de choix.
 - ③ Appuyez sur [▶/||] pour lancer la lecture.
- Appuyez sur [◀] ou [▶] en mode arrêt pour vérifier l'ordre programmé.
 - Appuyez sur [CLEAR] en mode arrêt pour supprimer la dernière piste.
 - Appuyez sur [PGM] en mode arrêt pour annuler le mode Programmation, et la mémoire du programme est stockée.
 - Appuyez sur [■] en mode arrêt et sélectionnez "Oui" pour annuler le mode programmation. (La mémoire du programme est effacée.)

Nota

- La mémoire du programme est effacée lorsque vous changez de CD.
- Le mode Programmation est annulé lorsque la lecture répétée aléatoire est activée.

Mémorisation de stations FM

Vous pouvez préréglager jusqu'à 30 canaux en FM.

- Une station préréglée est écrasée lorsqu'une autre station est sélectionnée pour préréglage sur le même canal.

- 1 Appuyez plusieurs fois sur [RADIO] pour sélectionner "FM".**
- 2 Appuyez sur [MENU].**
- 3 Appuyez à répétition sur [▲], [▼] pour sélectionner "Préréglage auto", puis appuyez sur [OK].**
- 4 Appuyez sur [▲], [▼] pour sélectionner une rubrique, puis appuyez sur [OK].**

La plus basse :

Pour lancer le préréglage automatique à partir de la fréquence la plus basse (87,9/87,5 MHz).

Actuelle :

Pour lancer le préréglage automatique à partir de la fréquence actuelle.

- Le syntonisateur commence à préréglager toutes les stations qu'il peut recevoir dans les canaux dans l'ordre croissant.
- Le mode d'usine par défaut est "La plus basse".

■ Écoute d'un canal FM préréglé

- ① Appuyez sur [MENU].
- ② Appuyez à répétition sur [▲], [▼] pour sélectionner "Mode syntonisat.", puis appuyez sur [OK].
- ③ Appuyez sur [▲], [▼] pour sélectionner "Préréglé", puis appuyez sur [OK].
- ④ Appuyez sur [◀◀], [▶▶] ou les touches numériques pour sélectionner le canal.



Appareil Bluetooth®

Couplage d'un périphérique Bluetooth®

- Activez la fonction Bluetooth® sur le dispositif et le placer à proximité de l'appareil.
- Si un dispositif Bluetooth® est déjà connecté, déconnectez-le.

1 Appuyez sur [0-PAIRING].

- Lorsque "Pairage" s'affiche à l'écran, passez à l'étape 5.
- En maintenant enfoncée [0-PAIRING], cet appareil attend la connexion. Passez à l'étape 5.

2 Appuyez sur [MENU].

3 Appuyez à répétition sur [▲], [▼] pour sélectionner "Pairage", puis appuyez sur [OK].

4 Appuyez sur [▲], [▼] pour sélectionner "Oui", puis appuyez sur [OK].

- "Pairage" s'affiche à l'écran et l'unité attend l'enregistrement.

5 Sélectionnez "Technics-SA-C100-****" à partir du menu de l'appareil Bluetooth®.

- Le nom de l'appareil connecté s'affiche à l'écran.
- L'adresse MAC "****" ("****" représente un caractère propre à chaque appareil) peut s'afficher avant "Technics-SA-C100-****".
- Si le nom du périphérique est réglé dans l'application Google Home, il s'affiche.

Nota

- Vous pouvez également passer en mode de couplage en maintenant enfoncée la touche [0-PAIRING] lorsque la source d'entrée est "Bluetooth".
- Sur demande du mot de passe, entrer "0000".
- Il est possible d'enregistrer jusqu'à 8 dispositifs auprès de cet appareil. Si un 9^e dispositif est couplé, il remplacera le dispositif n'ayant pas été utilisé depuis le plus longtemps.

Écoute de la musique stockée sur un périphérique Bluetooth®

1 Appuyez sur [0-PAIRING].

- "Prêt" ou "Pairage" s'affiche à l'écran.

2 Sélectionnez "Technics-SA-C100-****" à partir du menu de l'appareil Bluetooth®.

- Le nom de l'appareil connecté s'affiche à l'écran.
- Si le nom du périphérique est réglé dans l'application Google Home, il s'affiche.

3 Commencez la lecture sur le dispositif Bluetooth®.

Nota

- Consultez le manuel d'utilisation du dispositif Bluetooth® pour de plus amples instructions sur comment connecter un tel dispositif.
- Cet appareil ne peut être connecté qu'à un dispositif à la fois.
- Lorsque "Bluetooth" est sélectionné comme source d'entrée, l'unité tente automatique de connecter-vous au dernier appareil Bluetooth® connecté. ("Liaison" s'affiche pendant le processus.)

Déconnexion d'un dispositif Bluetooth®

1 Appuyez sur [MENU].

2 Appuyez à répétition sur [▲], [▼] pour sélectionner "Déconnect.?", puis appuyez sur [OK].

3 Appuyez sur [▲], [▼] pour sélectionner "Oui", puis appuyez sur [OK].

Nota

- Si une source audio différente est sélectionnée, le dispositif Bluetooth® se déconnecte.



Le logo Wi-Fi CERTIFIED™ est une marque de certification de Wi-Fi Alliance®.



La mention "Fonctionne avec Apple" signifie qu'un accessoire a été spécialement conçu pour fonctionner avec la technologie identifiée et que son concepteur atteste qu'il répond aux normes de performance d'Apple.

Apple et AirPlay sont des marques de commerce d'Apple Inc., déposées aux États-Unis et dans d'autres pays.

Ce produit est compatible avec AirPlay 2. iOS 11.4 ou une version ultérieure est requise.



Google Home et Chromecast built-in sont des marques de commerce de Google LLC.

Windows est une marque de commerce ou une marque déposée de Microsoft Corporation aux États-Unis et dans d'autres pays.

Windows Media et le logo Windows sont soit des marques déposées, soit des marques de commerce de Microsoft Corporation aux États-Unis et/ou dans d'autres pays. Ce produit est protégé par des droits sur la propriété intellectuelle de Microsoft Corporation et de tiers. L'utilisation ou la distribution d'une telle technologie sans ce produit est interdite sans une licence de Microsoft ou d'une filiale Microsoft autorisée ou de tiers certifiés.

Mac et OS X sont des marques de commerce de Apple Inc., déposées aux États-Unis et dans les autres pays.

La marque et les logos Bluetooth® sont des marques déposées appartenant à Bluetooth SIG, Inc. et toute utilisation de telles marques par Panasonic Holdings Corporation est sous licence. Les autres marques de commerce et dénominations commerciales appartiennent à leurs propriétaires respectifs.

"DSD" est une marquée déposée.

Décodeur FLAC

Copyright (C) 2000, 2001, 2002, 2003, 2004, 2005, 2006, 2007, 2008, 2009 Josh Coalson

La redistribution et l'emploi sous formes source et binaire, avec ou sans modification, sont autorisés à condition que :

- La redistribution du code source retienne l'avis de copyright ci-dessus, la liste des conditions et l'avis de non-responsabilité suivant.

- Les redistributions sous forme binaire reproduisent l'avis de copyright cidessus, la liste des conditions et l'avis de non-responsabilité suivant dans la documentation et/ou les matériaux qui accompagnent la distribution.

- Ni le nom de Xiph.org Foundation ni les noms de ses collaborateurs ne doivent en aucun cas être utilisés pour endosser ou promouvoir des produits dérivés de ce logiciel sans permission préalable écrite.

CE LOGICIEL EST FOURNI "TEL QUEL" PAR

LES DÉTENTEURS DE DROITS D'AUTEUR ET LEURS COLLABORATEURS ET TOUTE

GARANTIE EXPRESSE OU IMPLICITE, Y COMPRIS MAIS NON LIMITÉE AUX

GARANTIES IMPLICITES DE QUALITÉ MARCHANDE ET D'APTITUDE POUR

UN OBJECTIF DONNÉ, EST REJETÉE. EN AUCUN CAS, LA FONDATION OU

SES COLLABORATEURS NE SERONT RESPONSABLES DES DÉGÂTS DIRECTS,

INDIRECTS, INCIDENTS, SPÉCIAUX, EXEMPLAIRES OU CONSÉCUTIFS (Y

COMPRIS MAIS NON LIMITÉ À LA FOURNITURE DE BIENS OU DE SERVICES DE

REMPLACEMENT, DE PERTE D'UTILISATION, DE DONNÉES OU DE PROFITS, OU

D'INTERRUPTION D'AFFAIRES) QUELLE QU'EN SOIT LA CAUSE ET QUELLE QUE

SOIT LA THÉORIE DE RESPONSABILITÉ, QU'ELLE DÉCOULE D'UN CONTRAT, DE

RESPONSABILITÉ STRICTE OU D'ACTE DÉLICTUEL (Y COMPRIS NÉGLIGENCE OU

AUTRE) DÉCOULANT DE L'EMPLOI DE CE LOGICIEL, MÊME EN CAS D'ANNONCE LA

POSSIBILITÉ DE TELS DÉGÂTS.

Le logiciel Spotify est soumis à des licences de tiers disponibles à l'adresse suivante : <https://www.spotify.com/connect/third-party-licenses>.

Spécifications

■ DONNÉES GÉNÉRALES

Alimentation	120 V c.a./60 Hz
Consommation	46 W
Consommation électrique en veille (veille réseau hors marche et pas d'affichage d'horloge)	0,15 W
Consommation électrique en veille (veille réseau en marche et pas d'affichage d'horloge)	2,0 W*1
Dimensions (L×H×P)	340 × 94 × 341 mm (13 ^{25/64} × 3 ^{45/64} × 13 ^{7/16} po)
Poids	Env. 4,8 kg (10,6 lb)
Température de fonctionnement	0 °C à 40 °C (+32 °F à +104 °F)
Humidité relative	35 % à 80 % (sans condensation)

*1 : Réseau local branché ou réseau local sans fil

■ SECTION AMPLIFICATEUR

Puissance de sortie	50 W + 50 W (1 kHz, D.H.T. 1,0 %, 4 Ω, FPB à 20 kHz)
Puissance de sortie FTC	35 W + 35 W (1 kHz, D.H.T. 1,0 %, 4 Ω, FPB à 20 kHz)
Impédance de charge	4 Ω - 16 Ω
Réponse en fréquence	
PHONO (MM)	20 Hz - 20 kHz (DÉVIATION RIAA ±1 dB, 8 Ω)
LIGNE	20 Hz - 40 kHz (-3 dB, 8 Ω)
NUMÉRIQUE	20 Hz - 80 kHz (-3 dB, 8 Ω)
Sensibilité d'entrée/ impédance d'entrée	
LIGNE	650 mV / 31 kΩ
PHONO (MM)	6,5 mV / 47 kΩ

■ SECTION SYNTONISATEUR

Modulation de fréquence (FM)

Mémoire pré-réglée	30 stations
Gamme de fréquence	87,9 MHz à 107,9 MHz (pas de 200 kHz) 87,5 MHz à 108,0 MHz (pas de 100 kHz)
Bornes d'antenne	75 Ω (asymétrique)

■ SECTION DISQUE

Disque lisible (8 cm (3 po) ou 12 cm (5 po))	CD, CD-R, CD-RW
Bloc de lecture	
Longueur d'onde	790 nm (CD)
Puissance du laser	CLASSE 1
Format	CD-DA

■ SECTION BLUETOOTH®

Spécifications du système Bluetooth®	Bluetooth® Ver.4.2
Classification des appareils sans fil	Classe 2 (2,5 mW)
Profils pris en charge	A2DP, AVRCP
Codec compatibles	AAC, SBC
Bande de fréquence	Bande 2,4 GHz FH-SS
Distance de fonctionnement	Environ 10 m (33 pi), observation directe*2

*2 : Distance de communication prospective

Environnement de mesure :

Température 25 °C (77 °F) /
hauteur 1,0 m (3,3 pi)

Mesure en "Mode1" (Accent sur la connectivité)

■ SECTION PRISES

Prise écouteurs/ casque	Stéréo, φ3,5 mm (1/8 po)
USB	Connecteur avant USB de type A
Capacité de mémoire du support	2 To (max.)
Nombre maximal de dossiers (albums)	800
Nombre maximal de fichiers (chansons)	8000
Système de fichiers	FAT16, FAT32, NTFS
Tension du port USB	Sortie c.c., 5 V 0,5 A (max.)
Interface Ethernet	LAN (100BASE-TX/10BASE-T)
Entrée analogique	Entrée de ligne (Prise RCA) PHONO (MM) (Prise RCA)
Sortie analogique	Sortie d'enceinte d'extrêmes graves (Prise RCA)
Entrée numérique	Entrée numérique optique (Prise optique) Entrée numérique coaxiale (Prise RCA)
Format de fichier	LPCM

■ SECTION FORMAT

USB-A

Norme USB	USB 2.0 grande vitesse Mémoire de masse USB
-----------	--

■ SECTION Wi-Fi

Norme	IEEE802.11a / b / g / n / ac
Bande de fréquence	Bande 2,4 GHz Bande 5 GHz
Sécurité	WPA2™, Mode mixte WPA2™/WPA™

- La fonction WLAN de ce produit doit être utilisée exclusivement dans les bâtiments.

■ Format du fichier

Cet appareil prend en charge les formats de fichiers suivants.

- Cet appareil ne prend pas en charge la lecture de fichiers musicaux interdits de copie.
- La lecture de tous les fichiers dans des formats pris en charge par cet appareil n'est pas garantie.
- La lecture d'un fichier dans un format qui n'est pas pris en charge par cet appareil peut entraîner un son saccadé ou du bruit. Dans ce cas, vérifiez si l'appareil prend en charge le format de fichier.
- Cet appareil ne prend pas en charge la lecture à débit binaire variable (VBR).
- Il est possible que certains des dispositifs connectés (serveurs) soient capables de convertir les fichiers dans des formats non pris en charge par cet appareil et de les lire. Pour plus de détails, consultez les instructions de fonctionnement de votre serveur.
- Les informations du fichier (fréquence d'échantillonnage, etc.) affichées par cet appareil et par le logiciel de lecture peuvent différer.
- Selon le PC, l'application, etc., le contenu peut ne pas être lu même si la fréquence d'échantillonnage est prise en charge. Vérifiez le PC, l'application, etc., pour une lecture correcte.

USB-A / LAN (DMR)*

Format du fichier	Extension	Fréquence d'échantillonnage	Débit binaire/ Nombre de bits de quantification
MP3	.mp3	32/44,1/48 kHz	16 à 320 kbps
AAC	.m4a/.aac	32/44,1/48/88,2/96 kHz	16 à 320 kbps
WAV	.wav	32/44,1/48/88,2/96/176,4/192/352,8/384 kHz	16/24/32 bits
FLAC	.flac	32/44,1/48/88,2/96/176,4/192/352,8/384 kHz	16/24 bits
AIFF	.aiff	32/44,1/48/88,2/96/176,4/192/352,8/384 kHz	16/24/32 bits
ALAC	.m4a	32/44,1/48/88,2/96/176,4/192/352,8/384 kHz	16/24 bits
DSD	.dff/.dsf	2,8/5,6/11,2 MHz	

- * : La possibilité de lire chaque fichier musical sur votre réseau dépend du serveur du réseau même si le format du fichier est mentionné ci-dessus. Par exemple, si vous utilisez le lecteur Windows Media 11, il ne sera pas possible de lire tous les fichiers musicaux présents sur le PC. Vous pouvez uniquement lire ceux ajoutés à la bibliothèque du lecteur Windows Media 11.

Nota

- Spécifications sous réserve de modifications.
- Le poids et les dimensions sont approximatifs.

Certificat de garantie limitée

Panasonic Canada Inc.

5770, Ambler Drive, Mississauga (Ontario) L4W 2T3

PRODUIT TECHNICS – GARANTIE LIMITÉE

Panasonic Canada Inc. garantit que ce produit est exempt de défauts de matériaux et de main-d'oeuvre dans un contexte d'utilisation normale pendant la période indiquée ci-après à compter de la date d'achat original et, dans l'éventualité d'une défectuosité, accepte, à sa discrétion, de (a) réparer le produit avec des pièces neuves ou remises à neuf, (b) remplacer le produit par un produit neuf ou remis à neuf d'une valeur équivalente ou (c) rembourser le prix d'achat. La décision de réparer, remplacer ou rembourser appartient à Panasonic Canada Inc.

Récepteur réseau avec lecteur CD Technics	Trois (3) ans, pièces et main-d'oeuvre
Système stéréo compact Technics	Trois (3) ans, pièces et main-d'oeuvre
Chaîne stéréo avec lecteur CD Technics	Trois (3) ans, pièces et main-d'oeuvre
Platine tourne-disque Technics	Trois (3) ans, pièces et main-d'oeuvre

La présente garantie n'est fournie qu'à l'acheteur original d'un des produits de marque Technics indiqués plus haut, ou à la personne l'ayant reçu en cadeau, vendu par un détaillant Panasonic agréé au Canada et utilisé au Canada. Le produit ne doit pas avoir été « vendu tel quel » et doit avoir été livré à l'état neuf dans son emballage d'origine.

POUR ÊTRE ADMISSIBLE AUX SERVICES AU TITRE DE LA PRÉSENTE GARANTIE, LA PRÉSENTATION D'UN REÇU D'ACHAT OU DE TOUTE AUTRE PIÈCE JUSTIFICATIVE DE LA DATE D'ACHAT ORIGINAL, INDIQUANT LE MONTANT PAYÉ ET LE LIEU DE L'ACHAT, EST REQUISE.

RESTRICTIONS ET EXCLUSIONS

La présente garantie COUVRE SEULEMENT les défaillances attribuables à un défaut des matériaux ou à un vice de fabrication et NE COUVRE PAS l'usure normale ni les dommages esthétiques. La présente garantie NE COUVRE PAS NON PLUS les dommages subis pendant le transport, les défaillances causées par des produits non fournis par Panasonic Canada Inc., ni celles résultant d'un accident, d'un usage abusif ou impropre, de négligence, d'une manutention inadéquate, d'une mauvaise application, d'une altération, d'une installation ou de réglages impropres, d'un mauvais réglage des contrôles de l'utilisateur, d'un mauvais entretien, d'une surtension temporaire, de la foudre, d'une modification, de la pénétration de sable, de liquides ou d'humidité, d'une utilisation commerciale (dans un hôtel, un bureau, un restaurant ou tout autre usage par affaires ou en location), d'une réparation effectuée par une entité autre qu'un centre de service Panasonic agréé ou encore d'une catastrophe naturelle.

Les piles sèches sont également exclues de la présente garantie.

CETTE GARANTIE LIMITÉE ET EXPRESSE REMPLACE TOUTE AUTRE GARANTIE, EXPRESSE OU IMPLICITE, INCLUANT LES GARANTIES IMPLICITES DU CARACTÈRE ADÉQUAT POUR LA COMMERCIALISATION ET UN USAGE PARTICULIER. PANASONIC CANADA INC. N'AURA D'OBLIGATION EN AUCUNE CIRCONSTANCE POUR TOUT DOMMAGE DIRECT, INDIRECT OU CONSÉCUTIF RÉSULTANT DE L'UTILISATION DE CE PRODUIT OU DÉCOULANT DE TOUTE DÉROGATION À UNE GARANTIE EXPRESSE OU IMPLICITE. (À titre d'exemples, cette garantie exclut les dommages relatifs à une perte de temps, le transport jusqu'à et depuis un centre de service agréé, la perte ou la détérioration de supports ou d'images, de données ou de tout autre contenu en mémoire ou enregistré. Cette liste n'est pas exhaustive et n'est fournie qu'à des fins explicatives.)

Certaines juridictions ne reconnaissent pas les exclusions ou limitations de dommages indirects ou consécutifs, ou les exclusions de garanties implicites. Dans de tels cas, les limitations stipulées ci-dessus peuvent ne pas être applicables. La présente garantie vous confère des droits précis; vous pourriez aussi avoir d'autres droits pouvant varier selon votre province ou territoire de résidence.

SERVICE SOUS GARANTIE

Pour tout renseignement sur les produits, réparation ou assistance technique, veuillez visiter notre page Soutien :

www.panasonic.ca/french/support

EXPÉDITION D'UN PRODUIT À UN CENTRE DE SERVICE

Emballer soigneusement, de préférence dans son carton d'origine, et expédier, franco de port, suffisamment assuré. Accompagnez le tout d'une description de la défectuosité présumée et d'une pièce justificative de la date d'achat original.

Il est recommandé de noter, dans l'espace prévu ci-dessous, le numéro de modèle et le numéro de série inscrits à l'arrière, ou sous le fond de l'appareil, et de conserver ce manuel pour référence ultérieure.

NUMÉRO DE MODÈLE SA-C100
 NUMÉRO DE SÉRIE _____

Homologation :

DATE D'ACHAT _____
 DÉTAILLANT _____
 ADRESSE DU DÉTAILLANT _____
 N° DE TÉLÉPHONE _____

Panasonic Corporation of North America

Two Riverfront Plaza, Newark, NJ 07102-5490

<https://www.panasonic.com>

Panasonic Canada Inc.

5770 Ambler Drive,
Mississauga, Ontario,
L4W 2T3

www.panasonic.com

© Panasonic Corporation 2023

Printed in Malaysia

Imprimé en Malaisie



TQBM0916-2
M0723YY2113