

Panasonic®

Operating Instructions

ΔΟΜΕΤΡΟΛΟΓΙΑΣ ΚΑΙ ΕΛΕΓΧΟΥ ΠΟΙΟΤΗΤΑΣ

(Household use) Rechargeable Shaver

ΕΛΛΗΝΙΚΗ ΔΗΜΟΚΡΑΤΙΑ

Model No. ES-SWLT2

ΕΛΛΗΝΙΚΗ ΔΗΜΟΚΡΑΤΙΑ

English..... 3

ΕΛΛΗΝΙΚΗ ΔΗΜΟΚΡΑΤΙΑ

Español..... 25

ΕΛΛΗΝΙΚΗ ΔΗΜΟΚΡΑΤΙΑ

Operating Instructions
(Household use) Rechargeable Shaver
Model No. ES-SWLT2

Contents

Safety precautions	5	Replacing the system outer foil and the inner blades	17
Important information	9	FAQ	18
Parts identification	10	Troubleshooting	19
Preparation	10	Battery life	22
How to use	12	Removing the built-in rechargeable battery	22
Cleaning the shaver	15	Specifications	23

Thank you for purchasing this Panasonic product.

Before operating this unit, please read these instructions completely and save them for future use.

IMPORTANT SAFETY INSTRUCTIONS

When using an electrical appliance, basic precautions are required to always be followed, including the following:
Read all instructions before using this appliance.

DANGER To reduce the risk of electric shock:

1. Except when charging, always unplug this appliance from the electrical outlet immediately after using.
2. Unplug this appliance before cleaning.

WARNING To reduce the risk of burns, fire, electric shock, or injury to persons:

1. This appliance is not intended for use by persons (including children) with reduced physical, sensory or mental capabilities, or lack of experience and knowledge, unless they have been given supervision or instruction concerning use of the appliance by a person responsible for their safety.
Children should be supervised to ensure that they do not play with the appliance.
2. Use this appliance only for its intended use as described in this manual. Do not use attachments not recommended by the manufacturer.

3. Never operate this appliance when it has a damaged cord or plug, when it is not working properly, after it has been dropped or damaged, or after it has been dropped into water. Return the appliance to a service center for examination and repair.
4. Keep the cord away from heated surfaces.
5. Never drop or insert any object into any opening.
6. Do not use outdoors or operate where aerosol (spray) products are being used.
7. Do not use this appliance with damaged shaving blades and/or foil, as it has the potential to result in facial injury.
8. Always attach plug to appliance first, then to outlet. To disconnect, turn all controls to "off" then remove plug from outlet.

SAVE THESE INSTRUCTIONS

Safety precautions

Make sure to follow these instructions.

To prevent accidents, injuries or damage to property, please follow the instructions below.

- **The following chart indicates the degree of damage caused by improper operation.**

 **DANGER** Indicates a potential hazard that will result in serious injury or death.

 **WARNING** Indicates a potential hazard that could result in serious injury or death.

 **CAUTION** Indicates a potential hazard that could result in minor injury or property damage.

- **The symbols are classified and explained as follows.**

 This symbol indicates prohibition.

 This symbol indicates requirement that must be followed.

WARNING

► This product

This product has a built-in rechargeable battery. Do not throw into fire, apply heat, or charge, use, leave, or store in a high temperature environment.



- Doing so may cause overheating, ignition, or explosion.

Do not modify or repair.



- Doing so may cause fire, electric shock, or injury.

Contact an authorized service center for repair (replacement of battery etc).



Never disassemble except when disposing of the product.

- Doing so may cause fire, electric shock, or injury.

► In case of an abnormality or malfunction

Immediately stop using and remove the AC adaptor.

- Failure to do so may cause fire, electric shock, or injury.

<Abnormality or malfunction cases>



- **The main unit, adaptor or cord is deformed or abnormally hot.**
- **The main unit, adaptor or cord smells of burning.**
- **There is an abnormal sound during use or charging of the main unit.**

- Immediately request inspection or repair at an authorized service center.

 **WARNING****► Power supply**

Do not connect or disconnect the adaptor to a household outlet with a wet hand.

- Doing so may cause electric shock or injury.

Do not immerse the AC adaptor in water or wash with water.

Do not place the AC adaptor over or near water filled sink or bathtub.

Never use the appliance if the AC adaptor is damaged or if the power plug fits loosely in a household outlet.



Do not damage the cord or the power plug.

• **Do not deface, modify, forcefully bend or pull the cord or the power plug. Also, do not place anything heavy on, twist or pinch the cord.**

- Doing so may cause electric shock or fire due to a short circuit.

Do not use in a way that would exceed the rating of the household outlet or the wiring.



- Exceeding the rating by connecting too many plugs to one household outlet may cause fire due to overheating.

Use only the supplied AC adaptor with this product.



Do not use the AC adaptor with any other product. (See page 10.)

- Failure to do so may cause burn or fire due to a short circuit.



Fully insert the power plug.

- Failure to do so may cause fire or electric shock.



Disconnect the AC adaptor when cleaning the main body with water.

- Failure to do so may cause electric shock or injury.



Regularly clean the power plug and the appliance plug to prevent dust from accumulating.

- Failure to do so may cause fire due to insulation failure caused by humidity.

► Preventing accidents

Do not place within reach of children or infants. Do not let them use it.

- Putting parts or accessories in the mouth may cause an accident or injury.

If oil is consumed accidentally, do not induce vomiting, drink a large amount of water and contact a physician.



If oil comes into contact with eyes, wash immediately and thoroughly with running water and contact a physician.

- Failure to follow these instructions may result in physical problems.

WARNING

► Note the following precautions



The supply cord cannot be replaced. If the cord is damaged, the AC adaptor should be scrapped.

- Failure to do so may cause an accident or injury.

CAUTION

► Protecting the skin

Do not use excessive pressure to apply the system outer foil to your lip or other part of your face.



Do not apply the system outer foil directly to blemishes or injured skin.

Do not touch the blade section (metallic section) of the inner blade.

- Doing so may cause injury to skin or hand.

Do not forcefully press the system outer foil. Also, do not touch the system outer foil with fingers or nails when in use.



Do not use this product for hair on head or any other part of the body.

- Doing so may cause injury to skin or reduce the life of the system outer foil.



Check the system outer foil for cracks or deformations before use.

- Failure to do so may cause injury to the skin.

► Note the following precautions

Do not allow metal objects or trash to adhere to the power plug or the appliance plug.



- Doing so may cause electric shock or fire due to a short circuit.

Do not share your shaver with your family or other people.



- Doing so may result in infection or inflammation.

Disconnect the adaptor from the household outlet when not charging.



- Failure to do so may cause electric shock or fire due to electrical leakage resulting from insulation deterioration.

Handling of the removed battery when disposing

DANGER

- **The rechargeable battery is exclusively for use with this appliance. Do not use the battery with other products.**
 - **Do not charge the battery after it has been removed from the product.**
 - **Do not throw into fire or apply heat.**
 - **Do not hit, disassemble, modify, or puncture with a nail.**
 - **Do not let the positive and negative terminals of the battery get in contact with each other through metallic objects.**
 - **Do not carry or store the battery together with metallic jewellery such as necklaces and hairpins.**
 - **Do not use or leave the battery where it will be exposed to high temperatures, such as under direct sunlight or near other sources of heat.**
 - **Never peel off the tube.**
- Doing so may cause overheating, ignition, or explosion.

WARNING

After removing the rechargeable battery, do not keep it within reach of children and infants.

- The battery will harm the body if accidentally swallowed.
If this happens, consult a physician immediately.

If the battery fluid leaks out and comes in contact with the eyes, do not rub the eyes, and thoroughly rinse with clean water, such as tap water.

- Failure to do so may cause eye injury.
Consult a physician immediately.

CAUTION

If the battery fluid leaks out and comes in contact with the skin or clothes, rinse off with clean water, such as tap water.

- Failure to do so may cause inflammation.

Important information

- This WET/DRY shaver can be used for wet shaving using shaving lather or for dry shaving. You can use this watertight shaver in the shower and clean with water. The following symbol means suitable for use in a bath or shower.



- Treat yourself to wet lather shaves for at least three weeks and notice the difference. Your Panasonic WET/DRY shaver requires a little time to get used to because your skin and beard need about a month to adjust to any new shaving method.
- Keep both the inner blades inserted. If only one of the inner blades is inserted, the shaver may be damaged.
- If you clean the shaver with water, do not use salt water or hot water. Do not soak the shaver in water for a long period of time.
- The following symbol indicates that a specific detachable power supply unit is required for connecting the electrical appliance to the supply mains. The type reference of power supply unit is marked near the symbol.



- Charge the appliance correctly according to these Operating Instructions. (See page 10 "Charging the shaver".)
- This appliance contains battery that is only replaceable by skilled persons. Please contact an authorized service center for the details of repair.

Note the following precautions

► When using

- Do not bring the system outer foil into contact with hard objects. Doing so may damage the system outer foil as it is very thin and deforms easily.
- Do not drop or hit against other objects. Doing so may cause injury.

► When storing

- Store the shaver in a place with low humidity after use. Failure to do so may cause malfunction due to condensation or rust.
- Be sure to place the protective cap on the shaver when carrying around or storing. Failure to do so may cause injury to skin or reduce the life of the system outer foil.

► When cleaning

- Do not dry using heat from a dryer or other appliance. Doing so may cause malfunction or deformation of the parts.
- Do not leave the shaver exposed to direct sunlight with the foil frame detached. Doing so may deteriorate the waterproof rubber and degrade waterproof function, which may cause to malfunction.

Parts identification

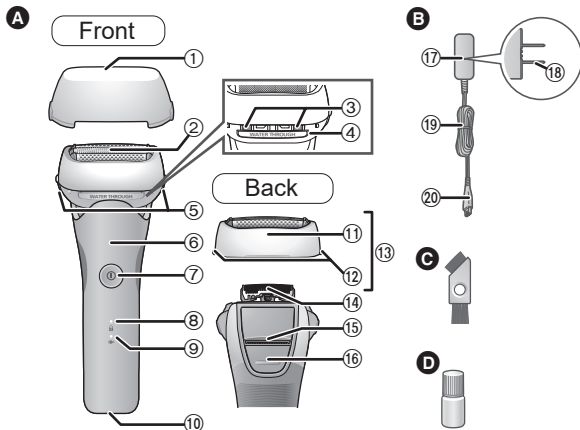

A Main body

- ① Protective cap
- ② System outer foil
- ③ Water inlets
- ④ Cleaning shutter
- ⑤ Foil frame release buttons
- ⑥ Thumb rest
- ⑦ Power switch
To turn the shaver on and off and also lock and unlock the power switch.
- ⑧ Switch lock lamp (🔒)

- ⑨ Charge status lamp (➡)
- ⑩ Appliance socket
- ⑪ Foil frame
- ⑫ System outer foil release buttons
- ⑬ Outer foil section
- ⑭ Inner blades
- ⑮ Trimmer
- ⑯ Trimmer handle

B AC adaptor (RE7-87)

- ⑰ Adaptor
- ⑱ Power plug
- ⑲ Cord
- ⑳ Appliance plug

Accessories

- Ⓒ Cleaning brush
- Ⓓ Oil

Preparation

Charging the shaver

- Turn the shaver off.
- Wipe off any water droplets on the appliance socket.

1 Insert the appliance plug into the shaver.

2 Plug in the adaptor into a household outlet.

- Check that the charge status lamp (➡) is glowing.
- Charging is completed after approx. 1 hour.
- If the shape of the plug does not fit the power outlet, use an attachment plug adaptor of the proper configuration.

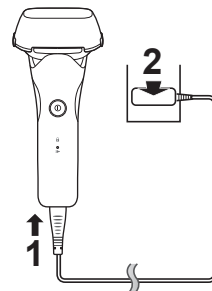

3 Disconnect the adaptor after charging is completed and the charge status lamp (➡) turns off.

Note

You cannot operate the shaver while charging.

Quick charge

Even though the battery runs out, you can shave once after 3-minute charge.

(This will differ depending on usage.)

While charging

The charge status lamp (→) glows red.

After charging is completed

The charge status lamp (→) turns off.

Abnormal charging

The charge status lamp (→) will blink twice every second.

- After charging is completed, turning the power switch ON with the shaver plugged in will cause the charge status lamp (→) to light up and then turn off after 5 seconds.
This shows that the shaver is fully charged.
- When charging the shaver for the first time or when it has not been in use for more than 6 months, the charging time may change or the charge status lamp (→) may not glow for a few minutes. It will eventually glow if kept connected.

- Recommended ambient temperature for charging is 10 °C – 35 °C (50 °F – 95 °F). It may take longer to charge or the battery may fail to charge properly in extremely high or low temperatures.

The charge status lamp (→) will blink twice every second when there is a problem with charging. Charge the shaver within the recommended ambient temperature range.

- The shaver can be used for approximately 2 weeks with a full charge. (Based on one 3-minute dry-shave usages per day in an ambient temperature range of 20 °C – 30 °C [68 °F – 86 °F].)
The number of usable days varies depending on the following conditions.
 - Beard thickness
 - Pressure applied to the skin
 - Usage of wet shaving
 - Usage in shaving foam mode
- If there is noise from the radio or other sources while using or charging the appliance, move to a different location to use the appliance.

How to use

► Usable facial cleansers, etc.

		Shaving	Shaving foam mode
Shaving agent	Shaving foam	✓	—
	Shaving gel	✓	✗
	Shaving cream	✗	✗
Facial cleanser	Facial cleansing foam (without scrubbing compounds)	✓	✓
	Facial cleansing foam (with scrubbing compounds)	✗	✗
	Facial soap	✓	✗
Body soap etc.	Liquid	✓	✓
	Foam	✓	—

- Do not use anything other than above listed shaving agent/facial cleanser/body soap etc. as these may cause the blades to clog, or be unable to make foam.

Making foam in shaving foam mode

It is easier to make foam this way than by hand.

- 1 Take an appropriate amount of facial cleanser etc. in the palm of your hand.**



- 2 Add an appropriate amount of water or hot water.**

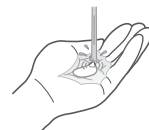

- 3 Check that the cleaning shutter is closed and hold the power switch for 2 seconds or more to switch to shaving foam mode.**



The switch lock lamp (🔒) and charge status lamp (➡) blink alternately.



- The shaving foam mode ends after 15 seconds. The shaver can then be used to shave.
- To stop using the shaving foam mode and start shaving, press the power switch once.

- When the switch lock lamp () blinks after the power switch is pressed, the shaver will not operate as it is locked. Hold the power switch for more than 2 seconds to unlock. (See page 15.)

4 Press the blades gently in the palm of your hand, mix the facial cleanser etc. around and move the blades up and down to make foam.

- If there is insufficient foam, add slightly more water, hot water or facial cleanser etc. to make it easier to create foam.

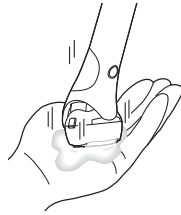

► Notes

- Do not use shaving agent (excluding foam), facial cleansing foam (with scrubbing compounds) or soap as these may cause the blades to clog, or be unable to make foam.

Shaving beard

- Before shaving, check that the cleaning shutter is closed.

1 Press and shave.

- The “shaving sensor”, which automatically adjusts the power depending on the beard thickness, will operate. It will shave with high power on areas where the beard is heavy, and reduce the power on areas where the beard is thin, to reduce burden on the skin.



Tips for better shaving

Apply the whole system outer foil perpendicularly against the skin and shave by slowly gliding the shaver over the face against the grain of the beard.

- The beard under the chin and around the throat can be shaved better by stretching the skin so the beard will stand.
- To prevent damaging the system outer foil, do not shave with only a part of the system outer foil.

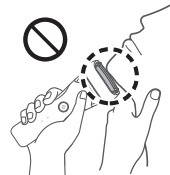
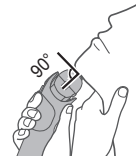

2 Press when finished.

When the battery capacity is low

The charge status lamp () blinks once every second when operating the shaver. The appliance beeps twice after switched off.

• You can shave 2 to 3 times after the charge status lamp () blinks. (This will differ depending on usage.)



► Using the trimmer

Slide the trimmer handle up. Place at a right angle to your skin and move downwards to trim your sideburns.

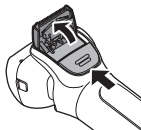

► Tips for better usage

Apply the trimmer edge perpendicular to skin gently and move downward slowly.

Trimming sideburns

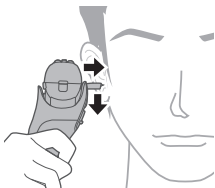

Pre-shave of long beards



► Notes



- After wet shaving, wash the main body with water and apply oil to the system outer foil.
- Depending on the beard thickness or the amount of beard trimmings in the shaver head, the shaving sensor may not react and the driving sound may not change. This is not abnormal.
- The shaving sensor may not respond depending on the type and quantity of the shaving gel or the quantity of the foam. This is not abnormal.
- The appliance may not operate in an ambient temperature lower than approximately 5 °C (41 °F).
- To prevent erroneous operation, place your fingers on the thumb rest while using the shaver.

Operation and display of the switch lock

► Locking the power switch

1. Press  once and then release.
 - The shaver starts operating.





2. Hold  for more than 2 seconds.
 - The switch lock lamp () will light up for 5 seconds and turn off.
 - The shaver will stop operating.



3. Release .



► Unlocking the power switch

1. Hold  for more than 2 seconds.
 - The switch lock lamp () will turn off.



2. Once the shaver starts operating, release .



- The power switch is locked when the switch lock lamp () blinks for 5 seconds and the shaver does not operate even though the power switch is pressed.

Cleaning the shaver

We recommend cleaning the shaver after each use.

Cleaning with water

- Turn the shaver off and disconnect the AC adaptor.

1. With the cleaning shutter closed, apply some hand soap and some water to the system outer foil.
2. Turn the shaver on and make foam for a few seconds.



There are two ways to clean the shaver, depending on the actual dirt level.

To remove light dirt

3. Slide the cleaning shutter until it clicks.
- The water inlets of the shaver head are opened.



4. Pour running water into the water inlets and rinse thoroughly, and then turn off.
- Pour running water into both water inlets.



- Rinse with water and shake up and down several times to remove the water, and then close the cleaning shutter.



To remove heavy dirt

3. Turn the shaver off and remove the outer foil section. (See page 17.)
4. Clean the shaver and the outer foil section with running water.



- Rinse with water and shake up and down several times to remove the water.

5. Wipe off any drops of water with a dry cloth.

6. Dry the outer foil section, the shaver, and the trimmer completely.
- Allow the shaver to dry in the shade, avoid direct sunlight.



7. Lubricate the shaver.

It will keep the movement of the blade smooth and maintain a comfort shave.

1. Apply one drop of oil to each of the system outer foils.
2. Raise the trimmer and apply a drop of oil.
3. Switch the shaver on, and run it for approximately five seconds.
4. Switch off the shaver, and wipe off any excess oil from the system outer foil with a soft cloth.



► Notes

- Do not use any kitchen or bathroom detergents other than hand soap. Doing so may cause malfunction.
- Do not wipe with thinners, benzine, alcohol etc. Doing so may cause malfunction, cracking or discoloration of the parts.
- Be careful not to hit the main body on the sink or any other object while draining the water. Failure to do so may cause malfunction.

Cleaning with the brush

Remove the outer foil section and the inner blades.
(See this page.)

Do not use any brush other than the supplied one.

► Cleaning with the long brush

Clean the foil frame, system outer foil, the main body and the trimmer using the long brush.

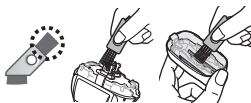

► Cleaning with the short brush

- Clean the inner blades using the short brush by moving it in direction as illustrated.
- Do not move the short brush perpendicularly against the blades as it will damage the inner blades and affect their sharpness.

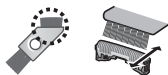

Replacing the system outer foil and the inner blades

system outer foil	once every year
inner blades	once every two years

► Removing the outer foil section

Press the foil frame release buttons and lift the outer foil section upwards.

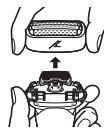

► Attaching the outer foil section

After turning the foil frame mark (ℒ) to the front, securely attach the outer foil section to the shaver until it clicks.

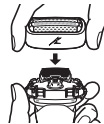

► Replacing the system outer foil

1. Press the system outer foil release buttons and pull down the system outer foil.
 - Do not press the system outer foil release buttons with excessive force. Doing so may bend the system outer foil, preventing complete attachment to the foil frame.
2. Align the foil frame mark (ℒ) and the system outer foil mark (△) and securely attach together until it clicks.

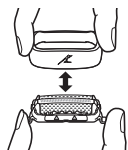

► Replacing the inner blades

1. Remove the inner blades one at a time.
2. Insert the inner blades one at a time.

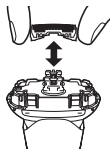

► Note

Do not throw away the foil frame.

► Replacement parts

Replacement parts are available at your dealer or Service Center.

Replacement parts for ES-SWLT2	System outer foil and inner blades	WES9013
	System outer foil	WES9087
	Inner blades	WES9068

FAQ

Question	Answer
Will the battery deteriorate if not used for an extended period of time?	► The battery will deteriorate if not used for over 6 months, so make sure to perform a full charge at least once every 6 months.
Can I charge the shaver after every use?	► The battery used is a lithium-ion, so charging after every use will have no effect on battery life.
Why should the adaptor be disconnected after charge?	► Charging the battery for more than 1 hour will not affect battery performance, but disconnect the adaptor for safety and to save energy.
What is the constituent of the dedicated oil?	► Constituent of the oil is liquid paraffin.
Why does the appliance beep twice after switched off?	► The sound indicates that the battery capacity is running low. Please charge the appliance.

Troubleshooting

Perform the following actions.
If the problems still cannot be solved, contact the store where you purchased the unit or a service center authorized by Panasonic for repair.

Problem	Action
The power switch does not turn ON.	▶ Unlock the switch lock. (See page 15.)
The power will not switch to OFF.	▶ Press the power switch twice while using in shaving foam mode.

Problem	Action
The shaving sensor does not respond.	▶ Depending on the beard thickness or the amount of beard trimmings in the shaver head, the shaving sensor may not react and the driving sound may not change. This is not abnormal.
	▶ The shaving sensor may not respond depending on the type and quantity of the shaving gel. This is not abnormal.
	▶ The shaving sensor may not respond when the remaining battery capacity is low. If this happens, recharge the shaver.
	▶ Apply oil. (See page 16.) ▶ The shaving sensor may not respond when there is not enough oil on the blades.

Problem	Action
The shaving sensor responds even though the shaver is not in contact with the skin.	<p>Clean the beard trimmings from the shaver. When the shaver is very dirty, first use the cleaning brush to remove beard trimmings. Or, remove the foil frame and wash with water. (See page 16.)</p> <p>▶</p> <p>Replace the system outer foil and/or inner blades. Expected life of system outer foil and inner blades:</p> <p>▶ System outer foil: Approximately 1 year Inner blades: Approximately 2 years</p>
Foam cannot be made in shaving foam mode.	▶ Making foam may be difficult depending on the type of facial cleansers etc., so adjust the amount of water or facial cleanser.
Foam made in shaving foam mode contains shavings.	▶ Before making foam, cleanly rinse off any shavings. (See page 15.)

Problem	Action
The shaver cannot be charged.	▶ The recommended temperature for charging is 10 °C – 35 °C (50 °F – 95 °F). If charged at a temperature other than the recommended temperature, the shaver may take longer to charge or may not charge at all.
Operating time is short even after a full charge.	<p>▶ The shaver can be used for about 2 weeks on a full charge assuming dry-shaving for 3 minutes per day. However, the usable number of days may be reduced depending on how the shaver is used (for example, use in shaving foam mode, wet shaving, or use in low temperatures).</p> <p>▶ Apply oil.</p> <p>▶ When the number of operations per charge starts to decrease, the battery is nearing the end of its life.</p>

Problem	Action
Shaver does not operate even after charging.	▶ Use the appliance in an ambient temperature approximately 5 °C (41 °F) or higher.
	▶ The battery has reached the end of its life.
	▶ The shaver will not operate with the AC adaptor connected. Please use the shaver after it has been sufficiently charged and the AC adaptor disconnected.
The driving sound changes while shaving.	▶ The shaving sensor is operating. The sound changes depending on the beard thickness.

Problem	Action
Makes a loud sound.	▶ Apply oil. The blades will not move smoothly when there is no oil on the blades, requiring more power.
	▶ The shaver makes a high-pitched sound due to the linear motor drive. This does not indicate a problem.
	▶ Confirm that the blades are properly attached.
The odor is getting stronger.	▶ Clean the system outer foil with the brush.
	▶ This can be improved by cleaning every time after shaving.
Shavings fly out in all directions.	▶ This can be improved by cleaning every time after shaving.
	▶ Clean the inner blades with the brush when shavings are adhering to the inner blades.
	▶ Confirm that the cleaning shutter is firmly closed.

Problem	Action
System outer foil gets hot.	<ul style="list-style-type: none"> ▶ Apply oil. ▶ Replace the system outer foil if it is damaged or deformed. (See page 17.)
You do not get as close a shave as before.	<ul style="list-style-type: none"> ▶ Apply oil. ▶ This can be improved by cleaning every time after shaving.
	<p>Replace the system outer foil and/or inner blades. Expected life of system outer foil and inner blades:</p> <ul style="list-style-type: none"> ▶ System outer foil: Approximately 1 year Inner blades: Approximately 2 years
The shaver cannot be properly cleaned even after water is poured from the water inlets.	<ul style="list-style-type: none"> ▶ When the shaver is very dirty, first use the cleaning brush to remove beard trimmings. Or, remove the foil frame and wash with water. (See page 16.)

Battery life

The life of the battery is 3 years. The battery in this shaver is not intended to be replaced by consumers.

Removing the built-in rechargeable battery

ATTENTION:

A lithium ion battery that is recyclable powers the product you have purchased. Please call 1-800-8-BATTERY for information on how to recycle this battery.



Remove the built-in rechargeable battery before disposing of the shaver.

The battery is to be disposed of safely.

This figure must only be used when disposing of the shaver, and must not be used to repair it. If you dismantle the shaver yourself, it will no longer be waterproof, which may cause it to malfunction.

- Remove the shaver from the AC adaptor.
- Press the power switch to turn on the power and then keep the power on until the battery is completely discharged.

- Perform steps ① to ⑤ and lift the battery, and then remove it.
- Take care not to short circuit the positive and negative terminals of the removed battery, and insulate the terminals by applying tape to them.

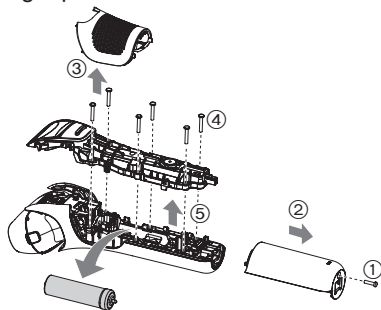

Specifications

Power source	See the name plate on the AC adaptor. (Automatic voltage conversion)
Motor voltage	3.6 V---
Charging time	Approx. 1 hour

This product is intended for household use only.

Federal Communication Commission Interference Statement

This equipment has been tested and found to comply with the limits for a Class B digital device, pursuant to Part 15 of the FCC Rules. These limits are designed to provide reasonable protection against harmful interference in a residential installation. This equipment generates, uses and can radiate radio frequency energy and, if not installed and used in accordance with the instructions, may cause harmful interference to radio communications. However, there is no guarantee that interference will not occur in a particular installation. If this equipment does cause harmful interference to radio or television reception, which can be determined by turning the equipment off and on, the user is encouraged to try to correct the interference by one of the following measures:

- Reorient or relocate the receiving antenna.
- Increase the separation between the equipment and receiver.
- Connect the equipment into an outlet on a circuit different from that to which the receiver is connected.
- Consult the dealer or an experienced radio/TV technician for help.

FCC Caution: To assure continued compliance, install and use in accordance with provided instructions. Any changes or modifications not expressly approved by the party responsible for compliance could void the user's authority to operate this equipment.

This device complies with part 15 of the FCC Rules. Operation is subject to the following two conditions: (1) This device may not cause harmful interference, and (2) this device must accept any interference received, including interference that may cause undesired operation.

Personal Care & Beauty Care Products

FOR USA ONLY

30-Day Quality Satisfaction Guarantee

If you are dissatisfied with any Panasonic Personal Care & Beauty Care Products for any reason, simply return it to the place of purchase with a dated proof of purchase, in the original packaging, with all accessories, parts and instructions, within 30 days of the date of purchase for a full refund. Abuse or misapplication of this product voids the guarantee.

PRODUCT REGISTRATION

(U.S. customers only)

Go to www.shop.panasonic.com/register and register your product now to receive these benefits:

Safety Notification

We contact our customers in case of recall

Owner Verification

Proof of purchase in case of product theft or loss

Efficient Warranty Service

In case there is a problem with your product

Special Offers and Promotions from Panasonic

**FOR YOUR CONVENIENCE, WE HAVE
ESTABLISHED A TOLL-FREE (IN USA ONLY)
NATIONAL ACCESSORY PURCHASE HOTLINE AT
1-800-332-5368.**

Contenido

Precauciones de seguridad.....	27	Reemplazo de la lámina exterior y las hojas interiores.....	40
Información importante	31	Preguntas frecuentes.....	41
Identificación de las partes	32	Solución de problemas	41
Preparación.....	33	Vida útil de la batería.....	44
Forma de uso.....	34	Desmontaje de la batería recargable interior	44
Limpieza de la afeitadora.....	38	Especificaciones	45

Gracias por comprar este producto Panasonic.

Antes de utilizar este aparato, lea todas las instrucciones y guárdelas para su uso en el futuro.

INSTRUCCIONES DE SEGURIDAD IMPORTANTES

Cuando se usa un dispositivo eléctrico, es necesario seguir siempre precauciones básicas mostradas a continuación:

Lea todas las instrucciones antes de utilizar este dispositivo.

PELIGRO Para reducir el riesgo de descargas eléctricas:

1. Excepto cuando lo esté cargando, desenchufe siempre este aparato de la toma eléctrica inmediatamente después de utilizarlo.
2. Desenchufe este dispositivo antes de limpiarlo.

ADVERTENCIA Para reducir el riesgo de quemaduras, fuego, descargas eléctricas o lesiones:

1. Este aparato no debe ser utilizado por personas (incluyendo niños) con capacidades físicas, sensoriales o mentales limitadas, o con falta de conocimiento y experiencia, a menos que se encuentren bajo supervisión o se les haya instruido sobre el uso del aparato por parte de una persona responsable de la seguridad. Supervise a los niños pequeños para asegurarse de que no jueguen con la afeitadora.

2. Utilice este dispositivo solo para el fin para el que se diseñó, como se describe en este manual. No utilice ningún accesorio que no haya sido recomendado por el fabricante.
3. Nunca utilice este aparato si el cordón o el enchufe están dañados, si no funciona correctamente, o si se ha caído, se ha dañado o se ha mojado. Devuelva el dispositivo a un centro de servicio para examinarlo y repararlo.
4. Mantenga el cable alejado de superficies calientes.
5. Nunca introduzca ni deje caer objetos por ninguna abertura.
6. No lo use al aire libre ni donde se estén usando productos en aerosol (spray).
7. No utilice este aparato si las hojas de corte o las láminas están dañadas, ya que podría causarle heridas en la cara.
8. Siempre conecte primero el enchufe al dispositivo y, luego, al tomacorriente. Para desconectarlo, coloque todos los controles en la posición "apagado" y, a continuación, retire el enchufe del tomacorriente.

CONSERVE ESTAS INSTRUCCIONES

Precauciones de seguridad

Asegúrese de cumplir estas instrucciones.

Para evitar accidentes, lesiones o daños materiales, cumpla las siguientes instrucciones.

- **El siguiente cuadro indica el grado de daño provocado en caso de operación incorrecta.**

 **PELIGRO** Indica un peligro potencial que provocará una lesión grave o la muerte.

 **ADVERTENCIA** Indica un peligro potencial que podría causar una lesión grave o la muerte.

 **PRECAUCIÓN** Indica un peligro potencial que podría causar una lesión leve o daños materiales.

- **A continuación, se clasifican y explican los símbolos.**

 Este símbolo indica prohibición.

 Este símbolo indica un requisito que debe seguirse.

ADVERTENCIA

► Este producto

Este producto incluye una batería recargable. No la arroje al fuego ni la exponga a altas temperaturas.

 **Tampoco la recargue, la use, la deje ni la guarde en un lugar con temperaturas elevadas.**

- Si lo hace, podría provocar un sobrecalentamiento, un incendio o una explosión.

No lo modifique ni lo repare.

 - Si lo hace, podría provocar un incendio, una descarga eléctrica o sufrir lesiones.

Póngase en contacto con un centro de servicio autorizado para su reparación (cambio de batería, etc.).

Nunca lo desarme, excepto cuando vaya a desechar el producto.

 - Si lo hace, podría provocar un incendio, una descarga eléctrica o sufrir lesiones.

ADVERTENCIA

► **En caso de anomalía o fallo en el funcionamiento:** **Suspenda inmediatamente el uso y retire el adaptador de CA.**

- De lo contrario, podrían producirse un incendio, una descarga eléctrica o una lesión.

<Casos de anomalía o funcionamiento incorrecto>



• **La unidad principal, el adaptador o el cable están deformados o anormalmente calientes.**

• **La unidad principal, el adaptador o el cable huelen a quemado.**

• **Se escucha un ruido extraño durante el uso o al cargar la unidad principal.**

- Solicite inmediatamente una revisión o reparación en un centro de servicio autorizado.

► **Alimentación**



No conecte ni desconecte el adaptador a un tomacorriente si tiene las manos mojadas.

- Si lo hace, podría sufrir descargas eléctricas o lesiones.

No sumerja el adaptador de CA en agua ni lo lave con agua.

No coloque el adaptador de CA sobre o cerca de un lavamanos o una bañera llenos de agua.

No utilice este aparato si el adaptador de CA está dañado o si la clavija del cable de alimentación queda floja al conectarla en un tomacorriente.



No dañe el cable ni la clavija del cable de alimentación.

• **No deforme, modifique, doble o tire del cable o del cable de alimentación con fuerza. Tampoco coloque nada pesado encima de él, ni lo retuerza ni lo pellizque.**

- Si lo hace, podría provocar una descarga eléctrica o un incendio debido a un cortocircuito.

No lo utilice de manera que supere la capacidad nominal del tomacorriente o del cableado.



- Superar el valor nominal al conectar demasiados enchufes a un tomacorriente puede causar un incendio debido al sobrecalentamiento.

Utilice con este producto solo el adaptador de CA suministrado.



No utilice el adaptador de CA con ningún otro producto. (Consulte la página 33.)

- De lo contrario, podría sufrir quemaduras o provocar un incendio debido a un cortocircuito.

Introduzca completamente la clavija del cable de alimentación.



- De lo contrario, podría producirse un incendio o una descarga eléctrica.

ADVERTENCIA



Desconecte el adaptador de CA cuando limpie el cuerpo principal con agua.

- De lo contrario, podría sufrir una descarga eléctrica o lesiones.



Limpie regularmente la clavija del cable de alimentación y la clavija del aparato para evitar la acumulación de polvo.

- De lo contrario, podría originarse un incendio debido a un fallo del aislamiento provocado por la humedad.

► Evite accidentes



No deje el aparato al alcance de los niños o bebés. No les permita usarlo.

- Meterse piezas o accesorios en la boca puede provocar accidentes y lesiones.



Si el aceite se ingiere de forma accidental, no induzca el vómito; beba abundante agua y póngase en contacto con un médico.

Si el aceite entra en contacto con los ojos, enjuáguelos de inmediato con abundante agua del grifo y póngase en contacto con un médico.

- El incumplimiento de estas instrucciones puede tener como consecuencia problemas físicos.

► Tenga en cuenta las siguientes precauciones



El cable de alimentación no puede sustituirse. Si el cable de alimentación presenta daños, debe desecharse el adaptador de CA.

- No cumplir estas instrucciones podría ocasionar un accidente o una lesión.

PRECAUCIÓN

► Protección de la piel

No ejerza mucha presión al aplicar la lámina exterior sobre el labio o cualquier otra parte de la cara.

No aplique la lámina exterior directamente sobre imperfecciones o heridas de la piel.



No toque la sección de la hoja (sección metálica) de la hoja interior.

- Si lo hace, podría sufrir lesiones en la piel o en las manos.

No ejerza mucha presión sobre la lámina exterior.

Evite, además, tocar la lámina exterior con los dedos o las uñas cuando utilice el aparato.



No utilice este producto para el cabello o el vello de cualquier otra parte del cuerpo.

- Si lo hace, podría sufrir lesiones de la piel o reducir el tiempo de vida útil de la lámina exterior.



Antes de usar, verifique que la lámina exterior no tenga grietas ni esté deformada.

- De lo contrario, podría sufrir heridas en la piel.

► Tenga en cuenta las siguientes precauciones

No permita que objetos metálicos o suciedad se introduzcan en la clavija del cable de alimentación o en la clavija del aparato.



- Si lo hace, podría provocar una descarga eléctrica o un incendio debido a un cortocircuito.



No comparta su afeitadora con sus familiares ni con otras personas.

- Esto podría provocar infecciones o inflamación.

PRECAUCIÓN

Desconecte el adaptador de la toma de corriente cuando no esté cargando el aparato.



- Si lo hace, podría provocar una descarga eléctrica o un incendio debido a una fuga eléctrica resultante del deterioro del aislamiento.

Manipulación de la batería extraída para desecharse

PELIGRO

- La batería recargable debe utilizarse exclusivamente con este aparato. No utilice la batería con otros productos.
 - No cargue la batería una vez retirada del producto.
 - No la arroje al fuego ni le aplique calor.
 - No la golpee ni la desarme ni la modifique ni la perforo.
 - No permita que los terminales positivo y negativo de la batería entren en contacto entre ellos a través de objetos metálicos.
 - No transporte ni almacene la batería junto con joyas metálicas, como por ejemplo collares u horquillas para el pelo.
 - No utilice ni deje la batería donde quede expuesta a temperaturas elevadas, como por ejemplo la luz solar directa o cerca de otras fuentes de calor.
 - No pele el tubo.
- Si lo hace, podría provocar un sobrecalentamiento, un incendio o una explosión.
-

ADVERTENCIA

Después de retirar la batería recargable, manténgala fuera del alcance de los niños.



- Si se ingiere accidentalmente, la batería causará lesiones físicas.
Si esto llegara a suceder, consulte con un médico inmediatamente.

Si llegara a escaparse el líquido de la batería y entra en contacto con los ojos, no se los frote y enjuáguelos con abundante agua limpia, como la del grifo.



- De lo contrario, podría provocar lesiones oculares.
Consulte con un médico inmediatamente.

PRECAUCIÓN

Si el líquido de la batería llega a escaparse y entra en contacto con la piel o la ropa, enjuague con agua del grifo.



- De lo contrario, podría provocar inflamaciones.

Información importante

- Esta afeitadora en HÚMEDO/SECO puede utilizarse para afeitar en húmedo empleando espuma, o en seco. Puede utilizar esta afeitadora impermeable bajo la ducha y limpiarla con agua. El símbolo siguiente indica que puede utilizarse en una bañera o ducha.



- Afeítese con espuma durante tres semanas y observe la diferencia. Su afeitadora Panasonic en HÚMEDO/SECO requiere algo de tiempo para ajustarse debido a que su piel y su barba necesitan alrededor de un mes para acostumbrarse a un nuevo método de afeitado.
- Mantenga insertadas ambas hojas interiores. Si inserta solo una de ellas, la afeitadora podría dañarse.
- Si limpia la afeitadora con agua, no utilice agua salada ni agua caliente. No moje la afeitadora durante un largo tiempo.
- El siguiente símbolo indica que se necesita una unidad de alimentación para conectar el aparato eléctrico a la red de suministro. La referencia del tipo de unidad de alimentación se incluye al lado del símbolo.



- Cargue el aparato correctamente según estas instrucciones de funcionamiento. (Consulte la página 33 "Carga de la afeitadora".)
- Este aparato contiene una batería, únicamente personas capacitadas deben reemplazarla. Póngase en contacto con un centro de servicio autorizado para obtener detalles sobre su reparación.

Tenga en cuenta las siguientes precauciones

► Cuando se usa

- No permita que la lámina exterior entre en contacto con objetos duros.
De lo contrario, puede dañar la lámina exterior, ya que es muy delgada y se deforma fácilmente.
- No permita que el aparato sufra caídas o impactos contra otros objetos.
Esto podría provocar lesiones.

► Cuando se guarda

- Después del uso, guarde la afeitadora en un lugar poco húmedo.
De lo contrario, puede producirse un fallo de funcionamiento debido a la condensación o la oxidación.
- Asegúrese de colocar la afeitadora en su tapa protectora cuando deba transportarla o almacenarla.
De lo contrario, podría sufrir lesiones en la piel o reducir el tiempo de vida útil de la lámina exterior.

► Cuando se limpia

- No seque utilizando altas temperaturas con un secador ni con otro aparato.
Esto podría causar un mal funcionamiento o la deformación de las piezas.
- No deje la afeitadora expuesta a la luz solar directa, fuera del armazón de la lámina.
De lo contrario, la goma impermeable puede deteriorarse, degradando así la función impermeable y ocasionando un fallo en el funcionamiento.

Identificación de las partes

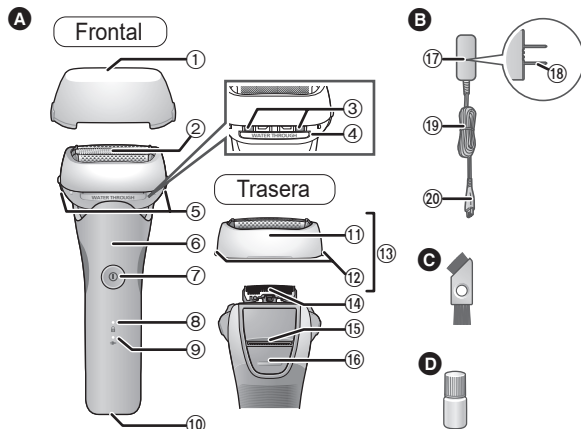

A Cuerpo principal

- 1 Tapa protectora
- 2 Lámina exterior
- 3 Entradas de agua
- 4 Cierre de limpieza
- 5 Botones de liberación del armazón de la lámina
- 6 Descanso para el pulgar

7 Interruptor de encendido

Para encender o apagar la afeitadora y para bloquear y desbloquear el interruptor de encendido.

- 8 Luz indicadora de bloqueo del interruptor (🔒)
- 9 Luz indicadora de estado de carga (➔)
- 10 Conexión del aparato

- ⑪ Armazón de la lámina
- ⑫ Botones de liberación de la lámina exterior
- ⑬ Sección de la lámina exterior
- ⑭ Hojas interiores
- ⑮ Recortadora
- ⑯ Conmutador de la recortadora

- Ⓑ Adaptador de CA (RE7-87)
 - ⑰ Adaptador
 - ⑱ Clavija del enchufe
 - ⑲ Cable
 - ⑳ Clavija del aparato

Accesorios

- Ⓒ Escobilla de limpieza
- Ⓓ Aceite

Preparación

Carga de la afeitadora

- Apague la afeitadora.
- Limpie con un paño las gotas de agua de la conexión del aparato.

- 1 Introduzca la clavija del aparato en la afeitadora.
- 2 Enchufe el adaptador en una toma de corriente doméstica.
 - Compruebe que la luz indicadora de estado de carga (→) se ilumina.
 - La carga total se realiza en aproximadamente una hora.
 - Si el tipo de enchufe no encaja con el tomacorriente, utilice un adaptador de enchufe con la configuración adecuada.

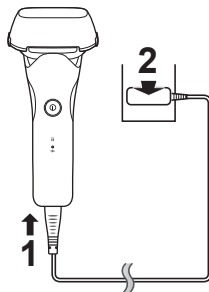

- 3 Desconecte el adaptador una vez completada la carga y que se apague la luz indicadora de estado de carga (→).

Nota

No puede poner en funcionamiento la afeitadora mientras se está cargando.

Carga rápida

Aunque la batería esté agotada, puede afeitarse una vez después de 3 minutos de carga (esto puede variar dependiendo del uso).

Durante la carga



La lámpara de estado de carga (→) se ilumina en rojo.

Cuando la carga está completa



La lámpara de estado de carga (→) se apaga.

Carga anormal



La lámpara de estado de carga (→) parpadeará dos veces cada segundo.

- Una vez que finalice la carga, al presionar el botón de encendido con la afeitadora enchufada, la lámpara de estado de carga (→) se iluminará y, a continuación, se apagará transcurridos 5 segundos. Esto indica que la afeitadora está totalmente cargada.

- Cuando cargue la afeitadora por primera vez o cuando no la haya utilizado durante más de 6 meses, el tiempo de carga puede variar o la luz indicadora de estado de carga (➔) podría no iluminarse durante unos minutos. Si mantiene la afeitadora conectada, finalmente se iluminará.
- La temperatura ambiente recomendada para la carga es de entre 10 °C y 35 °C (entre 50 °F y 95 °F). El rendimiento de las baterías podría verse afectado o las baterías podrían requerir más tiempo para cargarse correctamente en condiciones de temperatura extremadamente baja o alta. La lámpara de estado de carga (➔) parpadeará dos veces cada segundo si existe un problema con la carga. Cargue la afeitadora dentro del rango de temperatura ambiente recomendada.
- La afeitadora puede utilizarse durante dos semanas aproximadamente con una carga completa. (En función de un afeitado diario en seco de tres minutos, en un rango de temperatura ambiente de 20 °C a 30 °C [de 68 °F a 86 °F]). El número de días durante los que puede utilizarse varía en función de las condiciones que se indican a continuación:
 - Grosor de la barba
 - Presión aplicada a la piel
 - Uso del afeitado húmedo
 - Uso en modo espuma de afeitado
- Si se producen ruidos desde un aparato de radio u otras fuentes mientras se esté utilizando o cargando el aparato, colóquese en otro lugar para utilizarlo.

Forma de uso

► Limpiadores faciales que pueden utilizarse, etc.

		Afeitado	Modo espuma de afeitado
Agente de afeitado	Espuma de afeitado	✓	—
	Gel de afeitado	✓	✗
	Crema de afeitado	✗	✗
Limpiador facial	Espuma de limpieza facial (sin exfoliantes)	✓	✓
	Espuma de limpieza facial (con exfoliantes)	✗	✗
	Jabón facial	✓	✗
Jabón para el cuerpo, etc.	Líquido	✓	✓
	Espuma	✓	—

- No utilice nada diferente al agente de afeitado/limpiador facial/jabón para el cuerpo, etc. mencionados anteriormente, ya que estos pueden provocar que las hojas se obstruyan o que no se forme espuma.

Formación de espuma en el modo espuma de afeitado

Es más fácil formar espuma de esta manera que si se hace a mano.

1 Tome una cantidad adecuada de limpiador facial, etc. en la palma de la mano.



2 Agregue la cantidad adecuada de agua o agua caliente.

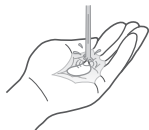

3 Compruebe que el cierre de limpieza está cerrado y mantenga pulsado el interruptor de encendido durante 2 segundos o más para cambiar al modo espuma de afeitado.



La luz indicadora de bloqueo del interruptor (🔒) y la luz indicadora de estado de carga (➔) parpadean alternativamente.



• El modo espuma de afeitado termina después de 15 segundos. Luego, la afeitadora puede utilizarse para afeitar.

- Para detener el uso del modo espuma de afeitado y comenzar el afeitado, pulse el interruptor de encendido una vez.
- Cuando la luz indicadora de bloqueo del interruptor (🔒) parpadea después de pulsar el interruptor de encendido, la afeitadora no operará ya que se bloquea. Mantenga pulsado el interruptor de encendido durante más de 2 segundos para desbloquearla. (Consulte la página 38.)

4 Presione las hojas suavemente en la palma de la mano, mezcle el limpiador facial, etc. alrededor y mueva las hojas hacia arriba y hacia abajo para formar espuma.

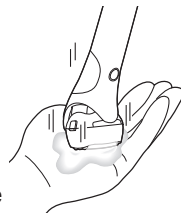

- Si no hay suficiente espuma, agregue un poco más de agua, agua caliente o limpiador facial, etc. para que se haga más fácil formar espuma.

► Notas

- No utilice un agente de afeitado (excluyendo la espuma), espuma de limpieza facial (con exfoliantes) o jabón, ya que estos pueden provocar que las hojas se obstruyan o que no se forme espuma.

Afeitado de la barba

- Antes de afeitarse, compruebe que el cierre de limpieza está cerrado.

1 Pulse y proceda a afeitarse.

- Se activará el “sensor de afeitado”, que ajusta automáticamente la potencia según el espesor de la barba.

Afeitará con alta potencia cuando la barba sea espesa y reducirá la potencia en zonas en las que la barba es menos copiosa, para reducir la presión que se ejerce sobre la piel.



Consejos para un mejor afeitado

Aplice la lámina exterior perpendicularmente contra la piel y afeite deslizando lentamente la afeitadora sobre el rostro, en el sentido contrario al crecimiento de la barba.

- La barba de debajo de la barbilla y alrededor de la garganta se puede afeitar mejor si se estira la piel para que la barba sobresalga.
- Para evitar daños a la lámina exterior, no afeite solo con una parte de ella.

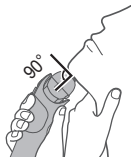

2 Pulse cuando termine.

Cuando el nivel de carga de la batería es bajo

La lámpara de estado de carga (➔) parpadea una vez cada segundo durante el funcionamiento de la afeitadora.



El aparato emite dos pitidos después de apagarlo.

- Puede afeitarse 2 ó 3 veces después de que la lámpara de estado de carga (➔) parpadee. (Esto puede variar dependiendo de la utilización.)

► Utilización de la recortadora

Deslice el mango del cortapatillas hacia arriba. Colóquelo en ángulo recto con su piel y muévelo hacia abajo para recortar las patillas.

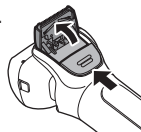

► Consejos para un mejor uso

Aplice suavemente el borde de la recortadora perpendicular a la piel y muévelo lentamente hacia abajo.

Recorte de las patillas

Preafeitado de barbas largas

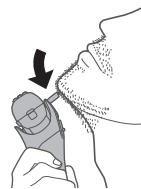
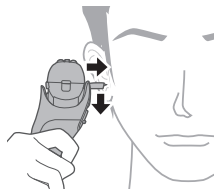



► Notas

- Después del afeitado húmedo, lave el cuerpo principal con agua y aplique aceite en la lámina exterior.
- Dependiendo del grosor de la barba o de la cantidad de restos de barba acumulados en el cabezal de la afeitadora, es posible que el sensor de afeitado no reaccione y no cambie el sonido de funcionamiento. No se trata de un fallo.
- Es posible que el sensor de afeitado no responda dependiendo del tipo y la cantidad del gel de afeitado o la cantidad de espuma. Esto es normal.
- El aparato puede no funcionar cuando la temperatura ambiente sea de aproximadamente 5 °C (41 °F) o menos.
- Para evitar el mal funcionamiento, coloque los dedos en el apoyo para el pulgar mientras utiliza la afeitadora.

Funcionamiento e indicador de bloqueo del interruptor

► Bloqueo del interruptor de encendido



1. Pulse  una vez luego suéltelo.
 - La afeitadora empezará a funcionar.

2. Mantenga pulsado  por más de 2 segundos.
 - La luz indicadora de bloqueo del interruptor () se iluminará durante 5 segundos y se apagará.
 - La afeitadora dejará de funcionar.

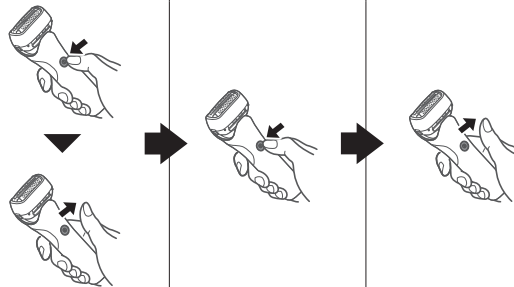
3. Suelte .



► Desbloqueo del interruptor de encendido

1. Mantenga pulsado  por más de 2 segundos.
 - La luz indicadora de bloqueo del interruptor () se apagará.
2. En el momento en que la afeitadora empiece a funcionar, suelte .



- El interruptor de alimentación se bloquea cuando la luz indicadora de bloqueo del interruptor () parpadea durante 5 segundos y la afeitadora no funciona incluso con el interruptor de alimentación pulsado.

Limpieza de la afeitadora

Recomendamos limpiar la afeitadora después de cada uso.

Limpieza con agua

- Apague la afeitadora y desconecte el adaptador de CA.

1. Con el cierre de limpieza cerrado, aplique jabón de manos y un poco de agua en la lámina exterior.
2. Encienda la afeitadora y forme espuma durante unos segundos.



Dependiendo del nivel de suciedad, la afeitadora puede limpiarse de dos formas.

Para eliminar poca suciedad

3. Deslice el cierre de limpieza hasta que se oiga un clic.
 - Las entradas de agua del cabezal de la afeitadora están abiertas.



4. Vierta agua corriente en las entradas de agua y enjuáguelas abundantemente, y después apague.
 - Vierta agua corriente en ambas entradas de agua.



- Enjuague con agua y agite varias veces para eliminar el agua, y después cierre el cierre de limpieza.

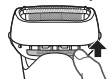

Para eliminar una gran cantidad de suciedad

3. Apague la afeitadora y retire la sección de la lámina exterior. (Consulte la página 40.)
4. Limpie la afeitadora y la sección de la lámina exterior con agua corriente.



- Enjuague con agua y agite varias veces para eliminar el agua.

5. Limpie las gotas de agua con un paño seco.

6. Seque completamente la sección de la lámina exterior, la afeitadora y la recortadora.

- Permita que la afeitadora se seque a la sombra y evite la luz solar directa.

7. Lubrique la afeitadora.

Suavizará el movimiento de la hoja y permitirá un afeitado agradable.

1. Aplique una gota de aceite en cada lámina exterior.
2. Levante la recortadora y aplique una gota de aceite.
3. Encienda la afeitadora y déjela funcionando durante aproximadamente 5 segundos.
4. Apague la afeitadora y limpie el exceso de aceite de la lámina exterior con un paño suave.



- Tenga cuidado de no golpear el cuerpo principal contra el lavamanos o con cualquier otro objeto mientras está vaciando el agua. Si lo hace, podrían producirse problemas de funcionamiento.

Limpieza con la escobilla

Quite la sección de la lámina exterior y las hojas interiores. (Consulte la página 40.)

No utilice ningún cepillo diferente del suministrado.

► Limpieza con la escobilla larga

Limpie el armazón de la lámina, la lámina exterior, el cuerpo principal y la recortadora utilizando la escobilla larga.

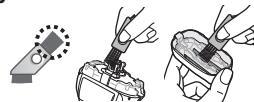

► Limpieza con la escobilla corta

- Limpie las hojas interiores con la escobilla corta moviéndola en la dirección que se indica en la figura.
- No mueva la escobilla corta perpendicularmente contra las hojas ya que podría dañar las hojas interiores y afectar su afilado.



► Notas

- No utilice detergentes de cocina o de baño, solo el jabón de manos. Si lo hace, podría provocar un mal funcionamiento.
- No utilice disolventes, bencina, alcohol, etc. Si lo hace, puede producirse un fallo o las piezas pueden agrietarse o decolorarse.

Reemplazo de la lámina exterior y las hojas interiores

lámina exterior	una vez al año
hojas interiores	una vez cada dos años

► Cómo retirar la sección de la lámina exterior

Pulse los botones de liberación del armazón de la lámina y levante la sección de la lámina exterior hacia arriba.

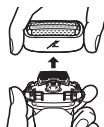

► Cómo colocar la sección de la lámina exterior

Después de girar la marca del armazón de la lámina (↙) hacia la parte delantera, conecte con firmeza la sección de la lámina exterior a la afeitadora, hasta que se oiga un chasquido.

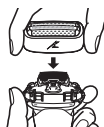

► Reemplazo de la lámina exterior

1. Pulse los botones de liberación de la lámina exterior y empuje la lámina exterior hacia abajo.

- No ejerza una presión excesiva sobre los botones de liberación de la lámina exterior.

Si lo hace, podría doblar la lámina exterior e impediría que el armazón de la lámina se acople completamente.

2. Alinee la marca del armazón de la lámina (↙) y la marca de la lámina exterior (△) y acóplelas con firmeza, hasta que se escuche un chasquido.

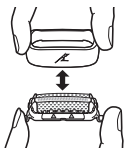

► Reemplazo de las hojas interiores

1. Retire las hojas interiores una a la vez.
2. Introduzca las hojas interiores una a una.

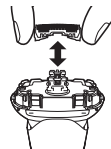

► Nota

No se debe desechar el armazón de la lámina.

► Piezas de repuesto

Las piezas de repuesto están disponibles donde se su distribuidor o en el Centro de Servicio.

Piezas de repuesto para el modelo ES-SWLT2	Lámina exterior y hojas interiores	WES9013
	Lámina exterior	WES9087
	Hojas interiores	WES9068

Preguntas frecuentes

Pregunta	Respuesta
¿Se deteriorará la batería si no se utiliza durante un tiempo prolongado?	▶ La batería se deteriorará si no se utiliza durante más de 6 meses; asegúrese de cargarla totalmente una vez cada 6 meses, como mínimo.
¿Puedo cargar la afeitadora después de cada uso?	▶ La batería es de iones de litio, por lo que cargarla después de cada uso no tendrá efecto en su duración.
¿Por qué debe desconectarse el adaptador después de la carga?	▶ Cargar la batería durante más de 1 hora no afectará al rendimiento de la batería, pero desconecte el adaptador por seguridad y para ahorrar energía.
¿Qué componentes contiene el aceite específico?	▶ El componente del aceite es parafina líquida.
¿Por qué el aparato emite dos pitidos después de apagarlo?	▶ El sonido indica que la capacidad de la batería es baja. Cargue el aparato.

Solución de problemas

Lleve a cabo las acciones que se indican a continuación. Si no se pueden resolver los problemas, póngase en contacto con la tienda en la que compró la unidad o con un centro de servicio autorizado por Panasonic para realizar la reparación.

Problema	Acción
El interruptor de encendido no enciende.	▶ Quite el bloqueo del interruptor. (Consulte la página 38.)
El encendido no se apaga (OFF).	▶ Pulse el interruptor de encendido dos veces al usar en modo espuma de afeitado.

Problema	Acción
El sensor de afeitado no responde.	Dependiendo del grosor de la barba o de la cantidad de restos de barba acumulados en el cabezal de la afeitadora, es posible que el sensor de afeitado no reaccione y no cambie el sonido de funcionamiento. No se trata de un fallo.
	Es posible que el sensor de afeitado no responda dependiendo del tipo y la cantidad del gel de afeitado. Esto es normal.
	El sensor de afeitado puede no responder cuando el nivel de carga de la batería es bajo. Si esto sucediera, recargue la afeitadora.
	Aplique aceite. (Consulte la página 39.) El sensor de afeitado puede no responder si las hojas no disponen de suficiente aceite.

Problema	Acción
El sensor de afeitado responde incluso cuando la afeitadora no está en contacto con la piel.	Elimine los restos de barba de la afeitadora. Cuando la afeitadora esté muy sucia, utilice la escobilla de limpieza en primer lugar, para eliminar los recortes de la barba. O bien retire el marco de la lámina y lávelo con agua. (Consulte la página 38.)
No puede formarse espuma en el modo espuma de afeitado.	Sustituya la lámina exterior y/o las hojas interiores. Vida útil estimada de la lámina exterior y de las hojas interiores: Lámina exterior: Aproximadamente 1 año Hojas interiores: Aproximadamente 2 años
La espuma formada en el modo espuma de afeitado contiene restos de barba.	Formar espuma puede ser difícil dependiendo del tipo de limpiadores faciales, etc., de modo que ajuste la cantidad de agua o de limpiador facial. Antes de formar la espuma, enjuague hasta que quede limpia de cualquier resto de barba. (Consulte la página 38.)

Problema	Acción
No es posible cargar la afeitadora.	▶ La temperatura de carga recomendada es de entre 10 °C y 35 °C (entre 50 °F y 95 °F). Si se carga a una temperatura distinta, la afeitadora podría requerir más tiempo para cargarse o no cargarse.
El tiempo de funcionamiento es breve, incluso después de la carga completa.	▶ La afeitadora puede utilizarse durante alrededor de dos semanas con una carga completa, suponiendo afeitado en seco durante 3 minutos por día. Sin embargo, es posible que el número de días que se puede utilizar se reduzca dependiendo de cómo se utilice la afeitadora (por ejemplo, uso en modo espuma de afeitado, afeitado en húmedo, o uso a temperaturas bajas). ▶ Aplique aceite. ▶ Cuando el número de usos por carga empieza a disminuir, la batería estará acercándose al final de su vida útil.

Problema	Acción
La afeitadora no funciona después de cargarla.	▶ Utilice el aparato con una temperatura ambiente de aproximadamente 5 °C (41 °F) o superior. ▶ La batería ha llegado al final de su vida útil. ▶ La afeitadora no funcionará con el adaptador de CA conectado. Úsela después de haberla cargado suficientemente y haber desconectado el adaptador de CA.
El sonido de funcionamiento varía durante el afeitado.	▶ El sensor de afeitado funciona. ▶ El sonido varía en función del grosor de la barba.
Emite un sonido fuerte.	▶ Aplique aceite. ▶ Las hojas no se moverán suavemente si les falta de aceite, y necesitarán más energía. ▶ Es posible que la afeitadora emita un ruido fuerte debido al motor lineal. Esto no representa un problema. ▶ Confirme que las hojas están correctamente colocadas. ▶ Limpie la lámina exterior con la escobilla.

Problema	Acción
El olor es cada vez más fuerte.	▶ Esto puede mejorarse limpiando la afeitadora después de cada afeitado.
Los pelos recortados vuelan en todas las direcciones.	▶ Esto puede mejorarse limpiando la afeitadora después de cada afeitado. ▶ Limpie las hojas interiores con la escobilla cuando los restos de barba queden adheridos a ellas. ▶ Confirme que el cierre de limpieza está cerrado firmemente.
La lámina exterior se calienta.	▶ Aplique aceite. ▶ Sustituya la lámina exterior si está dañada o deformada. (Consulte la página 40.)
No obtiene un afeitado tan perfecto como antes.	▶ Aplique aceite. ▶ Esto puede mejorarse limpiando la afeitadora después de cada afeitado. ▶ Sustituya la lámina exterior y/o las hojas interiores. Vida útil estimada de la lámina exterior y de las hojas interiores: Lámina exterior: Aproximadamente 1 año Hojas interiores: Aproximadamente 2 años

Problema	Acción
La afeitadora no puede limpiarse correctamente incluso tras verter agua desde las entradas de agua.	▶ Cuando la afeitadora esté muy sucia, utilice la escobilla de limpieza en primer lugar, para eliminar los recortes de la barba. O bien retire el marco de la lámina y lávelo con agua. (Consulte la página 38.)

Vida útil de la batería

La vida útil de la batería es de 3 años. La batería de esta afeitadora no está diseñada para que los consumidores la reemplacen.

Desmontaje de la batería recargable interior

ATENCIÓN:

El producto que ha comprado se alimenta con una batería de iones de litio reciclable. Llame al teléfono 1-800-8-BATTERY para obtener información acerca de cómo reciclar la batería.



Retire la batería recargable interna antes de deshacerse de la afeitadora.

La batería debe eliminarse de forma segura.

Esta figura solo debe utilizarse al desechar la afeitadora, no para repararla. Si desarma la afeitadora, dejará de ser resistente al agua, lo que puede ocasionar un mal funcionamiento.

- Retire la afeitadora del adaptador de CA.
- Pulse el interruptor de encendido para encender el aparato y déjelo encendido hasta que la batería se descargue totalmente.
- Lleve a cabo los pasos ① a ⑤ y levante la batería, después retírela.
- Evite que se produzca un cortocircuito en los terminales positivo y negativo de la batería extraída y aisle los terminales colocando cinta adhesiva sobre ellos.

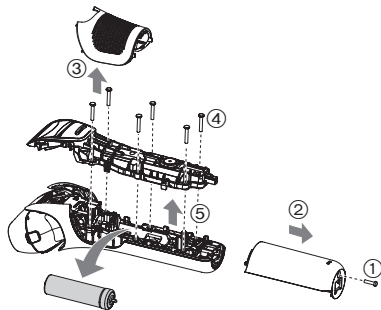

Especificaciones

Fuente de alimentación	Anote el número de placa que se encuentra en el adaptador de CA (conversión de voltaje automática)
Voltaje del motor	3.6 V $\overline{---}$
Tiempo de carga	Aproximadamente una hora

Este producto está destinado para uso doméstico únicamente.

Declaración de Interferencia de la Comisión Federal de Comunicaciones

Este equipo ha sido probado y se encuentra en conformidad con los límites establecidos para dispositivos digitales de la Clase B, conforme a lo dispuesto en la Sección 15 de los lineamientos de la CFC. Estos límites han sido diseñados para proporcionar protección razonable contra la interferencia perjudicial en una instalación residencial. Este equipo genera, usa y puede irradiar energía de radiofrecuencia y, si no se instala y se usa en conformidad con las instrucciones proporcionadas, podría ocasionar interferencia perjudicial a las radio comunicaciones. Sin embargo, no se garantiza que no se presentará ninguna interferencia en una instalación en particular. Si este equipo ocasiona interferencias perjudiciales en la recepción de radio o de televisión, lo cual se puede determinar apagando y encendiendo el equipo, se le pide al usuario tratar de corregir la interferencia mediante una de las siguientes medidas:

- Cambie de orientación o de lugar la antena de recepción.
- Aumente la separación entre el equipo y el receptor.
- Conecte el equipo en una toma de corriente que sea de un circuito diferente a aquel en el que está conectado el receptor.
- Póngase en contacto con el distribuidor o con un técnico experimentado en radio/TV para solicitar ayuda.

Precauciones de la CFC: Para garantizar la conformidad de forma continua, instale y use el aparato de acuerdo a las instrucciones proporcionadas. Cualquier cambio o modificación que se realice que no esté aprobado por la parte responsable de la conformidad podría invalidar la autoridad del usuario para usar este equipo.

Este dispositivo está en conformidad con la parte 15 de la normativa de la FCC. El funcionamiento está sujeto a las siguientes dos condiciones: (1) Este dispositivo no puede causar interferencias perjudiciales, y (2) este dispositivo debe aceptar cualquier interferencia recibida, incluyendo interferencias que podrían producir un funcionamiento no deseado.

REGISTRO DEL PRODUCTO

(Solo para clientes de EE. UU.)

Vaya a www.shop.panasonic.com/register y registre su producto ahora para recibir estos beneficios:

Notificación de seguridad

Nos comunicaremos con nuestros clientes en caso de reprocesamiento

Verificación del propietario

Prueba de compra en caso de robo o pérdida del producto

Servicio eficiente de garantía

En caso de problemas con su producto

Ofertas especiales y promociones de Panasonic

PARA SU CONVENIENCIA, AHORA DISPONEMOS DE UNA LÍNEA NACIONAL DE LLAMADA GRATIS PARA LA COMPRA DE ACCESORIOS (SOLO EN LOS EE. UU.); LLAME AL 1-800-332-5368.

IN USA CONTACT:

Panasonic Corporation of North America
Two Riverfront Plaza, Newark, NJ 07102-5490

Service • Assistance • Accessories

<https://shop.panasonic.com/personal-care>

<https://shop.panasonic.com/support>

<https://www.panasonic.com>