

Panasonic®

Modèles
TC-P50G20
TC-P54G20

Manuel d'utilisation

Téléviseur à plasma HD 1080p de
50/54 po
(49,9/54,1 po en diagonale)

VIERA



Guide de mise en route rapide

► Reportez-vous aux pages 8 à 17.

Consignation du numéro de série

Les numéros de modèle et de série de ce produit se trouvent sur sa face arrière. Notez ce numéro de série dans l'espace réservé à cet effet ci-dessous et conservez ce manuel et votre facture comme preuve de votre achat, pour aider à identifier l'appareil en cas de perte ou de vol et pour recours à la garantie.

Modèle _____

Numéro de série _____

Panasonic Consumer Electronics Company,
Division of Panasonic Corporation of North America
One Panasonic Way, Secaucus
New Jersey 07094 U.S.A.

Panasonic Canada Inc.
5770 Ambler Drive
Mississauga, Ontario
L4W 2T3 CANADA

AVCHD™

VIERA CAST™

HDMI

HDTV

VIERA Link™

SD
XC™

VIERA
IMAGE VIEWER™

Français

Nous vous remercions d'avoir arrêté votre choix sur cet appareil Panasonic. Avant d'utiliser l'appareil, lire attentivement le présent manuel et le conserver pour référence ultérieure. Les images montrées dans le présent manuel n'y sont qu'à des fins d'illustration.

Le multimédia à son meilleur!

Une grande polyvalence multimédia

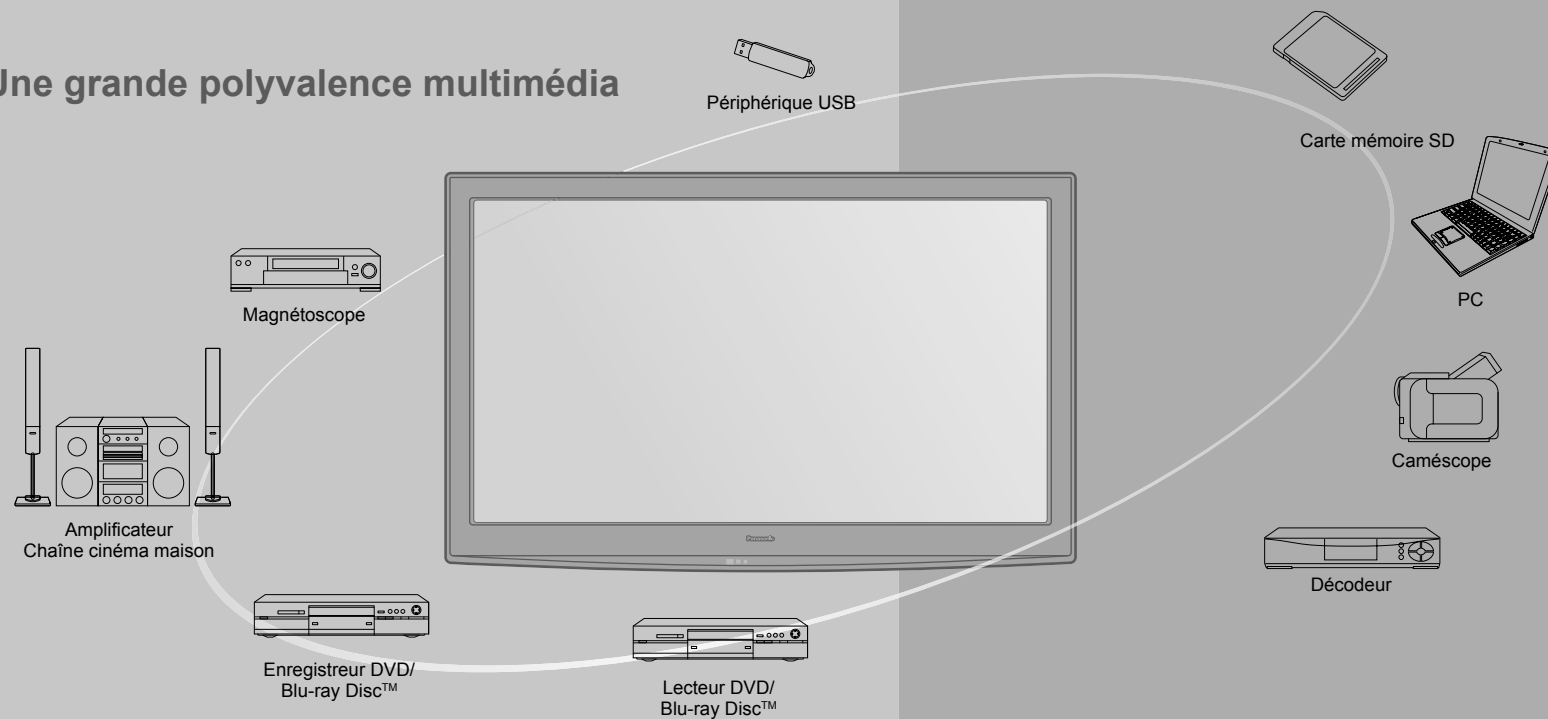

Table des matières

À lire attentivement

- Mesures de sécurité 4
- Remarques 7

Guide de mise en route rapide

- Accessoires/Accessoire en option 8
- Connexion de base 11
- Emplacement des commandes 13
- Réglage initial 14

Pour un grand plaisir télévisuel

Fonctions de base

- Visionnement de la télévision 18
- Utilisation des fonctions VIERA TOOLS 21
- Visionnement avec visualiseur de photos VIERA IMAGE VIEWER™ 22
- VIERA CAST™ 26
- Visionnement de bandes vidéo et de DVD 28
- Affichage PC à l'écran du téléviseur 30

Fonctions avancées

- Utilisation des fonctions des menus (image, son, etc.) 31
- VIERA Link™ "HDMI Control™" 34
- Réglage du réseau 40
- Blocage 44
- Programmation et édition des canaux 46
- Sous-titres 48
- Ident. prises 49
- Minuterie 50
- Connexions AV recommandées 51

Foire aux questions et généralités

- Liste des classifications aux fins de blocage 52
- Informations techniques 53
- Entretien et nettoyage 57
- Foire aux questions 58
- Spécifications 60
- Garantie limitée 61

Guide de mise en route rapide

Visionnement

Fonctions avancées

FAQ, etc.

<p>VIERA Link™</p> <p>La fonction VIERA Link™ est une marque de commerce de Panasonic Corporation.</p>	<p>VIERA CAST™</p> <p>La fonction VIERA CAST™ est une marque de commerce de Panasonic Corporation.</p>	<p>SD XC™</p> <p>Le logo SDXC est une marque de commerce de SD-3C, LLC.</p>	<p>HDMI, le logo HDMI et High-Definition Multimedia Interface sont des marques de commerce ou des marques déposées de HDMI Licensing LLC aux États-Unis et dans d'autres pays.</p>
<p>Fabriqué sous licence de Dolby Laboratories. DOLBY et le symbole double D sont des marques de commerce de Dolby Laboratories.</p>		<p>"AVCHD" et le logo "AVCHD" sont des marques de commerce de Panasonic Corporation et de Sony Corporation.</p>	
<p>Ce produit est autorisé en vertu de la licence d'utilisation du portefeuille de brevets AVC pour l'utilisation non commerciale à des fins personnelles par un consommateur en vue de (i) coder une vidéo conformément à la norme AVC (« AVC Video ») et/ou (ii) décoder une vidéo AVC codée par un consommateur dans le cadre d'une activité non commerciale à des fins personnelles et/ou) obtenue d'un fournisseur de vidéos autorisé à fournir des vidéos AVC. Aucune licence n'est consentie pour toute autre utilisation ni ne doit être considérée comme autorisant toute autre utilisation. Des renseignements additionnels peuvent être obtenus auprès de MPEG LA, LLC. Allez à http://www.mpegla.com.</p>			

Ce produit est conforme aux normes ENERGY STAR dans le mode « Usage à domicile » lequel permet des économies d'énergie. Toute modification du paramétrage du mode « Usage à domicile » ou des autres paramètres par défaut pourrait entraîner une consommation d'énergie dépassant les normes ENERGY STAR.

La fonction HDAVI Control™ est une marque de commerce de Panasonic Corporation.

CEA
Consumer Electronics Association
www.CE.org/safety

Mesures de sécurité



ATTENTION
Risque de secousse électrique
Ne pas ouvrir



AVERTISSEMENT: Pour réduire les risques de secousse électrique, ne pas retirer le couvercle ni le panneau arrière. Cet appareil ne contient aucune pièce qui puisse être réparée par l'utilisateur; l'entretien doit être effectué par du personnel qualifié.

Le symbole de l'éclair, inscrit dans un triangle équilatéral, a pour objet d'appeler l'attention de l'utilisateur sur la présence, à l'intérieur du produit, de pièces non isolées portées à une "tension dangereuse" qui peut avoir une amplitude suffisante pour provoquer une secousse électrique.

Le symbole du point d'exclamation, inscrit dans un triangle équilatéral, a pour objet d'appeler l'attention de l'utilisateur sur la présence, dans la documentation accompagnant le produit, d'importantes instructions concernant son mode opératoire et son entretien.

AVERTISSEMENT: Pour éviter tout dommage pouvant entraîner un incendie ou une secousse électrique, n'exposez pas l'appareil à la pluie ou à l'humidité. Ne placez aucun récipient contenant de l'eau (vase de fleur, tasse, bouteille de produit de beauté, etc.) sur l'appareil (ou sur une étagère le dominant).

Consignes de sécurité importantes

- 1) Lisez ces instructions.
- 2) Conservez ces instructions.
- 3) Tenez compte de tous les avertissements.
- 4) Suivez toutes les instructions.
- 5) N'utilisez pas cet appareil près de l'eau.
- 6) Nettoyez l'appareil uniquement avec un chiffon sec.
- 7) Ne bloquez pas les orifices de ventilation. Installez l'appareil en respectant les instructions du fabricant.
- 8) N'installez pas l'appareil près d'une source de chaleur telle qu'un radiateur, un registre de chaleur, une cuisinière ou un autre appareil (y compris un amplificateur) qui produit de la chaleur.
- 9) N'invalidez pas les caractéristiques de sécurité de la fiche polarisée ou avec mise à la terre. Une fiche polarisée possède deux lames dont une est plus large que l'autre. Une fiche avec mise à la terre possède deux lames plus une troisième lame pour la mise à la terre. La lame large ou la lame de mise à la terre sont conçues pour des raisons de sécurité. Si la fiche fournie ne peut pas être branchée dans votre prise secteur, consultez un électricien pour faire remplacer la prise.
- 10) Protégez le cordon d'alimentation et empêchez qu'il soit piétiné ou pincé, en particulier au niveau des fiches, de la prise secteur murale et de la sortie de l'appareil.
- 11) Utilisez uniquement des dispositifs auxiliaires/accessoires spécifiés par le fabricant.
- 12) Utilisez uniquement un chariot, socle, trépied, support ou table spécifié par le fabricant ou vendu avec l'appareil. Si vous utilisez un chariot, faites très attention lors du déplacement de l'ensemble chariot-appareil pour éviter toute blessure provenant d'une chute de l'appareil.
- 13) Débranchez cet appareil pendant un orage ou quand il ne doit pas être utilisé pendant une période prolongée.
- 14) Pour toute réparation, consultez un personnel qualifié. L'appareil doit être réparé s'il a été endommagé de n'importe quelle façon, comme quand, par exemple, le cordon d'alimentation fourni ou la fiche sont endommagés, si un liquide a coulé dans l'appareil ou un objet est tombé à l'intérieur, si l'appareil a été exposé à la pluie ou à l'humidité, s'il ne fonctionne pas normalement ou est tombé.
- 15) Pour éviter toute secousse électrique, assurez-vous que la broche de mise à la terre de la fiche du cordon d'alimentation est correctement branchée.



AVERTISSEMENT/MISE EN GARDE

AVERTISSEMENT

Cet appareil comporte des petites pièces pouvant présenter des risques d'étouffement dans l'éventualité où elles seraient avalées. Rangez-les hors de la portée des enfants. Jetez les petites pièces inutiles, ainsi que tout autre objet inutile, y compris les matériaux d'emballage et les sacs/feuilles en plastique, afin d'éviter tout risque de suffocation.

Installation

Une installation inadéquate peut causer la chute de l'appareil ce qui est susceptible de causer des blessures graves voire mortelles. Afin de prévenir de tels risques, prenez les précautions décrites ci-dessous.

- **Le téléviseur à plasma doit être installé à l'aide du support ou piédestal et de la quincaillerie recommandés par le fabricant conformément aux instructions d'installation.** Le téléviseur à plasma doit être utilisé avec les accessoires en option suivants uniquement. L'utilisation avec tout autre type d'accessoire peut causer l'instabilité de l'ensemble. Les accessoires suivants sont fabriqués par Panasonic Corporation.
 - Supports de montage mural (en blanc) : TY-WK4P1RW (TC-P50G20) TY-WK5P1RW (TC-P54G20)

- **Assurez-vous que l'installation est faite par un technicien qualifié.** Pour installer ou retirer le téléviseur, il faut le concours de deux personnes.
- **Certains supports ne sont pas faits pour être installés sur des murs supportés par des poteaux d'acier ou des blocs de ciment.** Demandez à votre détaillant ou à un entrepreneur autorisé d'installer correctement les supports de montage au mur.
- **Ne faites pas passer le cordon d'alimentation à l'intérieur du mur.** Le cordon d'alimentation n'a pas été conçu à cette fin. Le non-respect de cette mise en garde peut entraîner un risque d'incendie.
- **Ne placez pas l'écran plasma sur des surfaces inclinées ou instables.** Le téléviseur à plasma risquerait de tomber ou de basculer.
- **N'installez pas le téléviseur à plasma sur un support non recommandé.**
- **N'installez pas le téléviseur sur un meuble pouvant servir de marchepied, tel un bureau à tiroirs.**
- **Ne grimpez pas et ne permettez pas aux enfants de grimper sur le téléviseur**
- **Le téléviseur devrait être installé là où il ne peut être ni poussé, tiré ou basculé.**
- **Prenez soin de disposer les câbles ou les cordons d'alimentation de façon à ce qu'ils ne puissent être tirés ou agrippés par des enfants.**

- **Ne placez pas d'objets sur le téléviseur à plasma.** Si vous renversez de l'eau sur le téléviseur ou si des objets y pénètrent, un court-circuit risque de se produire et d'entraîner un incendie ou une électrocution. Si des corps étrangers pénètrent dans le téléviseur, contactez un centre de service agréé. Dans le cas improbable que vous receviez un choc par l'entremise de ce produit, il est possible que cela soit dû à un mauvais raccordement de votre prise d'alimentation. Demandez à un électricien de vérifier le raccordement de la prise du téléviseur. Si le problème persiste, faites réparer la télé par un technicien qualifié agréé.

Cordon d'alimentation

Pour prévenir les risques d'incendie ou d'électrocution:

- **Le téléviseur à plasma a été conçu pour fonctionner avec une alimentation de 120 V c.a., 60 Hz. Insérez la fiche du cordon d'alimentation bien à fond dans la prise.** Si la fiche n'est pas insérée bien à fond, un dégagement de chaleur pouvant entraîner un incendie pourrait se produire.
- **Le cordon d'alimentation ne doit être utilisé qu'avec cet appareil.**
- **N'utilisez aucun autre cordon d'alimentation que celui fourni avec ce téléviseur.**
- **Ne manipulez pas le cordon d'alimentation avec des mains mouillées.**
- **Ne faites rien qui puisse endommager le cordon d'alimentation.**
- **Pour débrancher le câble d'alimentation, tirez-le par la fiche et non par le câble.**
- **N'utilisez pas le cordon d'alimentation s'il est endommagé.** Remplacez-le ou communiquez avec votre centre de service agréé Panasonic.
- **N'utilisez pas d'adaptateurs secteurs à 2 ou 3 broches pour brancher votre cordon de téléviseur à la prise murale.** Dans le cas contraire, le cordon ne serait plus sécuritaire, ce qui pourrait causer un choc électrique. Si la prise murale ne peut recevoir de fiche à 3 broches, demandez à un électricien qualifié de remplacer votre prise et de vérifier le câblage associé.

Manipulation du cordon d'alimentation

- **Insérez la fiche du cordon d'alimentation bien à fond dans la prise. (Si la fiche n'est pas insérée bien à fond, un dégagement de chaleur pouvant entraîner un incendie pourrait se produire.)**
- **Assurez-vous de l'accès facile à la fiche.**
- **Assurez-vous que la lame pour la mise à la terre est insérée bien à fond afin de prévenir tout choc électrique.**
 - Un appareil de classe 1 peut être branché dans une prise secteur avec une protection pour mise à la terre.
- **Ne manipulez pas la fiche du cordon d'alimentation avec les mains mouillées. (Ceci pourrait causer un choc électrique.)**
- **N'utilisez aucun autre cordon d'alimentation que celui fourni avec ce téléviseur. (Ceci pourrait causer un choc électrique.)**
- **N'endommagez pas le cordon d'alimentation. (Un cordon d'alimentation endommagé pourrait causer un incendie ou un choc électrique.)**
 - Ne déplacez jamais le téléviseur lorsque le cordon est branché dans une prise secteur.
 - Ne placez aucun objet lourd sur le cordon et ne le placez pas à proximité d'une source de chaleur intense.
 - Évitez de torsader, de plier excessivement ou d'étirer le cordon.
 - Ne tirez pas sur le cordon. Tenez le cordon par sa fiche lors de son débranchement.
 - N'utilisez jamais un cordon d'alimentation avec sa fiche endommagée ou une prise murale endommagée.
- **Si une anomalie se produit (absence d'image ou de son par exemple), ou si de la fumée ou une odeur anormale se dégage du téléviseur à plasma, débranchez immédiatement la fiche du cordon d'alimentation de la prise secteur.** Si vous continuez à utiliser le téléviseur à plasma dans cet état, vous risquez de provoquer un incendie ou d'endommager l'appareil. Adressez-vous à un centre de service agréé Panasonic pour les réparations. Il est recommandé de toujours faire réparer un téléviseur par un technicien qualifié en raison de la tension élevée de l'appareil.

- **Si de l'eau ou des objets pénètrent dans le téléviseur, si l'appareil est échappé, ou si le coffret est abîmé, débranchez immédiatement la fiche du cordon d'alimentation.** Un court-circuit pourrait se produire et entraîner un incendie. Pour toute réparation, adressez-vous à un centre de service agréé Panasonic.

MISE EN GARDE

- **Ne couvrez pas les trous de ventilation.** Sinon, le téléviseur à plasma risquerait de surchauffer, ce qui pourrait causer un incendie ou abîmer le téléviseur à plasma.
- **Laissez un espace de 3 15/16 po (10 cm) ou plus au-dessus, à la gauche et la droite de l'appareil, ainsi qu'un espace de 2 3/4 po (7 cm) ou plus à l'arrière.**
- **Si vous utilisez le piédestal, n'encombrez pas l'espace entre l'écran et le piédestal d'objets pouvant nuire à la ventilation.**

Déplacement du téléviseur à plasma

- **Veillez à débrancher tous les câbles avant de déplacer le téléviseur à plasma.** Si vous déplacez le téléviseur alors que des câbles sont encore connectés, vous risquez d'endommager les câbles et d'entraîner un incendie ou un choc électrique.
- **Par mesure de précaution, débranchez la fiche d'alimentation de la prise secteur avant d'entreprendre des travaux de nettoyage.**
- **Ne transportez le téléviseur à plasma qu'en position debout.** Le transport de l'appareil avec son panneau d'affichage faisant face vers le haut ou vers le bas peut endommager les circuits internes.
- **Nettoyez régulièrement le câble d'alimentation afin que la poussière ne s'y accumule pas.** Si de la poussière devait s'accumuler sur la fiche du cordon d'alimentation, l'humidité produite risquerait de détériorer l'isolation et d'entraîner un incendie.

Ce téléviseur à plasma émet des rayons infrarouges; par conséquent, il peut perturber les autres appareils de communication. Installez votre capteur infrarouge dans un endroit à l'abri de la lumière directe ou indirecte du téléviseur à plasma.

Le téléviseur consomme une certaine quantité de courant électrique tant que le cordon d'alimentation est branché à la prise secteur.

- **Le panneau d'affichage est fait de verre; évitez d'y appliquer une forte pression et protégez-le contre les chocs.** Cela pourrait provoquer des dommages et entraîner un risque de blessure.
- **Le téléviseur est très lourd et devrait être transporté par au moins 2 personnes. Afin d'éviter que l'appareil ne bascule ou tombe, tenez-le comme indiqué à l'illustration; sa chute pourrait entraîner un risque de blessures.**

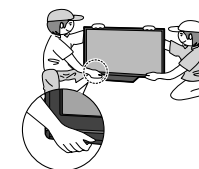

Mesures de sécurité (suite)



AVERTISSEMENT

Avis de sécurité CEA pour les enfants : les écrans plats ne sont pas toujours installés sur des supports de montage appropriés ou selon les recommandations du fabricant. Les écrans plats qui sont installés sur des commodes, bibliothèques, étagères, bureaux, haut-parleurs, coffres ou chariots peuvent tomber et causer des blessures graves, voire mortelles.

L'industrie des produits électroniques de consommation (dont Panasonic est membre) s'est engagée à rendre le divertissement à la maison agréable et sécuritaire. Afin de prévenir les risques d'accident, suivez les conseils de sécurité suivants :

OPTEZ POUR LA SÉCURITÉ :

- Il n'existe pas de guide unique. Suivez les recommandations du fabricant pour l'installation et l'emploi sécuritaire de votre écran plat.
- Lisez attentivement le manuel de l'utilisateur et assurez-vous de bien comprendre les instructions pour une utilisation appropriée de ce produit.
- Ne permettez pas aux enfants de grimper sur le mobilier et les téléviseurs ou de jouer avec ceux-ci.
- N'installez pas d'écran plat sur un meuble pouvant servir de marchepied tel un bureau à tiroirs.
- Gardez à l'esprit que les enfants peuvent s'exciter lorsqu'ils regardent la télévision, surtout sur des écrans plats « plus grands que nature ». Le téléviseur devrait être installé là où il ne peut être poussé, tiré ou basculé.
- Prenez soin de disposer les câbles ou les cordons d'alimentation de façon à ce qu'ils ne puissent être tirés ou agrippés par des enfants.

SUPPORT MURAUX : SI VOUS DÉCIDEZ DE FIXER VOTRE TÉLÉVISEUR À UN SUPPORT MURAL, IL FAUT TOUJOURS :

- Utiliser un support mural recommandé par le fabricant du téléviseur ou homologué par un organisme indépendant (tel que UL, ACNOR, ETL).
- Suivre les instructions fournies par les fabricants du téléviseur et du support mural.
- Communiquer avec votre détaillant et se renseigner sur une installation faite par un professionnel si vous avez des doutes sur votre capacité à installer votre téléviseur à écran plat de façon sécuritaire.
- S'assurer que le mur sur lequel vous installez le support est en mesure de l'accepter. Certains supports ne sont pas faits pour être installés sur des murs supportés par des poteaux d'acier ou des blocs de ciment. En cas de doute, communiquez avec un installateur professionnel.
- Pour installer ou retirer le téléviseur, il faut le concours de deux personnes. Les téléviseurs à écran plat peuvent être très lourds.

Panasonic recommande qu'un technicien qualifié procède à toute installation murale. Pour plus de détails, reportez-vous à la page 4.

L'American Academy of Pediatrics (Académie américaine de pédiatrie) recommande fortement de ne pas laisser les enfants de moins de deux ans regarder la télévision.

Avis de la FCC:

Cet équipement a été testé et déclaré conforme aux limitations d'un appareil numérique de Classe B, d'après la section 15 des normes FCC. Ces limitations sont conçues pour offrir un niveau de protection raisonnable contre les interférences nuisibles dans une zone résidentielle. Cet équipement produit, utilise et peut émettre une énergie de fréquence radio et, s'il n'est pas installé ni utilisé conformément aux instructions, il risque de causer des interférences nuisibles aux communications radio. Il n'y a toutefois aucune garantie que des interférences ne se produisent pas dans une installation en particulier. Si cet équipement cause des interférences gênantes pour la réception radio ou télévision, ce qui peut être aisément déterminé en l'éteignant puis en le rallumant, l'utilisateur est invité à prendre l'une ou plusieurs des mesures correctives suivantes:

- Réorientez ou déplacez l'antenne de réception.
- Augmentez la distance entre l'équipement et le récepteur.
- Branchez l'équipement dans une prise située sur un autre circuit que celui auquel est relié le récepteur.
- Si vous avez besoin d'aide, consultez le détaillant ou un technicien radio-télévision expérimenté.

Cet appareil est conforme à la section 15 des normes FCC. Son fonctionnement est sujet aux deux conditions suivantes :

(1) Cet appareil ne peut être cause d'interférence nuisible et (2) il doit pouvoir accepter toute interférence reçue, incluant toute interférence pouvant perturber son fonctionnement.

Précautions FCC:

Pour assurer une conformité continue, suivez les instructions de ce manuel et utilisez uniquement un câble d'interface blindé lors de la connexion du téléviseur à un ordinateur ou autres appareils périphériques. Tout changement ou modification non expressément approuvée par la partie responsable peut causer des interférences nuisibles et peut annuler l'autorité de l'utilisateur d'utiliser l'appareil.

Déclaration de conformité FCC

N° de modèles : TC-P50G20, TC-P54G20

Responsable: Panasonic Corporation of North America
One Panasonic Way, Secaucus, NJ 07094
Contact: Panasonic Consumer Electronics Company
1-877-95-VIERA (958-4372)
Courriel: consumerproducts@panasonic.com

Note pour le Canada:

Pour les modèles TC-P50G20 et TC-P54G20

Cet appareil numérique de Classe B est conforme à la norme NMB-003 du Canada.

Remarques

■ Ne pas afficher une image fixe pendant une période prolongée

Cela peut causer la rétention de l'image à l'écran (un phénomène appelé "rétention"). Cela n'est pas considéré comme étant une défectuosité et n'est donc pas couvert par la garantie.

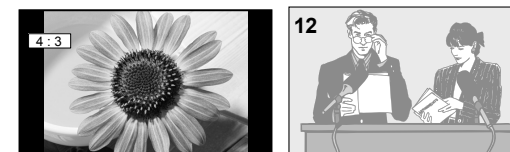

Afin de prévenir la rétention, l'économiseur d'écran est automatiquement activé après quelques minutes d'inactivité (si aucun signal n'est acheminé ou aucune opération effectuée). (p. 59)

Images fixes typiques

- Numéro de canal et autres logos
- Image affichée au format 4:3
- Photo sur carte SD
- Jeu vidéo
- Image d'un ordinateur

■ Positionnement du téléviseur

- Ne pas placer le téléviseur dans un endroit où il serait exposé aux rayons solaires directs ou tout autre éclairage intense (y compris les reflets).
- Certains types de lampes fluorescentes peuvent réduire le rayon d'action de la télécommande.

Accessoires/Accessoire en option

Accessoires

✓ Vérifiez que les accessoires et les éléments ci-dessous sont bien inclus en cochant leur case.

Accessoires

- Télécommande
● N2QAYB000486



- Piles pour la télécommande (2)
● Format AA

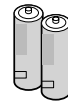

- Cordon d'alimentation

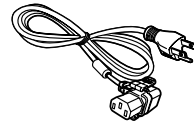

- Piédestal
● TBLX0147 (TC-P50G20)

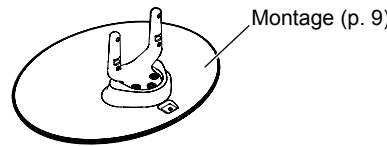

- TBLX0157 (TC-P54G20)

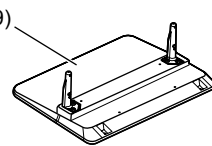

- Manuel d'utilisation
 Conciergerie VIERA et Guide de mise en route rapide

Accessoire en option

Supports de montage mural (en biais)

- TY-WK4P1RW (pour modèle de 50 po)
● TY-WK5P1RW (pour modèle de 54 po)

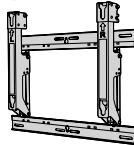

- a: 400 mm (15,7 po) (50 po)
500 mm (19,7 po) (54 po)
b: 300 mm (11,8 po)

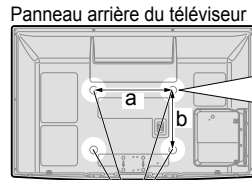

Trous pour l'installation du support de montage mural

Communiquez avec un détaillant Panasonic pour vous procurer le support de montage mural recommandé. Pour de plus amples renseignements, reportez-vous à la notice d'installation du support de montage mural.

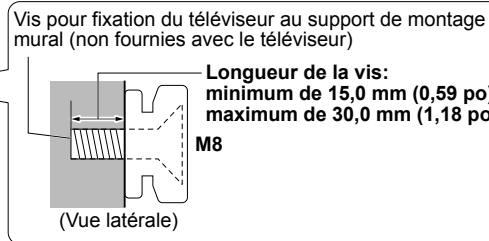

Avertissement

- Afin de maintenir le haut rendement et le fonctionnement sûr de l'appareil, confiez au revendeur ou à un entrepreneur agréé la tâche de fixer le support de montage mural.
- Lisez attentivement les instructions accompagnant les accessoires en option et assurez-vous de prendre toutes les mesures qui s'imposent pour éviter que l'appareil ne bascule.
- Manipulez le téléviseur avec le plus grand soin lors de son installation; un choc ou des tensions indues pourrait l'endommager.
- Installez le support mural avec le plus grand soin. Assurez-vous qu'il n'y a aucun fil électrique ni tuyau dans le mur avant d'installer le support mural.
- Lors de l'utilisation d'un support à angle, assurez-vous qu'il y a assez d'espace afin que les câbles de raccordement ne soient pas coincés contre le mur lors de l'inclinaison avant du téléviseur.
- Pour des raisons de sécurité, retirez les téléviseurs de leur support mural lorsqu'ils ne sont plus utilisés.

Mise en place des piles de la télécommande

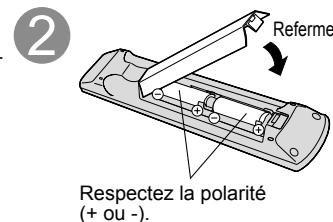
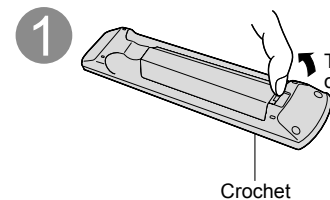

Mises en garde

- L'installation incorrecte des piles peut entraîner une fuite de l'électrolyte provoquant la corrosion de la télécommande.
- N'utilisez pas à la fois une pile neuve et une pile usagée.
- N'utilisez pas en même temps deux types de piles (par exemple, une pile au carbone zinc et une pile alcaline).
- N'utilisez pas de piles rechargeables (Ni-Cd).
- Ne démontez pas et ne chauffez pas les piles.

Fixation du téléviseur sur le piédestal

Montage du piédestal

- Fixez de manière sécuritaire avec les vis de montage (A).
- Serrez les vis à fond.

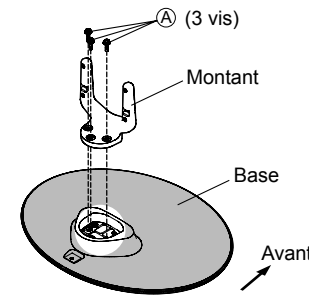

[TC-P54G20 (TBLX0157)]

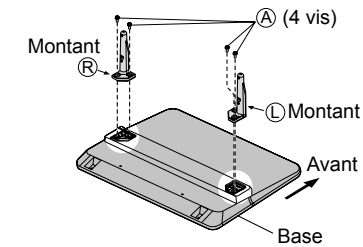

Installation

- Effectuez le montage sur une surface horizontale et à niveau.
- Serrez les vis à fond.

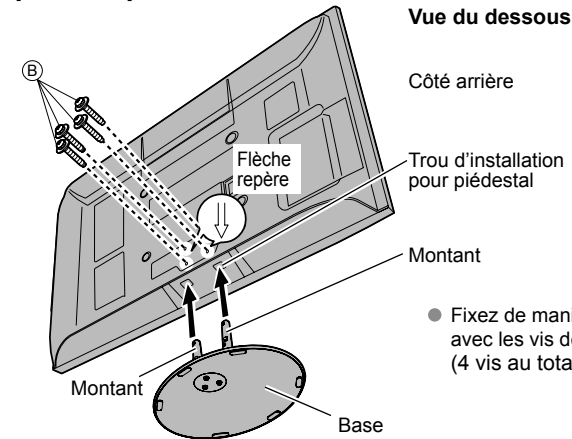

Vue du dessous

Côté arrière

Flèche repère

Montant

- Fixez de manière sécuritaire avec les vis de montage (B). (4 vis au total)

[TC-P54G20]

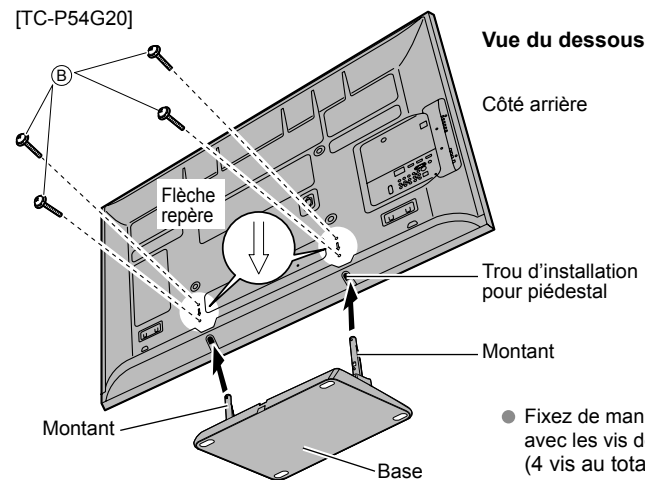

Vue du dessous

Côté arrière

Flèche repère

Trous d'installation pour piédestal

Montant

- Fixez de manière sécuritaire avec les vis de montage (B). (4 vis au total)

Accessoires

Vis de montage

- (A) XYN5+F18FN (pour modèle de 50 po) M5 × 18 (argent) (3)
XYN5+F25FN (pour modèle de 54 po) M5 × 25 (argent) (4)

- (B) THEL079N (pour modèle de 50 po) THEL073N (pour modèle de 54 po) M5 × 30 (noir) (4)

Montants (pour modèle de 50 po) (1)

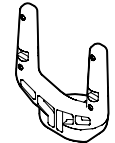

Montants (pour modèle de 54 po) (2)

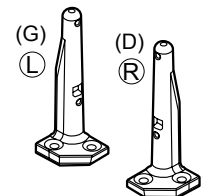

- (L) ou (R) est imprimé au bas des montants.

Base (1) (pour modèle de 50 po)

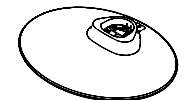

(pour modèle de 54 po)



Accessoires/Accessoire en option (Suite)

Fixation du téléviseur sur le piédestal (Suite)

Avertissement

Ne démontez ni ne modifiez le piédestal.

- Cela pourrait faire basculer l'appareil et l'endommager ou blesser quelqu'un.

Mises en garde

N'utilisez pas d'autres téléviseurs et écrans que ceux compris dans l'emballage.

- Sinon, l'appareil pourrait tomber et être abîmé, ce qui pourrait causer des blessures.

N'utilisez pas le piédestal s'il est tordu ou endommagé.

- Si vous utilisez le piédestal alors qu'il est endommagé, vous risquez de vous blesser. Adressez-vous dès que possible à votre revendeur Panasonic.

Lors de l'installation, veillez à bien serrer toutes les vis.

- Si vous ne serrez pas suffisamment les vis lors du montage, le piédestal ne sera pas assez solide pour supporter le téléviseur à plasma, et il risquerait de tomber et d'être endommagé, ce qui pourrait causer des blessures.

Emplacement

Ajustez l'écran à plasma à l'angle désiré.

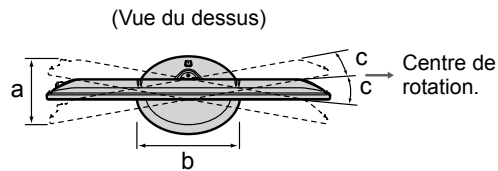

- TC-P50G20
a: 277 mm (11,0 po)
b: 443 mm (17,5 po)
c: 10°

Remarques

- Assurez-vous que le piédestal ne dépasse pas la bordure de la base même si le téléviseur pivote sur l'entière portée de la rotation.
- Ne placez ni mains ni objets à l'intérieur de la portée de la rotation.

Raccordement du cordon d'alimentation secteur

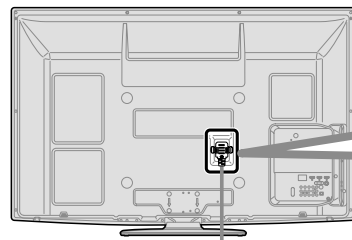

Pour verrouiller

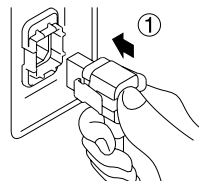

Insérez la fiche à fond, jusqu'à ce que les languettes se mettent en place des deux côtés avec un léger bruit sec.

Pour retirer

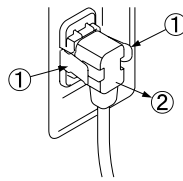

Continuez à appuyer des deux côtés jusqu'à ce qu'un bruit sec se fasse entendre et tirez.

Connexion

Borne d'antenne

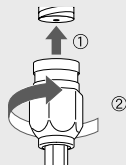

- Serrez la vis à fond.

Prises

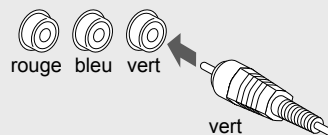

- Appariez les fiches et les prises de même couleur.
- Insérez à fond.

Borne HDMI

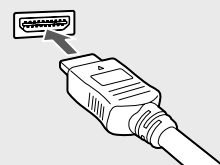

- Insérez à fond.

Connexion de base

Exemple

Raccordement à une antenne de télévision

Téléviseur

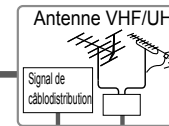

Antenne VHF/UHF

- NTSC (National Television System Committee): Télédiffusion traditionnelle
- ATSC (Advanced Television Systems Committee): Normes pour la télévision numérique, y compris la télévision haute définition (TVHD), la télévision à définition standard (TVDS), la distribution de données, le rendu ambiophonique multicanal et la télévision interactive.

Raccordement aux bornes d'antenne

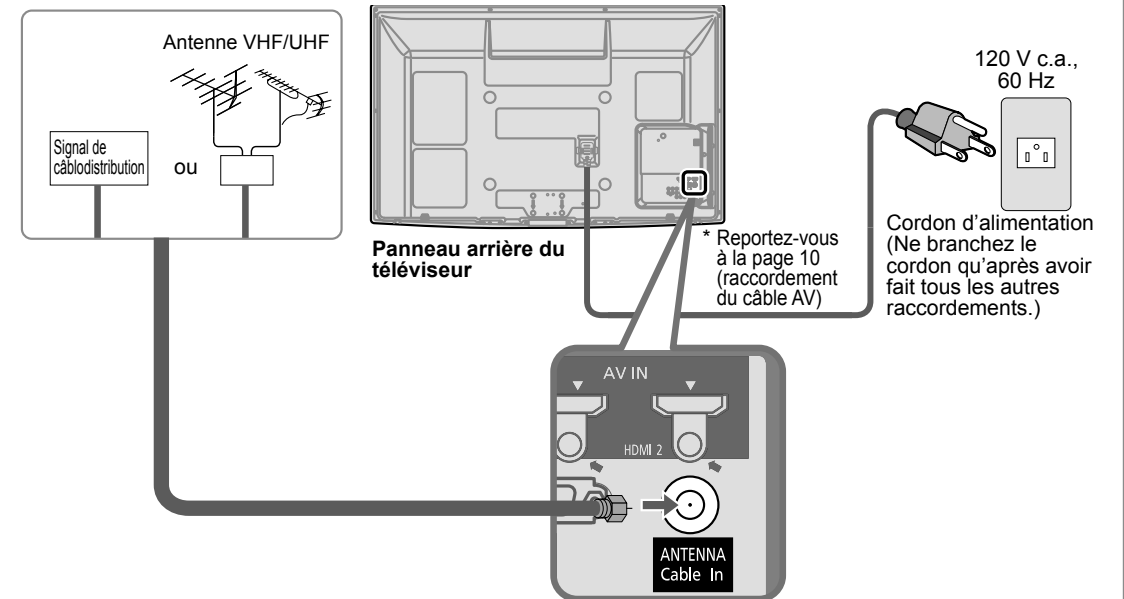

Câblodistribution

- Il est nécessaire d'être abonné à un service de câblodistribution pour capter les émissions diffusées sur le câble.
- L'abonnement à un service de câblodistribution à haute définition permet de capter des émissions haute définition. La connexion pour la réception à haute définition peut se faire au moyen d'un câble HDMI ou composante vidéo. (p. 12)
- Pour regarder les émissions à haute définition, sélectionnez l'entrée vidéo appropriée. (p. 28)

Remarques

- Tous les câbles et appareils auxiliaires illustrés dans ce manuel ne sont pas fournis avec le téléviseur.
- Pour de plus amples détails sur la connexion des appareils auxiliaires, veuillez vous reporter au manuel afférent à chaque appareil en question.
- Lorsque vous débranchez le cordon d'alimentation, assurez-vous de le débrancher d'abord de la prise secteur.
- Pour de plus amples renseignements, visitez: www.panasonic.ca

Connexion de base (suite)

Raccordements de câbles AV

Haute définition

A Bornes HDMI

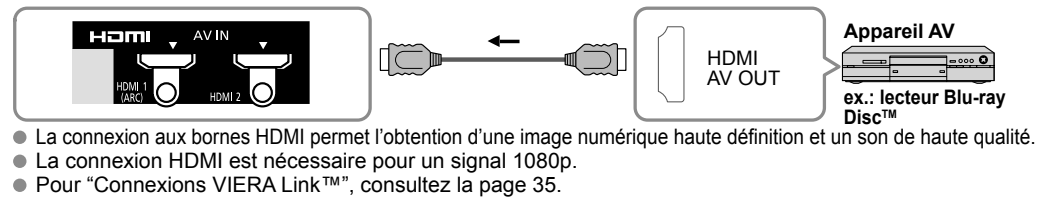

B Prises COMPONENT

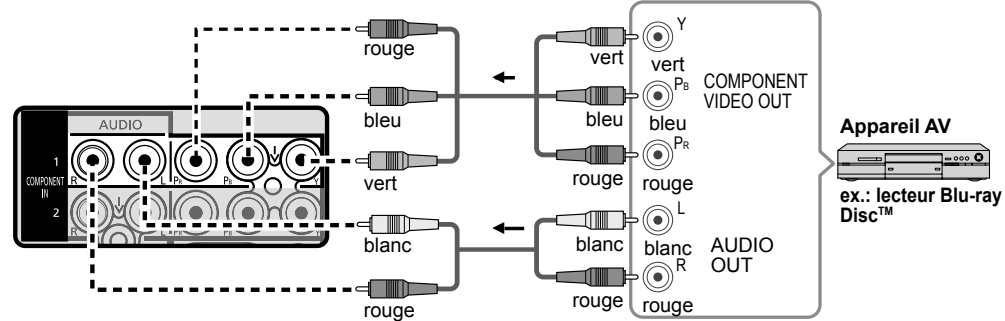

Définition standard

C Prises COMPOSITE

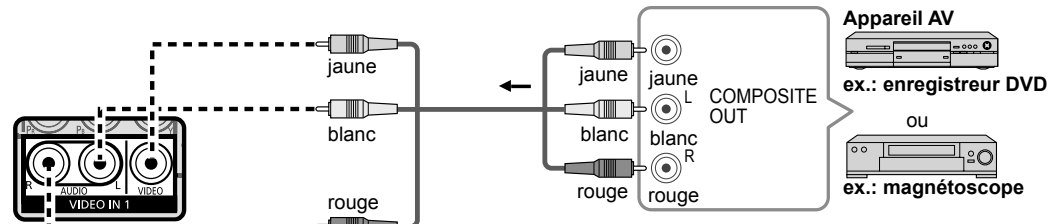

Remarque

- Pour de plus amples détails sur la connexion des appareils auxiliaires, veuillez vous reporter au manuel afférent à chaque appareil en question.

Emplacement des commandes

Emplacement des commandes/voyants

Panneau avant du téléviseur

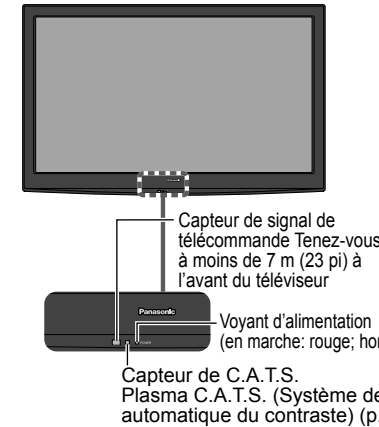

Panneau arrière du téléviseur

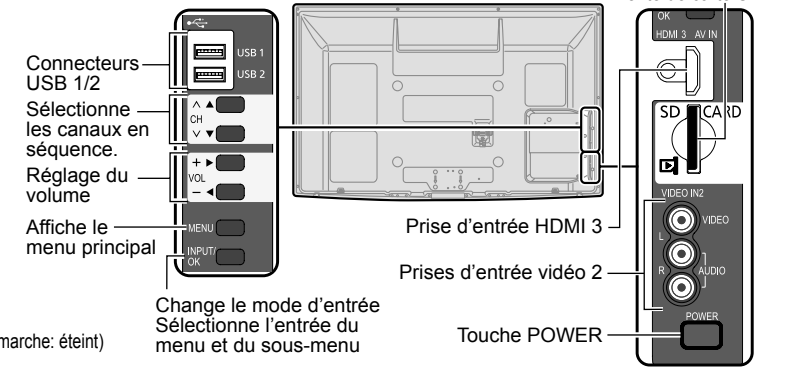

Remarques

- Le téléviseur consomme une petite quantité de courant même lorsqu'il est mis hors marche.
- Ne placer aucun objet entre le capteur de signal de la télécommande sur le téléviseur et la télécommande.

Télécommande

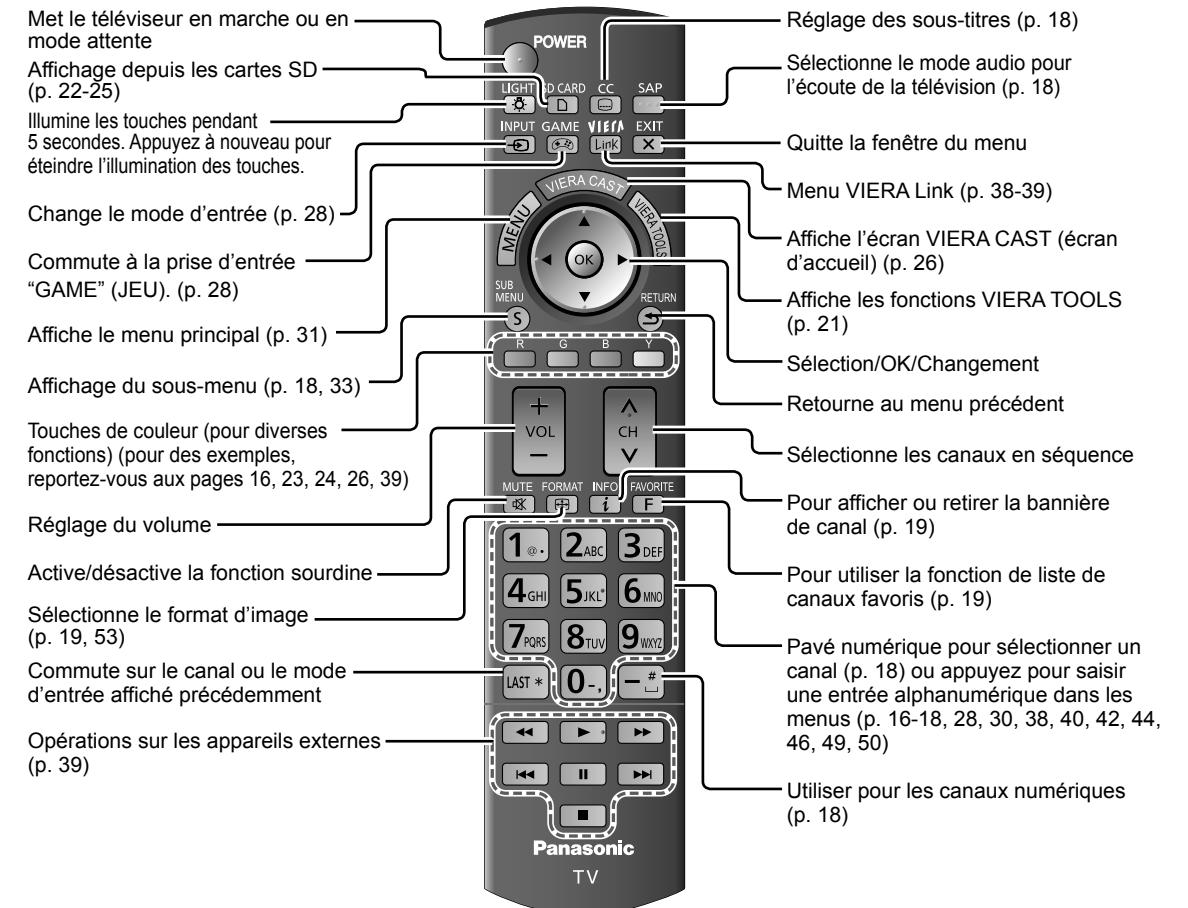

Guide de mise en route rapide

● Emplacement des commandes
● Connexion de base (Raccordements de câbles AV)

Réglage initial

L'écran de réglage initial s'affiche uniquement lorsque le téléviseur est mis en marche pour la première fois après que le cordon d'alimentation ait été branché dans la prise de courant et que "Contact auto" (p. 33) est réglé sur "HF".



1

Appuyez sur la touche POWER pour mettre le téléviseur en marche

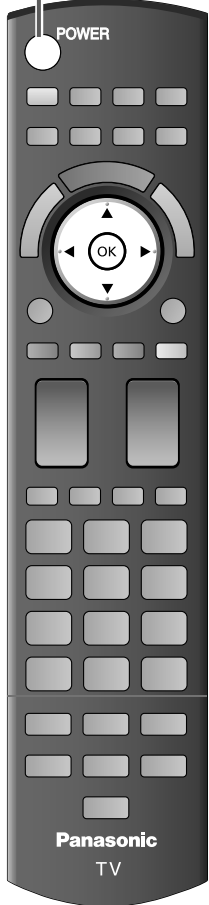
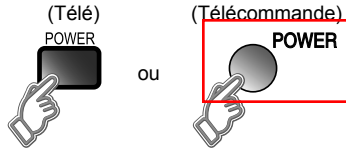

2

Configurez votre mode de visionnement

1 Sélectionnez la langue d'affichage.

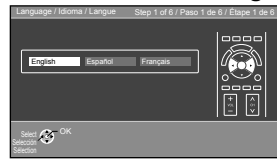

2 Sélectionnez votre mode de visionnement (Assurez-vous de sélectionner le mode "Usage à domicile".)

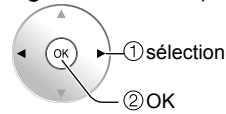
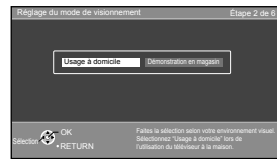

- Confirmez votre sélection (Usage à domicile) avant d'appuyer sur OK.

■ Si vous sélectionnez "Démonstration en magasin" par erreur sous 2, l'écran de confirmation s'affichera.

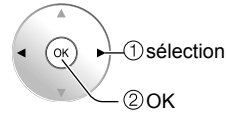
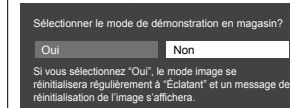

- Sélectionnez "Non" et retournez à l'écran précédent 2.
- Si vous sélectionnez "Oui", l'écran passe en mode de démonstration en magasin.

Pour afficher de nouveau l'écran "Réglage du mode de visionnement", tel qu'illustré ci-dessus, effectuez une des étapes suivantes pour sélectionner "Usage à domicile".

- Appuyez et maintenez enfoncée la touche "POWER" sur le côté du panneau pendant au moins 5 secondes.
- Débranchez le cordon d'alimentation pendant 30 secondes et rebranchez-le.

Remarques

- n'est pas une option sous 2 - 1.
- n'est pas une option sous 2.
- Si vous avez utilisé l'option 2 pour éteindre le téléviseur, la prochaine fois que vous l'allumerez, le réglage de la "Langue" s'affichera.
- Si vous utilisez une étape autre que l'étape 2 pour éteindre le téléviseur, ou si vous avez utilisé la touche EXIT pour quitter avant d'avoir effectué les réglages, la prochaine fois que vous allumerez le téléviseur, le "Réglage initial" ne s'affichera pas automatiquement.
 - Les réglages effectués jusqu'à cette étape sont sauvegardés.
 - Vous pouvez réinitialiser les réglages à l'aide de la fonction "Réglage initial". (p. 33)
- Pour changer de réglage par la suite (Langue, Réglage ANT/Câble, Ident. prises, Horloge), allez à l'écran des menus (p. 33)

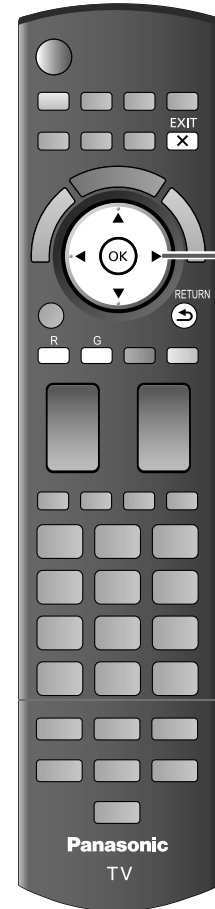

3

Réglage automatique des canaux (Réglage ANT/Câble)

1 Sélectionnez l'antenne branchée dans la prise

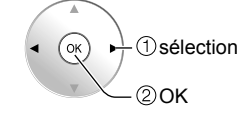
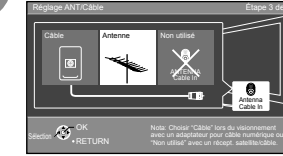

Non utilisé: allez à 4 (Identification des prises)

Sélectionnez "Non utilisé" lorsqu'aucun câble n'est branché à la prise d'antenne/câble.

- Idéal lorsqu'un câble sélecteur/récepteur satellite est connecté à une prise d'entrée du téléviseur.
- Préviend la syntonisation accidentelle d'un signal non disponible.

2 Sélectionnez "Début"

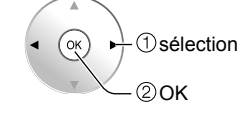

Saut: allez à 4 (Identification des prises)

Démarrez le balayage des canaux.

(Les canaux pouvant être reçus sont automatiquement sélectionnés.)

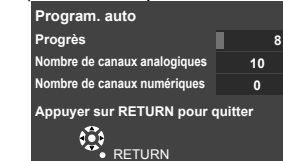

3 Terminez le réglage de la programmation automatique

Un message de fin d'exécution s'affiche lorsque le balayage sous programmation automatique a bien réussi.

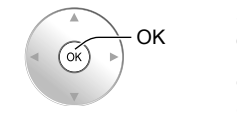
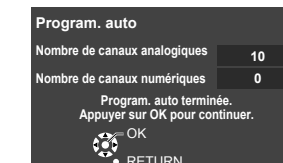

Si aucun canal n'est disponible, revenez à 3 - 1 (Réglage ANT/Câble). "Non utilisé" sera sélectionné.

■ Appuyez pour revenir à l'écran précédent



Remarque

- À propos des systèmes de télédiffusion

Analogique (NTSC):

Téléviseur traditionnel

Numérique (ATSC):

Nouveau programme qui permet le visionnement d'un plus grand nombre de canaux offrant une image et un son de haute qualité

4

Sélectionnez Ident. prises (Identification des prises)

Sélectionnez Suivant, puis appuyez sur OK pour passer à l'étape suivante.

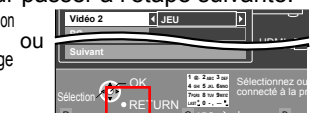
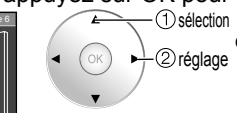
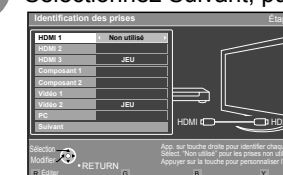

Suivez les directives à l'écran pour effectuer les opérations suivantes.

Identification: [ESPACE] Non utilisé/Blu-ray/DVD/ENR. DVD/CINÉMA M./JEU/ORDINATEUR/MAGNÉTO/CÂBLE/SATELLITE/DVR/AP.PHOTO/MONITEUR/AUX/RÉCEPTEUR/CENTRE M/PASSER.M/AUTRE

■ Fonctionnement de la touche EXIT pendant le "Réglage initial"

Appuyez une fois sur la touche pour afficher l'écran de confirmation. Appuyez de nouveau pour fermer l'écran de confirmation.

[Écran de confirmation]

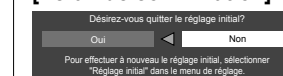

Oui ➔ Quittez "Réglage initial".
Non ➔ Revenez à l'écran initial.

Réglage initial (suite)



5

Effectuez le réglage du réseau

① Sélectionnez le type de réseau

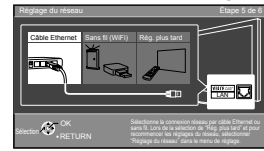

Rég. plus tard: allez à 6
Vous pouvez configurer le menu "Réglage" plus tard.
Sans fil (WiFi): Lancez le "Réseau sans fil" (p. 17)

② Sélectionnez le mode de configuration



Automatique: Pour lancer la configuration automatiquement, appuyez sur "OK". Un écran d'erreur s'affiche quand le réseau est déconnecté.
Manuelle: allez à Réglage manuel.

Automatique

Manuelle

Démarrez "Test de connexion"

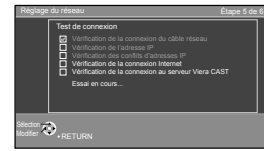

Test de connexion

Réglage manuel



Erreur de connexion

③ Terminez le réglage du réseau

L'information utile s'affiche lorsque le réglage du réseau est complété avec succès.

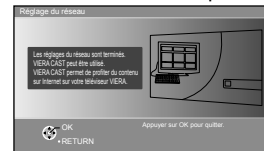

Manuel

Écran d'erreur

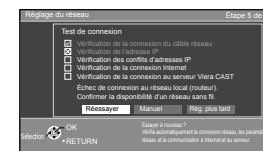

Réessayez: allez à "Démarrez "Test de connexion"
Rég. plus tard: allez à 6

■ Appuyez pour revenir à l'écran précédent
RETURN

À propos du réseau local sans fil

- L'adaptateur de réseau local sans fil et le point d'accès doivent être obtenus séparément. Pour connaître les plus récentes informations concernant les adaptateurs de réseau local compatibles, consultez le site Web suivant: <http://panasonic.jp/support/global/cs/tv/>
- Assurez-vous que le point d'accès prend en charge WPS*. (S'il ne prend pas en charge WPS, la clé de cryptage du point d'accès est requise lors de la configuration des paramètres.)
- Suivez les instructions de l'écran d'installation du point d'accès et configurez les paramètres de sécurité adéquats. Pour obtenir de plus amples renseignements sur la manière de configurer un point d'accès, veuillez consulter le mode d'emploi du point d'accès.
- Pour le réseau sans fil reliant la carte réseau sans fil et le point d'accès, nous vous recommandons d'utiliser le protocole 11n (5 GHz). Il est également possible de communiquer avec 11a, 11b, et 11g (2,4 GHz), mais il est possible que la vitesse de communication ralentisse.
- Si vous changez le réseau sans fil du point d'accès, il est possible que les périphériques qui pouvaient se connecter au réseau local sans fil ne soient plus en mesure de le faire.
- Lorsque VIERA CAST ou un autre périphérique utilise le réseau, ne déconnectez pas l'adaptateur de réseau local sans fil.
- Dans la mesure du possible, maintenez ces périphériques à bonne distance du téléviseur : Réseau local sans fil, four à micro-ondes et d'autres dispositifs utilisant les signaux à 2,4 GHz et 5 GHz. Dans le cas contraire, le téléviseur pourrait connaître des défaillances, comme un dysfonctionnement dû à l'interférence des ondes radioélectriques.

* WPS : Installation protégée par technologie Wi-Fi

6

Réglez l'horloge (Réglage de l'horloge)

Sélectionnez Suivant, puis appuyez sur OK pour passer à l'étape suivante.

Réglage manuel

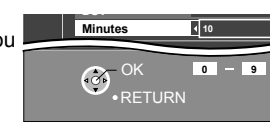
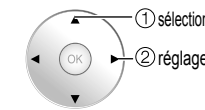
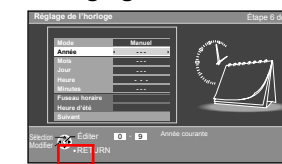

Suivez les directives à l'écran pour effectuer les opérations suivantes.

Réglage automatique



Mode

Manuel: Réglage manuel de l'horloge. (Année/Mois/Jour/Heure/Minutes)
Auto: L'horloge est réglée automatiquement via un service Internet. Disponible seulement lorsque le téléviseur est connecté à un réseau. ➔ Réglez "Réglage du réseau" en premier.

Fuseau horaire

Sélectionnez votre fuseau horaire. (HNE/HNC/HNR/HNP/AKST/HST/HNT/HNA)

Heure d'été

Réglez HA (Heure avancée) (EF/HF)
EF: Dépendamment du fuseau horaire, fait avancer l'horloge d'une heure par rapport à l'heure réglée.

7

Terminez le réglage initial

Un message de fin d'exécution s'affiche après avoir réussi le réglage initial

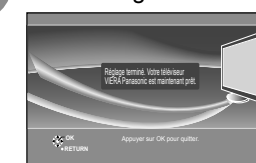

■ Appuyez pour revenir à l'écran précédent
RETURN

Réseau sans fil (Réglage initial) À l'étape 5

① Affichage "Réseau sans fil"

② Sélectionnez la méthode de raccordement.

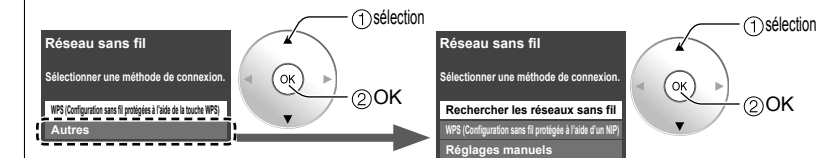

- Suivez les indications à l'écran pour compléter la configuration.
- Reportez-vous à la page 41 pour plus de détails.

Visionnement de la télévision

Connexion de base (p. 11-12)

Visionnement de la télévision et autres fonctions



1 Appuyez sur la touche POWER

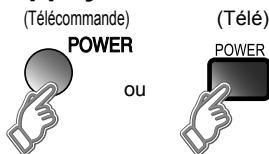

Remarque

- Si le mode de commande télé n'est pas sélectionné, appuyez sur et sélectionnez Télé. (p. 28)

2 Syntonisez un canal

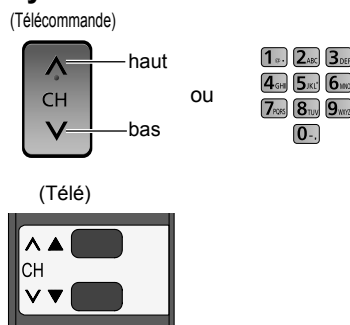

Pour entrer directement un numéro de canal numérique

- Lors de la syntonisation d'un canal numérique, appuyez sur la touche pour entrer le nombre secondaire pour un numéro de canal composé.

Exemple: canal 15-1: .

Remarques

- Resélectionnez "Câble" ou "Antenne" sous "Entrée ANT" de "Réglage ANT/Câble" pour basculer entre la réception par câble et par antenne. (p. 15, 47)
- Le numéro de canal et le niveau de volume restent les mêmes, même après avoir mis le téléviseur hors tension.

Autres fonctions utiles (Exécutez après 2)

Écoute de la voie SAP (Programme audio secondaire)

Sélectionnez le mode audio pour l'écoute de la télévision.



- Mode numérique**
Appuyez sur SAP pour sélectionner la plage audio suivante (si disponible) lors de la réception d'un canal numérique.
Voie audio 1 de 2 (Anglais)
- Mode analogique**
Appuyez sur la touche SAP pour sélectionner le mode Audio désiré.
• Chaque pression de la touche SAP change le mode Audio. (Stéréo/SAP/Mono)

Sous-titres

Activez ou désactivez les sous-titres.



Affichage du sous-menu

Appuyez sur SUB MENU pour afficher l'écran du sous-menu. (p. 33)

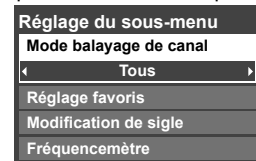

Rappel des informations

Affichez ou retirez la bannière de canal.

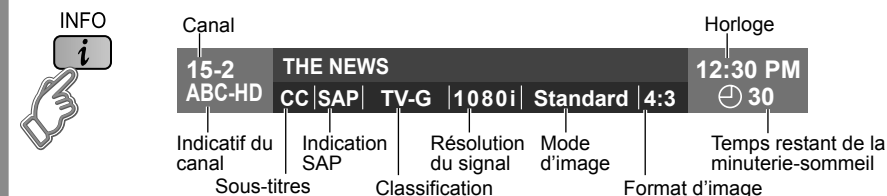

Changement du format d'image

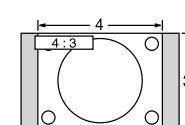
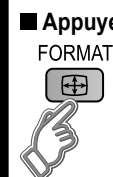

- 480i, 480p: PLEIN/CADRAGE/4:3/ZOOM
- 1080p, 1080i, 720p: PLEIN/H-LARGE/CADRAGE/4:3/ZOOM

Affichage des canaux favoris



Favoris

Les numéros de canal enregistrés dans Favoris s'affichent sur l'écran de syntonisation de favoris. Sélectionnez la station de diffusion désirée avec le curseur ou au moyen des touches numériques. (p. 20)

Saisie de caractères

Il est possible d'utiliser une touche de la télécommande pour entrer un caractère alphanumérique.



Les caractères sont affichés tels qu'illustrés dans le tableau suivant.

	ABC/abc												123	
1	@	.	/	:	~	_	1							1
2	a/A	b/B	c/C	2										2
3	d/D	e/E	f/F	3										3
4	g/G	h/H	i/I	4										4
5	j/J	k/K	l/L	5										5
6	m/M	n/N	o/O	6										6
7	p/P	q/Q	r/R	s/S	7									7
8	t/T	u/U	v/V	8										8
9	w/W	x/X	y/Y	z/Z	9									9
0	-	.	:	'	"	?	!	()	&	\	0	0	
LAST	*	#	\$	%	=		{	}	[]				*
-	Espace												#	

- Vous pouvez utiliser un clavier USB (non fourni) pour saisir les caractères alphanumériques.
- Type de clavier (p. 33)

Utilisation d'un clavier USB

Vous pouvez utiliser les touches non-alphanumériques comme pour la télécommande.

Table des touches

Touches du clavier	Touche de la télécommande	Touches du clavier	Touche de la télécommande
haut/bas/gauche/droite	Touche de déplacement du curseur	F4	INPUT
Enter	OK	F5	CANAL - (-)
BackSpace	Return (Quand vous ne saisissez pas des caractères)	F6	CANAL + (+)
0-9	0-9	F7	VOL bas (-)
F1	Menu	F8	VOL haut (+)
F2	VIERA Tools	F9(Rouge)/F10(Vert)/F11(Bleu)/F12(Jaune)	Touches de couleur (Rouge/Bleu/Jaune/Vert)
F3	Submenu		

- Pour en savoir plus sur l'installation et l'utilisation d'un clavier USB, veuillez également consulter le mode d'emploi du clavier USB.
- Certains claviers ne sont pas dotés de ces touches.

Visionnement de la télévision (Suite)

Fonction de favoris

■ Réglage de la fonction de favoris

1 Affichez le sous-menu.



2 Sélectionnez "Réglage favoris".

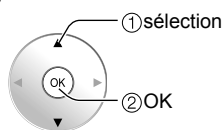
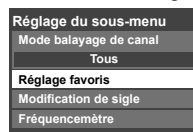

3 Réglez le canal affiché.

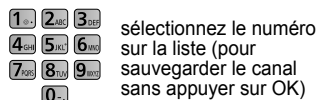
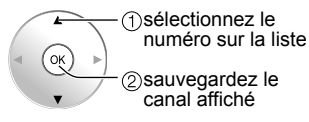
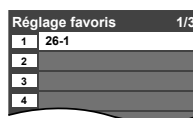

Suppression d'un canal favori

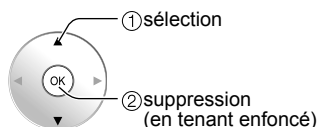
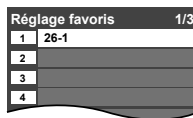

■ Utilisation de la fonction de favoris

1 Affichez "Canaux favoris".



2 Sélectionnez le canal.

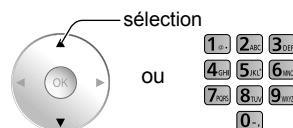
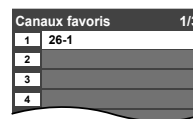

3 Réglez le canal favori.

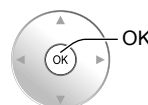
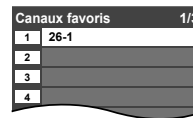

■ Pour changer de page



Appuyez plusieurs fois pour changer de page (1/3, 2/3, 3/3 ou quitter)



Utilisation des fonctions VIERA TOOLS

La touche VIERA TOOLS permet d'accéder facilement aux rubriques de menu les plus utilisées. Celles-ci apparaissent sous forme d'icônes de raccourci à l'écran du téléviseur.

Contrairement aux menus traditionnels, vous pouvez bénéficier d'une utilisation, d'une lecture et d'une configuration plus rapides.

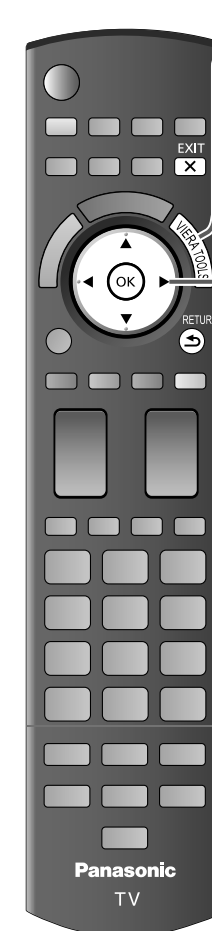

1 Affichez les fonctions VIERA TOOLS



2 Sélectionnez une rubrique

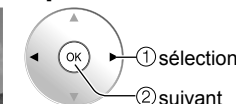

3 Effectuez le réglage de chaque rubrique

● THX



→ Commutation au mode "THX".
Mode image (p. 55)

● VIERA CAST



→ VIERA CAST (p. 26)

● Contrôle VIERA Link



→ Contrôle VIERA Link (p. 38-39)

● Visualiseur de photos VIERA IMAGE VIEWER™



→ Visionnement avec visualiseur de photos VIERA IMAGE VIEWER™ (p. 22-25)

● Lecteur multimédia



→ Lecteur multimédia (p. 22-25)

● Éco



→ Économie d'énergie (p. 33)

■ Appuyez pour quitter le menu à l'écran



■ Appuyez pour revenir à l'écran précédent



Visionnement avec visualiseur de photos VIERA IMAGE VIEWER™ (Lecteur multimédia)

La fonction visualiseur de photos VIERA IMAGE VIEWER™ vous permet d'afficher facilement des images fixes ou des images animées sur un téléviseur VIERA simplement en insérant une carte SD à l'intérieur de la fente pour carte SD.

Lecteur multimédia:

Vous pouvez également voir des images fixes et animées, et lire de la musique enregistrée sur une clé USB et une carte SD.

Caractéristiques de base pour le lecteur multimédia

Contenu et caractéristiques disponibles

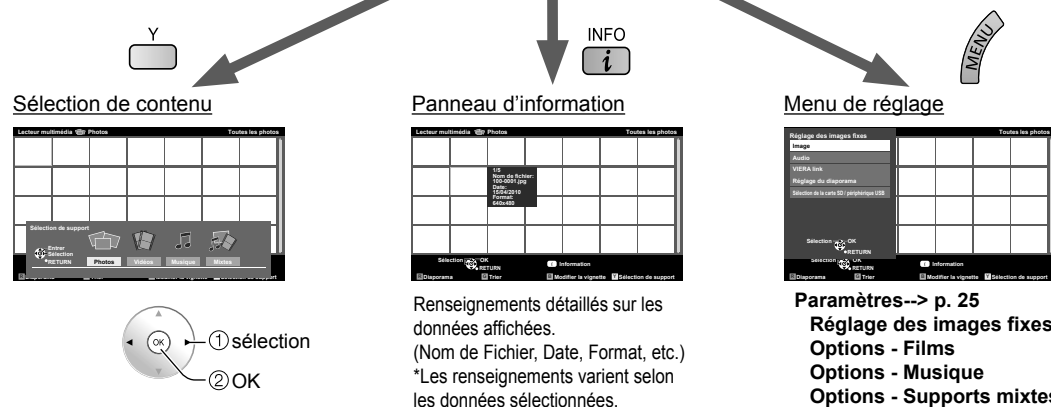
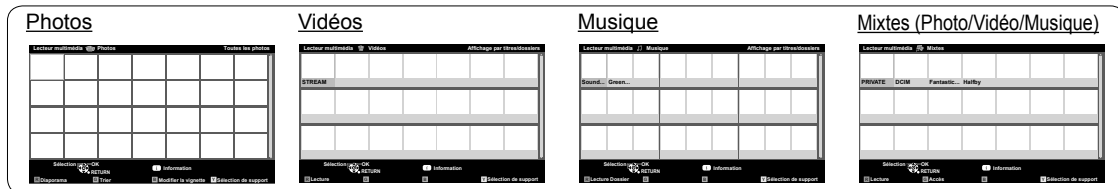

Information sur le support

Insertion ou retrait d'une carte SD/Clé USB

Carte SD

- Insertion de la carte
- Retrait de la carte

Insérez doucement la carte SD avec côté étiquette, face devant.

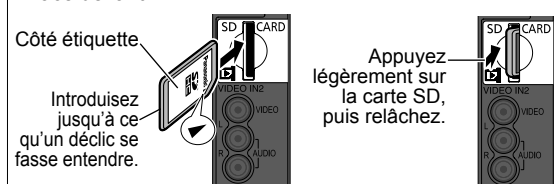

- Cartes compatibles (capacité maximum): Carte SDXC (64 Go), carte SDHC (32 Go), carte microSDHC (16 Go), carte SD (2 Go), carte miniSD (2 Go), carte microSD (2 Go) (avec adaptateur pour carte microSDHC/carte miniSD/carte microSD)
- Si une carte microSDHC, miniSD ou microSD est utilisée, insérez-la et retirez-la avec l'adaptateur.

Clé USB

- Insérez le périphérique
- Retirez le périphérique

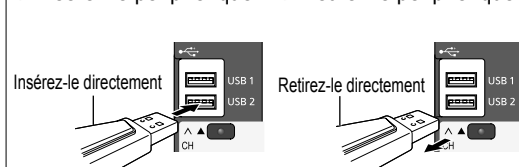

- Le lecteur multimédia prend en charge uniquement les périphériques USB de grande capacité.

- Pour de plus amples renseignements et pour connaître les précautions à suivre lors de l'utilisation d'une carte SD ou d'une clé USB (p. 54)



1

Insérez un support (carte SD ou clé USB)

* Ce paramétrage sera sauté la prochaine fois à moins que vous ne sélectionniez "Rég. plus tard". (Carte SD seulement)

- 1 Réglez "Réglages du visualiseur"
- 2 Sélectionnez "Lecture du visualiseur maintenant?"

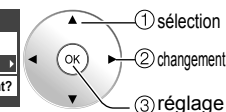

Diaporama: Un diaporama démarrera automatiquement la prochaine fois. Les photos seront affichées automatiquement la prochaine fois.

Imagette: Les données vidéo/musique sont lues de façon automatique à partir de la prochaine fois.

Rég. plus tard: Le menu "Réglages du visualiseur" sera affiché à plusieurs reprises.

HF: La lecture peut être effectuée manuellement.

- 2 Sélectionnez le contenu (Seulement lors de "Rég. plus tard")



Opérations manuelles ("Lecture auto du visualiseur" est sur "HF"/Pour clé USB)

- 1 Affichez le "Lecteur multimédia" et sélectionnez le contenu (Carte SD seulement)



2

Sélectionnez les données (Photos/Vidéos/Musique/Mixtes)

Comment voir si les données sont différentes selon les conditions de stockage des données.

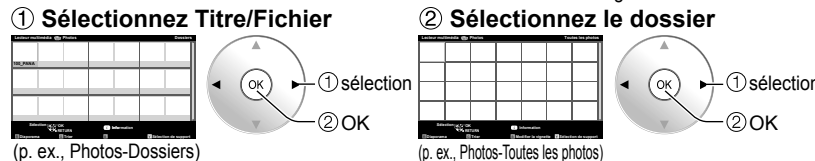

- autres fonctions (p. 24-25)

3

Affichez ou visionnez

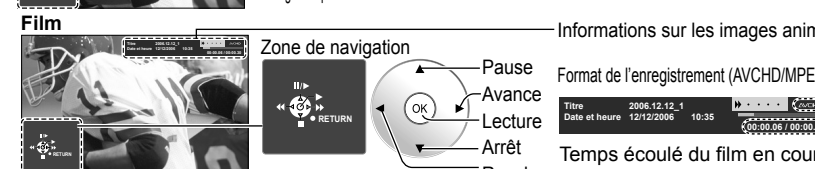
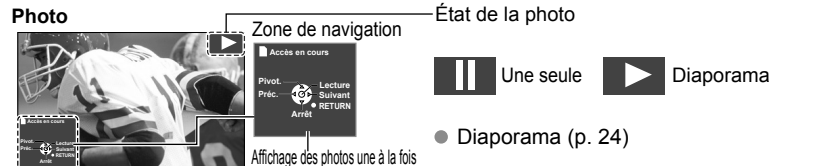

- Pour afficher/masquer la zone de navigation et la bannière → INFO
- Pour afficher/masquer la zone de navigation → SUB MENU
- Pour afficher/masquer la bannière (Photo) → OK S
- Pour afficher/masquer la bannière (Film) → OK S

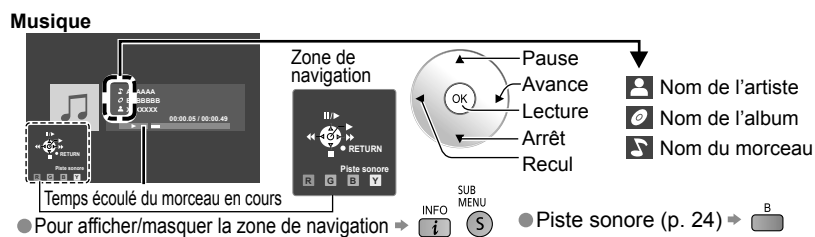

Visionnement

● Visionnement avec visualiseur de photos VIERA IMAGE VIEWER™

Visionnement avec visualiseur de photos VIERA IMAGE VIEWER™ (Lecteur multimédia) (Suite)

Affichage Photo

Modification de l'affichage des imagettes

À l'étape ② (p. 23)
7 x 4 (28 photos) → 10 x 6 (60 photos)

Trier

À l'étape ② (p. 23)
① Affichez le menu "Trier"
② Sélectionnez une rubrique
③ Affichez chaque affichage (trié)

① sélection
② OK

(p. ex., l'affichage "Trier par date")
Dossiers (en ordre ascendant numérique/alphabétique)
Trier par mois (en ordre ascendant de mois)
Trier par date (en ordre ascendant de date)

Diaporama

À l'étape ② (Affichage Toutes les photos) (p. 23)
Diaporama → Affichage Une seule photo

Accès en cours

Préc. Pause Suivant Arrêt

Pivot. Préc. Lecture Suivant RETURN

Affichage Vidéo

Modification de l'état audio actuel

À l'étape ③ (p. 23)
① Affichez l'état audio actuel
② Chaque pression de la touche SAP change le mode audio (En présence de signaux audio multiples sur les images animées.)

SAP

(Etat audio actuel)

● La modification du son peut prendre quelques secondes.

Affichage Musique

Piste sonore

À l'étape ③ (p. 23)
Vous pouvez enregistrer le fichier musical en cours de lecture ou l'un des fichiers musicaux du même dossier en tant que fichier pour la piste sonore.

① Affichez le menu "Piste sonore"
② Sélectionnez une rubrique

① sélection
② OK

Cette chanson: enregistre la musique en cours.
Toutes les chansons du dossier: enregistre la musique dans un dossier.

Réglage des images fixes

À l'étape ② ou ③ (p. 23)
① Affichez "Réglage des images fixes"

② Sélectionnez une rubrique

③ Effectuez le réglage

Réglage de l'image/l'audio

Exemple: Menu Image
Menu Image / Menu Audio (p. 32)

Utilisation de la fonction VIERA Link

VIERA Link (p. 38)

Sélection de la carte SD / périphérique USB (SD/USB1/USB2)

(exemple)

Réglage du diaporama

① sélection
② réglage

Remarques

- Pour interrompre à mi-chemin ➡ Appuyez sur RETURN
- La qualité des images peut être réduite selon le mode de diaporama sélectionné.
- Le réglage des images peut ne pas fonctionner selon le mode de diaporama sélectionné.

Interv. d'affichage	Dans le mode diaporama, il est possible de fixer l'intervalle d'affichage entre chaque image. (Court/Rapide/Normal/Lent/Très lent)
Lecture en reprise	Pour activer (EF) ou désactiver (HF) la fonction de reprise du diaporama. (HF/EF)
Effet de transition	Pour sélectionner l'effet de transition. (HF/Fondu d'entrée/Volet ↓/Volet ↑/Volet →/Volet ←/Balayage ↓/Balayage →/Balayage ←/Zoom/Entrelacé ↑/Entrelacé →/Fondu enchaîné/Volet en damier/Mouvement/Aléatoire)
Cadre	Pour sélectionner le cadre (HF/Arrangement/Collage/Latéral (avec calendrier)/Latéral/Galerie (avec calendrier)/Galerie/Cinéma)
Effet images fixes	Pour sélectionner l'effet de conversion. (HF/Sépia/Échelle de gris)
Taille de la photo	Pour retirer les bordures noires ajoutées selon la taille de la photo affichée. (Norm./Zoom)
Piste sonore	Pour sélectionner la musique (HF/Musique 1/Musique 2/Musique 3/Musique 4/Musique 5/Sélection de l'utilisateur/Auto) Auto: Pour la lecture des pistes sonores selon l'arborescence des fichiers (répertoire) de la carte SD ou du périphérique USB.
Lecture en rafale	Pour lire de manière continue les photos qui ont été prises de cette manière. (EF/HF)

Options - Films/
Options - Musique/
Options - Supports mixtes

À l'étape ② ou ③ (p. 23)
① Affichez "Options - Films"/"Options - Musique"/"Options - Supports mixtes"
② Sélectionnez une rubrique
③ Effectuez le réglage

Réglage de l'image/l'audio

Utilisation de la fonction VIERA Link

Sélection de la carte SD / périphérique USB
Suivre les indications ci-dessus (Réglage des images fixes)

Réglage de la lecture en reprise

Options - Films

Configurer la fonction de répétition de la lecture
Film: (HF/EF)
Musique: (HF/Une chanson/Reprendre le dossier)

VIERA CAST™

Vous pouvez accéder aux services d'informations (contenu télé) à partir de la page d'accueil sur Internet.

- Une connexion à haut débit est requise pour l'utilisation de ce service.

Fonction VIERA CAST



Préparatifs

- Connexions Internet (p. 27)
- Réglage du réseau (p. 40-43)

1 Affichez l'écran d'accueil



2 Sélectionnez une rubrique, puis appuyez sur OK

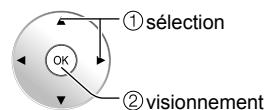

■ Appuyez pour quitter le menu d'écran



■ Appuyez pour revenir à l'écran d'accueil



Cet écran n'est utilisé qu'à titre d'exemple. Il peut varier selon l'environnement d'utilisation.

* Selon l'environnement d'utilisation, la lecture de l'information pourrait être longue.

- Saisie de caractères/Utilisation d'un clavier USB (p. 19)

Autres réglages

À l'étape 2

1 Affichez "Menu"



2 Sélectionnez une rubrique

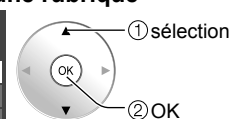
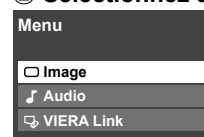

3 Effectuez le réglage

Ajustez l'image/l'audio

Image	1/2
Rétablir défaut	
Mode	Éclatant
Contraste	0
Brillance	0
Couleur	0
Nuances	0
Netteté	0

Exemple: menu Image
Menu Image/Menu Audio
(p. 32)

Utilisation de la fonction VIERA Link

VIERA Link	
Enregistrer maintenant	
Arrêter enregistrement	
Contrôle VIERA Link	
Enregistreur	
Sortie H-P	
Télé	
Retour à télé	

VIERA Link (p. 38)

Connexions Internet

- 1 Communiquez avec votre fournisseur d'accès à large bande**
AVIS : Si vous ne disposez pas d'un accès Internet, veuillez commander un service d'accès Internet haute vitesse à la vitesse indiquée ci-dessous. Si vous avez déjà un service d'accès Internet, assurez-vous que la vitesse est supérieure à la vitesse suivante.
 - Vitesse requise (effective) : Au moins 1,5 Mbit/s pour carte SD et 6 Mbit/s pour une qualité d'image HD, respectivement.
 - L'accès par ligne commutée ne peut être utilisé avec VIERA CAST.
- 2 Sélectionnez une connexion filée ou sans fil**
 Si le modem câble/DSL est à proximité du téléviseur et que vous n'avez qu'un téléviseur, vous pourriez alors privilégier la connexion filée. Par contre, si le modem câble/DSL est éloigné du téléviseur ou que vous avez plus d'un téléviseur, vous pourriez privilégier le réseau sans fil.
- 3 Connexion à l'Internet**
 - A Connexion de base**
 Si le réseau n'est utilisé que pour la connexion du téléviseur, vous pourriez alors connecter le téléviseur directement au câble Éthernet/DSL (voir le diagramme schématique ci-dessous).
 - B Connexion filée avancée**
 Si vous utilisez votre réseau pour connecter plusieurs PC/bloc-notes et voulez y relier le téléviseur, vous devriez alors utiliser le routeur pour connecter le téléviseur à Internet (voir le diagramme schématique ci-dessous).
 - C Connexion sans fil avancée 1**
 Si vous utilisez votre réseau pour connecter plusieurs PC/bloc-notes et voulez y relier le téléviseur, vous pourriez alors utiliser aussi le routeur sans fil pour connecter le téléviseur à Internet (voir le diagramme schématique ci-dessous).
 - D Connexion sans fil avancée 2**
 Si vous utilisez le réseau pour relier plusieurs ordinateurs de bureau/portatifs et que vous souhaitez connecter le téléviseur, vous pouvez également utiliser un adaptateur de réseau local sans fil et un point d'accès pour raccorder le téléviseur à Internet (consultez le schéma ci-dessous).

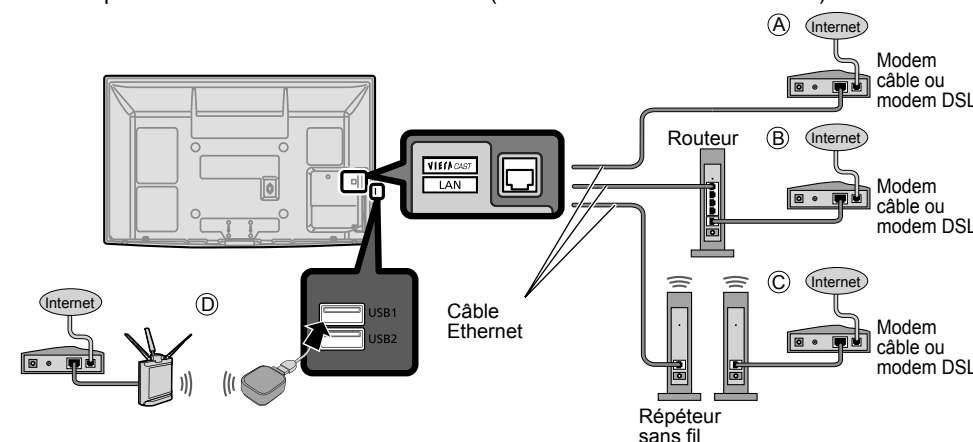

Exemple de connexion réseau

Panneau arrière du téléviseur

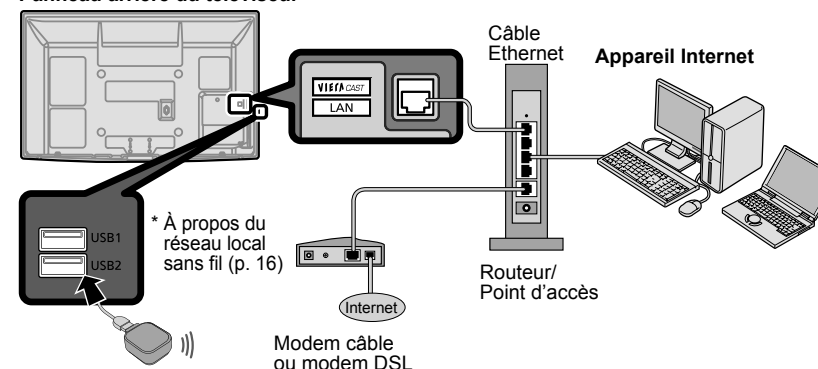

Effectuez le réglage Internet (LAN) pour l'appareil raccordé en utilisant l'appareil Internet, selon les besoins.
* Il n'est pas possible d'effectuer le réglage Internet sur ce téléviseur.

- Pour de plus amples détails sur la connexion des appareils auxiliaires, veuillez vous reporter au manuel afférent à chaque appareil en question.

Visionnement de bandes vidéo et de DVD

Si un appareil compatible est connecté au téléviseur, il sera possible de visionner des images vidéo et des disques DVD au moyen de l'écran du téléviseur.

Sélection d'entrée

Il est possible de choisir l'appareil auxiliaire auquel accéder.

1 Appareil(s) raccordé(s) en marche
Affichez le menu "Sélection d'entrée"

2 Sélectionnez le mode d'entrée

Appuyez sur la touche numérique correspondante de la télécommande pour sélectionner l'entrée désirée.

Appuyez sur la flèche vers le haut/bas pour sélectionner la source désirée, puis appuyez sur OK.

- Pendant la sélection, si aucune action n'est effectuée pendant plusieurs secondes, le menu "Sélection d'entrée" disparaît.
- La borne et l'identification de l'appareil raccordé sont affichées. Pour sélectionner une identification à chacune des prises, consultez la page 49.

Remarques

- L'identification des prises apparaît à l'écran "Sélection d'entrée" si "Ident. prises" est réglé à la page 49.
- Pour les prises d'entrée latérales (HDMI 3/Vidéo 2), l'identification des prises est réglée à "JEU" par défaut en usine. (Le mode image est réglé à "Jeu"; reportez-vous à la page 55.)
- Reportez-vous à la page 55 pour plus de détails sur le mode image et à la page 49 pour plus de détails sur les identifications de prises.

■ Appuyez sur la touche GAME pour commuter à l'écran de jeu
Commute sur la prise d'entrée "JEU".

GAME

- Défilez à travers des prises d'entrée s'il y en a plus d'une avec l'identification "JEU". (p. 49)
- S'il n'y a aucune identification de prise d'entrée "JEU", il n'est pas possible de commuter sur une prise d'entrée autre que celle sélectionnée.

3 Pilotez l'appareil raccordé en utilisant la télécommande de celui-ci

Remarque

- Pour plus de détails, reportez-vous au manuel de l'appareil raccordé.

■ Pour revenir à l'image de la télévision
INPUT
1

Réglage de la fonction VIERA Link™

Si un appareil doté de la fonction "HDMI Control" est connecté au téléviseur au moyen d'un câble HDMI, il est possible de tirer profit d'un plus grand nombre de fonctions pratiques. Reportez-vous aux pages 34-39. Avant de pouvoir utiliser ces fonctions, il faut régler "VIERA Link" à "EF" comme suit.

1 Affichez le menu

2 Sélectionnez "Réglage"

3 Sélectionnez "Réglage VIERA Link"

4 Sélectionnez "VIERA Link"

5 Sélectionnez "EF"

Appuyez pour quitter le menu à l'écran
EXIT
X

Appuyez pour revenir à l'écran précédent
RETURN
↶

Remarques

- Si aucun périphérique HDMI n'est connecté ou si un périphérique HDMI standard (sans la fonction VIERA Link) est utilisé, réglez sur "HF".
- Pour de plus amples détails sur la connexion des appareils auxiliaires, veuillez vous reporter au manuel afférent à chaque appareil en question.

Affichage PC à l'écran du téléviseur

L'écran du PC connecté au téléviseur peut être affiché à l'écran du téléviseur.
Pour les instructions relatives à la connexion d'un ordinateur, reportez-vous à la page 51.

1 Affichez le menu "Sélection d'entrée"

Sélection d'entrée	
1	Télé
2	HDMI 1 JEU
3	HDMI 2
4	HDMI 3 JEU
5	Composant 1 AUX
6	Composant 2
7	Vidéo 1
8	Vidéo 2 JEU
9	PC

2 Sélectionnez "PC"

● Signaux correspondants (p. 57)

Affichage de l'écran PC

■ Pour revenir à l'image du téléviseur → **1 @.** /

- **Paramétrage du menu PC** (à la discrétion de l'utilisateur)
- Paramétrages → "Utilisation des fonctions des menus" ① à ④ (p. 31)

Menu	Option	Réglages/Paramètres (choix)
Image	Rétablir défaut	Réinitialise les paramètres du PC. L'écran de confirmation s'affiche. Sélectionnez "Oui" et appuyez sur OK pour réinitialiser.
	Synchro	<ul style="list-style-type: none"> ● H et V: Les signaux de synchronisation horizontale et verticale sont appliqués à la prise d'entrée HD/VD. (p. 56) ● Sur vert: Utilisez un signal synchronisé sur le signal vidéo G qui est appliqué sur la prise d'entrée G. (p. 56)
	Point horloge	Atténue le problème d'une image qui a des bandes verticales, papillote ou est floue.
	Position-H	Règle la position horizontale.
	Position-V	Règle la position verticale.
	Phase horloge	Atténue le problème d'une image qui papillote ou est floue. Ajustez d'abord le Point horloge de manière à obtenir la meilleure image possible, puis ajustez Phase horloge pour obtenir une image claire. Remarque Il peut ne pas être possible d'afficher une image claire en présence de signaux d'entrée faibles.
	Résolution entrée	Active l'affichage au format le plus grand. <ul style="list-style-type: none"> ● Fait passer le signal d'entrée de 640x480 à 852x480. ● Fait passer le signal d'entrée de 1 024x768 à 1 280x768 ou 1 366x768.
	Fréquence-H Fréquence-V	Affiche les fréquences H (horizontale) et V (verticale) <ul style="list-style-type: none"> ● Plage de l'affichage Horizontale: 15 - 110 kHz Verticale: 48 - 120 Hz

Utilisation des fonctions des menus

Divers menus vous permettent d'effectuer les paramétrages de l'image, du son et d'autres fonctions selon vos préférences.

1 Affichez le menu

- Affiche les fonctions pouvant être ajustées.
- Certaines fonctions seront désactivées selon le type de signal d'entrée.

Structure des menus

- Barre des menus: Appuyez sur OK pour aller à la rubrique des menus.
- Rubrique des menus: Appuyez sur OK pour passer à l'écran suivant si possible.
- Informations de dépannage
- Guide d'utilisation

(Exemple: Ident. prises)

2 Sélectionnez un menu

- ① sélection
- ② suivant

3 Sélectionnez une rubrique

- sélection

4 Faites le réglage ou la sélection

- réglage ou sélection

■ Appuyez pour quitter le menu à l'écran
EXIT X

■ Appuyez pour revenir à l'écran précédent
RETURN ↶

Utilisation des fonctions des menus

■ Liste de menus

Menu	Option	Réglages/Paramètres (choix)	
Image	Rétablir défaut*	Rétablit tous les réglages par défaut pour les réglages d'image, sauf pour le réglage "Image évoluée"	
	Mode	Mode de base de l'image (Éclatant/Standard/THX/Jeu/Person.) (p. 55)	
	Contraste, Brillance, Couleur, Nuances, Netteté	Ajuste la couleur, la brillance, etc. pour chaque mode image selon vos préférences. ● Plage de l'affichage Contraste/Brillance/Couleur/Netteté: 0 - 100 Nuances: -50 - +50	
	Temp. couleur	Sélectionne un niveau de couleur parmi les rubriques Bleu (froid), Norm. (normalisation) ou Rouge (chaud). (Bleu 2/Bleu 1/Norm./Rouge 1/Rouge 2)	
	Gestion couleur	EF: Accentue la reproduction des verts et des bleus, plus spécialement pour les scènes à l'extérieur. (HF/EF)	
	x.v.Color	Auto: Affiche l'image appropriée lorsque les images correspondant à "x.v.Color" sont acheminées au moyen de la prise HDMI de ce téléviseur. (HF/Auto)	
	Enrichissement photo	Fournit une image adéquate lors de l'affichage d'images fixes. (EF/HF) * "x.v.color" ne fonctionnera pas si "EF" est défini.	
	C.A.T.S.	Ajuste la luminosité et la gradation selon les conditions d'éclairage ambiantes. (HF/EF)	
	Réducteur	Réduit le bruit des canaux, appelé habituellement "neige". Mettez hors service lors de la réception d'un signal fort. (HF/Faible/Moyen/Puissant)	
	Réduction du flou	Améliore la résolution des images animées. (HF/EF)	
	Réglages pro	Règle le mode de base de l'image plus finement. (p. 55) (Ce réglage ne peut être effectué que lorsque "Person." ou "Photo" est sélectionné.)	
	Réglages du format	Format d'écran	Change le format (format d'image). (PLEIN/H-LARGE/CADRAGE/4:3/ZOOM) Permet de choisir le format selon le format du signal capté. (p.53)
		Format HD	Sélectionne entre 95 % (Format 1) et 100 % (Format 2) pour la zone de balayage à haute définition. (Format 1/ Format 2) Sélectionnez "Format 1" en cas de parasites sur les bords de l'écran. ● Format 1: Rubrique sélectionnée pour "Format HD". Balayage à 95 % ● Format 2: Rubrique sélectionnée pour "Format HD". Balayage à 100 %
		Format H	Ajuste la plage d'affichage horizontal afin de réduire le bruit sur les deux côtés de l'image. (Format 1/Format 2) Format 2: Ajuste la grandeur de l'image en fonction du format d'image pour réduire le bruit. (p. 56)
		Réglages zoom	Ajuste l'alignement vertical et la taille lorsque le format est réglé sur "ZOOM"
	Réglages PC	Règle l'affichage du PC (p. 30)	
	Plage RVB HDMI/DVI (HDMI 1-3)	Élimine les effets lumineux et les images fantômes lors de la réception d'un signal à grande amplitude. Commute entre la plage RVB normale (16-235 bits) ou pleine (0-255 bits). (Auto/Standard (16-235)/Non standard) Auto: Passe à l'amplitude RVB (Standard (16-235)/Non standard) selon l'information du signal HDMI.	
	Image évoluée	Filtre 3D Y/C	Réduit le bruit et le décalage des couleurs de l'image. (HF/EF)
Codeur couleur		Sélectionne la résolution d'image des composants ou appareils connectés. (DS/HD) ● DS: définition standard HD: haute définition ● Seul le signal vidéo 480p est accepté.	
Réduct. bruit bloc		Réduit le bruit de certains signaux numériques sur support DVD, décodeur, etc. (HF/EF)	
Réduct. moustique		Réduit l'interférence haute définition sur les contours de l'image. (HF/EF)	
Niveau du noir		Choisit Foncé ou Clair. Ce réglage fonctionne uniquement pour les signaux d'entrée. (Foncé/Clair)	
Réduction 3:2		Ajuste l'image enregistrée à 24 images/s pour une qualité optimale. (HF/EF/Auto)	
Entrée directe 24p	48Hz: Permet une lecture encore plus cinématographique en reproduisant le contenu du film à une cadence deux fois plus rapide que celle de 24 trames par seconde. (60 Hz/48 Hz)		
Audio	Rétablir défaut*	Réinitialise les réglages des graves, aigus et équilibre aux réglages par défaut.	
	Graves	Augmente ou diminue la réponse des graves.	
	Aigus	Augmente ou diminue la réponse des aigus.	
	Équilibre	Accentue le volume des haut-parleurs gauche/droit.	
	Audio évolué	Son IA	Égale le niveau de volume général sur tous les canaux et les entrées vidéo externes. (HF/EF)
		Son ambio	Améliore la réponse sonore lors de l'écoute d'un programme stéréo. (HF/EF)
		Graves amplifiés	Rehausse les graves et offre une sonorité plus puissante. (HF/EF)
		Égaliseur volume	Réduit l'écart entre les niveaux de volume après la mise en circuit d'une source externe.
		Haut-parleurs télé	Commute les haut-parleurs hors circuit quand des enceintes externes sont utilisées. (HF/EF) ● "Son IA", "Son ambio", "Graves amplifiés" et "Égaliseur volume" ne peuvent fonctionner si "HF" est sélectionné.
	Entrée HDMI 1	Le réglage par défaut de la connexion HDMI est "Numérique" (signal d'entrée numérique).	
Entrée HDMI 2	Sélectionne la prise d'entrée audio lorsqu'un câble DVI est raccordé (signal d'entrée analogique).		
Entrée HDMI 3	(Numéri./Composant 1/Composant 2/Vidéo 1/Vidéo 2)		
Minuterie	Sommeil, Minuterie 1-5	Il est possible de régler la minuterie de manière que le téléviseur se mette en ou hors marche à l'heure désirée. (p. 50)	

■ Liste de menus

Menu	Option	Réglages/Paramètres (choix)	
Blocage		Verrouille les canaux et programmes (p. 44)	
	Sous-titres	Affiche les sous-titres. (p. 48)	
Réglage	Mode balayage de canal	Sélectionne le mode de sélection des canaux au moyen de la touche de syntonisation. (Tous/Favoris/Numérique seulement/Analogique seulement) ● Favoris: Seulement les canaux programmés comme étant des canaux favoris. (p. 20)	
	Langue	Sélectionne la langue du menu à l'écran.	
	Horloge	Règle l'horloge. (p. 17)	
	Réglage ANT/Câble	Programme les canaux. (p. 47)	
	Ident. prises	Sélectionne la prise et l'identification de l'appareil externe. (p. 49)	
	Anti-rémanence image	Orbitor de pixel	Pour prévenir une "image rémanente" avec mouvement. (Automatique/Périodique) ● Automatique: Décale automatiquement l'image affichée. ● Périodique: Décale l'image affichée selon les réglages en minutes (1/2/3/4) établis dans le menu "Temps (minutes)".
		Temps (minutes)	Règle la durée du réglage "Orbitor de pixel-Périodique". (1/2/3/4)
		Barre latérale 4:3	Accentue la luminosité de la barre d'affichage. (HF/Faible/Moyen/Fort) (mode 4:3 seulement) ● Afin de prévenir le risque de rémanence, il est recommandé de régler la luminosité à "Fort". (p. 56)
		Barre de défilement	Appuyez sur "OK" pour lancer le "défilement" horizontal à l'écran. (p. 56)
	Réglage du réseau	Règlez "Réglage du réseau" (p. 40)	
Réglage Link	VIERA Link	Pilote les fonctions des appareils connectés aux bornes HDMI (HF/EF) (p. 36) ● "Lien-Hors mar.", "Lien-En marche", "Mode éconergétique", "Éco énergie périph. non sélect." et "H-P initiaux" ne peuvent être sélectionnés si "Non" est sélectionné.	
	Lien-En marche	Active "Lien-En marche" des équipements connectés aux prises HDMI. (Non/Oui) (p. 36)	
	Lien-Hors mar.	Active "Lien-Hors mar." des équipements connectés aux prises HDMI. (Non/Oui) (p. 36)	
	Mode éconergétique	Pour régler "Mode éconergétique" sur les appareils HDMI. (Démarrage rapide/Sauvegarde) (p. 36)	
Réglage VIERA	Éco énergie périph. non sélect.	Pour régler "Éco énergie périph. non sélect." sur les appareils à connexion HDMI. (p. 36)	
	H-P initiaux	Sélectionne les haut-parleurs par défaut (Télé/Cinéma) (p. 36)	
	Aucun signal pendant 10 minutes	Pour conserver l'énergie, le téléviseur est mis hors marche automatiquement lors de l'absence de signal ou d'opération pendant plus de 10 minutes. (En marche/Hors marche) Remarques ● Ne fonctionne pas lors de l'activation de "Contact auto", "Minuterie" ou "Blocage" ou lors de la sélection du "mode SD" ou "canal numérique". ● Le message "Aucun signal pendant 10 minutes activé" sera affiché pendant environ 10 secondes lorsque le téléviseur est mis hors marche la première fois par le biais de "Aucun signal pendant 10 minutes". ● Les chiffres "3", "2", "1" clignotent à l'affichage pour indiquer les trois (3) minutes restantes avant la mise hors marche.	
Economie d'énergie	Période d'inactivité de 3 heures	Pour conserver l'énergie, le téléviseur est mis hors marche automatiquement lorsqu'aucune touche de la télécommande et du panneau avant n'est appuyée pendant plus de 3 heures. (En marche/Hors marche) Remarques ● Ne fonctionne pas lors du réglage de "Contact auto" ou "Minuterie" ou lors de la sélection de l'entrée PC. ● Le message "Période d'inactivité de 3 heures activée" sera affiché pendant environ 10 secondes lorsque le téléviseur est mis hors marche la première fois par le biais de "Période d'inactivité de 3 heures". ● Les chiffres "3", "2", "1" clignotent à l'affichage pour indiquer les trois (3) minutes restantes avant la mise hors marche.	
	Type de clavier	Sélectionnez le type de clavier. Utilisation d'un clavier USB (p. 19) (É.- U./Canadien français/Canadien multilingue standard/Espagnol (Amérique latine)/Espagnol (Espagne))	
Réglage évolué	Contact auto	Met automatiquement le téléviseur en marche au moment de la mise en marche du câblesélecteur ou d'un équipement connecté. (HF/EF) Le cordon d'alimentation du téléviseur doit être branché dans cet équipement. Le téléviseur se met en marche chaque fois que l'alimentation est rétablie. ● Ni la minuterie-sommeil, ni la minuterie de mise en/hors marche différée, ni le réglage initial ne fonctionnent si "Contact auto" est activé. (p. 50)	
	Lecture auto du visualiseur	Définissez le contenu multimédia ou le type de lecture pour lire les cartes SD automatiquement. (Diaporama/Imagette/Film/Musique/Rég. plus tard/HF).	
	Réglage initial	Redémarre le réglage initial à partir du paramètre "Langue". (p. 14)	
À propos	Affiche les renseignements sur le modèle du téléviseur et la licence d'utilisation du logiciel.		
Rétablir défaut	La réinitialisation des réglages annule toutes les options de l'écran "Réglage", telles que le réglage des canaux. (p. 46)		

■ Liste de sous-menus

Menu	Option	Réglages/Paramètres (choix)
Réglage du sous-menu	Mode balayage de canal	Sélectionne le mode de sélection des canaux au moyen de la touche de syntonisation. (Tous/Favoris/Numérique seulement/Analogique seulement)
	Réglage favoris	Syntonise un des canaux de la liste des favoris. (p. 19)
	Modification de sigle	Modifie l'indicatif du canal. (p. 47)
	Fréquence-mètre	Permet de vérifier la puissance du signal dans le cas où il y aurait de l'interférence ou que l'image numérique deviendrait figée. (p. 47)

● Dans le mode AV, les menus Audio et Réglage comportent un plus petit nombre d'options.

* L'écran de confirmation s'affiche. Sélectionnez "Oui" et appuyez sur OK pour réinitialiser.

● Utilisation des fonctions des menus (image, son, etc.)

Fonctions avancées

VIERA Link™ “HDAVI Control™”*

Vous pouvez activer/désactiver simultanément tous les appareils Panasonic compatibles avec la fonction “HDAVI Control” au moyen d’une seule touche de la télécommande. Profitez d’une interopérabilité HDMI supplémentaire avec les appareils Panasonic dotés de la fonction “HDAVI Control”. Ce téléviseur prend en charge la fonction VIERA Link “HDAVI Control 5”. Les connexions à certains appareils (enregistreur DVD DIGA, caméscope HD, chaîne cinéma maison, amplificateur, etc.) au moyen de câbles HDMI vous permettent une interface automatique.

Les appareils avec fonction “HDAVI Control” permettent les opérations suivantes:

Version	Opérations
HDAVI Control ou ultérieur	<ul style="list-style-type: none"> ● Commutation d’entrée automatique (p. 37) ● Lien-En marche (p. 37) ● Lien-Hors mar. (p. 37) ● H-P initiaux (p. 37) ● Lecture cinéma avec une seule touche (p. 37) ● Contrôle des haut-parleurs (p. 39)
HDAVI Control 2 ou ultérieur	<ul style="list-style-type: none"> ● Fonction VIERA Link opérable uniquement avec la télécommande du téléviseur (p. 39) ● Éco énergie périph. non sélect. (pour appareil disponible seulement) (p. 37)
HDAVI Control 3 ou ultérieur	<ul style="list-style-type: none"> ● Informations de réglage (p. 37) ● Fonction de synchronisation automatique (p.37) ● Enregistrement direct (p. 39)
HDAVI Control 4 ou ultérieur	<ul style="list-style-type: none"> ● Mode éconergétique (avec mode de démarrage rapide) (p. 37)
HDAVI Control 5	<ul style="list-style-type: none"> ● Canal de retour audio Le canal de retour audio (prise ARC) est une fonction qui permet l’acheminement des signaux sonores numériques au moyen d’un câble HDMI.

■ Lors de la première utilisation/l’ajout de nouvel équipement, de la reconnexion d’un appareil ou d’une modification de la configuration, mettez l’équipement puis l’appareil en marche. Sélectionnez le mode d’entrée HDMI 1, HDMI 2 ou HDMI 3 (p. 28) et assurez-vous que l’image est adéquatement affichée.

La fonction VIERA Link “HDAVI Control”, basée sur les fonctions de pilotage fournies par HDMI qui est une norme de l’industrie aussi connue sous le nom de HDMI CEC (Consumer Electronics Control/Comité des télécommunications et de l’électronique), est une fonction unique que nous avons développée et ajoutée à nos appareils. De ce fait, son pilotage avec les appareils d’autres fabricants qui prennent en charge HDMI CEC n’est pas garanti. Reportez-vous aux manuels d’utilisation afférents aux appareils d’autres fabricants qui prennent en charge la fonction VIERA Link.

■ Câble HDMI

L’utilisation de cette fonction requiert que la connexion soit faite avec un câble conforme à la norme HDMI. On ne peut utiliser un câble non conforme à la norme HDMI.

Il est recommandé d’utiliser le câble HDMI Panasonic. Numéro de pièce recommandé: RP-CDHS15 (1,5 m/4,9 pi), RP-CDHS30 (3,0 m/9,8 pi), RP-CDHS50 (5,0 m/16,4 pi)

* Pour de plus amples détails sur la connexion des appareils auxiliaires, veuillez vous reporter au manuel afférent à chaque appareil en question.

Connexions VIERA Link™

Suivez les indications des schémas de connexion ci-dessous pour la commande HDAVI d’un seul appareil AV, tel qu’un enregistreur DVD DIGA ou une chaîne cinéma maison. Reportez-vous aux pages 36 à 39 pour les réglages du menu de configuration et des informations de commandes supplémentaires.

- Les câbles optiques et/ou HDMI sont vendus séparément.

Si la connexion (ou le réglage) de l’appareil compatible avec HDAVI est changée, mettez l’appareil hors tension puis à nouveau sous tension alors que tous les équipements sont sous tension (sur cet appareil pour reconnaître correctement l’appareil raccordé) et vérifiez que l’enregistreur DVD ou la chaîne cinéma maison fonctionne.

Remarque

- La prise HDMI 1 est recommandée. Si la connexion est faite à la prise HDMI 2/HDMI 3, réglez le mode d’entrée sur HDMI 2/HDMI 3 (p. 28) avant d’effectuer la connexion à cette prise. Une fois la connexion faite, vérifiez les fonctions de contrôle avec HDMI (p. 36-39).

■ Raccordement à un enregistreur DVD DIGA, une chaîne cinéma maison

- Pour enregistreur DVD DIGA: Raccordez avec un câble HDMI
- Pour une chaîne cinéma maison: Raccordez avec un câble HDMI et un câble audio. Si le câble audio n’est pas raccordé, vous ne pouvez pas regarder les émissions de télévision via la chaîne cinéma maison.

* Aucun câble optique n’est nécessaire pour l’équipement doté de la fonction “HDAVI control 5” et qui est raccordé au moyen d’un câble HDMI. (HDMI 1 seulement)

■ Raccordement de cet appareil à un enregistreur DVD et à un amplificateur audio-vidéo

Lors de l’utilisation d’un amplificateur audio-vidéo avec “VIERA Link” et d’un enregistreur DVD DIGA compatible, utilisez une connexion en cascade, tel qu’indiqué ci-dessous.

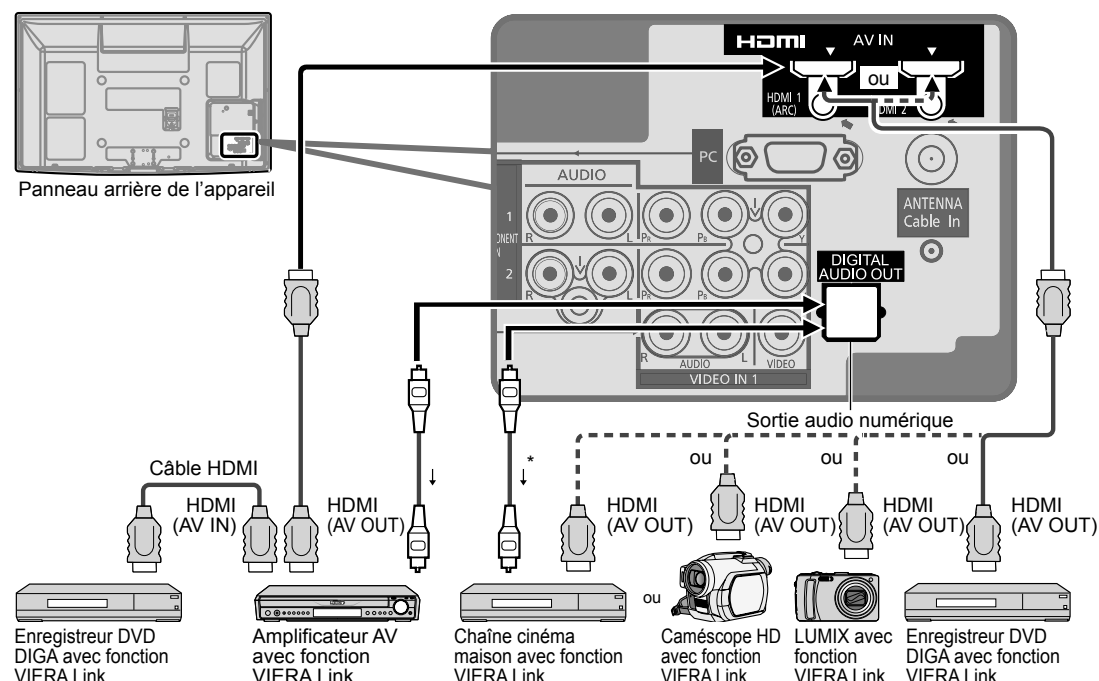

- Il est possible d’utiliser un amplificateur AV et un enregistreur DVD DIGA avec cet appareil.
- Assurez-vous de raccorder l’amplificateur AV à cet appareil et à l’enregistreur DVD DIGA.

■ Réglage de cet appareil après le raccordement

Après avoir effectué les raccordements indiqués ci-dessus, réglez “VIERA Link” (sous “Réglage VIERA Link”) sur “EF” à l’aide du menu de Réglage (p. 29, 36-39).

Remarques

- Les appareils HDMI individuels peuvent nécessiter des réglages de menu supplémentaires spécifiques à chaque modèle. Veuillez consulter les manuels d’utilisation respectifs.
- Lorsque le signal audio est acheminé depuis un autre appareil raccordé à cet appareil via HDMI au moyen de la prise de sortie DIGITAL AUDIO OUT de cet appareil, le système se commute sur la source audio sur 2 canaux. (Le raccordement à un amplificateur AV via HDMI permet d’obtenir un son de qualité supérieure.)
- Pour plus de détails sur les câbles HDMI pour le raccordement d’un caméscope HD Panasonic, reportez-vous au manuel d’utilisation afférent à l’appareil utilisé.

1 Affichez le menu

2 Sélectionnez “Réglage”

3 Sélectionnez “Réglage VIERA Link”

4 Sélectionnez “VIERA Link”

5 Sélectionnez “EF”
(Par défaut, le réglage est sur “EF”)

6 Sélectionnez les réglages

7 Effectuez le réglage

■ Appuyez pour quitter le menu à l'écran
EXIT

■ Appuyez pour revenir à l'écran précédent
RETURN

Menu Réglage 2/2

- Réglage VIERA Link
- Économie d'énergie
- Type de clavier
- E.-U.
- Réglage évolué
- Réglage initial
- À propos
- Rétablir défaut

Menu Réglage VIERA Link

- Réglage VIERA Link
- Économie d'énergie
- Type de clavier
- E.-U.

Menu Réglage VIERA Link

- VIERA Link EF
- Lien-En marche Non
- Lien-Hors mar. Non
- Mode éconergétique
- Démarrage rapide
- Éco énergie périph. non sélect. Non (en contact)
- H-P initiaux Télé

Menu Réglage VIERA Link

- VIERA Link EF
- Lien-En marche Non
- Lien-Hors mar. Non
- Mode éconergétique
- Démarrage rapide
- Éco énergie périph. non sélect. Non (en contact)
- H-P initiaux Cinéma

Commutation d'entrée automatique

Lien-En marche

Lien-Hors mar.

Mode éconergétique (pour “HDAVI Control 4 ou ultérieur” (avec mode de démarrage rapide))

Éco énergie périph. non sélect. (pour “HDAVI Control 2 ou ultérieur”)

H-P initiaux

Lecture cinéma avec une seule touche

Informations de réglage (pour “HDAVI Control 3 ou ultérieur”)

Fonction de synchronisation automatique (pour “HDAVI Control 3 ou ultérieur”)

Lors de l'utilisation d'un lecteur Blu-ray Disc™, lecteur/enregistreur DVD ou chaîne cinéma maison, le téléviseur se mettra automatiquement sur l'entrée appropriée quand la lecture s'amorce sur l'un de ces appareils.

- Pour la chaîne cinéma maison, les haut-parleurs commutent automatiquement sur la chaîne cinéma maison.

Lorsque “Oui” est sélectionné (p. 33), le téléviseur est automatiquement mis en marche et le mode d'entrée HDMI approprié est sélectionné si un équipement compatible avec la fonction VIERA Link est en marche et que le mode lecture a été sélectionné.

Lorsque “Oui” est sélectionné (p. 33) et que le téléviseur est hors marche, tout l'équipement connecté compatible avec la fonction VIERA Link est automatiquement mis hors marche.

- L'enregistreur DVD Panasonic n'est pas mis hors marche s'il est encore dans le mode enregistrement.

Mise en garde: Le téléviseur demeure en marche même si tout l'équipement connecté compatible avec la fonction VIERA Link est mis hors marche.

- État
Lien-Hors mar. : Oui; Mode éconergétique : Démarrage rapide
L'appareil est raccordé par un câble HDMI et prend en charge “HDAVI Control 4 ou ultérieur” (avec mode de démarrage rapide).
Lorsque le téléviseur est mis hors marche, tous les appareils connectés, compatibles avec VIERA Link, seront automatiquement mis en mode de veille éconergétique* dans les conditions mentionnées plus haut.
* Consommation minimale de courant de l'état de veille des appareils.

- État
Éco énergie périph. non sélect.: Oui
L'appareil est raccordé par un câble HDMI et prend en charge “HDAVI Control 2 ou ultérieur” (pour appareil disponible seulement).
[Exemples de situations pour l'activation]
• Lors de la commutation de l'entrée à HDMI.
• Lorsque le réglage “Cinéma maison” de la “Sortie H-P” est modifié à “Télé”

Les appareils connectés, compatibles avec VIERA Link, seront automatiquement mis hors marche lorsqu'ils ne sont pas utilisés.

“Télé” est la sélection par défaut. Pour établir les enceintes de la chaîne cinéma maison comme haut-parleurs par défaut, sélectionnez “Cinéma” à la place de “Télé”. Le signal audio sera alors reproduit sur les enceintes de la chaîne cinéma maison lorsque le téléviseur est mis en marche.

Si la touche “ONE TOUCH PLAY” de la télécommande pour l'équipement de la chaîne cinéma maison est pressée, les opérations suivantes sont automatiquement effectuées en séquence:

- ① La chaîne cinéma maison est mise en marche et la lecture s'amorce.
- ② Le téléviseur s'allume et l'écran de lecture s'affiche.
- ③ L'audio est coupé sur le téléviseur et commute sur la chaîne cinéma maison.

Certaines informations de réglage du téléviseur peuvent être acheminées à chaque appareil (enregistreur/chaîne cinéma maison/lecteur) muni de la fonction “HDAVI Control 3 ou ultérieur” raccordé à un téléviseur par un câble HDMI.

Données transmissibles	Enregistreur	Chaîne cinéma maison	Lecteur
① Réglage de la langue des affichages à l'écran (English/Español/Français)	○	○	○
② Format de l'image à l'écran (16:9 fixe)	○	○	○
③ Informations Sous-titres (CC) (Mode/Type CC/Réglage numérique)	○	---	---
④ Informations canal (Signal d'entrée/Liste de canaux/Informations sigle)	○	---	---

Remarques

- Il est possible que toute l'information de langue de l'interface utilisateur graphique (IUG) puisse être réglée à partir d'un appareil doté de la fonction HDMI CEC raccordé au téléviseur par un câble HDMI. Selon les conditions de fonctionnement ou les spécifications de chaque appareil, le réglage pourrait ne pas être appliqué.
- Pour plus de détails sur le fonctionnement des appareils auxiliaires, reportez-vous aux manuels d'utilisation afférents à ces appareils.

[Enregistreur]

- Il est impossible d'utiliser d'autres fonctions que celle de la touche de mise en/hors marche pendant la transmission de l'information télévisuelle. Lorsque cet appareil est mis hors marche, la transmission est interrompue (seulement pendant le traitement de ④ Informations canal).

Minimise le décalage entre l'image et le son lorsque le téléviseur est raccordé à une chaîne cinéma maison ou un amplificateur Panasonic.

VIERA Link™ “HDAVI Control™”

(Suite)

Profitez d'un fonctionnement plus convivial avec la fonction “HDAVI Control” sous le menu “VIERA Link”. Pour plus de détails sur “HDAVI Control”, reportez-vous à la page 34.

1 Affichez le menu VIERA Link

2 Sélectionnez une rubrique

3 Effectuez la sélection

4 Effectuez le réglage

■ Appuyez pour quitter le menu à l'écran



■ Appuyez pour revenir à l'écran précédent



■ Retour à télé

Ramène la sélection de la prise d'entrée de l'appareil sélectionnée au moyen de la fonction VIERA Link à la prise d'entrée du téléviseur.

Sélectionnez “Retour à télé”

Contrôle des haut-parleurs

Fonction VIERA Link opérable uniquement avec la télécommande du téléviseur (pour “HDAVI Control 2 ou ultérieur”)

Enregistrement direct (pour “HDAVI Control 3 ou ultérieur”)

Il est possible de sélectionner soit les enceintes de la chaîne cinéma maison, soit les haut-parleurs du téléviseur pour la sortie audio. Le contrôle du rendu sonore se fait au moyen de la télécommande du téléviseur.

Cette fonction n'est disponible que si un amplificateur ou une chaîne cinéma maison Panasonic est utilisé.

- ① Sélectionnez “Sortie H-P”
- ② Sélectionnez “Cinéma maison” ou “Télé”

Volume haut / bas →

Sourdine →

- La sortie audio sur le téléviseur est mise en sourdine.
- Lorsque l'équipement connecté est mis hors marche, les haut-parleurs du téléviseur sont activés.
- La sélection de “Cinéma maison” a pour effet de mettre l'équipement en marche s'il est en mode de veille.

■ **Télé:** Les haut-parleurs du téléviseur sont activés.

Dans le menu VIERA Link, il est possible de sélectionner des appareils HDMI compatibles connectés et d'y accéder rapidement. Continuez à utiliser la télécommande du téléviseur en prenant soin de l'orienter vers ce dernier.

- ① Sélectionnez “Contrôle VIERA Link”
- ② Sélectionnez l'équipement auquel vous voulez accéder. (Enregistreur/Cinéma maison/Lecteur/Caméscope/LUMIX/Appareil photo numéri.)

● Utilisation des fonctions VIERA TOOLS (p. 21)

Vous ne pouvez sélectionner que les rubriques disponibles.

Remarques

- Il existe une limite au nombre de connecteurs HDMI.
- ③ **Pilotez les fonctions de l'équipement au moyen de la télécommande du téléviseur en prenant soin de l'orienter vers ce dernier.**
- Pour faire fonctionner l'appareil, lire le manuel d'utilisation y afférent.

■ Touches disponibles sur la télécommande

Le fonctionnement varie selon l'appareil raccordé.

	Déplacement du curseur/Sélection		Lecture
	Réglage/accès		Arrêt
	Retour au menu précédent		Recul/avance
	Affichage du menu de fonctions de l'équipement		Saut recul/avance
	Quitter		Pause
	Quitter		Sous-titres
	Canal haut/bas		SAP (Sélectionner le mode audio)
	0-9		Sélection de canal secondaire numérique





Enregistre immédiatement l'émission en cours sur l'enregistreur.

- ① Sélectionnez “Enregistrer maintenant”
- ② Sélectionnez “Arrêter enregistrement” pour arrêter l'enregistrement.

- Pour un enregistrement de qualité optimale, il peut être nécessaire de modifier les réglages sur l'enregistreur. Pour plus de détails, reportez-vous au manuel d'utilisation afférent à l'enregistreur.
- L'enregistrement ne s'arrête pas automatiquement après la fin de l'émission.

Réglage du réseau

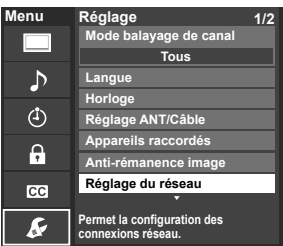
Ceci est un réglage pour une connexion à un service à haut débit.

- Affichez le menu**

- Sélectionnez "Réglage"**

- Sélectionnez "Réglage du réseau"**

- Sélectionnez une rubrique, puis effectuez le réglage**

■ Appuyez pour quitter le menu d'écran
 EXIT

■ Appuyez pour revenir à l'écran précédent
 RETURN

Test de connexion

Connexion réseau

Réseau sans fil

Vérifiez que les paramètres du réseau sont comme suit puis amorcez "Test de connexion".

- Sélectionnez "Test de connexion", puis appuyez sur OK. (L'annulation de l'essai prend un certain temps.)
- Affichage de l'écran "Test de connexion"

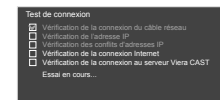
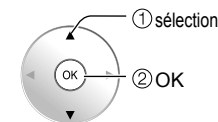

- Terminez test de connexion
 Succès->L'écran de fin d'exécution est affiché.
 Erreur->Suivez les indications à l'écran pour compléter la configuration. Si vous effectuez la configuration des paramètres du serveur mandataire, vérifiez l'adresse de celui-ci et son numéro de port.

Sélectionnez la connexion réseau. (Câble Ethernet/Sans fil (WiFi))

Cette configuration ne doit être réalisée que lorsque l'option "Sans fil (WiFi)" est sélectionnée sous "Connexion réseau" ci-dessus.

- Appuyez sur "Réseau sans fil", affichage de l'écran. (Seulement lors de l'affichage de "...", "Aucun adaptateur" ou "Aucun") Effectuez la connexion suivante. Veuillez sélectionner la connexion avec votre adaptateur de réseau local sans fil et le point d'accès.
- Suivez les indications à l'écran pour compléter la configuration.

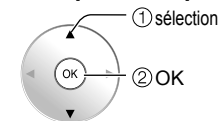
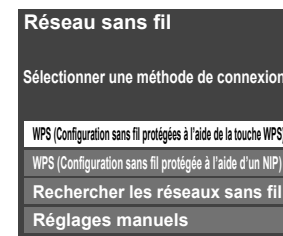

WPS (Configuration sans fil protégée à l'aide de la touche WPS): La configuration sans fil protégée à l'aide de la touche WPS représente le protocole de configuration simple certifié par l'Alliance Wi-Fi. Vous pouvez accéder au point d'accès pour appuyer sur ces touches. WPS (Configuration sans fil protégée à l'aide d'un NIP): Pour régler le NIP affiché au téléviseur sur le point d'accès. (Pour plus de détails sur le réglage du point d'accès, consultez le manuel d'utilisation du point d'accès.) Rechercher les réseaux sans fil: Pour sélectionner un point d'accès parmi ceux recherchés automatiquement et effectuer le réglage selon les directives à l'écran. Réglages manuels: Pour régler manuellement les options SSID, Type de sécurité, et Type de chiffrement selon les réglages du point d'accès pour la connexion. * Lors d'une connexion 11n (5 GHz), sélectionnez "AES" comme type de chiffrement pour le réseau sans fil.

- Affichage de l'écran de l'état de connexion avec point d'accès.



---: Raccordez avec un câble LAN
 Aucun adaptateur: L'adaptateur de réseau local sans fil n'est pas installé.
 Aucun: Les paramètres ne permettent pas de se brancher au point d'accès.
 Connexion en cours...: Présentement branché au point d'accès. Si après un certain temps l'indication "Connecté" ne s'affiche pas, réglez les paramètres de connexion au point d'accès à nouveau.
 Connecté: Connexion réussie.

- Affichage de l'écran "Paramètres actuels" (Seulement lors de l'affichage de "Connecté" ou "Connexion en cours...") Vous pouvez confirmer l'état de connexion AP. (SSID/Type de réseau sans fil/Type de sécurité/Type de chiffrement/État de la connexion/Puissance du signal)

- Appuyez sur "Réseau sans fil"

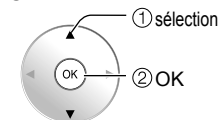
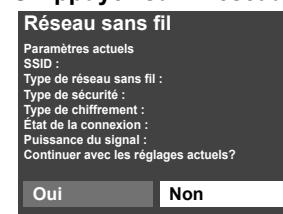

- Appuyez sur "Non" pour changer "Réseau sans fil". Suivez les indications à l'écran pour compléter la configuration.

Vous devez être "Connecté" pour utiliser les périphériques du réseau. Veuillez régler la configuration du point d'accès à "Connecté"

(exemple)

● Les réglages de la connexion réseau deviennent actifs lorsque vous fermez le menu et effectuez "Test de connexion".

Réglage du réseau

1 Affichez le menu



2 Sélectionnez "Réglage"



3 Sélectionnez "Réglage du réseau"



4 Sélectionnez une rubrique, puis effectuez le réglage

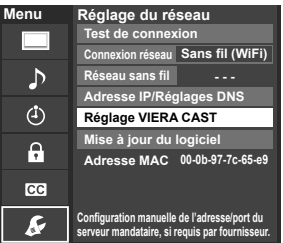

Appuyez pour quitter le menu d'écran
EXIT X

Appuyez pour revenir à l'écran précédent
RETURN

(Suite)

Adresse IP/Réglages DNS

[Réglage IP]

- ① Sélectionnez "Mode de réglage IP", puis "Automatique"
(Lorsque l'acquisition IP automatique du protocole DHCP peut être utilisée)

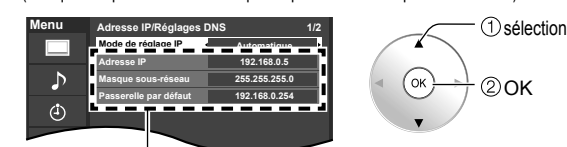

L'adresse acquise est affichée.

- ② Chaque adresse IP s'acquiert automatiquement

[Réglage DNS]

- ① Sélectionnez "Mode de réglage DNS", puis "Automatique"
(Lorsque l'acquisition DNS automatique du protocole DHCP peut être utilisée)

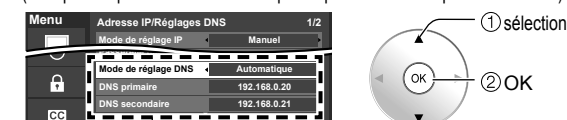

L'adresse acquise est affichée.

- ② Chaque adresse IP s'acquiert automatiquement

Dans des conditions normales, lors de l'utilisation d'un routeur à large bande, l'acquisition IP automatique du protocole DHCP peut être utilisée. En cas d'incertitude, vérifiez avec le personnel qui a effectué l'installation ou consultez la documentation afférente à chaque dispositif.

Réglez uniquement lorsque spécifié par le fournisseur.

N'est pas requis lors d'une utilisation domestique normale.

■ Adr. serveur mandat.

Ceci est l'adresse du serveur de relais qui est connecté au serveur cible au lieu du navigateur et qui envoie les données au navigateur. Ce réglage est requis uniquement lorsque spécifié par le fournisseur.

- ① Sélectionnez "Adr. serveur mandat.", puis appuyez sur OK

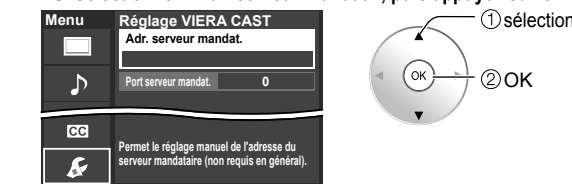

- ② Entrée de l'adresse
(voir "Saisie de caractères", p. 19)



- ③ Appuyez sur OK

- ① Sélectionnez "Mise à jour du logiciel"

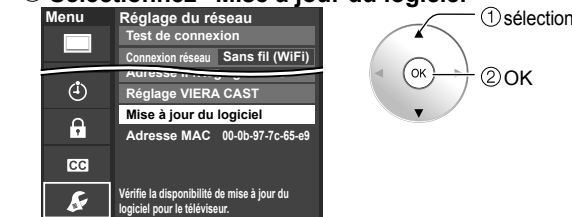

■ Réglage manuel

- ① Sélectionnez "Mode de réglage IP", puis "Manuel".
② Sélectionnez une rubrique, puis appuyez sur OK
③ Vérifiez les spécifications du routeur à large bande et entrez chaque adresse IP.

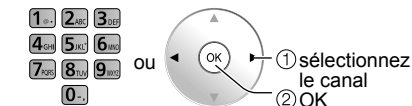
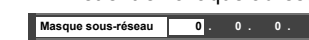

■ Réglage manuel

- ① Sélectionnez "Mode de réglage DNS", puis "Manuel".
② Sélectionnez une rubrique, puis appuyez sur OK.
③ Entrez chaque adresse IP selon les directives du fournisseur.



Réglage VIERA CAST

Mise à jour du logiciel

Si vous effectuez les réglages du serveur mandataire, il pourrait être impossible d'accéder au contenu de films VIERA CAST.

- ② Appuyez sur OK pour afficher l'écran de mise à jour du logiciel.

- ③ Suivez les indications à l'écran.

* Réglez "Horloge" en premier. (p. 17)

Blocage

Il est possible de bloquer la réception de certains canaux afin de prévenir que les enfants ne soient exposés à un contenu inapproprié.

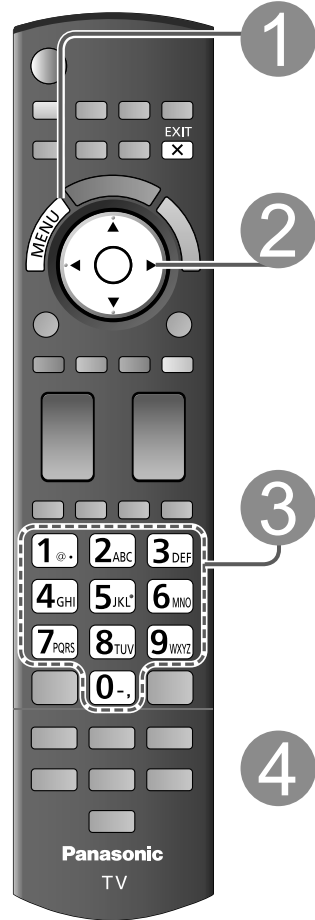

1 Affichez le menu



2 Sélectionnez "Blocage"

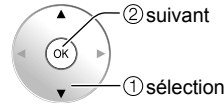
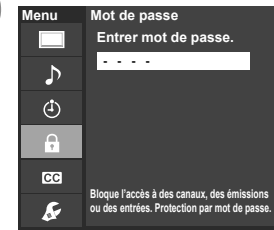

Vous serez invité à saisir votre mot de passe chaque fois que vous afficherez le menu "Blocage".

3 Entrez votre mot de passe à 4 chiffres

Un code à 4 chiffres doit être saisi pour voir un programme bloqué ou pour changer les paramètres de classification.



- S'il s'agit de la saisie initiale du mot de passe, entrez le numéro à deux reprises pour l'enregistrer.

4 Sélectionnez le mode de blocage

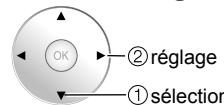
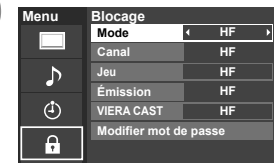

- HF: Déverrouillage des fonctions de blocage de canaux, de jeux vidéo, de la programmation et "VIERA CAST".
- Tout: Verrouillage de tous les signaux d'entrée sans égard au réglage des paramètres de blocage de canaux, de jeux vidéo, de la programmation et "VIERA CAST".
- Person.: Verrouillage de signaux d'entrée établis par paramétrage du blocage de canaux, de jeux vidéo, de la programmation et "VIERA CAST".

5 Sélectionnez une rubrique

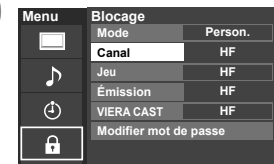

- Les fonctions de blocage de canaux (canal), de jeux vidéo (jeu), de la programmation (émission) et "VIERA CAST" seront grisées à moins que "Person." n'ait été sélectionné sous "Mode".

6 Effectuez le réglage

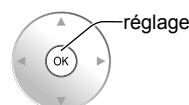

Verrouillage de canal

Jeu

Blocage de programme

Verrouillage de VIERA CAST

Modification du mot de passe

Pour sélectionner le canal ou la classification du programme à verrouiller

Sélectionnez jusqu'à 7 (1-7) canaux à bloquer. Ces canaux seront bloqués quelle que soit la classification du programme.

- 1 Sélectionnez "Mode", puis "Person."
- 2 Sélectionnez le canal devant être bloqué

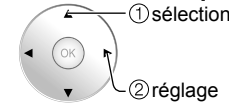
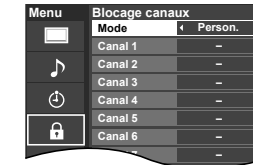

- Pour bloquer/déverrouiller tous les canaux: Sélectionnez "Mode", puis "Tout" ou "HF".

Tout: Bloque tous les canaux
HF: Déverrouille tous les canaux.

Bloque les canaux 3 et 4 ainsi que les entrées externes. Sélectionnez "Jeu" à l'étape 5, puis réglez sur "EF".

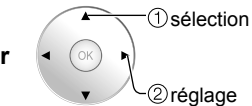

EF: Blocage
HF: Déverrouillage

Pour spécifier le niveau de classification

La technologie puce antivolence permet de verrouiller les émissions à auditoire limité en fonction des classifications de télévision.

- 1 Sélectionnez "Mode", puis "EF".

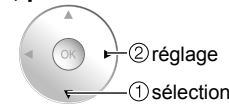
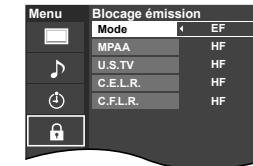

- 3 Sélectionnez la classification.



Exemple: classification "MPAA" (films aux États-Unis)

NR	Sans classification
G	Général: aucune limite d'âge
PG	Supervision parentale suggérée
PG-13	Prudence des parents conseillée: pour des spectateurs de 13 ans ou moins
R	Accès limité: les personnes de moins de 17 ans doivent être accompagnées par un adulte
NC-17	Accès interdit aux personnes de moins de 17 ans
X	Adultes seulement

- Pour de plus amples renseignements, reportez-vous à la page 52.

- 2 Sélectionnez la catégorie de classification que vous désirez adopter.

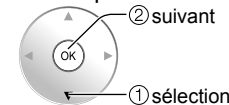
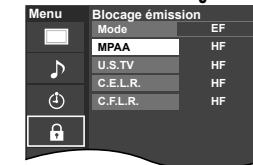

- MPAA: Classification des films (États-Unis)
- U.S.TV: Classification des émissions de télévision (États-Unis)
- C.E.L.R.: Classification (Canada)
- C.F.L.R.: Classification (Québec)

Verrouillage de VIERA CAST

Verrouille VIERA CAST. Sélectionnez VIERA CAST à l'étape 5 et réglez sur "EF". Lorsque vous appuyez sur VIERA CAST, l'écran de verrouillage de VIERA CAST est affiché. Tapez le bon mot de passe pour accéder à la page d'accueil.

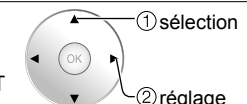

EF: Blocage
HF: Déverrouillage

Pour changer le mot de passe

- 1 À l'étape 4, sélectionnez "Modifier mot de passe", puis appuyez sur OK.
- 2 Saisissez deux fois le nouveau mot de passe à 4 chiffres.

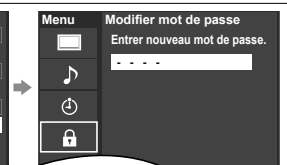

Remarques

- Selon la disponibilité, ce téléviseur prend en charge le "Tableau de classification par région téléchargeable" (aux États-Unis seulement).
- La classification HF est indépendante des autres classements.
- Si vous bloquez un niveau de classement basé sur un âge spécifique, la classification HF et toute autre classification plus restrictive seront aussi bloquées.

Programmation et édition des canaux

Les paramètres de canal actuels peuvent être modifiés en fonction de vos besoins et des conditions de réception.



1 Affichez le menu



2 Sélectionnez "Réglage"

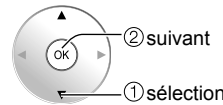

3 Sélectionnez "Réglage ANT/Câble"

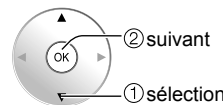
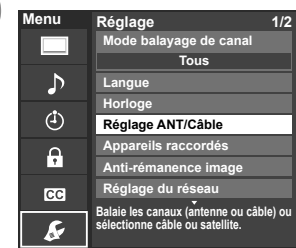

4 Sélectionnez la fonction

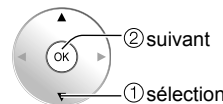

5 Effectuez le réglage

■ Appuyez pour quitter le menu à l'écran



■ Pour réinitialiser les paramètres du menu Réglage

- 1 Sélectionnez "Rétablir défaut" dans le menu Réglage (3) puis appuyez sur OK
- 2 Entrez votre code à 4 chiffres au moyen des touches numériques
- 3 Sélectionnez "Oui" dans l'écran de confirmation, puis appuyez sur OK

Program. auto

Programmation automatique

Program. manuelle

Programmation manuelle

Fréquence

Vérification de la puissance du signal

Recherche et ajout automatiques en mémoire des canaux disponibles.

1 Sélectionnez "Entrée ANT"

- ➔ Sélectionnez "Câble" ou "Antenne" Ou sélectionnez "Non utilisé" (p. 15).

2 Sélectionnez "Program. auto"

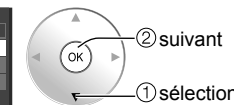
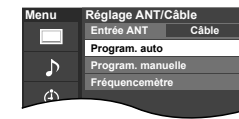

3 Sélectionnez le mode de balayage (p. 15)

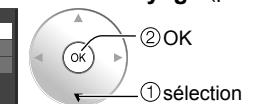
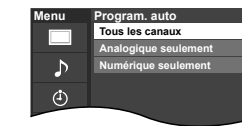

La programmation s'effectue automatiquement.

- Après le balayage, sélectionnez "Appliquer". (voir ci-dessous 5).
- Tous les canaux précédemment en mémoire sont effacés.

Utilisez cette procédure pour changer le réglage des canaux captés ou pour changer l'affichage de canal. Utilisez-la aussi pour ajouter ou omettre manuellement des canaux dans la liste de canaux. Il est possible de sélectionner un mode de syntonisation des canaux (Numérique seulement/Analogique seulement) en "Mode balayage de canal" (p. 33).

1 Sélectionnez "Modifier"

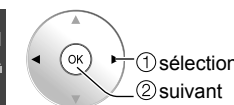

2 Sélectionnez la rubrique à modifier

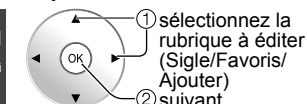
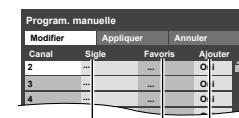

Sigle

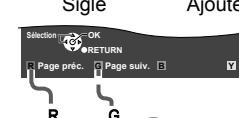

- Sigle: Modifie l'indicatif du canal.
- Favoris: Inscrit des canaux sur la liste des canaux préférés.
- Ajouter: Ajoute ou omet des canaux.

Ajouter

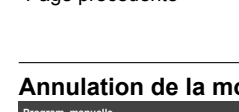

3 Effectuez les modifications.

● Sigle

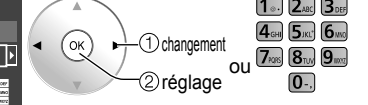

Sigle Sélectionnez ou renommez l'indicatif du canal. (maximum de 7 caractères)

● Favoris

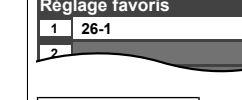

Règlage favoris Sélectionnez le numéro.

● Ajouter

Appuyez sur OK pour sélectionner "Oui" (ajouter) ou "Non" (omettre)

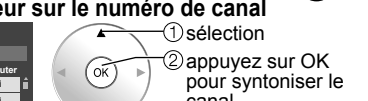

4 Déplacez le curseur sur le numéro de canal

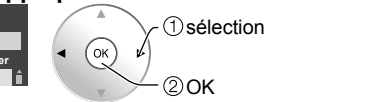
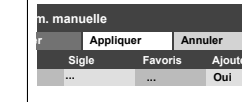

5 Sélectionnez "Appliquer"

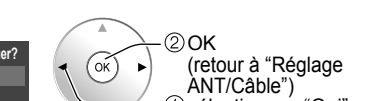
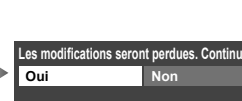

Annulation de la modification

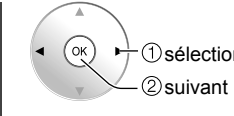

Les modifications seront perdues. Continuer?

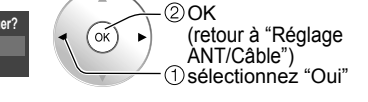

Vérifiez la puissance du signal si l'image numérique est brouillée ou figée.

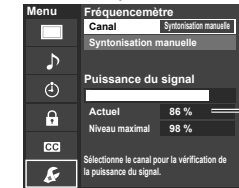

- Si le signal est faible, vérifiez l'antenne. Si aucun problème n'est détecté, communiquez avec votre détaillant Panasonic.

Remarques

- N'est pas disponible si "Câble" est sélectionné dans "Entrée ANT" (voir ci-dessus).
- Ne s'applique qu'aux canaux numériques.

● Si le "Blocage" (p. 44) est activé et que le réglage "Réglage ANT/Câble" est sélectionné, le message "Entrer mot de passe." s'affiche.

● Programmation et édition des canaux

Fonctions avancées

Sous-titres

1 Affichez le menu



2 Sélectionnez "Sous-titres"



Appuyez pour quitter le menu à l'écran

EXIT 

Ce téléviseur comprend un décodeur intégré capable de faire apparaître une contrepartie visuelle de la partie audio. Le programme regardé doit intégrer des sous-titres codés (CC) afin que le téléviseur puisse les afficher (p. 53)

Sélectionnez une rubrique et effectuez le réglage

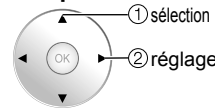

Mode EF: Pour afficher les sous-titres. En sourdine: Pour afficher les sous-titres quand l'audio est mis en sourdine. (Sélectionnez "HF" pour ne pas l'utiliser)

Analog. (Permet de choisir le service de sous-titres de l'émission analogique.)

CC1-4: Informations concernant les images (Affichage au bas de l'écran)

T1-4: Informations textuelles (Affichage plein écran)

Numéri. (Le menu des sous-titres codés numériques vous permet de configurer la façon d'afficher les sous-titres codés numériques.)

Choisissez le réglage.

- "Primaire", "Second.", "Service 3", "Service 4", "Service 5", "Service 6"

Réglages plus poussés de l'affichage pour les émissions numériques

① Sélectionnez "Réglage numérique", puis appuyez sur OK

② Sélectionnez la rubrique, puis effectuez le réglage

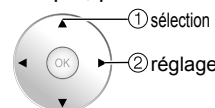
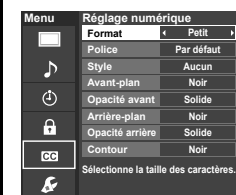

Format Taille des caractères

Police Police de caractères

Style Style (En relief, Effet gravé, etc.)

Avant-plan Couleur

Opacité avant Densité

Arrière-plan Couleur de la zone de texte

Opacité arrière Densité de la zone de texte

Contour Couleur du pourtour des caractères (Sélectionnez parmi les options à l'écran.)

Réinitialisation des réglages

① Sélectionnez "Rétablir défaut". L'écran de confirmation s'affiche.

② Sélectionnez "Oui", puis appuyez sur OK.

Sous-titres

Affichage des sous-titres

Ident. prises

1 Affichez le menu



2 Sélectionnez "Réglage"



3 Sélectionnez "Ident. prises"



Appuyez pour quitter le menu à l'écran

EXIT 

Il est possible de faire afficher l'identification des appareils connectés aux prises d'entrée du téléviseur. (En sélectionnant le mode d'entrée de la page 28)

Sélectionnez la prise et l'identification de l'appareil auxiliaire

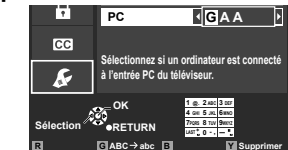
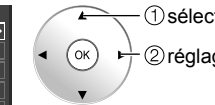

Suivez les directives à l'écran pour effectuer les opérations suivantes.

Ident. prises

Affichage de l'identification des appareils auxiliaires

Identification Prise



[exemple]

- Prises: HDMI 1-3/Composant 1-2/Vidéo1-2/PC
- Identification: [ESPACE] Non utilisé/Blu-ray/DVD/ENR. DVD/CINÉMA M./JEU/ORDINATEUR/MAGNÉTO/CÂBLE/SATELLITE/DVR/AP.PHOTO/MONITEUR/AUX/RÉCEPTEUR/CENTRE M/PASSER.M/AUTRE
- Pour la prise d'entrée PC, seul "Non utilisé" est disponible.
- Si "Non utilisé" est sélectionné, le signal de cette prise est sauté lors de la commutation au moyen de la touche INPUT.
- Chaque identification sélectionnée apparaît à l'écran "Sélection d'entrée" (p. 28).

Minuterie

Il est possible de régler la minuterie de manière à ce que le téléviseur se mette en ou hors marche à l'heure et à la date désirées.

- L'horloge doit avoir été préalablement réglée avant de pouvoir réaliser les réglages de la minuterie en/hors marche. (p. 17)
- La minuterie-sommeil et la minuterie de mise en/hors marche différée ne peuvent fonctionner si la fonction "Contact auto" (p. 33) est activée.

1 Affichez le menu

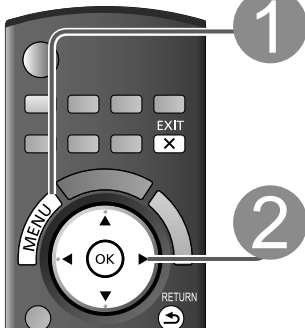

2 Sélectionnez "Minuterie"



3 Sélectionnez la minuterie à régler



4 Réglez la minuterie

■ Pour régler "Sommeil" (Délai de mise hors marche)
Appuyez pour régler l'appareil de sorte qu'il s'éteigne lui-même après une durée présélectionnée. 0/15/30/60/90 (minutes)



■ Pour régler "Minuterie 1-5" (Minuterie de mise en/hors marche différée)
Sélectionnez la rubrique, puis effectuez le réglage.



Remarque

- Le téléviseur se met automatiquement hors marche 90 minutes après avoir été mis en marche par la minuterie. Cela ne fonctionne pas si une heure de mise hors marche est choisie ou si une touche est pressée.

Réglage minuterie Réglage de la minuterie (HF/EF)

Entrées Sélectionnez les sources du signal

Canal Sélectionnez le canal

Jour Sélectionnez le jour

DIM, LUN, MAR, MER, JEU, VEN, SAM
(La date la plus rapprochée s'affiche)
LUN-VEN, SAM-DIM, QUOT, Tous DIM, Tous LUN,
Tous MAR, Tous MER, Tous JEU, Tous VEN, Tous SAM

Heure début L'heure de mise en marche

Heure fin L'heure de mise hors marche

Connexions AV recommandées

Ces schémas montrent nos recommandations quant à la façon de raccorder le téléviseur à divers appareils. Pour les autres raccordements, reportez-vous aux instructions de chaque appareil et aux spécifications. Pour obtenir de l'aide supplémentaire, visitez notre site Web à l'adresse www.panasonic.ca

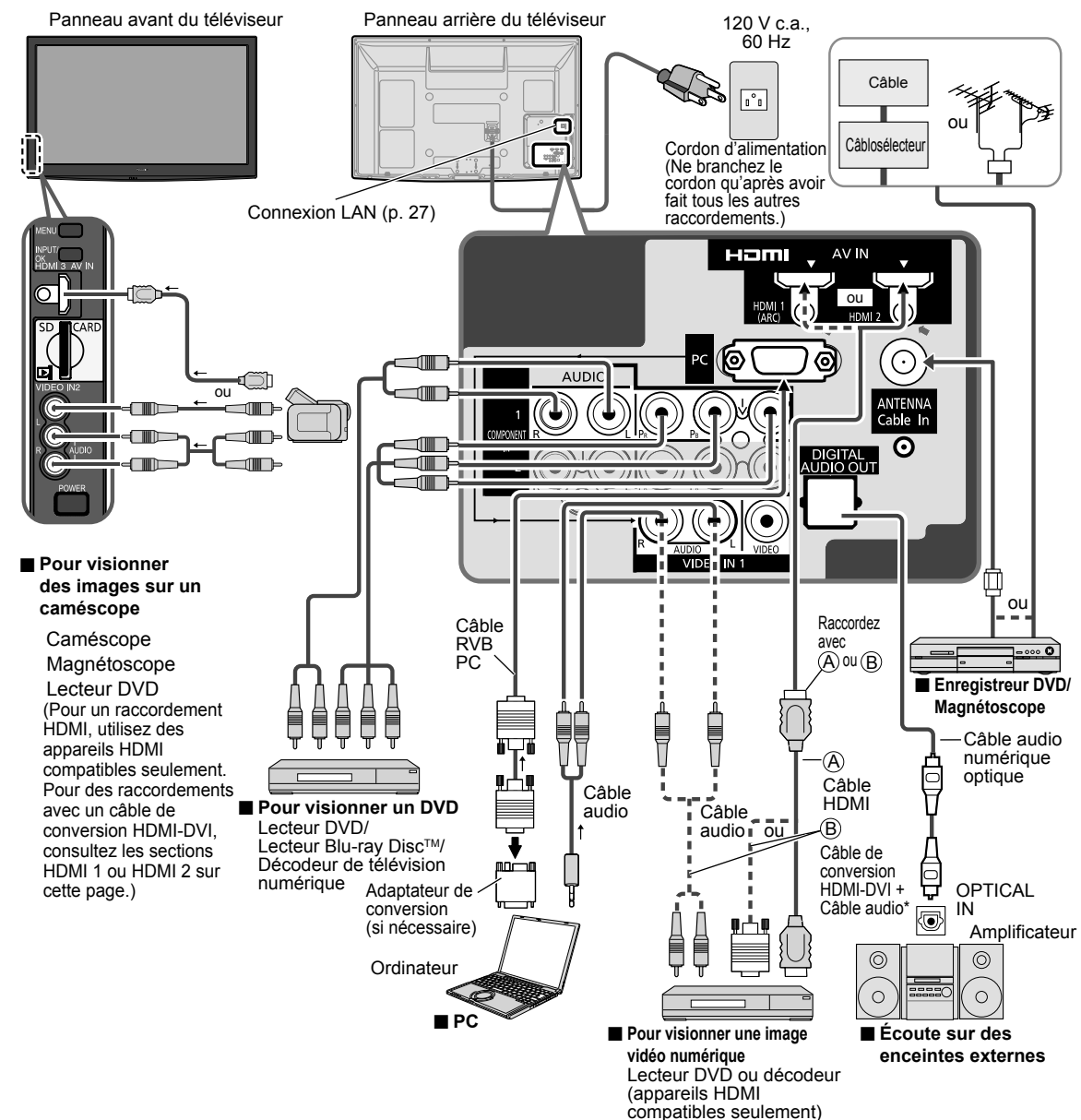

● Connexions AV recommandées
● Minuterie

Fonctions avancées

* Reportez-vous à la page 32 pour le réglage au moyen d'un câble audio analogique avec un câble de conversion DVI-HDMI.

Liste des classifications aux fins de blocage

La puce antiviolence permet de bloquer la réception de canaux ou d'émissions en fonction de leur classification établie par l'industrie du divertissement. (p. 45)

Tableau de classement FILMS É.-U.

NR	NE CONTIENT PAS DE CLASSEMENT (NON CLASSÉ) ET PROGRAMMES NA (NON APPLICABLES). Films qui n'ont pas été classés ou dont le classement n'est pas applicable.
G	PUBLIC GÉNÉRAL. Autorisé à tous les âges.
PG	CONTRÔLE PARENTAL CONSEILLÉ. Certains programmes ne conviennent pas aux enfants.
PG-13	MISE EN GARDE IMPORTANTE DES PARENTS. Certaines scènes ne conviennent pas aux enfants de moins de 13 ans.
R	CONTRÔLÉ. Les enfants de moins de 17 ans doivent être accompagnés par un parent ou un gardien adulte.
NC-17	INTERDIT AUX MOINS DE 17 ANS.
X	POUR ADULTE UNIQUEMENT.

Tableau de classement ÉMIS.TÉLÉ É.-U.

Groupe basé sur l'âge	Classement basé sur l'âge	Sélections possibles	Description
Sans visa (aucune classification)	TV-NR	<ul style="list-style-type: none"> Non bloqué Bloqué 	Non classé.
	TV-Y	<ul style="list-style-type: none"> Non bloqué Bloqué 	Tous les enfants. Le thème et le contenu de ce programme sont spécialement conçus pour un public jeune, y compris les enfants de 2-6 ans.
Jeunesse	TV-Y7	<ul style="list-style-type: none"> Bloqué FV Non bloqué Bloqué 	Destiné aux enfants plus âgés. Le thème et le contenu de ce programme peuvent contenir des éléments de violence légère ou comique, ou peuvent effrayer les enfants de moins de 7 ans.
	TV-G	<ul style="list-style-type: none"> Non bloqué Bloqué 	Public général. Programme contenant peu ou pas du tout de violence, pas de mots grossiers et peu ou aucun dialogue ou situation d'ordre sexuel.
Surveillance	TV-PG	<ul style="list-style-type: none"> D, L, S, V (Tout) N'importe quelle combinaison de D, L, S, V 	Contrôle parental conseillé. Ce programme peut contenir de façon rare des mots grossiers, des scènes de violence limitée, certains dialogues et situations sexuelles suggestives.
	TV-14	<ul style="list-style-type: none"> D, L, S, V (Tout) N'importe quelle combinaison de D, L, S, V 	Mise en garde importante des parents. Ce programme peut contenir des thèmes sophistiqués, des scènes sexuelles, un langage grossier et des scènes d'intense violence.
	TV-MA	<ul style="list-style-type: none"> L, S, V (Tout) N'importe quelle combinaison de L, S, V 	Public adulte uniquement. Ce programme peut contenir des thèmes pour adulte, un langage blasphématoire, de la violence et des scènes sexuelles explicites.

FV: VIOLENCE FANTASTIQUE/DESSIN ANIMÉ V: VIOLENCE S: SEXE L: LANGAGE AGRESSIF D: DIALOGUE À CONTENU SEXUEL

Tableau de classement CANADA

E	Exempt - Les programmes exemptés comprennent: informations, programmes sportifs, documentaires, autres programmes d'information, causeries, vidéo musicales et programmes de variété.
C	Programmes pour les enfants de moins de 8 ans. Pas de langage offensif, de nudité, ni de contenu sexuel.
C8+	Programme généralement considéré acceptable pour les enfants de plus de 8 ans. Pas de blasphème, de nudité ni de contenu sexuel.
G	Programmes généraux, pour tout public.
PG	Contrôle parental conseillé. Certains programmes ne conviennent pas aux enfants.
14+	Programmes contenant des thèmes ou un contenu qui peut ne pas convenir aux enfants de moins de 14 ans. Les parents sont fortement mis en garde d'interdire leur accès aux jeunes adolescents et aux enfants plus jeunes.
18+	Programme réservé aux adultes. Contient des scènes constantes de violence ou des scènes d'extrême violence.

Tableau de classement CANADA-QUÉBEC

E	Exempt - Les programmes exemptés.
G	Général - Programmes pour tout public et tous les âges. Ne contient pas de violence ou le contenu violent est faible ou représenté de façon appropriée.
8 ans+	8+ Général - N'est pas recommandé pour les jeunes enfants. Programme destiné à un public jeune mais contenant occasionnellement des scènes de violence légère. Supervision par un adulte recommandée.
13 ans+	Programmes qui peuvent ne pas convenir aux enfants de moins de 13 ans. Contient quelques scènes de violence ou une ou plusieurs scènes violentes pouvant les affecter. Supervision par un adulte fortement conseillée.
16 ans+	Programme pouvant ne pas convenir aux enfants de moins de 16 ans. Contient des scènes fréquentes de violence ou de violence intense.
18 ans+	Programme réservé aux adultes. Contient des scènes constantes de violence ou des scènes d'extrême violence.

Mise en garde

- La puce antiviolence utilisée dans ce téléviseur est capable de bloquer les programmes sans "visa" (non classés, auxquels aucun classement ne s'applique et avec aucun classement) tels que définis par la section 15.120(e)(2) du Règlement FCC. Si l'option de blocage des programmes sans "visa" est choisie, "des résultats inattendus et éventuellement confus peuvent être obtenus, il se peut même que vous ne puissiez pas recevoir les bulletins d'urgence ni les types de programmes suivants:"
 - Bulletins d'urgence (tels que des messages du réseau de radiodiffusion d'urgence, des avertissements météorologiques, etc.)
 - Programme d'origine locale • Informations • Programmes politiques • Annonces des services publics
 - Programmes religieux • Programmes sportifs • Programmes météorologiques

Informations techniques

Sous-titres (CC)

- Pour afficher les sous-titres d'une émission numérique, réglez le format de l'image sur PLEIN. (Des caractères seront coupés si le format est réglé sur H-LARGE, CADRAGE, ZOOM ou 4:3)
- Les sous-titres peuvent être affichés à l'écran si les sous-titres sur le récepteur (soit un décodeur ou un récepteur de télévision par satellite) sont en service par l'entremise du raccordement à la prise composante ou HDMI du téléviseur.
- Si les sous-titres sont en service à la fois sur le récepteur et le téléviseur et que le signal est de 480i (sauf avec une connexion HDMI), les sous-titres de chaque appareil se chevaucheront.
- Si une émission numérique est acheminée en format analogique, les données relatives aux sous-titres seront également en format analogique.
- Si un enregistreur ou un écran de sortie est raccordé au téléviseur, les sous-titres doivent être mis en service soit sur l'enregistreur, soit sur l'écran de sortie.

Format de l'image (FORMAT)

Appuyez sur la touche FORMAT pour défiler parmi les différents formats d'image. Cette fonction vous permet de choisir le format de l'image selon le signal reçu et vos préférences. (p. 19)
(par exemple, dans le cas d'une image 4:3)

● PLEIN

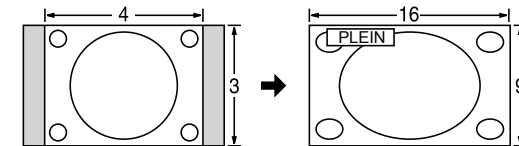

Étire horizontalement l'image 4:3 de manière à l'étendre sur les deux côtés de l'écran. (Recommandé pour une image anamorphique.)

● H-LARGE

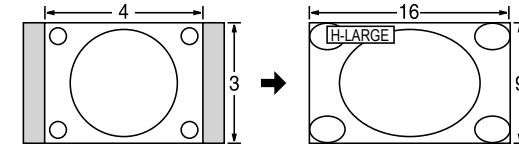

Étire horizontalement l'image 4:3 de manière à l'étendre sur les deux côtés de l'écran. Les côtés de l'image sont rognés.

● ZOOM

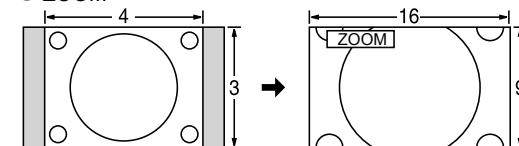

Agrandit l'image 4:3 de manière qu'elle occupe tout l'écran. (Recommandé pour une image au format "boîte aux lettres".)

● CADRAGE

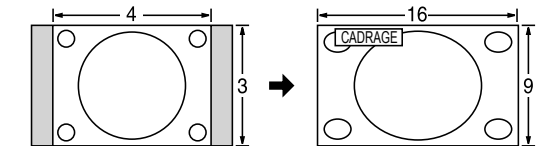

Étire l'image 4:3 horizontalement et verticalement de manière à remplir l'écran. (Recommandé pour l'image de télévision ordinaire.)

● 4:3

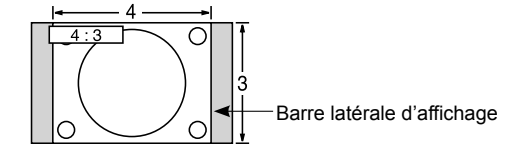

Ordinaire (Il est à noter que l'affichage prolongé de la barre latérale peut provoquer un phénomène de rémanence.)

Remarques

- 480i (4:3), 480i (16:9), 480p (4:3), 480p (16:9): PLEIN, CADRAGE, 4:3 ou ZOOM
- 1080p/1080i/720p: PLEIN, H-LARGE, CADRAGE, 4:3 ou ZOOM

● Réglages zoom

La position verticale et la taille de l'image peuvent être ajustées dans "ZOOM".

① Dans le menu Image, sélectionnez "Réglages zoom". (p. 32)

② Position-V: Réglage de la position verticale.

③ Format-V: Réglage de la taille verticale.



- Pour réinitialiser le format d'image → (OK)

Informations techniques (suite)

Format des données sur carte mémoire SD/Clé USB

Photo: Images fixes enregistrées sur appareils photo numériques compatibles avec les fichiers JPEG conformes aux normes DCF* et EXIF**
 Format des données: Baseline JPEG, (sous-échantillonnage: 4:4:4, 4:2:2 ou 4:2:0)
 Nombre maximum de fichiers: 9 999 Résolution: 160 x 120 jusqu'à 20 000 000
 Film: Fichiers compatibles avec la norme SD-Vidéo Ver. 1.2 [MPEG-2 (format PS)] et la norme AVCHD avec format audio MPEG-1/Layer-2 ou Dolby Digital. (Les données modifiées sur un PC peuvent ne pas s'afficher correctement.)
 Musique: Format MP3. (Certains fichiers ne peuvent pas être reproduits.)
 * DCF (règle pour le système de fichiers photos): norme de la Japan Electronics and Information Technology Industries Association
 ** EXIF (Exchangeable Image File Format)

Remarques

- Formatez la carte sur l'appareil à enregistrer.
- L'image peut ne pas s'afficher correctement sur ce téléviseur selon l'appareil utilisé.
- L'affichage peut prendre quelque temps lorsqu'il y a plusieurs fichiers et dossiers.
- Cette fonction ne peut afficher des images animées JPEG et des images fixes non conformes aux normes DCF (ex.: TIFF, BMP).
- Une donnée modifiée sur ordinateur peut ne pas s'afficher.
- Les images transférées d'un PC doivent être compatibles avec les normes EXIF 2.0, 2.1 et 2.2
- L'affichage d'un fichier endommagé pourrait se faire à une résolution moindre.
- Toutes les données dotées de l'extension ".JPG" sur la carte et le périphérique USB seront lues en mode Visualiseur de photos.
- Les noms de dossiers et de fichiers peuvent varier selon l'appareil photo utilisé.
- N'utilisez pas des caractères à 2 octets ou autres codes spéciaux.
- La carte pourrait être inutilisable avec ce téléviseur si les noms de fichiers ou de dossiers sont modifiés.
- Pour les renseignements les plus récents sur les cartes mémoire SD compatibles, consultez le site Web suivant: <http://panasonic.co.jp/pavc/global/cs> (en anglais seulement).

Précautions à prendre avec les cartes SD

- Utilisez une carte SD conforme aux normes SD pour éviter un mauvais fonctionnement du téléviseur.
- Ne retirez pas la carte pendant que l'appareil accède aux données (cela pourrait endommager la carte ou l'appareil).
- Ne touchez pas les bornes situées au dos de la carte mémoire SD.
- Protégez la carte contre toute pression ou impact.
- Introduisez la carte dans le bon sens (sinon, la carte ou le téléviseur pourrait être endommagée).
- La présence d'interférence électrique, d'électricité statique ou une opération impropre pourrait endommager les données ou la carte.
- Faites régulièrement une copie de sauvegarde des données en prévision de l'éventualité où des données seraient endommagées ou que le fonctionnement de l'appareil deviendrait erratique. (Panasonic n'est pas responsable de toute détérioration ou tout endommagement des données.)

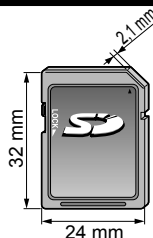

Messages d'avertissement concernant la carte SD/clé USB

Message

Insérer une carte mémoire SD dans la fente SD sur le côté du téléviseur.
 /Insérer un périphérique USB dans la fente SD sur le côté du téléviseur.

- Absence de périphérique.

Aucunes images fixes/ Aucunes images animées/
 Aucun fichier audio à lire/Aucun support lisible

- Le périphérique ne contient aucune donnée ou ce type de données ne peut être pris en charge.

Lecture imposs.

- Le fichier est endommagé ou illisible.
- L'appareil ne prend pas en charge le format.

Connexions périphérique USB recommandées

A/B: chaque connecteur USB

Nombre de périphérique USB	Connexions (Recommandées)	Clé	Adaptateur de réseau local sans fil	Clavier	HUB
1	A: Clé	A			
	A: Adaptateur de réseau local sans fil		A		
2	A: Clavier			A	
	A: Clé B: Clavier	A		B	
	A: Adaptateur de réseau local sans fil B: Clavier		A	B	
3 et plus	A: Clé B: Adaptateur de réseau local sans fil	A	B		
	A: Concentrateur [Adaptateur de réseau local sans fil, Clavier] B: Clé	B	A	A	A

- Vous pouvez utiliser un concentrateur (non fourni) pour brancher l'adaptateur de réseau local sans fil avec le clavier USB.
- Nous recommandons de brancher toute clé USB directement dans les connecteurs USB.
- Même si vous branchez 4 appareils ou plus à un concentrateur, les appareils supplémentaires ne seront pas reconnus.

VIERA Link™ "HDAVI Control™"

Les connexions HDMI à certains appareils Panasonic permettent un interfaçage automatique. (p. 34)

- Cette fonction pourrait ne pas fonctionner normalement selon l'état de l'équipement.
- Une fois cette fonction activée, même si le téléviseur est en mode d'attente, l'appareil peut être opéré à l'aide de d'autres télécommandes.
- Il est possible que l'image et le son ne soient pas reproduits pendant quelques secondes après le lancement de la lecture.
- Il est possible que l'image et le son ne soient pas reproduits pendant quelques secondes à la suite d'un changement du mode d'entrée.
- Le niveau de volume est affiché lorsque le volume est ajusté sur l'appareil externe.
- Si un appareil ayant la fonction "HDAVI Control 2 ou ultérieur" est raccordé au téléviseur au moyen d'un câble HDMI, le son provenant de la prise DIGITAL AUDIO OUT peut être acheminé comme rendu ambiophonique multicanal.
- "HDAVI Control 5" est la nouvelle norme (en date de décembre 2009) pour les appareils compatibles avec HDAVI Control. Cette norme est compatible avec les appareils HDAVI traditionnels.

Connexion HDMI

L'interface multimédia haute définition (HDMI) vous permet de tirer profit d'images numériques haute définition et d'un son de haute qualité en connectant le téléviseur à des appareils externes compatibles.
 Appareil HDMI (*1) doté d'une prise de sortie HDMI ou DVI, tel un décodeur de télévision numérique ou un lecteur DVD, peut être raccordé au connecteur HDMI à l'aide d'un câble HDMI.

- HDMI est la toute première interface AV numérique intégrale grand public conforme à une norme sans compression.
- Si l'appareil externe ne possède qu'une sortie DVI, connectez-le à la prise HDMI via un câble adaptateur DVI-HDMI (*2).
- Lorsqu'un câble adaptateur DVI-HDMI est utilisé, connectez le câble audio à la prise d'entrée audio.
- Les réglages audio peuvent être faits dans l'écran du menu "Entrée HDMI 1", "Entrée HDMI 2" ou "Entrée HDMI 3" (p. 32)
 Fréquences d'échantillonnage du signal audio pouvant être prises en charge (L.PCM): 48 kHz, 44,1 kHz, 32 kHz
 (*1): Le logo HDMI est apposé sur tout appareil compatible avec HDMI.
 (*2): Disponible auprès d'un détaillant Panasonic.

Mises en garde

- Le fonctionnement adéquat avec un PC ne peut être assuré.
- Tout signal est reformaté avant d'être affiché à l'écran.
- Si l'appareil externe possède une fonction de réglage du format d'image, sélectionnez le format "16:9".
- Ces connecteurs HDMI sont de "type A".
- Ces connecteurs HDMI sont compatibles avec la protection de contenu numérique à large bande passante (HDCP - High-Bandwidth Digital Content Protection).
- Un appareil ne possédant pas de prise de sortie numérique peut être connecté à la prise d'entrée "COMPONENT" ou "VIDEO" pour recevoir des signaux analogiques.
- La prise d'entrée HDMI ne peut être utilisée qu'avec les signaux vidéo aux formats suivants: 480i, 480p, 720p, 1080i, et 1080p. Il est nécessaire que le réglage du signal de sortie de l'appareil numérique externe y corresponde.
- Pour de plus amples détails sur les signaux pris en charge par HDMI, voir p. 57.

Mode

- Éclatant: Accentue le contraste et la netteté de l'image pour un visionnement dans une pièce bien éclairée.
- Standard: Recommandé pour les conditions de visionnement normales avec un éclairage indirect de la pièce.
- THX: Reproduit fidèlement la qualité de l'image telle que conçue par les réalisateurs afin de créer une expérience cinématique inégalée en matière de divertissement au foyer.
- Jeu: Pour les jeux vidéo. Ce mode est réglé automatiquement si "JEU" est sélectionné sous Ident. prises (p. 49).
- Person. (Photo): Permet de personnaliser chaque rubrique selon vos préférences.
 La photo est affichée dans le menu JPEG.

Remarques

- Le mode image est réglé automatiquement à "Standard" lorsque l'identification est changée de "JEU" à une autre identification.
- Le mode image est réglé automatiquement à "Jeu" lorsqu'une identification autre que "JEU" est changée à "JEU".

Réglages pro

- Rétablir défaut: Remet tous les réglages pro à leurs valeurs par défaut.
- ÉB R haut: Pour régler l'équilibre des blancs dans les zones rouges claires.
- ÉB B haut: Pour régler l'équilibre des blancs dans les zones bleues claires.
- ÉB R bas: Pour régler l'équilibre des blancs dans les zones rouges sombres.
- ÉB B bas: Pour régler l'équilibre des blancs dans les zones bleues sombres.
- Expansion noir: Pour régler les gradations des ombres.
- Corr. gamma: Règle la luminosité moyenne de l'image. (Courbe en S/1.8/2.0/2.2/2.4/2.6)
- Luminosité écran: Sélectionne la luminosité de l'écran. (Élevé/Moyen/Faible)
- Accentuation contour: Règle l'accentuation du contour de l'image. (0-15)
- Contrôle auto gain: Pour augmenter automatiquement la luminosité des signaux sombres. (HF/EF)
- Enregistrer comme valeurs par défaut: Sauvegarde tous les réglages "Mode" (quand le mode image est réglé à "Person.") ainsi que les réglages pro effectués.

Informations techniques (suite)

Prises de sortie DIGITAL AUDIO OUT

Il est possible de profiter des atouts d'une chaîne cinéma maison en connectant un décodeur Dolby Digital (5.1 canaux) et un amplificateur multicanal aux prises de sortie DIGITAL AUDIO OUT.

Mises en garde

- Selon le lecteur DVD utilisé et le type de logiciel DVD-Audio, la fonction de protection contre la copie peut être activée et désactiver la sortie optique.
- Quand un canal ATSC est choisi, la sortie de la prise DIGITAL AUDIO OUT est Dolby Digital. Quand un canal NTSC est choisi, la sortie est PCM.
- Lors de la visualisation d'images animées à partir de la carte SD avec piste audio enregistrée en mode Dolby Digital, la sortie DIGITAL AUDIO OUT sera en mode Dolby Digital. Si le son est enregistré sous d'autres modes, la sortie sera en mode PCM.

Format H

- Format d'image: 4:3

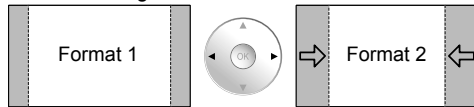

- La largeur de l'image sera réduite des deux côtés pour diminuer le bruit.

- Format d'image: PLEIN/CADRAGE(H-LARGE/ZOOM)

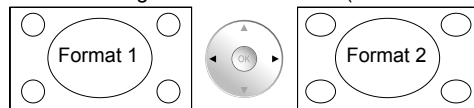

- La largeur de l'image sera agrandie des deux côtés pour diminuer le bruit.

Reportez-vous à la page 32 pour plus de détails

Barre latérale 4:3

N'affichez pas une image au format 4:3 pendant une période prolongée, car ceci peut produire des images rémanentes sur les bandes latérales de l'affichage. Pour réduire le risque d'une telle image rémanente, modifiez la luminosité des bandes latérales.

Reportez-vous à la page 33 pour plus de détails.

- Les bandes latérales peuvent clignoter (noir/blanc en alternance) selon l'image.

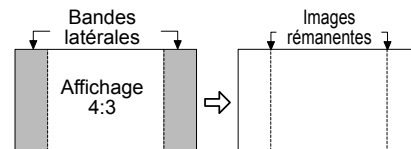

Barre de défilement

Barre de défilement: Pour prévenir une "image rémanente", une barre de défilement blanche défile de gauche à droite sur un écran noir.

- Appuyez sur une touche autre que POWER pour revenir à l'écran précédent.
 - L'écran précédent est affiché si aucune touche n'est utilisée pendant 15 minutes.
- Reportez-vous à la page 33 pour plus de détails.

[Barre de défilement]



Connexion à un ordinateur

- Les signaux de l'ordinateur pris en charge sont ceux possédant une fréquence de balayage horizontal de 15 à 110 kHz et une fréquence de balayage vertical de 48 à 120 Hz. (Cependant, les signaux dépassant 1 200 lignes ne seront pas affichés correctement.)
 - Certains modèles de PC ne peuvent pas être raccordés à l'appareil.
 - Il n'est pas nécessaire d'utiliser un adaptateur pour les ordinateurs équipés d'une borne D-sub 15 broches compatible avec IBM PC/AT.
 - Résolution maximum: 1 280 x 1 024
- Si la résolution de l'affichage dépasse ces valeurs maximales, il est possible que les détails ne soient pas rendus avec une netteté suffisante.
- Noms des signaux pour le connecteur D-sub 15 broches

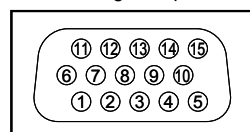

Disposition des broches pour la borne d'entrée PC

N° de broche	Nom du signal	N° de broche	Nom du signal	N° de broche	Nom du signal
①	R	⑥	GND (masse)	⑪	NC (non branché)
②	G	⑦	GND (masse)	⑫	NC
③	B	⑧	GND (masse)	⑬	HD/SYNC
④	NC (non branché)	⑨	NC (non branché)	⑭	VD
⑤	GND (masse)	⑩	GND (masse)	⑮	NC

Signaux d'entrée pouvant être affichés

Le symbole*: identifie le signal d'entrée pour vidéo composante (Y, Pb, Pr) et HDMI et PC.

	Fréquence horizontale (kHz)	Fréquence verticale (Hz)	Composantes	HDMI	PC
525 (480) / 60i	15,73	59,94	*	*	
525 (480) /60p	31,47	59,94	*	*	
750 (720) /60p	45,00	59,94	*	*	
1 125 (1 080) /60i	33,75	59,94	*	*	
1 125 (1 080) /60p	67,43	59,94		*	
1 125 (1 080) /60p	67,50	60,00		*	
1 125 (1 080) /24p	26,97	23,98		*	
1 125 (1 080) /24p	27,00	24,00		*	
640 x 400 @70	31,47	70,08			*
640 x 480 @60	31,47	59,94			*
Macintosh13 po (640 x 480)	35,00	66,67			*
640 x 480 @75	37,50	75,00			*
852 x 480 @60	31,44	59,89			*
800 x 600 @60	37,88	60,32			*
800 x 600 @75	46,88	75,00			*
800 x 600 @85	53,67	85,08			*
Macintosh16 po (832 x 624)	49,73	74,55			*
1 024 x 768 @60	48,36	60,00			*
1 024 x 768 @70	56,48	70,07			*
1 024 x 768 @75	60,02	75,03			*
1 024 x 768 @85	68,68	85,00			*
Macintosh 21 po (1 152 x 870)	68,68	75,06			*
1 280 x 768 @60	47,78	59,87			*
1 280 x 1 024 @60	63,98	60,02			*
1 366 x 768 @60	48,39	60,04			*

Remarques

- Les signaux autres que ceux indiqués ci-dessus pourraient ne pas être affichés convenablement.
- Les signaux identifiés ci-dessus sont reformatés de manière à assurer leur affichage optimal à l'écran.

Entretien et nettoyage

Débranchez d'abord le cordon d'alimentation de la prise de courant.

Panneau d'affichage

L'avant du panneau d'affichage a reçu un traitement spécial. Essayez soigneusement la surface du panneau en utilisant seulement un chiffon doux sans peluche.

- Si la surface est particulièrement sale, trempez un chiffon doux non pelucheux dans un détergent liquide doux (1 part de détergent liquide pour 100 parts d'eau), puis essorez le chiffon pour retirer l'excès de liquide. Utilisez ce chiffon pour essuyer la surface du panneau d'affichage, puis essuyez-la avec un chiffon sec du même type jusqu'à ce qu'elle soit complètement sèche.
- Ne rayez pas ou ne cognez pas la surface du panneau avec les ongles ou un objet rigide, sinon vous abîmerez la surface. En outre, évitez tout contact avec des produits volatils tels que des insecticides à vaporiser, des solvants ou des diluants, sinon le fini de la surface sera abîmé.

Coffret

Si le coffret est sale, essuyez-le avec un chiffon doux et sec.

- Si le coffret est très sale, trempez le chiffon dans de l'eau additionnée d'un peu de détergent liquide doux, puis essorez le chiffon bien à fond. Utilisez ce chiffon pour essuyer le coffret, puis essuyez-le avec un chiffon sec.
- Veillez à ce que le détergent liquide n'entre pas en contact direct avec la surface du téléviseur à plasma. Si des gouttes d'eau pénètrent dans l'appareil, des anomalies de fonctionnement se produiront.
- Évitez tout contact avec des produits volatils tels que des insecticides à vaporiser, des solvants ou des diluants, sinon la surface du coffret pourra être abîmée ou le revêtement s'écaillera. En outre, ne laissez pas l'appareil trop longtemps en contact avec des articles en caoutchouc ou en PVC.

Piédestal

- Nettoyage

Essuyez les surfaces avec un chiffon doux et sec. Si le piédestal est très sale, nettoyez-le à l'aide d'un chiffon imprégné d'une solution légère de détergent liquide doux, puis essuyez avec un chiffon sec. N'utilisez pas de produits tels que des solvants, des diluants ou de la cire ménagère pour le nettoyage, car ces produits risquent d'abîmer le revêtement du piédestal. (Si vous utilisez un chiffon traité chimiquement, suivez la notice d'utilisation du chiffon.)

- Ne fixez pas de ruban adhésif ou d'étiquettes, car ils risquent de salir la surface du piédestal. Ne le laissez pas en contact prolongé avec des produits en caoutchouc ou en vinyle ou similaire. (Ceci pourrait le détériorer.)

Foire aux questions

Avant de faire appel à un technicien, vérifiez les problèmes et apportez les corrections simples décrites ci-dessous. Si le problème devait persister, communiquez avec votre détaillant ou un centre de service Panasonic agréé. (p. 61) Pour une assistance supplémentaire, contactez-nous via le site Web à l'adresse: www.panasonic.ca

Points blancs ou images fantômes (bruit)

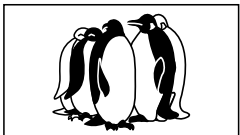
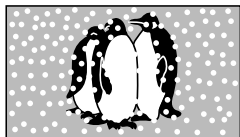

- Vérifiez l'emplacement, l'orientation et la connexion de l'antenne.

Interférence ou image de canaux numériques figée (son intermittent)

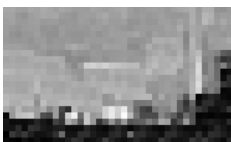

- Réorientez l'antenne pour les canaux numériques.
- Vérifiez le "Fréquence-mètre" (p. 47). Si le signal est faible, vérifiez l'antenne et communiquez avec votre détaillant Panasonic.

La télécommande ne fonctionne pas

- Les piles ont-elles été mises en place correctement? (p. 8)
- Les piles sont-elles neuves?

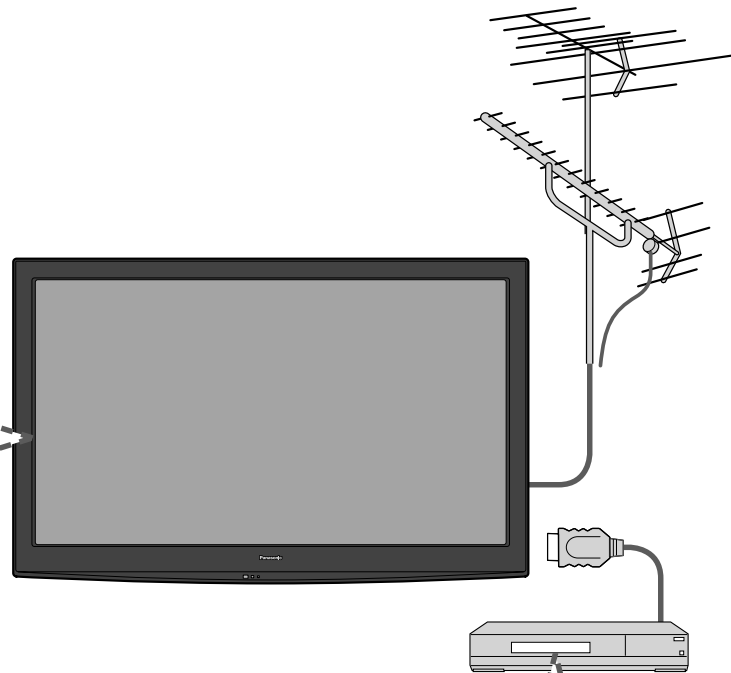

Les images d'un appareil auxiliaire sont anormales lorsque cet appareil est raccordé via la prise HDMI

- Le câble HDMI est-il correctement raccordé? (p. 35, 51)
- Éteignez le téléviseur et l'appareil, puis rallumez-les.
- Vérifiez le signal d'entrée de l'appareil. (p. 57)
- Utilisez un appareil conforme à EIA/CEA-861/861B.

Lorsque le canal est changé au moyen du décodeur raccordé avec un câble HDMI, l'indication "HDMI" pourrait s'afficher dans le coin supérieur gauche de l'écran

- Ceci n'est pas un signe de mauvais fonctionnement.

L'enregistrement ne débute pas immédiatement

- Vérifiez les réglages de l'enregistreur. Pour plus de détails, reportez-vous au manuel d'utilisation afférent à l'enregistreur.

S'il y a des problèmes de fonctionnement avec le téléviseur, veuillez vous reporter au tableau ci-dessous afin de déterminer les symptômes, puis exécutez les mesures suggérées. Si cela ne résout pas le problème, veuillez noter les numéros de modèle et de série et contactez un détaillant Panasonic local (les deux numéros se trouvent sur la face arrière du téléviseur).

	Problème	Mesures à prendre
Écran	Le logo "VIERA" se déplace à l'écran	<ul style="list-style-type: none"> • La fonction de prévention de rémanence est activée. (Cela n'est le signe d'aucune anomalie.) • L'économiseur d'écran est activé après un certain délai d'inactivité dans le mode SD. • Consultez "Rémanence" (p. 7)
	Certains points demeurent brillants ou sombres	<ul style="list-style-type: none"> • Un écran à plasma est composé de quelques millions de pixels et est conçu selon une technologie avancée à procédé complexe. Certains pixels peuvent tout de même demeurer brillants ou sombres. Ceci n'est pas une indication que l'écran est défectueux et n'aura aucun impact sur le fonctionnement du téléviseur.
	Image chaotique, présence de bruit	<ul style="list-style-type: none"> • Vérifiez les appareils électriques (système de démarrage pour voiture/motocyclette, lampe fluorescente) à proximité.
	Aucune image n'apparaît à l'écran	<ul style="list-style-type: none"> • Consultez le menu Image. (p. 32) • Vérifiez le câblage. (p. 11-12) • Vérifiez que la bonne prise d'entrée a été sélectionnée. (p. 28)
	Au lieu d'une image, seuls des points sont affichés	<ul style="list-style-type: none"> • Vérifiez la syntonisation des canaux. (p. 46) • Vérifiez les câbles d'antenne.
	Ni image, ni son ne sont reproduits	<ul style="list-style-type: none"> • Le cordon d'alimentation a-t-il été branché? • Le téléviseur est-il en marche? • Vérifiez le menu Image (p. 32) et le volume. • Vérifiez les raccordements du câble AV. (p. 11-12) • Vérifiez que la bonne prise d'entrée a été sélectionnée. (p. 28)
	Une boîte noire s'affiche	<ul style="list-style-type: none"> • Modifiez les réglages pour l'affichage des sous-titres. (p. 48)
	Aucun son n'est entendu	<ul style="list-style-type: none"> • Les câbles des enceintes sont-ils connectés correctement? (p. 51) • La fonction "Sourdine" est-elle activée? (p. 13) • Le volume est-il au niveau minimum? • Est-ce que les haut-parleurs sont en circuit? (p. 32) • Modifiez les réglages de la voie "SAP". (p. 18) • Vérifiez les réglages de "Entrée HDMI 1", "Entrée HDMI 2" et "Entrée HDMI 3". (p. 32)
	Le rendu sonore est inhabituel	<ul style="list-style-type: none"> • Établissez le réglage "SAP" sur "Stéréo" ou "Mono". • Vérifiez l'appareil HDMI connecté au téléviseur. • Établissez le format audio de l'appareil HDMI à "PCM linéaire". • Si la connexion du signal audionumérique pose un problème, sélectionnez la connexion analogique.
	Un son inconnu est entendu	<ol style="list-style-type: none"> 1- Des changements de température ou d'humidité dans la pièce peuvent causer une expansion ou un resserrement du coffret du téléviseur et produire un son métallique. (Cela n'est le signe d'aucune anomalie) 2- Lorsque le téléviseur est mis sous tension, un circuit électrique intégré au téléviseur émet un bruit de clic/déclic. (Cela n'est le signe d'aucune anomalie) 3- Des circuits électriques sont activés lorsque le téléviseur est sous tension. (Cela n'est le signe d'aucune anomalie)
Rendu sonore	Le rendu sonore est inhabituel	<ul style="list-style-type: none"> • Établissez le réglage "SAP" sur "Stéréo" ou "Mono". • Vérifiez l'appareil HDMI connecté au téléviseur. • Établissez le format audio de l'appareil HDMI à "PCM linéaire". • Si la connexion du signal audionumérique pose un problème, sélectionnez la connexion analogique.
	Un son inconnu est entendu	<ol style="list-style-type: none"> 1- Son venant du coffret 2- Clic/déclic 3- Bourdonnement
Téléviseur	Certaines parties du téléviseur deviennent chaudes	<ul style="list-style-type: none"> • Même lorsque la température des parties sur le devant, le dessus et l'arrière du téléviseur a augmenté, une hausse de température ne posera aucun problème de rendement ou de qualité de l'appareil.

Spécifications

	TC-P50G20	TC-P54G20	
Alimentation	120 V c.a., 60 Hz		
Consommation	Maximum	441 W	465 W
	En attente	0,2 W	0,2 W
Panneau de l'écran à plasma	Méthode d'entraînement	Type c.a.	
	Format d'image	16:9	
	Surface d'affichage (L x H x diagonale)	50 po (49,9 po en diagonale) 1 105 mm x 622 mm x 1 268 mm (43,5 po x 24,4 po x 49,9 po)	54 po (54,1 po en diagonale) 1 198 mm x 673 mm x 1 374 mm (47,1 po x 26,5 po x 54,1 po)
	(Nombre de pixels)	2 073 600 (1 920 (L) x 1 080 (H)) [5 760 x 1 080 points]	
Son	Sortie audio 20 W [10 W + 10 W] (D.H.T. de 10 %)		
Signaux PC	VGA, SVGA, XGA, WXGA, SXGA Fréquence de balayage horizontal de 31 – 69 kHz Fréquence de balayage vertical de 59 – 86 Hz		
Nombre de canaux (numérique/analogique)	VHF/ UHF: 2 - 69, Câblodistribution: 1 - 135		
Conditions de fonctionnement	Température: 0 ° – 40 °C (32 °F – 104 °F) Humidité : 20 % – 80 % (sans condensation)		
Prises de connexion	VIDEO IN 1-2	VIDEO: Prise de type RCA x 1 1,0 V [c.-à-c.] (75 Ω) AUDIO L - R: Prise de type RCA x 2 0,5 V [eff.]	
	COMPONENT IN 1-2	Y: 1,0 V [c.-à-c.] (y compris la synchronisation) P _B , P _R : ± 0,35 V [c.-à-c.] AUDIO L-R: Prise de type RCA x 2 0,5 V [eff.]	
	HDMI 1-3	Connecteur HDMI de type A x 3 ● Ce téléviseur prend en charge la fonction "HDAVI Control 5".	
	USB 1-2	USB 2.0 Connecteur HDMI de type A x 2	
	PC	Prise D-SUB, 15 broches: R, V, B / 0,7 V [c.-à-c.] (75 Ω) HD, VD / 1,0 – 5,0 V [c.-à-c.] (haute impédance)	
	LAN (pour télévision sur IP VIERA CAST)	RJ45 (10BASE-T/100BASE-TX)	
	Fente de carte	Fente de carte SD x 1	
	DIGITAL AUDIO OUT	PCM / Dolby Digital, Fibre optique	
Particularités	FILTRE 3D Y/C Puce antiviolence VISUALISEUR VIERA IMAGE VIEWER™	SOUS-TITRES Télévision sur IP (VIERA CAST) Lecteur multimédia HDAVI Control 5	
Dimensions (L x H x P)	Avec piédestal	1 218 mm x 808 mm x 335 mm (48,0 po x 31,9 po x 13,2 po)	1 313 mm x 882 mm x 387 mm (51,7 po x 34,8 po x 15,3 po)
	Téléviseur seulement	1 218 mm x 769 mm x 88 mm (48,0 po x 30,3 po x 3,5 po)	1 313 mm x 832 mm x 88 mm (51,7 po x 32,8 po x 3,5 po)
Masse	Avec piédestal	29,0 kg (64,0 lb)	32,0 kg (70,6 lb)
	Téléviseur seulement	26,0 kg (57,4 lb)	29,5 kg (65,1 lb)

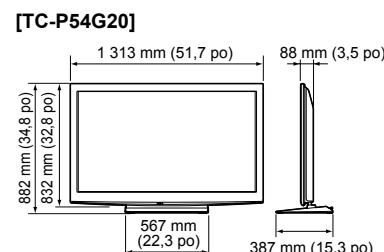
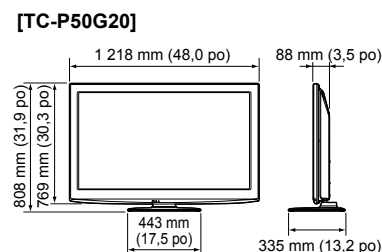

Remarque

● La conception et les spécifications peuvent être modifiées sans avis préalable. La masse et les dimensions sont approximatives.

Garantie limitée

Panasonic Canada Inc.
5770, Ambler Drive, Mississauga (Ontario) L4W 2T3
PRODUIT PANASONIC – GARANTIE LIMITÉE

Panasonic Canada Inc. garantit que ce produit est exempt de défauts de matériaux et de main-d'œuvre dans un contexte d'utilisation normale pendant la période indiquée ci-après à compter de la date d'achat original et, dans l'éventualité d'une défectuosité, accepte, à sa discrétion, de (a) réparer le produit avec des pièces neuves ou remises à neuf, (b) remplacer le produit par un produit neuf ou remis à neuf d'une valeur équivalente ou (c) rembourser le prix d'achat. La décision de réparer, remplacer ou rembourser appartient à Panasonic Canada Inc.

Téléviseurs Viera (42 po et plus)	Service à domicile	Un (1) an, pièces (y compris l'écran) et main-d'œuvre
Téléviseurs Viera (moins de 42 po)	Service en atelier	Un (1) an, pièces (y compris l'écran) et main-d'œuvre

Le service à domicile n'est offert que dans les régions accessibles par routes et situées dans un rayon de 50 km d'un centre de service Panasonic agréé.

Le service à domicile exige un accès complet et facile au produit par le technicien du centre de service agréé et n'inclut pas le retrait ni la réinstallation d'un appareil déjà installé. Si l'appareil doit être retiré pour fins de réparation, cette décision est à l'entière discrétion du technicien du centre de service. Sous aucune considération, ni Panasonic Canada Inc. ni le centre de service agréé ne peuvent être tenus responsables de tout dommage spécial, indirect ou consécutif.

La présente garantie n'est fournie qu'à l'acheteur original d'un des produits de marque Panasonic indiqués plus haut, ou à la personne l'ayant reçu en cadeau, vendu par un détaillant Panasonic agréé au Canada et utilisé au Canada. Le produit ne doit pas avoir été « vendu tel quel » et doit avoir été livré à l'état neuf dans son emballage d'origine.

POUR ÊTRE ADMISSIBLE AUX SERVICES AU TITRE DE LA PRÉSENTE GARANTIE, LA PRÉSENTATION D'UN REÇU D'ACHAT OU DE TOUTE AUTRE PIÈCE JUSTIFICATIVE DE LA DATE D'ACHAT ORIGINAL, INDIQUANT LE MONTANT PAYÉ ET LE LIEU DE L'ACHAT, EST REQUISE.

RESTRICTIONS ET EXCLUSIONS

La présente garantie COUVRE SEULEMENT les défaillances attribuables à un défaut des matériaux ou à un vice de fabrication et NE COUVRE PAS l'usure normale ni les dommages esthétiques. La présente garantie NE COUVRE PAS NON PLUS les dommages subis pendant le transport, les défaillances causées par des produits non fournis par Panasonic Canada Inc. ni celles résultant d'un accident, d'un usage abusif ou impropre, de négligence, d'une manutention inadéquate, d'une mauvaise application, d'une altération, d'une installation ou de réglages impropres, d'un mauvais réglage des contrôles de l'utilisateur, d'un mauvais entretien, d'un mauvais entretien temporaire, de la foudre, d'une modification, de la pénétration de sable, de liquides ou d'humidité, d'une utilisation commerciale (dans un hôtel, un bureau, un restaurant ou tout autre usage par affaires ou en location), d'une réparation effectuée par une entité autre qu'un centre de service Panasonic agréé ou encore d'une catastrophe naturelle. Les piles sèches sont également exclues de la présente garantie.

CETTE GARANTIE LIMITÉE ET EXPRESSE REMPLACE TOUTE AUTRE GARANTIE, EXPRESSE OU IMPLICITE, INCLUANT LES GARANTIES IMPLICITES DU CARACTÈRE ADÉQUAT POUR LA COMMERCIALISATION ET UN USAGE PARTICULIER. PANASONIC CANADA INC. N'AURA D'OBLIGATION EN AUCUNE CIRCONSTANCE POUR TOUT DOMMAGE DIRECT, INDIRECT OU CONSÉCUTIF RÉSULTANT DE L'UTILISATION DE CE PRODUIT OU DÉCOULANT DE TOUTE DÉROGATION À UNE GARANTIE EXPRESSE OU IMPLICITE. (À titre d'exemple, cette garantie exclut les dommages relatifs à une perte de temps, le transport jusqu'à et depuis un centre de service agréé, la perte ou la détérioration de supports ou d'images, de données ou de tout autre contenu en mémoire ou enregistré. Cette liste n'est pas exhaustive et n'est fournie qu'à des fins explicatives.)

Certaines juridictions ne reconnaissent pas les exclusions ou limitations de dommages indirects ou consécutifs, ou les exclusions de garanties implicites. Dans de tels cas, les limitations stipulées ci-dessus peuvent ne pas être applicables. La présente garantie vous confère des droits précis; vous pourriez aussi avoir d'autres droits pouvant varier selon votre province ou territoire de résidence.

SERVICE SOUS GARANTIE

Pour tout renseignement sur les produits et de l'assistance technique, veuillez communiquer avec :

Notre centre de service à la clientèle : Ligne sans frais : 1-866-330-0014

Lien courriel : « Contactez-nous → courriel » à www.vieraconcerge.ca

Pour toute réparation, veuillez communiquer avec un agent de service à la clientèle VIERA aux coordonnées indiquées ci-dessus.

EXPÉDITION D'UN PRODUIT À UN CENTRE DE SERVICE

Emballez soigneusement, de préférence dans son carton d'origine, et expédiez, franco de port, suffisamment assuré. Accompagnez le tout d'une description de la défectuosité présumée et d'une pièce justificative de la date d'achat original.