

Manuel d'utilisation  
Téléviseur à plasma HD 720p de 42/50 po  
(41,6/49,9 po en diagonale)  
Modèles **TC-P42X1**  
**TC-P50X1**

## Guide de mise en route rapide

(Reportez-vous aux pages 8 à 18.)



- Pour obtenir de l'assistance (États-Unis/Porto Rico), appelez le: **1-877-95-VIERA (958-4372)** ou bien consultez notre site [www.panasonic.com/contactinfo](http://www.panasonic.com/contactinfo)
- Pour obtenir de l'assistance (Canada), appelez le: **1-866-330-0014** ou bien consultez notre site [www.vieraconcierge.ca](http://www.vieraconcierge.ca)

### Consignation du numéro de série

Les numéros de modèle et de série de ce produit se trouvent sur sa face arrière. Notez ce numéro de série dans l'espace réservé à cet effet ci-dessous et conservez ce manuel et votre facture comme preuve de votre achat, pour aider à identifier l'appareil en cas de perte ou de vol et pour recours à la garantie.

Modèle \_\_\_\_\_

Numéro de série \_\_\_\_\_

**Panasonic Consumer Electronics Company,**  
**Division of Panasonic Corporation of North America**  
One Panasonic Way, Secaucus  
New Jersey 07094 U.S.A.

**Panasonic Canada Inc.**  
5770 Ambler Drive  
Mississauga, Ontario  
L4W 2T3 CANADA



## Transformez votre salon en salle de cinéma! Le multimédia à son meilleur!



### Une grande polyvalence multimédia

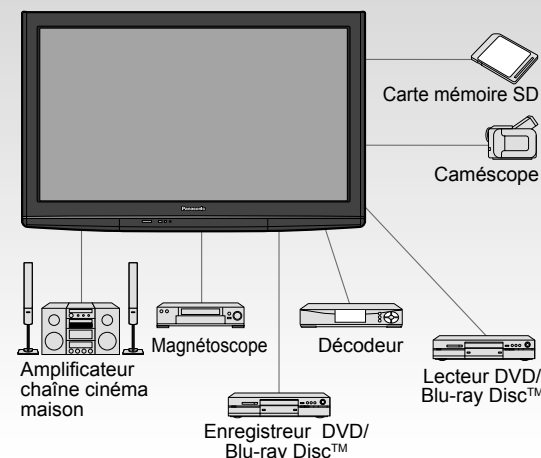

## Table des matières

### À lire attentivement

- Mesures de sécurité..... 4
- Remarques ..... 7

### Guide de mise en route rapide

- Accessoires/Accessoire en option..... 8
- Connexion de base..... 11
- Emplacement des commandes ..... 15
- Réglage initial ..... 16

### Pour un grand plaisir télévisuel

#### Fonctions de base

- Visionnement de la télévision ..... 19
- Utilisation des fonctions VIERA TOOLS ..... 21
- Affichage depuis une carte SD ..... 22
- Visionnement de bandes vidéo et de DVD ..... 24

#### Fonctions avancées

- Utilisation des fonctions des menus (image, son, etc.) ..... 26
- VIERA Link™ "HDAVI Control™" ..... 30
- Blocage ..... 36
- Programmation et édition des canaux ..... 38
- Sous-titres ..... 40
- Ident. prises ..... 41
- Minuterie ..... 42
- Connexions AV recommandées ..... 43

### Foire aux questions et généralités

- Liste des classifications aux fins de blocage ..... 44
- Informations techniques..... 45
- Entretien et nettoyage..... 49
- Foire aux questions..... 50
- Spécifications ..... 52
- Garantie limitée ..... 53

 <p>HDMI, le logo HDMI et High-Definition Multimedia Interface sont des marques de commerce ou des marques déposées de HDMI Licensing LLC.</p>	 <p>La fonction VIERA Link™ est une marque de commerce de Panasonic Corporation.</p>	 <p>Le logo SDHC est une marque de commerce.</p>
<p>La fonction HDAVI Control™ est une marque de commerce de Panasonic Corporation.</p>	<p>Fabriqué sous licence de Dolby Laboratories. DOLBY et le symbole double D sont des marques de commerce de Dolby Laboratories.</p>	

Ce produit est conforme aux normes ENERGY STAR dans le mode « Usage à domicile » lequel permet des économies d'énergie. Toute modification du paramétrage du mode « Usage à domicile » ou des autres paramètres par défaut pourrait entraîner une consommation d'énergie dépassant les normes ENERGY STAR.



www.CE.org/safety

# Mesures de sécurité



**ATTENTION**  
**Risque de secousse électrique Ne pas ouvrir**



**AVERTISSEMENT:** Pour réduire les risques de secousse électrique, ne pas retirer le couvercle ni le panneau arrière. Cet appareil ne contient aucune pièce qui puisse être réparée par l'utilisateur; l'entretien doit être effectué par du personnel qualifié.

Le symbole de l'éclair, inscrit dans un triangle équilatéral, a pour objet d'appeler l'attention de l'utilisateur sur la présence, à l'intérieur du produit, de pièces non isolées portées à une "tension dangereuse" qui peut avoir une amplitude suffisante pour provoquer une secousse électrique.

Le symbole du point d'exclamation, inscrit dans un triangle équilatéral, a pour objet d'appeler l'attention de l'utilisateur sur la présence, dans la documentation accompagnant le produit, d'importantes instructions concernant son mode opératoire et son entretien.

**AVERTISSEMENT:** Pour éviter tout dommage pouvant entraîner un incendie ou une secousse électrique, n'exposez pas l'appareil à la pluie ou à l'humidité. Ne placez aucun récipient contenant de l'eau (vase de fleur, tasse, bouteille de produit de beauté, etc.) sur l'appareil (ou sur une étagère le dominant).

## Consignes de sécurité importantes

- 1) Lisez ces instructions.
- 2) Conservez ces instructions.
- 3) Tenez compte de tous les avertissements.
- 4) Suivez toutes les instructions.
- 5) N'utilisez pas cet appareil près de l'eau.
- 6) Nettoyez l'appareil uniquement avec un chiffon sec.
- 7) Ne bloquez pas les orifices de ventilation. Installez l'appareil en respectant les instructions du fabricant.
- 8) N'installez pas l'appareil près d'une source de chaleur telle qu'un radiateur, un registre de chaleur, une cuisinière ou un autre appareil (y compris un amplificateur) qui produit de la chaleur.
- 9) N'invalidez pas les caractéristiques de sécurité de la fiche polarisée ou avec mise à la terre. Une fiche polarisée possède deux lames dont une est plus large que l'autre. Une fiche avec mise à la terre possède deux lames plus une troisième lame pour la mise à la terre. La lame large ou la lame de mise à la terre sont conçues pour des raisons de sécurité. Si la fiche fournie ne peut pas être branchée dans votre prise secteur, consultez un électricien pour faire remplacer la prise.
- 10) Protégez le cordon d'alimentation et empêchez qu'il soit piétiné ou pincé, en particulier au niveau des fiches, de la prise secteur murale et de la sortie de l'appareil.
- 11) Utilisez uniquement des dispositifs auxiliaires/accessoires spécifiés par le fabricant.
- 12) Utilisez uniquement un chariot, socle, trépied, support ou table spécifié par le fabricant ou vendu avec l'appareil. Si vous utilisez un chariot, faites très attention lors du déplacement de l'ensemble chariot-appareil pour éviter toute blessure provenant d'une chute de l'appareil.
- 13) Débranchez cet appareil pendant un orage ou quand il ne doit pas être utilisé pendant une période prolongée.
- 14) Pour toute réparation, consultez un personnel qualifié. L'appareil doit être réparé s'il a été endommagé de n'importe quelle façon, comme quand, par exemple, le cordon d'alimentation fourni ou la fiche sont endommagés, si un liquide a coulé dans l'appareil ou un objet est tombé à l'intérieur, si l'appareil a été exposé à la pluie ou à l'humidité, s'il ne fonctionne pas normalement ou est tombé.
- 15) Pour éviter toute secousse électrique, assurez-vous que la broche de mise à la terre de la fiche du cordon d'alimentation est correctement branchée.



## Avis de la FCC:

Cet équipement a été testé et déclaré conforme aux limitations d'un appareil numérique de Classe B, d'après la section 15 des normes FCC. Ces limitations sont conçues pour offrir un niveau de protection raisonnable contre les interférences nuisibles dans une zone résidentielle. Cet équipement produit, utilise et peut émettre une énergie de fréquence radio et, s'il n'est pas installé ni utilisé conformément aux instructions, il risque de causer des interférences nuisibles aux communications radio. Il n'y a toutefois aucune garantie que des interférences ne se produisent pas dans une installation en particulier. Si cet équipement cause des interférences gênantes pour la réception radio ou télévision, ce qui peut être aisément déterminé en l'éteignant puis en le rallumant, l'utilisateur est invité à prendre l'une ou l'autres des mesures correctives suivantes:

- Réorientez ou déplacez l'antenne de réception.
- Augmentez la distance entre l'équipement et le récepteur.
- Branchez l'équipement dans une prise située sur un autre circuit que celui auquel est relié le récepteur.
- Si vous avez besoin d'aide, consultez le centre de service technique Panasonic ou un technicien radio-télévision expérimenté.

### Précautions FCC:

Pour assurer une compatibilité continue, suivez les instructions de ce manuel et utilisez uniquement un câble d'interface blindé lors de la connexion du téléviseur à des appareils périphériques. Tout changement ou modification non expressément approuvée par la partie responsable peut causer des interférences nuisibles et peut annuler l'autorité de l'utilisateur d'utiliser l'appareil.

Responsable:	Panasonic Corporation of North America One Panasonic Way, Secaucus, NJ 07094
Contact:	Panasonic Consumer Electronics Company 1-877-95-VIERA (958-4372)
Courriel:	consumerproducts@panasonic.com

### Note pour le Canada:

Pour les modèles TC-P42X1, TC-P50X1

Cet appareil numérique de Classe B est conforme à la norme NMB-003 du Canada.

## AVERTISSEMENT/MISE EN GARDE

### AVERTISSEMENT

Cet appareil comporte des petites pièces pouvant présenter des risques d'étouffement dans l'éventualité où elles seraient avalées. Rangez-les hors de la portée des enfants. Jetez les petites pièces inutiles, ainsi que tout autre objet inutile, y compris les matériaux d'emballage et les sacs/feuilles en plastique, afin d'éviter tout risque de suffocation.

### Installation

Une installation inadéquate peut causer la chute de l'appareil ce qui est susceptible de causer des blessures graves voire mortelles. Afin de prévenir de tels risques, prenez les précautions décrites ci-dessous.

- **Le téléviseur à plasma doit être installé à l'aide du support ou piédestal et de la quincaillerie recommandés par le fabricant conformément aux instructions d'installation**  
Le téléviseur à plasma doit être utilisé avec les accessoires en option suivants uniquement.  
L'utilisation avec tout autre type d'accessoire peut causer l'instabilité de l'ensemble. L'accessoire suivant est fabriqué par Panasonic Corporation.  
• Support de montage mural (en biais) : TY-WK4P1RW

- **Assurez-vous que l'installation est faite par un technicien qualifié.**

Pour installer ou retirer le téléviseur, il faut le concours de deux personnes.

- **Certains supports ne sont pas faits pour être installés sur des murs supportés par des poteaux d'acier ou des blocs de ciment.**

Demandez à votre détaillant ou à un entrepreneur autorisé d'installer correctement les supports de montage au mur.

- **Ne placez pas l'écran plasma sur des surfaces inclinées ou instables.**

Le téléviseur à plasma risquerait de tomber ou de basculer.

- **N'installez pas le téléviseur à plasma sur un support non recommandé.**

- **N'installez pas le téléviseur sur un meuble pouvant servir de marchepied, tel un bureau à tiroirs.**

- **Ne grimpez pas et ne permettez pas aux enfants de grimper sur le téléviseur**

- **Le téléviseur devrait être installé là où il ne peut être ni poussé, tiré ou basculé.**

- **Prenez soin de disposer les câbles ou les cordons d'alimentation de façon à ce qu'ils ne puissent être tirés ou agrippés par des enfants.**

- **Ne placez pas d'objets sur le téléviseur à plasma.**

Si vous renversez de l'eau sur le téléviseur ou si des objets y pénètrent, un court-circuit risque de se produire et d'entraîner un incendie ou une électrocution. Si des corps étrangers pénètrent dans le téléviseur, contactez votre revendeur Panasonic.

### Cordon d'alimentation

Pour prévenir les risques d'incendie ou d'électrocution:

- **Le téléviseur à plasma a été conçu pour fonctionner avec une alimentation de 120 V c.a., 60 Hz. Insérez la fiche du cordon d'alimentation bien à fond dans la prise.**

Si la fiche n'est pas insérée bien à fond, un dégagement de chaleur pouvant entraîner un incendie pourrait se produire.

- **Le cordon d'alimentation ne doit être utilisé qu'avec cet appareil.**
- **N'utilisez aucun autre cordon d'alimentation que celui fourni avec ce téléviseur.**
- **Ne manipulez pas le cordon d'alimentation avec des mains mouillées.**
- **Ne faites rien qui puisse endommager le cordon d'alimentation.**

- **Pour débrancher le câble d'alimentation, tirez-le par la fiche et non par le câble.**
- **N'utilisez pas le cordon d'alimentation s'il est endommagé.** Remplacez-le ou communiquez avec votre centre de service agréé Panasonic.

### Manipulation du cordon d'alimentation

- **Insérez la fiche du cordon d'alimentation bien à fond dans la prise.** (Si la fiche n'est pas insérée bien à fond, un dégagement de chaleur pouvant entraîner un incendie pourrait se produire.)

- **Assurez-vous de l'accès facile à la fiche.**
- **Assurez-vous que la lame pour la mise à la terre est insérée bien à fond afin de prévenir tout choc électrique.**  
• Un appareil de classe 1 peut être branché dans une prise secteur avec une protection pour mise à la terre.

- **Ne manipulez pas la fiche du cordon d'alimentation avec les mains mouillées. (Ceci pourrait causer un choc électrique.)**

- **N'utilisez aucun autre cordon d'alimentation que celui fourni avec ce téléviseur. (Ceci pourrait causer un choc électrique.)**

- **N'endommagez pas le cordon d'alimentation. (Un cordon d'alimentation endommagé pourrait causer un choc électrique.)**

- Ne déplacez jamais le téléviseur lorsque le cordon est branché dans une prise secteur.
- Ne placez aucun objet lourd sur le cordon et ne le placez pas à proximité d'une source de chaleur intense.
- Évitez de torsader, de plier excessivement ou d'étirer le cordon.
- Ne tirez pas sur le cordon. Tenez le cordon par sa fiche lors de son débranchement.
- N'utilisez jamais un cordon d'alimentation avec sa fiche endommagée ou une prise murale endommagée.

### En cas d'anomalie de fonctionnement

- **Si une anomalie se produit (absence d'image ou de son par exemple), ou si de la fumée ou une odeur anormale se dégage du téléviseur à plasma, débranchez immédiatement la fiche du cordon d'alimentation de la prise secteur.**

Si vous continuez à utiliser le téléviseur à plasma dans cet état, vous risquez de provoquer un incendie ou d'endommager l'appareil. Adressez-vous à un centre de service agréé Panasonic pour les réparations. Il est recommandé de toujours faire réparer un téléviseur par un technicien qualifié en raison de la tension élevée de l'appareil.

- **Si de l'eau ou des objets pénètrent dans le téléviseur, si l'appareil est échappé, ou si le coffret est abîmé, débranchez immédiatement la fiche du cordon d'alimentation.**

Un court-circuit pourrait se produire et entraîner un incendie. Pour toute réparation, adressez-vous à un centre de service agréé Panasonic.

### MISE EN GARDE

- **Ne couvrez pas les trous de ventilation.**  
Sinon, le téléviseur à plasma risquerait de surchauffer, ce qui pourrait causer un incendie ou abîmer le téléviseur à plasma.
- **Laissez un espace de 3 15/16 po (10 cm) ou plus au dessus, à la gauche et à la droite de l'appareil, ainsi qu'un espace de 2 3/4 po (7 cm) à l'arrière.**
- **Si vous utilisez le piédestal, n'emparez pas l'espace entre l'écran et le piédestal d'objets pouvant nuire à la ventilation.**

### Déplacement du téléviseur à plasma

- **Veillez à débrancher tous les câbles avant de déplacer le téléviseur à plasma.** Si vous déplacez le téléviseur alors que des câbles sont encore connectés, vous risquez d'endommager les câbles et d'entraîner un incendie ou une électrocution.
- **Par mesure de précaution, débranchez la fiche d'alimentation de la prise secteur avant d'entreprendre des travaux de nettoyage.**
- **Ne transportez le téléviseur à plasma qu'en position debout** Le transport de l'appareil avec son panneau d'affichage faisant face vers le haut ou vers le bas peut endommager les circuits internes.

# Mesures de sécurité (suite)

- **Nettoyez régulièrement le câble d'alimentation afin que la poussière ne s'y accumule pas.**

Si de la poussière devait s'accumuler sur la fiche du cordon d'alimentation, l'humidité produite risquerait de détériorer l'isolation et d'entraîner un incendie. Débranchez le cordon d'alimentation de la prise secteur et essuyez-le avec un chiffon sec.

**Ce téléviseur à plasma émet des rayons infrarouges,** par conséquent il peut perturber les autres appareils de communication. Installez votre capteur infrarouge dans un endroit à l'abri de la lumière directe ou indirecte du téléviseur à plasma.

**Le téléviseur consomme une certaine quantité de courant électrique tant que le cordon d'alimentation est branché à la prise secteur.**

- **Le panneau d'affichage est fait de verre; évitez d'y appliquer une forte pression et protégez-le contre les chocs.**

Cela pourrait provoquer des dommages et entraîner un risque de blessure.

- **Le téléviseur est très lourd et devrait être transporté par au moins 2 personnes. Afin d'éviter que l'appareil bascule ou tombe, tenez-le comme indiqué à l'illustration; sa chute pourrait entraîner un risque de blessures.**

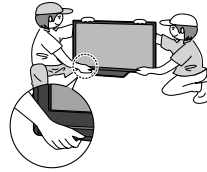

## ⚠ AVERTISSEMENT

Avis de sécurité CEA pour les enfants : les écrans plats ne sont pas toujours installés sur des supports de montage appropriés ou selon les recommandations du fabricant. Les écrans plats qui sont installés sur des commodes, bibliothèques, étagères, bureaux, haut-parleurs, coffres ou chariots peuvent tomber et causer des blessures graves, voire mortelles.

L'industrie des produits électroniques de consommation (dont Panasonic est membre) s'est engagée à rendre le divertissement à la maison agréable et sécuritaire. Afin de prévenir les risques d'accident, suivez les conseils de sécurité suivants :

### OPTEZ POUR LA SÉCURITÉ :

- Il n'existe pas de guide unique. Suivez les recommandations du fabricant pour l'installation et l'emploi sécuritaire de votre écran plat.
- Lisez attentivement le manuel de l'utilisateur et assurez-vous de bien comprendre les instructions pour une utilisation appropriée de ce produit.
- Ne permettez pas aux enfants de grimper sur le mobilier et les téléviseurs ou de jouer avec ceux-ci.
- N'installez pas d'écran plat sur un meuble pouvant servir de marchepied tel un bureau à tiroirs.
- Gardez à l'esprit que les enfants peuvent s'exciter lorsqu'ils regardent la télévision, surtout sur des écrans plats « plus grands que nature ». Le téléviseur devrait être installé là où il ne peut être poussé, tiré ou basculé.
- Prenez soin de disposer les câbles ou les cordons d'alimentation de façon à ce qu'ils ne puissent être tirés ou agrippés par des enfants.

### SUPPORT MURAUX : SI VOUS DÉCIDEZ DE FIXER VOTRE TÉLÉVISEUR À UN SUPPORT MURAL, IL FAUT TOUJOURS :

- Utiliser un support mural recommandé par le fabricant du téléviseur ou homologué par un organisme indépendant (tel que UL, ACNOR, ETL).
- Suivre les instructions fournies par les fabricants du téléviseur et du support mural.
- Communiquer avec votre détaillant et se renseigner sur une installation faite par un professionnel si vous avez des doutes sur votre capacité à installer votre téléviseur à écran plat de façon sécuritaire.
- S'assurer que le mur sur lequel vous installez le support est en mesure de l'accepter. Certains supports ne sont pas faits pour être installés sur des murs supportés par des poteaux d'acier ou des blocs de ciment. En cas de doute, communiquez avec un installateur professionnel.
- Pour installer ou retirer le téléviseur, il faut le concours de deux personnes. Les téléviseurs à écran plat peuvent être très lourds.

**Panasonic recommande qu'un technicien qualifié procède à toute installation murale. Pour plus de détails, reportez-vous à la page 5.**

# Remarques

- **Ne pas afficher une image fixe pendant une période prolongée**

Cela peut causer la rétention de l'image à l'écran (un phénomène appelé "rémanence"). Cela n'est pas considéré comme étant une défectuosité et n'est donc pas couvert par la garantie.

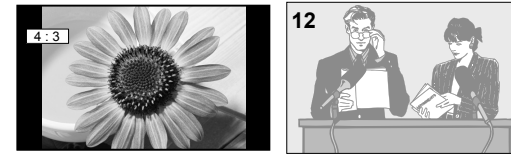

Afin de prévenir la rémanence, l'économiseur d'écran est automatiquement activé après quelques minutes d'inactivité (si aucun signal n'est acheminé ou aucune opération effectuée). (p. 51)

### Images fixes typiques

- Numéro de canal et autres logos
- Image affichée au format 4:3
- Photo sur carte SD
- Jeu vidéo
- Image d'un ordinateur

### Positionnement du téléviseur

- Ne pas placer le téléviseur dans un endroit où il serait exposé aux rayons solaires directs ou tout autre éclairage intense (y compris les reflets).
- Certains types de lampes fluorescentes peuvent réduire le rayon d'action de la télécommande.

# Accessoires/Accessoire en option

## Accessoires

✓ Vérifiez que les accessoires et les éléments ci-dessous sont bien inclus en cochant leur case.

### Accessoires

Télécommande  
● N2QAYB000321



Piles pour la télécommande (2)  
● Format AA

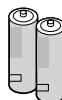

Cordon d'alimentation

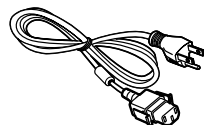

Piédestal  
● TBLX0088 (TC-P42X1)  
● TBLX0089 (TC-P50X1)

Montage (p. 9)

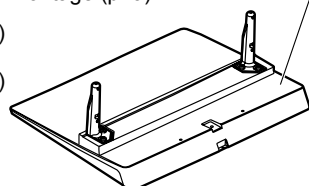

Chiffon de nettoyage

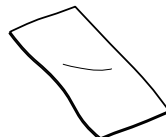

Manuel d'utilisation

Conciergerie Viera et instructions de base pour téléviseur HD

### Accessoire en option

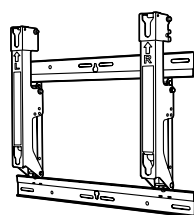

**Support de montage mural**  
(en biais)  
● TY-WK4P1RW

#### Remarques

- Afin de maintenir le haut rendement et le fonctionnement sûr de l'appareil, confiez au revendeur ou à un entrepreneur agréé la tâche de fixer le support de montage mural.
- Lisez attentivement les instructions accompagnant la base ou le piédestal du téléviseur et assurez-vous de prendre toutes les mesures qui s'imposent pour éviter que l'appareil ne bascule.
- Manipulez le téléviseur avec le plus grand soin lors de son installation; un choc ou des tensions indues pourrait provoquer la fissuration du panneau.

## Mise en place des piles de la télécommande

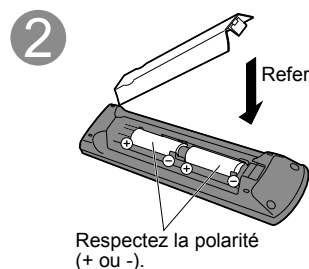
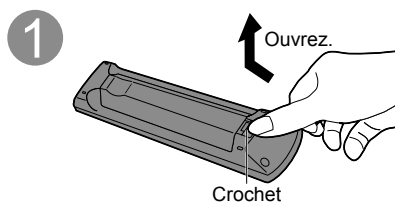

#### Mises en garde

- L'installation incorrecte des piles peut entraîner une fuite de l'électrolyte provoquant la corrosion de la télécommande.
- N'utilisez pas à la fois une pile neuve et une pile usagée.
- N'utilisez pas en même temps deux types de piles (par exemple, une pile au carbone zinc et une pile alcaline).
- N'utilisez pas de piles rechargeables (Ni-Cd).
- Ne démontez pas et ne chauffez pas les piles usagées.

## Fixation du téléviseur sur le piédestal

### Montage du piédestal

- Fixez de manière sécuritaire avec les vis de montage (A). (4 vis au total)
- Serrez les vis à fond.

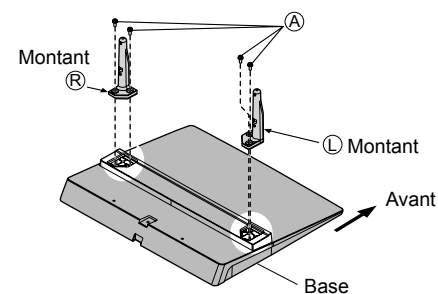

### Installation

- Effectuez le montage sur une surface horizontale et à niveau.
- Serrez les vis à fond.

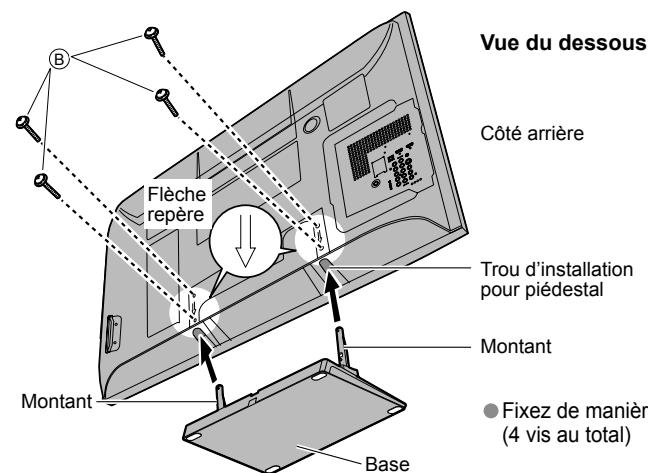

#### Avertissement

**Ne démontez ni ne modifiez le piédestal.**

- Cela pourrait faire basculer l'appareil et l'endommager ou blesser quelqu'un.

#### Mises en garde

**N'utilisez pas d'autres téléviseurs et écrans que ceux compris dans l'emballage.**

- Sinon, l'appareil pourrait tomber et être abîmé, ce qui pourrait causer des blessures.

**N'utilisez pas le piédestal s'il est tordu ou endommagé.**

- Si vous utilisez le piédestal alors qu'il est rompu, il risque d'être endommagé encore davantage, et vous risqueriez de vous blesser. Adressez-vous dès que possible à votre revendeur Panasonic.

**Lors de l'installation, veillez à bien serrer toutes les vis.**

- Si vous ne serrez pas suffisamment les vis lors du montage, le piédestal ne sera pas assez solide pour supporter le téléviseur à plasma, et il risquerait de tomber et d'être endommagé, ce qui pourrait causer des blessures.

### Accessoires

Vis de montage  
(4 de chaque)



M5 x 18 (argent)



M5 x 25 (noir)

Montants (2)

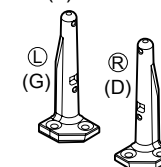

- "L" ou "R" est imprimé au bas des montants.

Base (1)

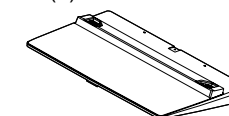

# Accessoires/Accessoire en option (Suite)

## Raccordement du cordon d'alimentation secteur

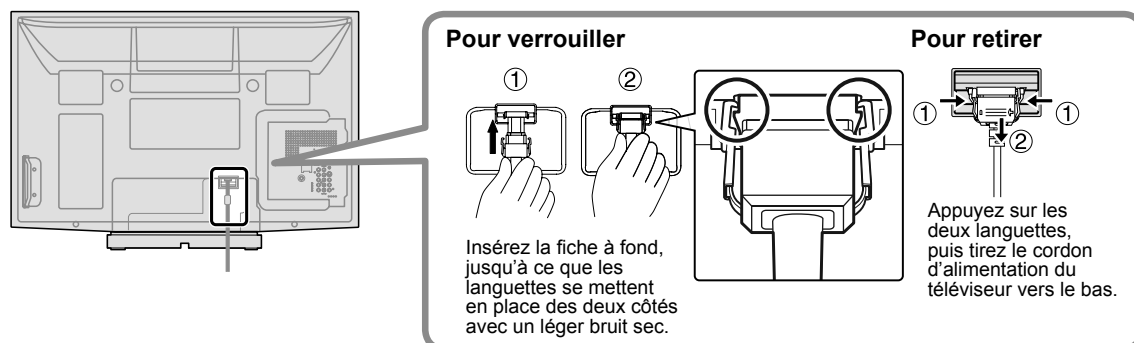

## Connexion

### Borne d'antenne

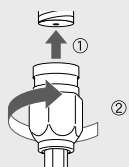

- Serrez la vis à fond.

### Prises

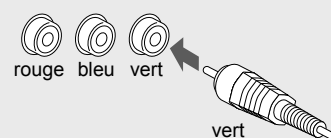

- Appariez les fiches et les prises de même couleur.
- Insérez à fond.

### Borne HDMI

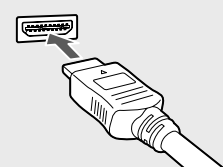

- Insérez à fond.

# Connexion de base

## Exemple 1 Raccordement à une antenne de télévision

### Téléviseur



### Antenne VHF/UHF

- NTSC (National Television System Committee): Télédiffusion traditionnelle
- ATSC (Advanced Television Systems Committee): Normes pour la télévision numérique, y compris la télévision haute définition (TVHD), la télévision à définition standard (TVDS), la distribution de données, le rendu ambiophonique multicanal et la télévision interactive.

## Raccordement aux bornes d'antenne et à un câblosélecteur

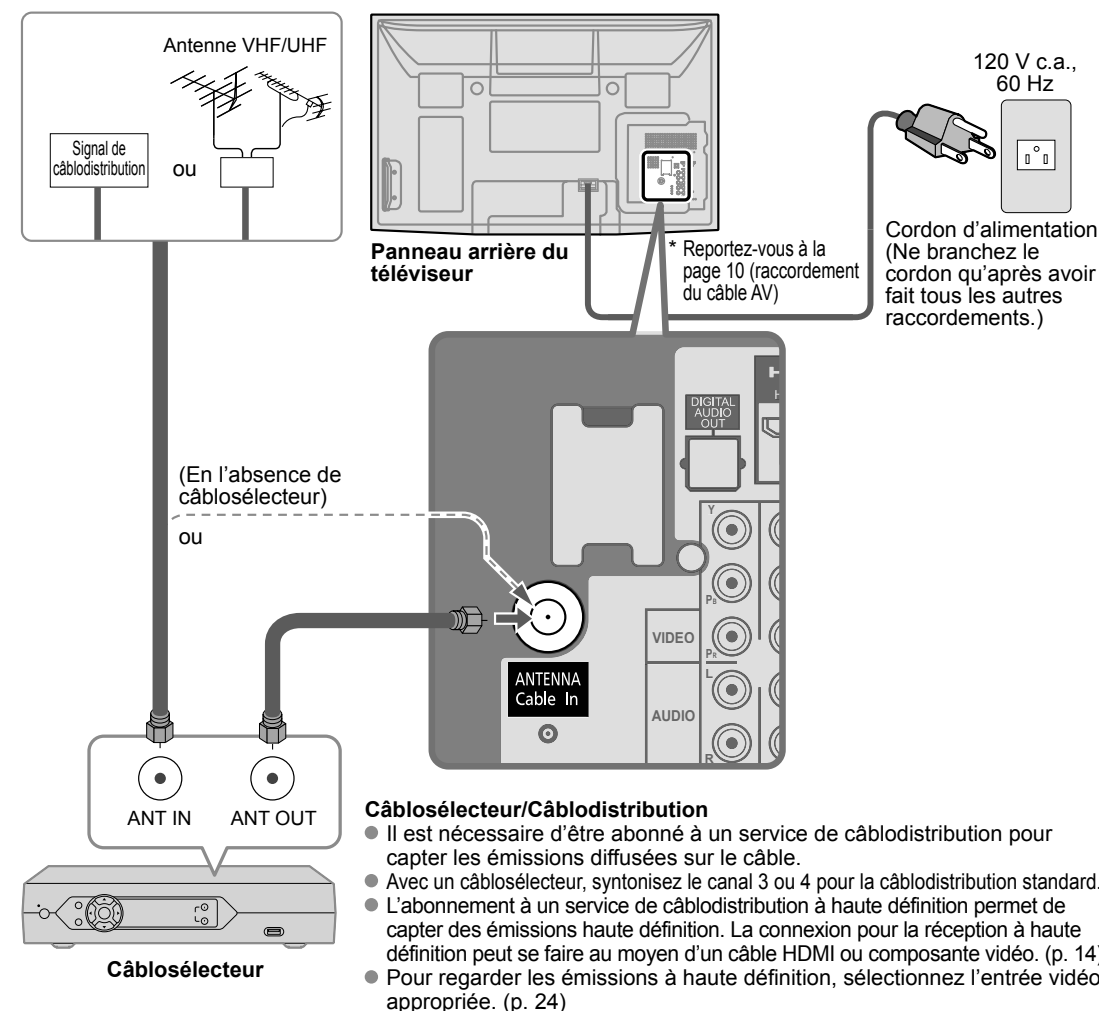

### Remarques

- Tous les câbles et appareils auxiliaires illustrés dans ce manuel ne sont pas fournis avec le téléviseur.
- Pour de plus amples détails sur la connexion des appareils auxiliaires, veuillez vous reporter au manuel afférent à chaque appareil en question.
- Lorsque vous débranchez le cordon d'alimentation, assurez-vous de le débrancher d'abord de la prise secteur.
- Pour de plus amples renseignements, visitez: [www.panasonic.ca](http://www.panasonic.ca)

# Connexion de base (suite)

## Exemple 2 Raccordement d'un enregistreur DVD (ou magnétoscope) (pour enregistrement/lecture)

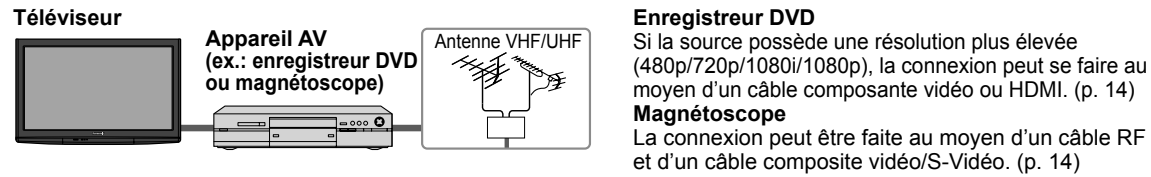

### Raccordement aux bornes d'antenne et à un enregistreur DVD ou à un magnétoscope

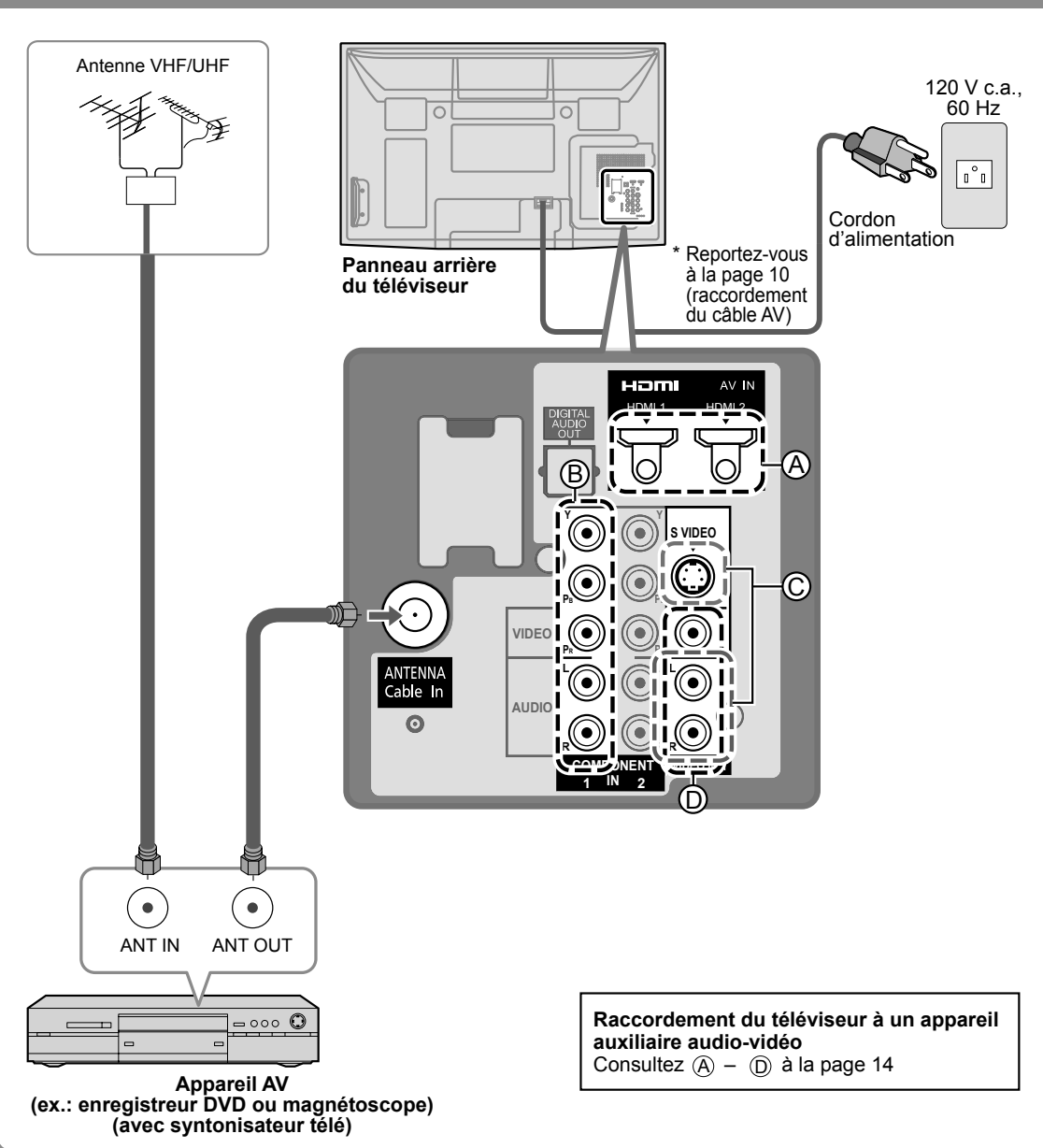

## Exemple 3 Raccordement d'un enregistreur DVD (ou magnétoscope) et d'un récepteur de télévision par satellite

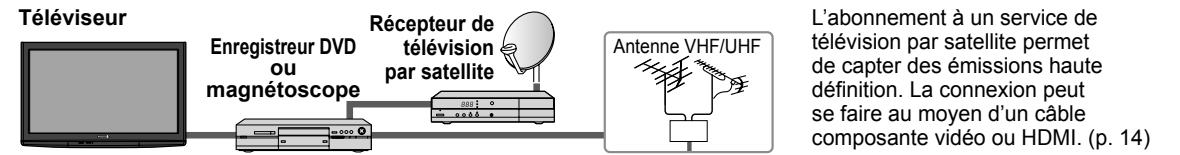

### Raccordement aux bornes d'antenne et à un récepteur de télévision par satellite et à un enregistreur DVD ou à un magnétoscope

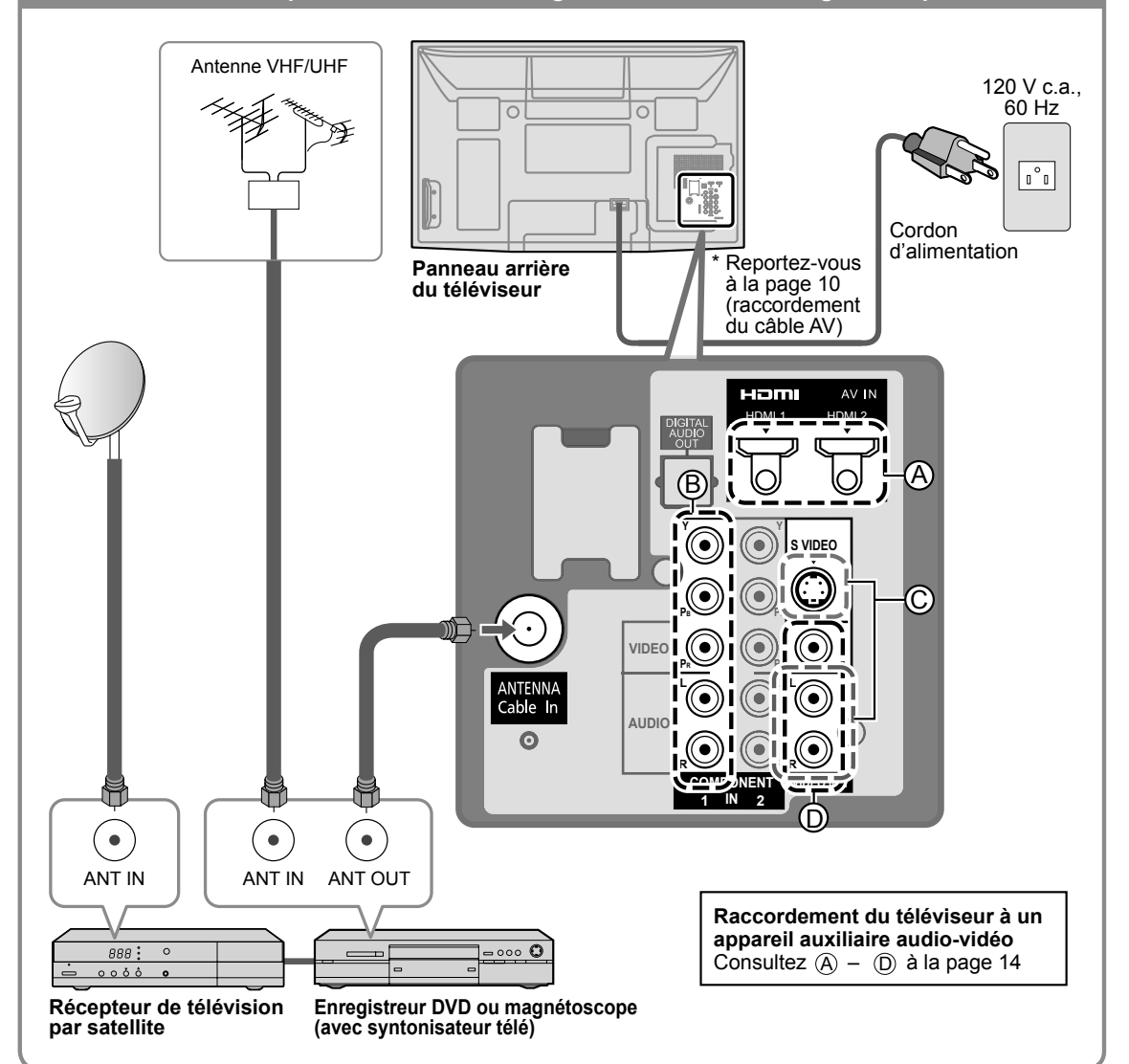

#### Remarque

- Pour de plus amples détails sur la connexion des appareils auxiliaires, veuillez vous reporter au manuel afférent à chaque appareil en question.

# Connexion de base (suite)

## Raccordements de câbles AV

### A Bornes HDMI

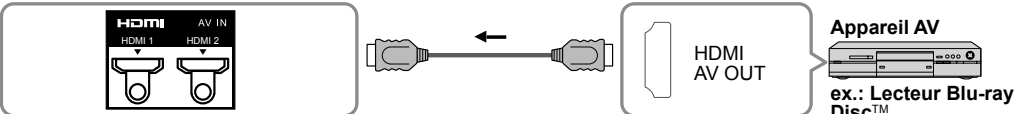

- La connexion aux bornes HDMI permet l'obtention d'une image numérique haute définition et un son de haute qualité.
- La connexion HDMI est nécessaire pour un signal 1080p.
- Pour "Connexions VIERA Link™", consultez la page 31.

### B Prises COMPONENT

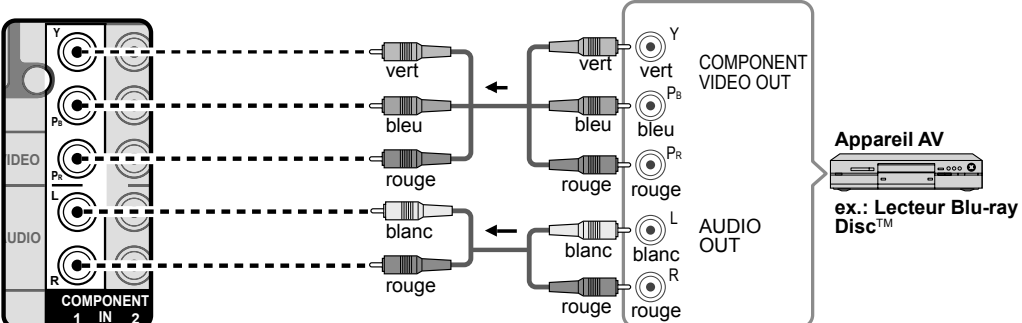

- Il est aussi possible de connecter un enregistreur aux prises COMPOSITE ou S VIDEO. (voir ci-dessous)

### C Prises S VIDEO

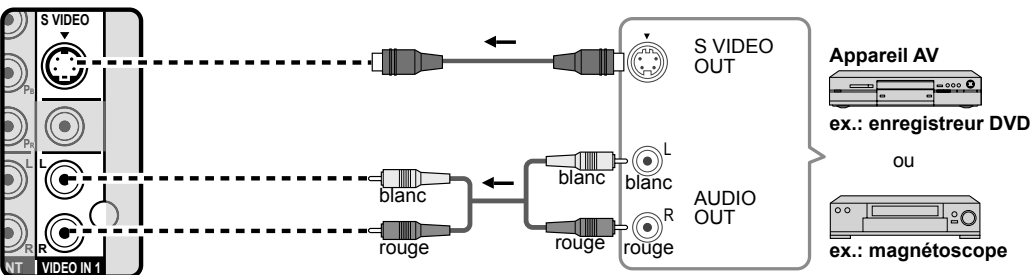

### D Prises COMPOSITE

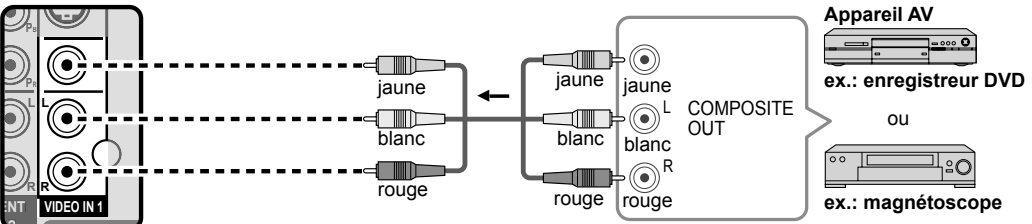

- L'entrée S-Vidéo aura la priorité sur l'entrée vidéo composite lors de la connexion d'un câble S-Vidéo. Raccordez un câble S-Vidéo ou vidéo.
- La connexion aux prises S VIDEO permet l'obtention d'une image de meilleure qualité qu'avec une connexion aux prises de signal composite.

#### Remarques

- Certaines émissions contiennent un signal de protection des droits d'auteur afin d'interdire leur enregistrement.
- Lorsque l'écran du programme antipiratage s'affiche, ne connectez pas un autre écran de télévision par le truchement d'un magnétoscope. Les signaux vidéo acheminés via un magnétoscope peuvent être affectés par les dispositifs antipiratage et les images affichées sur le téléviseur seront distordues.
- Pour de plus amples détails sur la connexion des appareils auxiliaires, veuillez vous reporter au manuel afférent à chaque appareil en question.

# Emplacement des commandes

## Emplacement des commandes/voyants

### Panneau avant du téléviseur



- Touche POWER
- Capteur de signal de télécommande Tenez-vous à moins de 7 m (23 pi) à l'avant du téléviseur.
- Voyant d'alimentation (en marche: rouge; hors marche: éteint)
- Capteur de C.A.T.S. Plasma C.A.T.S. (Contrast Automatic Tracking System). (p. 26)

#### Remarques

- Tant que le cordon d'alimentation est branché, le téléviseur consomme peu d'énergie.
- Ne placez aucun objet entre le capteur de signal de la télécommande sur le téléviseur et la télécommande.

### Panneau arrière du téléviseur

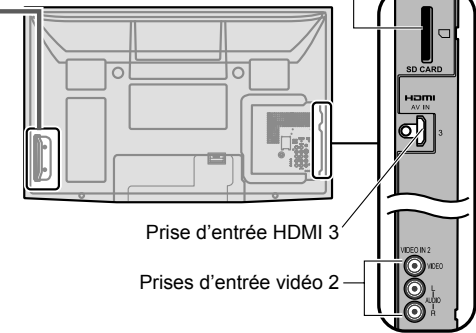

- Sélectionne les canaux en séquence.
- Réglage du volume
- Affiche le menu principal
- Change le mode d'entrée Sélectionne l'entrée du menu et du sous-menu.
- Fente de carte SD
- Prise d'entrée HDMI 3
- Prises d'entrée vidéo 2

## Télécommande

- POWER: Met le téléviseur en marche ou en mode attente
- CC: Réglage des sous-titres (p. 19)
- SAP: Sélectionne le mode audio pour l'écoute de la télévision (p. 19)
- INPUT: Change le mode d'entrée (p. 24)
- MENU: Quitte la fenêtre du menu
- EXIT: Affiche le menu principal (p. 26)
- VIERA LINK: Menu VIERA Link (p. 34-35)
- OK: Affiche les fonctions VIERA TOOLS (p. 21)
- SD CARD: Affichage depuis les cartes SD (p. 22-23)
- SUB MENU: Affichage du sous-menu (p. 19, 28)
- RETURN: Sélection/OK/Changement
- R, G, B, Y: Touches de couleur (pour diverses fonctions) (pour des exemples, reportez-vous aux pages 18, 22, 34)
- Retourne au menu précédent
- + VOL: Réglage du volume
- CH: Sélectionne les canaux en séquence
- MUTE: Active/désactive la fonction sourdine
- FORMAT: Pour afficher ou retirer la bannière de canal (p. 20)
- INFO: Pour utiliser la fonction de liste de canaux favoris (p. 20)
- FAVORITE: Pavé numérique pour sélectionner un canal (p. 19) ou appuyez pour saisir une entrée alphanumérique dans les menus (p. 18, 24, 34, 36, 38, 41, 42)
- 1-9, 0: Sélectionne le format d'image (p. 20, 45)
- LAST: Commute sur le canal ou le mode d'entrée affiché précédemment
- 0: Utiliser pour les canaux numériques (p. 19)
- Left, Right, Stop, Play: Opérations sur les appareils externes (p. 35)

Guide de mise en route rapide

● Emplacement des commandes  
● Connexion de base (Raccordements de câbles AV)



# Réglage initial

“Réglage initial” s’affiche uniquement lorsque le téléviseur est mis en marche pour la première fois après que le cordon d’alimentation ait été branché dans la prise de courant et que “Contact auto” (p. 28-29) est réglé sur “HF”.

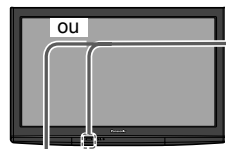

## 1 Appuyez sur la touche POWER pour mettre le téléviseur en marche

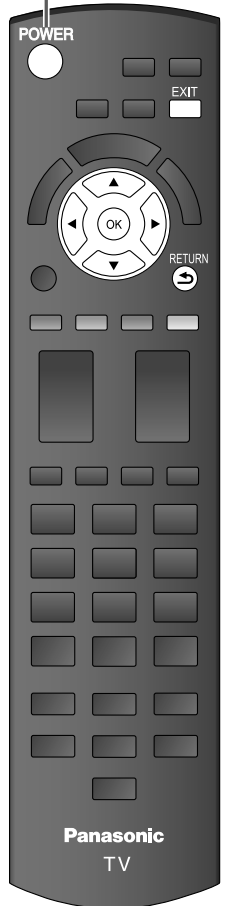
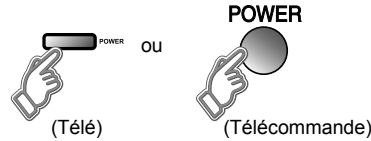

\* Ce réglage sera sauté par la suite si vous sélectionnez “Usage à domicile”.

### ① Sélectionnez la langue d’affichage.



### ② Assurez-vous de sélectionner le mode “Usage à domicile”.

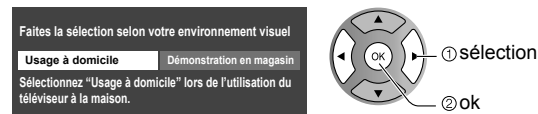

- Confirmez votre sélection (Usage à domicile) avant d’appuyer sur OK.

### ■ Si vous sélectionnez “Démonstration en magasin” par erreur sous ②, l’écran de confirmation s’affichera.



- Sélectionnez “Non” et retournez à l’écran précédent ②.
  - Si vous sélectionnez “Oui”, l’écran passe en mode de démonstration en magasin.
- Pour afficher de nouveau l’écran “Faites la sélection selon votre environnement visuel”, tel qu’illustré ci-dessus, effectuez une des étapes suivantes pour sélectionner “Usage à domicile”.
- Appuyez et maintenez enfoncée la touche “POWER” sur le devant du panneau.
  - Débranchez le téléviseur et rebranchez-le.

### ■ Appuyez pour quitter le menu d’écran



### ■ Appuyez pour revenir à l’écran précédent



## 2 Réglage de l’horloge

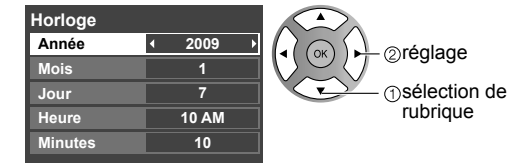
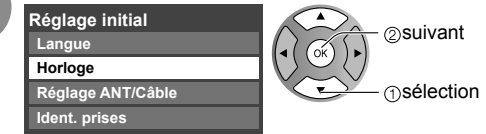

## 3 Réglage automatique des canaux

### ① Sélectionnez “Réglage ANT/Câble”

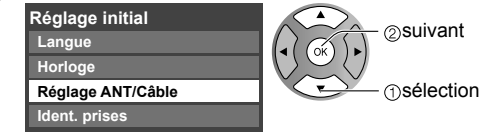

### ② Sélectionnez “Entrée ANT”

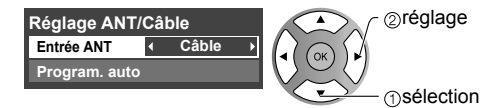

Sélectionnez “Non utilisé” lorsqu’aucun câble n’est branché à la prise d’antenne/câble.

- Idéal lorsqu’un câblesélecteur/récepteur satellite est connecté à une prise d’entrée du téléviseur.
- Préviens la syntonisation accidentelle d’un signal non disponible.

### ③ Sélectionnez “Program. auto”

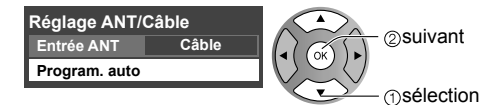

### ■ Appuyez pour quitter le menu d’écran



### Remarque

- Pour modifier la configuration ultérieurement (Langue, Horloge, Réglage ANT/Câble, Ident. prises), allez à l’écran Menu (p. 28)

Année: Sélectionnez l’année  
 Mois: Sélectionnez le mois  
 Jour: Sélectionnez la journée  
 Heure: Réglez les chiffres des heures  
 Minutes: Réglez les chiffres des minutes

**Entrée ANT**  
 Câble: Câble  
 Antenne: Antenne  
 Non utilisé: Ne pas syntoniser  
 → allez à ④

# Réglage initial (suite)

## 3 Sélectionnez le mode de balayage des canaux (Tous les canaux/Analogique seulement/Numérique seulement)

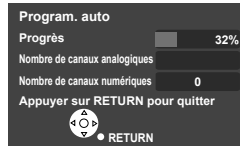
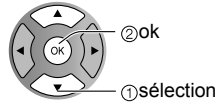
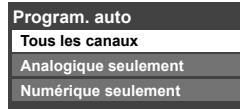
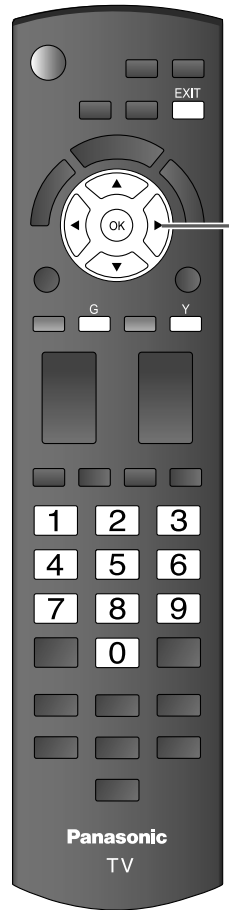

### Démarrez le balayage des canaux.

- Les canaux pouvant être reçus (analogiques et numériques) sont automatiquement sélectionnés.
- Tous les canaux: Balaie les canaux analogiques et numériques
- Analogique seulement: Ne balaie que les canaux analogiques.
- Numérique seulement: Ne balaie que les canaux numériques.

## 5 Vérifiez les canaux sélectionnés

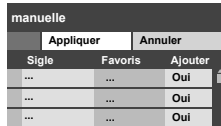

- Les canaux ne seront pas mis en mémoire si vous ne cliquez pas sur "OK" après avoir sélectionné "Appliquer".
- Si vous n'effectuez aucune opération dans un délai de 60 secondes, le canal sera sauvegardé et la programmation manuelle se fermera automatiquement.
- Si vous effectuez le balayage plus de 2 fois, les canaux précédemment mis en mémoire seront supprimés.

## 4 Réglage de l'identification des appareils externes

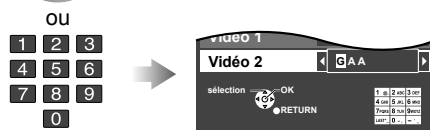
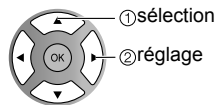
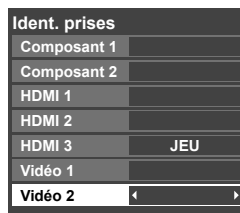
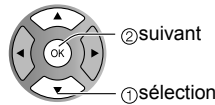
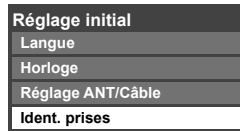

Fait passer le mode d'entrée d'alphabétique à numérique

Identification: [ESPACE] OMETTRE/MAGNÉTO/DVD/CÂBLE/SATELLITE/DVR/ JEU/AUX/RÉCEPTEUR/ORDINATEUR/Blu-ray/AP.PHOTO/ENR. DVD/CINÉMA M./MONITEUR/CENTRE M/PASSER.M/AUTRE

### Appuyez pour quitter le menu d'écran.



### Remarque

- À propos des systèmes de télédiffusion

#### Analogique (NTSC):

Téléviseur traditionnel

#### Numérique (ATSC):

Nouveau programme qui permet le visionnement d'un plus grand nombre de canaux offrant une image et un son de haute qualité

# Visionnement de la télévision

Connectez le téléviseur à un câblosélecteur/câblodistribution, décodeur, récepteur satellite ou câble d'antenne (p. 11-14)

## Visionnement de la télévision et autres fonctions

### 1 Appuyez sur la touche POWER

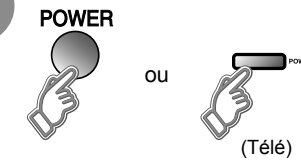

#### Remarque

- Si le mode de commande télé n'est pas sélectionné, appuyez sur INPUT et sélectionnez Télé. (p. 24)

### 2 Syntonisez un canal

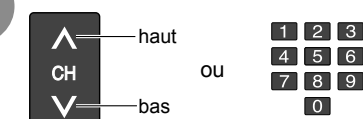

#### Pour entrer directement le numéro du canal numérique

- Lors de la syntonisation d'un canal numérique, appuyez sur la touche pour entrer le nombre secondaire pour un numéro de canal composé.

Exemple: canal 15-1: 1 5 - 1

#### Remarques

- Resélectionnez "Câble" ou "Antenne" sous "Entrée ANT" de "Réglage ANT/Câble" pour basculer entre la réception par câble et par antenne. (p. 17, 39)
- Le numéro de canal et le niveau de volume restent les mêmes, même après avoir mis le téléviseur hors tension.

### Écoute de la voie SAP (Programme audio secondaire)



#### Sélectionnez le mode audio pour l'écoute de la télévision

##### Mode numérique

Appuyez sur SAP pour sélectionner la plage audio suivante (si disponible) lors de la réception d'un canal numérique.

Voie audio 1 de 2 (Anglais)

##### Mode analogique

Appuyez sur la touche SAP pour sélectionner le mode audio désiré.

- Chaque pression de la touche SAP change le mode audio. (Stéréo/SAP/Mono)

### Sous-titres

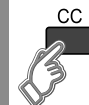

#### Activez ou désactivez les sous-titres

CC EF ↔ CC HF

### Affichage du sous-menu





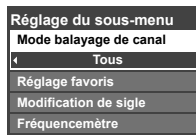

#### Appuyez sur SUB MENU pour afficher l'écran du sous-menu. (p. 28)

Ce menu comporte des raccourcis pour les diverses fonctions pratiques.

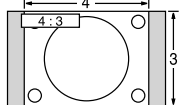

# Visionnement de la télévision (Suite)

■ **Autres fonctions utiles** (Exécutez après ②)

Rappel des informations	<p>■ <b>Affichez ou retirez la bannière de canal.</b></p>  <table border="1" style="width: 100%; text-align: center;"> <tr> <td colspan="2">Canal</td> <td colspan="2">Horloge</td> </tr> <tr> <td>15-2</td> <td>THE NEWS</td> <td>12:30 PM</td> <td>30</td> </tr> <tr> <td>ABC-HD</td> <td>CC SAP</td> <td>TV-G</td> <td>1080i</td> </tr> <tr> <td></td> <td></td> <td>Standard</td> <td>4:3</td> </tr> </table> <p style="font-size: small;">Indicatif du canal    Indication SAP    Résolution du signal    Mode d'image    Temps restant de la minuterie-sommeil</p> <p style="font-size: x-small;">Sous-titres    Classification    Format d'image</p>	Canal		Horloge		15-2	THE NEWS	12:30 PM	30	ABC-HD	CC SAP	TV-G	1080i			Standard	4:3
Canal		Horloge															
15-2	THE NEWS	12:30 PM	30														
ABC-HD	CC SAP	TV-G	1080i														
		Standard	4:3														
Changement du format d'image	<p>■ <b>Appuyez sur FORMAT pour faire défiler les divers formats d'images disponibles.</b> (p. 45)</p>   <ul style="list-style-type: none"> <li>• 480i, 480p: PLEIN/CADRAGE/4:3/ZOOM</li> <li>• 1080p, 1080i, 720p: PLEIN/H-LARGE/CADRAGE/4:3/ZOOM</li> </ul>																
Affichage des canaux favoris	<p>■ <b>Favoris</b></p> <p>Les numéros de canal enregistrés dans Favoris s'affichent sur l'écran de syntonisation de favoris. Sélectionnez la station de diffusion désirée avec le curseur ou au moyen des touches numériques. (voir ci-dessous)</p> 																

## Fonction de favoris

■ **Réglage de la fonction de favoris**

1 Affichez le sous-menu.



2 Sélectionnez "Réglage favoris"

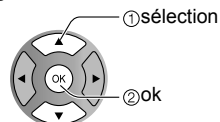
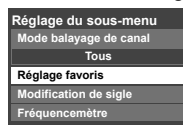

3 Réglez le canal affiché

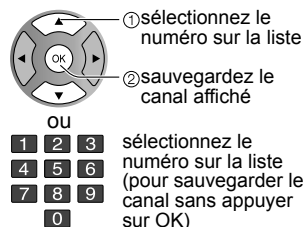
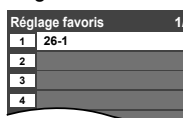

Suppression d'un canal favori

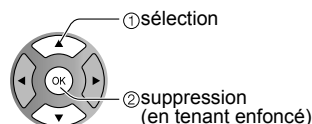
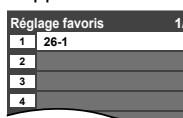

■ **Utilisation de la fonction de favoris**

1 Affichez "Canaux favoris"



2 Sélectionnez le canal

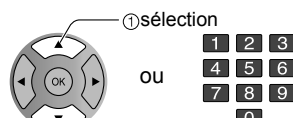
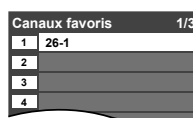

3 Réglez le canal favori

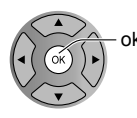
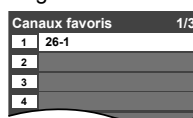

■ **Pour changer de page**



Appuyez plusieurs fois pour changer de page (1/3, 2/3, 3/3 ou quitter)



Page suivante/précédente

# Utilisation des fonctions VIERA TOOLS

Accédez facilement aux menus les plus utilisés avec la touche VIERA TOOLS qui permet d'afficher ces menus comme des raccourcis à l'écran.

Contrairement aux menus traditionnels, vous pouvez bénéficier d'une utilisation, d'une lecture et d'une configuration plus rapides.







1 Affichez les fonctions VIERA TOOLS

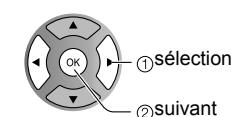

2 Sélectionnez une rubrique



	Affichage du menu "VIERA Link" (p. 34-35)
	Démarrage du diaporama (p. 22-23)
	Réglage de "Sommeil" (minuterie-sommeil) (p. 42)
	<p>Commutation au mode "Jeu" (p. 27) Commute le mode image sur « Jeu, Person., Éclatant, Standard ou Cinéma ».</p> 

■ **Appuyez pour quitter le menu d'écran**



■ **Appuyez pour revenir à l'écran précédent**



# Affichage depuis une carte SD

Vous pouvez afficher les photos prises avec un appareil photo numérique ou un caméscope numérique et sauvegardées sur une carte SD. (Les images sur des supports d'enregistrement autres qu'une carte SD pourraient ne pas être reproduites adéquatement.)

## Visualiseur de photos

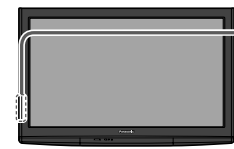

1

### Introduisez la carte SD

\* Ce paramétrage sera sauté la prochaine fois à moins que vous ne sélectionniez "Régler ultérieurement".  
**Réglez "Réglage pour carte SD" et sélectionnez "Lecture immédiate de carte SD"**  
 ● Le menu "Réglage pour carte SD" apparaît automatiquement chaque fois qu'une carte SD est insérée pour la première fois.

**Réglage pour carte SD**  
 Lecture auto de carte SD  
 Régler ultérieurement  
 Lecture immédiate de carte SD

① sélection  
 ② changement  
 ③ réglage

**Diaporama:** Un diaporama démarrera automatiquement la prochaine fois.  
**Imagette:** Le menu du visualiseur de photos sera affiché automatiquement à l'avenir.  
**Régler ultérieurement:** Le menu "Réglage pour carte SD" sera affiché à plusieurs reprises. La lecture peut être effectuée manuellement.  
**HF:**

### Opérations manuelles ("Lecture auto de carte SD" est sur "HF")

Affichez "Visualiseur de photos" Démarrez le diaporama

SD CARD

VIERA TOOLS

① sélection  
 ② suivant

2

### Sélectionnez les données à visualiser

Affichage sous forme d'imagettes

Visualiseur de photos

Total 50  
 Nom pana0001  
 Date 03/04/2009  
 Taille 1600\*1200

Accès en cours

Des informations sur la photo sélectionnée s'affichent.  
**Nom:** Le numéro de l'image ou le nom du fichier s'affiche.  
**Date:** La date à laquelle l'image a été enregistrée s'affiche.  
**Taille:** La résolution de l'image s'affiche.

Nombre total d'images

① sélection  
 ② visionnement

Zone de navigation

Accès en cours

État actuel (Pendant l'accès aux données)

Accès en cours

Pivot. Préc. Suivant  
 R G B Y RETURN

Diaporama

Préc. Pause Suivant  
 R G B Y RETURN

Une image

(vers diaporama) (vers visionnement d'une image)

### Remarque

● Selon le format JPEG, le contenu "Information" peut ne pas s'afficher correctement. Reportez-vous à la page 46 (Format des données sur carte mémoire SD).

3

### Visionnez

Photo précédente

Rotation sur 90 degrés (sens anti-horaire)  
 Photo suivante

Rotation sur 90 degrés (sens horaire)

● Pour afficher/cacher la zone de navigation

Affichage des photos une à la fois

Zone de navigation

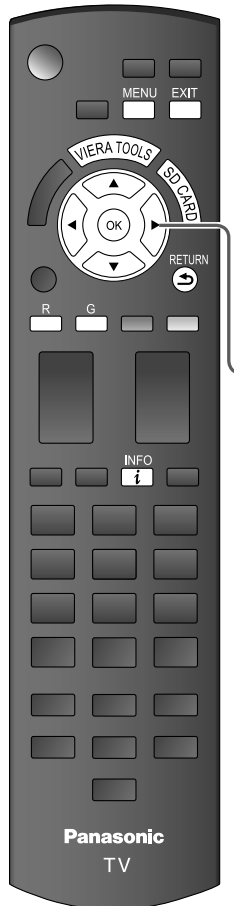

- Appuyez pour quitter le menu d'écran  
EXIT
- Appuyez pour revenir à l'écran précédent  
RETURN

## Carte SD

● Insertion de la carte

Côté étiquette

Introduisez jusqu'à ce qu'un déclic se fasse entendre.

● Retrait de la carte

Appuyez légèrement sur la carte SD, puis relâchez.

● Cartes compatibles (capacité maximum): Carte SDHC (16 Go), carte SD (2 Go), carte miniSD (1 Go) (avec adaptateur pour carte miniSD)  
 ● Pour les mises en garde et détails qui figurent sur les cartes SD, reportez-vous à la page 46.

## Réglage des images fixes

À l'étape ② ou ③

① Affichez "Réglage des images fixes"

MENU

② Sélectionnez une rubrique

Réglage des images fixes  
 Image  
 Réglage du diaporama

sélection

réglage

③ Effectuez le réglage

● Ajustez l'image

Image 1/2  
 Rétablir défaut  
 Mode Éclatant  
 Contraste 0  
 Brillance 0  
 Couleur 0  
 Nuances 0  
 Netteté 0

Menu Image (p. 26)

① sélection  
 ② réglage

● Réglage du diaporama

Réglage du diaporama  
 Vitesse Rapide  
 Reprise EF

① sélection  
 ② réglage

**Vitesse** Dans le mode diaporama, il est possible de fixer la durée d'affichage de chaque image. (Très rapide/Rapide/Moyenne/Lente/Très lente)

**Reprise** Activez (EF) ou désactivez (HF) la fonction de reprise du diaporama.

**Remarque**

● Pour interrompre à mi-chemin ➔ Appuyez sur RETURN

## VISUALISEUR VIERA

Le visualiseur VIERA est une fonction qui permet de visionner facilement des images fixes et animées sur le téléviseur VIERA en insérant tout simplement une carte SD dans la fente pour carte SD sur le téléviseur VIERA.

# Visionnement de bandes vidéo et de DVD

Si un appareil compatible est connecté au téléviseur, il sera possible de visionner des images vidéo et des disques DVD au moyen de l'écran du téléviseur.

## Sélection d'entrée

Il est possible de choisir l'appareil auxiliaire auquel accéder.

**1** Appareil(s) raccordé(s) en marche  
**Affichez le menu "Sélection d'entrée"**

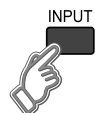

**2** Sélectionnez le mode d'entrée

Sélection d'entrée	
1	Télé
2	Composant 1 AUX
3	Composant 2
4	HDMI 1 JEU
5	HDMI 2
6	HDMI 3 JEU
7	Vidéo 1
8	Vidéo 2 JEU

(exemple)

Appuyez sur la touche numérique correspondante de la télécommande pour sélectionner l'entrée désirée.

Appuyez sur la flèche vers le haut/bas pour sélectionner la source désirée, puis appuyez sur OK.

ou

Appuyez sur la flèche vers le haut/bas pour sélectionner la source désirée, puis appuyez sur OK.

- Pendant la sélection, si aucune action n'est effectuée pendant plusieurs secondes, le menu "Sélection d'entrée" disparaît.
- La borne et l'identification de l'appareil raccordé sont affichées. Pour sélectionner une identification à chacune des prises, consultez la page 41.

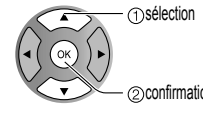

**3** Pilotez l'appareil raccordé en utilisant la télécommande de celui-ci

Prise Identification (exemple)

**Remarques**

- L'identification des prises apparaît à l'écran "Sélection d'entrée" si "Ident. prises" est réglé à la page 41.
- Pour les prises d'entrée latérales (HDMI 3/Vidéo 2), l'identification des prises est réglée à "JEU" par défaut en usine. (Le mode image est réglé à "Jeu"; reportez-vous à la page 47.)
- Reportez-vous à la page 47 pour plus de détails sur le mode image et à la page 41 pour plus de détails sur les identifications des prises.

■ Pour revenir à l'image de la télévision



## Réglage de la fonction VIERA Link™

Si un appareil doté de la fonction "HDAVI Control" est connecté au téléviseur au moyen d'un câble HDMI, il est possible de tirer profit d'un plus grand nombre de fonctions pratiques. Reportez-vous aux pages 30-35. Avant de pouvoir utiliser ces fonctions, il faut régler "VIERA Link" à "EF" comme suit.

**1** Affichez le menu



**2** Sélectionnez "Réglage"



**3** Sélectionnez "Réglage VIERA Link"

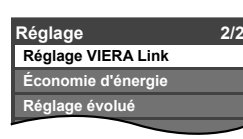

**4** Sélectionnez "VIERA Link"

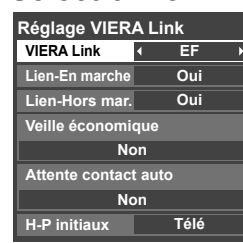

**5** Sélectionnez "EF"

(Par défaut, le réglage est sur "EF")

Maintenant, il est possible de régler chaque fonction "VIERA Link" selon vos préférences (p. 32-35).

■ Appuyez pour quitter le menu d'écran.



■ Appuyez pour revenir à l'écran précédent



### Remarques

- Si aucun périphérique HDMI n'est connecté ou si un périphérique HDMI standard (sans la fonction VIERA Link) est utilisé, réglez sur "HF".
- Pour de plus amples détails sur la connexion des appareils auxiliaires, veuillez vous reporter au manuel afférent à chaque appareil en question.

# Utilisation des fonctions des menus

Divers menus vous permettent d'effectuer les paramétrages de l'image, du son et d'autres fonctions selon vos préférences.

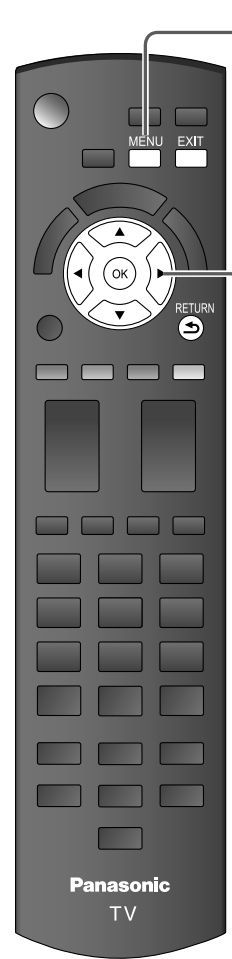

## 1 Affichez le menu



- Affiche les fonctions pouvant être paramétrées (varient selon le signal d'entrée)

## 2 Sélectionnez un menu

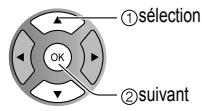
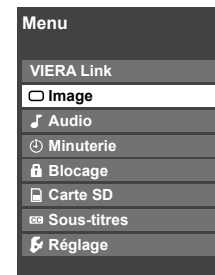

## 3 Sélectionnez une rubrique

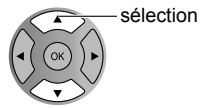
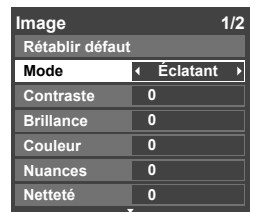

(Exemple: menu Image)

## 4 Faites le réglage ou la sélection

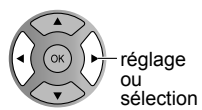
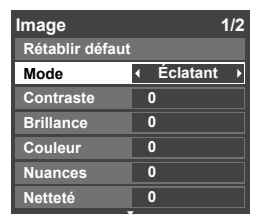

(Exemple: menu Image)

■ Appuyez pour quitter le menu d'écran



■ Appuyez pour revenir à l'écran précédent



### ■ Liste de menus

Menu	Option
VIERA Link	Contrôle VIERA Link, Sortie H-P
	Rétablir défaut
	Mode
	Contraste, Brillance, Couleur, Nuances, Netteté
	Temp. couleur
	C.A.T.S.
	Réducteur
	Réglages zoom
	Image évoluée
	Image évoluée
Image	Image
	Rétablir défaut
	Mode
	Contraste
	Brillance
	Couleur
	Nuances
	Netteté
	Temp. couleur
	C.A.T.S.
Audio	Rétablir défaut
	Graves
	Aigus
	Équilibre
	Son ambio
	Égaliseur volume
	Haut-parleurs télé
	Entrée HDMI 1
	Entrée HDMI 2
	Entrée HDMI 3
Minuterie	Sommeil, Minuterie 1-5
Blocage	
Carte SD	Carte SD
Sous-titres	Sous-titres

Réglages/Paramètres (choix)	
<b>[Contrôle VIERA Link]</b> Sélectionne l'appareil et permet de piloter les fonctions. (Enregistreur/Cinéma maison/Lecteur/Caméscope/LUMIX) (p. 34-35) <b>[Sortie H-P]</b> Sélectionne la sortie audio. (Cinéma maison/Télé) (p. 34-35) ● Le menu VIERA Link est accessible sur pression de la touche VIERA Link de la télécommande. (p. 34)	
Rétablit tous les réglages par défaut pour les réglages d'image, sauf pour le réglage "Image évoluée"	Rétablir défaut
Mode de base de l'image (Éclatant/Standard/Cinéma/Jeu/Person.) (p. 47)	Mode Éclatant
Ajuste la couleur, la brillance, etc. pour chaque mode image selon vos préférences.	Contraste +20 Nuances 0
● Plage de l'affichage Contraste/Brillance/Couleur/Netteté: 0 - 100 Nuances: -50 - +50	Brillance 0 Netteté 0 Couleur 0
Sélectionne un niveau de couleur parmi les rubriques Bleu (froid), Norm. (normalisation) ou Rouge (chaud).	Temp. couleur Bleu
Ajuste la luminosité et la gradation selon les conditions d'éclairage ambiantes. (HF/EF)	C.A.T.S. HF
Réduit le bruit des canaux, appelé habituellement "neige". Mettez hors service lors de la réception d'un signal fort. (HF/EF)	Réducteur HF
Ajuste l'alignement vertical et la taille lorsque le format est réglé sur "ZOOM" (p. 45)	Réglages zoom
Réduit le bruit et le décalage des couleurs de l'image. (EF/HF)	Filtre 3D Y/C EF
Sélectionne la résolution d'image des composants ou appareils connectés. (HD/DS) ● DS: définition standard HD: haute définition ● Seul le signal 480p est accepté; le signal de télévision ordinaire (NTSC) n'est pas disponible.	Couleur couleur DS
Réduit le bruit de certains signaux numériques sur support DVD, décodeur, etc. (EF/HF)	Réducteur MPEG HF
Choisit Foncé ou Clair. Ce réglage fonctionne uniquement pour les signaux d'entrée. (Foncé/Clair)	Niveau du noir Clair
Ajuste la plage d'affichage horizontal afin de réduire le bruit sur les deux côtés de l'image. (Format 1/Format 2) Format 2: Ajuste la grandeur de l'image en fonction du format d'image pour réduire le bruit. (p. 48)	Format H Format 1
Réinitialise les réglages des graves, aigus et équilibre aux réglages par défaut.	Rétablir défaut
Augmente ou diminue la réponse des graves.	Graves 0
Augmente ou diminue la réponse des aigus.	Aigus 0
Accentue le volume des haut-parleurs gauche/droit.	Équilibre 0
Améliore la réponse sonore lors de l'écoute d'un programme stéréo. (EF/HF)	Son ambio HF
Réduit l'écart entre les niveaux de volume après la mise en circuit d'une source externe.	Égaliseur volume 0
Commute les haut-parleurs hors circuit quand des enceintes externes sont utilisées. (EF/HF) ● "Son ambio" et "Égaliseur volume" ne peuvent fonctionner si "HF" est sélectionné.	Haut-parleurs télé EF
Le réglage par défaut de la connexion HDMI est "Numérique" (signal d'entrée numérique). Sélectionne la prise d'entrée audio lorsqu'un câble DVI est raccordé (signal d'entrée analogique). (Numéri./Composant 1/Composant 2/Vidéo 1/Vidéo 2)	Entrée HDMI 1 Numéri. Entrée HDMI 2 Numéri. Entrée HDMI 3 Numéri.
Il est possible de régler la minuterie de manière que le téléviseur se mette en ou hors marche à l'heure désirée. (p. 42)	
Verrouille les canaux et programmes (p. 36)	
Affiche les données de la carte SD (p. 22-23)	Carte SD
Affiche les sous-titres. (p. 40)	Sous-titres

● Dans le mode AV, les menus Audio et Réglage comportent un plus petit nombre d'options.

● Utilisation des fonctions des menus (image, son, etc.)

Fonctions avancées

# Utilisation des fonctions des menus

Divers menus vous permettent d'effectuer les paramétrages de l'image, du son et d'autres fonctions selon vos préférences.

**1 Affichez le menu**



**2 Sélectionnez "Réglage"**



● Affiche les fonctions pouvant être paramétrées (varient selon le signal d'entrée).

Menu

- VIERA Link
- Image
- Audio
- Minuterie
- Blocage
- Carte SD
- Sous-titres
- Réglage**

**3 Sélectionnez une rubrique**

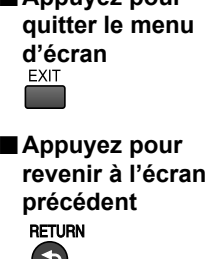

Réglage

- Mode balayage de canal
- Tous
- Langue
- Horloge
- Réglage ANT/Câble
- Appareils raccordés
- Anti-rémanence image

● Appuyez pour quitter le menu d'écran

EXIT

● Appuyez pour revenir à l'écran précédent

RETURN

**1 Affichez le sous-menu**

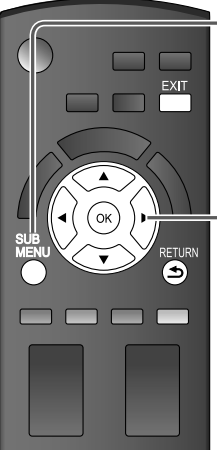

**2 Sélectionnez une rubrique**

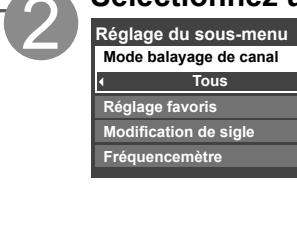

Réglage du sous-menu

- Mode balayage de canal
- Tous
- Réglage favoris
- Modification de sigle
- Fréquence-mètre

## ■ Liste de menus

Menu	Option
Appareils raccordés	Mode balayage de canal
	Langue
	Horloge
	Réglage ANT/Câble
Anti-rémanence image	Ident. prises
	Orbitor de pixel
	Temps (minutes)
	Barre latérale 4:3
Régulation VIERA Link	Barre de défilement
	VIERA Link
	Lien-En marche
	Lien-Hors mar.
Economie d'énergie	Veille économique
	Attente contact auto
	H-P initiaux
	Aucun signal pendant 10 minutes
Régulation évolué	Période d'inactivité de 3 heures
	Contact auto
À propos	Lecture auto de carte SD
	Rétablir défaut
	À propos
	Rétablir défaut

## ■ Liste de sous-menus

Menu	Option
Régulation du sous-menu	Mode balayage de canal
	Réglage favoris
	Modification de sigle
	Fréquence-mètre

(Suite)

Réglages/Paramètres (choix)	
Sélectionne le mode de sélection des canaux au moyen de la touche de syntonisation. (Tous/Favoris/Numérique seulement/Analogique seulement)	Mode balayage de canal Tous
● Favoris: Seulement les canaux programmés comme étant des canaux favoris. (p. 20)	
Sélectionne la langue du menu à l'écran. (p. 16)	Langue
Règle l'horloge. (p. 17)	Horloge
Programme les canaux. (p. 39)	Réglage ANT/Câble
Sélectionne la borne et l'étiquette de l'appareil externe. (p. 41)	
Pour prévenir une "image rémanente" avec mouvement. (Automatique/Périodique)	Orbitor de pixel Automatique
● Automatique: Décale automatiquement l'image affichée.	
● Périodique: Décale l'image affichée selon les réglages en minutes (1/2/3/4) établis dans le menu "Temps (minutes)".	
Règle la durée du réglage "Orbitor de pixel-Périodique". (1/2/3/4)	Temps (minutes) 4
Accentue la luminosité de la barre d'affichage. (HF/Faible/Moyen/Fort) (mode 4:3 seulement)	Barre latérale 4:3 Fort
● Afin de prévenir le risque de rémanence, il est recommandé de régler la luminosité à "Fort". (p. 48)	
Appuyez sur "OK" pour lancer le "défilement" horizontal à l'écran (p. 48)	Barre de défilement
Pilote les fonctions des appareils connectés aux bornes HDMI (p. 32) (EF/HF)	VIERA Link EF
● "Lien-Hors mar.", "Lien-En marche", "Veille économique", "Attente contact auto" et "H-P initiaux" ne peuvent être sélectionnés si "Non" est sélectionné.	
Active "Lien-En marche" des équipements connectés aux prises HDMI. (p. 32) (Oui/Non)	Lien-En marche Oui
Active "Lien-Hors mar." des équipements connectés aux prises HDMI. (p. 32) (Oui/Non)	Lien-Hors mar. Oui
Pour régler "Veille économique" sur les appareils HDMI. (p. 32) (Non/Oui)	Veille économique Non
Pour régler "Attente contact auto" sur les appareils à connexion HDMI. (p. 32) (Non/Oui (avec avertisseur)/Oui (sans avertisseur))	Attente contact auto Non
Sélectionne les haut-parleurs par défaut (p. 32) (Télé/Cinéma)	H-P initiaux Télé
Pour conserver l'énergie, le téléviseur est mis hors marche automatiquement lors de l'absence de signal ou d'opération pendant plus de 10 minutes. (Activé/Désactivé)	Aucun signal pendant 10 minutes Activé
<b>Remarques</b>	
● Ne fonctionne pas lors du réglage de "Contact auto", "Minuterie", "mode SD", "Blocage" ou d'un canal numérique.	
● Le message "Aucun signal pendant 10 minutes activé" sera affiché pendant environ 10 secondes lorsque le téléviseur est mis hors marche la première fois par le biais de "Aucun signal pendant 10 minutes".	
● Les chiffres "3", "2", "1" clignotent à l'affichage pour indiquer les trois (3) minutes restantes avant la mise hors marche.	
Pour conserver l'énergie, le téléviseur est mis hors marche automatiquement lorsqu'aucune touche de la télécommande ou du panneau avant n'est appuyée pendant plus de 3 heures. (Activé/Désactivé)	Période d'inactivité de 3 heures Désactivé
<b>Remarques</b>	
● Ne fonctionne pas lors du réglage de "Contact auto" ou "Minuterie".	
● Le message "Période d'inactivité de 3 heures activée" sera affiché pendant environ 10 secondes lorsque le téléviseur est mis hors marche la première fois par le biais de "Période d'inactivité de 3 heures".	
● Les chiffres "3", "2", "1" clignotent à l'affichage pour indiquer les trois (3) minutes restantes avant la mise hors marche.	
Met automatiquement le téléviseur en marche au moment de la mise en marche du câblesélecteur ou d'un équipement connecté. (HF/EF)	Contact auto HF
Le cordon d'alimentation du téléviseur doit être branché dans cet équipement. Le téléviseur se met en marche chaque fois que l'alimentation est rétablie.	
● Ni la minuterie-sommeil, ni la minuterie de mise en/hors marche différée, ni le réglage initial ne fonctionnent si "Contact auto" est activé. (p. 42)	
Régule sur "Image" ou "Diaporama" pour permettre la lecture automatique d'une carte SD. (Diaporama/Image/Régler ultérieurement/HF).	Lecture auto de carte SD Régler ultérieurement
Affiche les renseignements sur le modèle du téléviseur et la licence d'utilisation du logiciel.	À propos
La réinitialisation des réglages annule toutes les options de l'écran "Réglage", telles que le réglage des canaux. (p. 38)	Rétablir défaut

Réglages/Paramètres (choix)	
Sélectionne le mode de sélection des canaux au moyen de la touche de syntonisation (Tous/Favoris/Numérique seulement/Analogique seulement)	
Syntonise un des canaux de la liste des favoris. (p. 20)	
Modifie l'indicatif du canal. (p. 39)	
Permet de vérifier la puissance du signal dans le cas où il y aurait de l'interférence ou que l'image numérique deviendrait figée. (p. 39)	

● Utilisation des fonctions des menus (image, son, etc.)

Fonctions avancées

# VIERA Link™ “HDAVI Control™”\*

Vous pouvez activer/désactiver simultanément tous les appareils Panasonic compatibles avec la fonction “HDAVI Control” au moyen d’une seule touche de la télécommande. Profitez d’une interopérabilité HDMI supplémentaire avec les appareils Panasonic dotés de la fonction “HDAVI Control”.

Ce téléviseur prend en charge la fonction VIERA Link “HDAVI Control 4”.

Les connexions à certains appareils (enregistreur DVD DIGA, caméscope HD, chaîne cinéma maison avec enregistreur ou lecteur, amplificateur, etc.) au moyen de câbles HDMI vous permettent une interface automatique.

Les appareils avec fonction “HDAVI Control” permettent les opérations suivantes:

Version	Opérations
HDAVI Control ou ultérieur	<ul style="list-style-type: none"> <li>• Commutation d’entrée automatique (p. 33)</li> <li>• Lien-En marche (p. 33)</li> <li>• Lien-Hors mar. (p. 33)</li> <li>• H-P initiaux (p. 33)</li> <li>• Lecture cinéma avec une seule touche (p. 33)</li> <li>• Contrôle des haut-parleurs (p. 35)</li> </ul>
HDAVI Control 2 ou ultérieur	<ul style="list-style-type: none"> <li>• Fonction VIERA Link opérable uniquement avec la télécommande du téléviseur (P. 35)*</li> <li>• Attente contact auto (pour appareil disponible seulement) (p. 33)</li> </ul>
HDAVI Control 3 ou ultérieur	<ul style="list-style-type: none"> <li>• Informations de réglage (p. 33)</li> <li>• Fonction de synchronisation automatique (p.33)</li> </ul>
HDAVI Control 4	<ul style="list-style-type: none"> <li>• Veille économique (avec mode de démarrage rapide) (p. 33)</li> </ul>

■ **La première fois/Lors de l’ajout de nouvel équipement, de la reconnexion d’un appareil ou d’une modification de la configuration, mettez l’équipement puis l’appareil en marche. Sélectionnez le mode d’entrée HDMI 1, HDMI 2 ou HDMI 3 (p. 24) et assurez-vous que l’image est adéquatement affichée.**

La fonction VIERA Link “HDAVI Control”, basée sur les fonctions de pilotage fournies par HDMI qui est une norme de l’industrie aussi connue sous le nom de HDMI CEC (Consumer Electronics Control/Comité des télécommunications et de l’électronique), est une fonction unique que nous avons développée et ajoutée à nos appareils. De ce fait, son pilotage avec les appareils d’autres fabricants qui prennent en charge HDMI CEC n’est pas garanti. Reportez-vous aux manuels d’utilisation afférents aux appareils d’autres fabricants qui prennent en charge la fonction VIERA Link.

## ■ Câble HDMI

L’utilisation de cette fonction requiert que la connexion soit faite avec un câble conforme à la norme HDMI. On ne peut utiliser un câble non conforme à la norme HDMI.

Il est recommandé d’utiliser le câble HDMI Panasonic. Numéro de pièce recommandé: RP-CDHF15 (1,5 m/4,9 pi), RP-CDHG15 (1,5 m/4,9 pi), RP-CDHF30 (3,0 m/9,8 pi), RP-CDHG30 (3,0 m/9,8 pi), RP-CDHG50 (5,0 m/16,4 pi)

\* Pour de plus amples détails sur la connexion des appareils auxiliaires, veuillez vous reporter au manuel afférent à chaque appareil en question.

## Connexions VIERA Link™

Suivez les indications des schémas de connexion ci-dessous pour la commande HDAVI d’un seul appareil AV, tel qu’un enregistreur DVD DIGA, ou une chaîne cinéma maison avec lecteur ou enregistreur DVD. Reportez-vous aux pages 32 à 35 pour les réglages du menu de configuration et des informations de commandes supplémentaires.

- Les câbles optiques et/ou HDMI sont vendus séparément.

Si la connexion (ou le réglage) de l’appareil compatible avec HDAVI est changée, mettez l’appareil hors tension puis à nouveau sous tension alors que tous les équipements sont sous tension (sur cet appareil pour reconnaître correctement l’appareil raccordé) et vérifiez que l’enregistreur DVD ou la chaîne cinéma maison fonctionne.

### Remarque

- La prise HDMI 1 est recommandée. Si la connexion est faite à la prise HDMI 2/HDMI 3, réglez le mode d’entrée sur HDMI 2/HDMI 3 (p. 24) avant d’effectuer la connexion à cette prise. Une fois la connexion faite, vérifiez les fonctions de contrôle avec HDMI (p. 32-35).

### ■ Raccordement à un enregistreur DVD DIGA, chaîne cinéma maison avec enregistreur ou lecteur DVD

- Pour enregistreur DVD DIGA: Raccordez avec un câble HDMI
- Pour une chaîne cinéma maison avec enregistreur ou lecteur DVD: Raccordez avec un câble HDMI et un câble audio. Si le câble audio n’est pas raccordé, vous ne pouvez pas regarder les émissions de télévision via la chaîne cinéma maison.

### ■ Raccordement de cet appareil à un enregistreur DVD et à un amplificateur audio-vidéo

Lors de l’utilisation d’un amplificateur audio-vidéo avec “VIERA Link” et d’un enregistreur DVD DIGA compatible, utilisez une connexion en cascade, tel qu’indiqué ci-dessous.

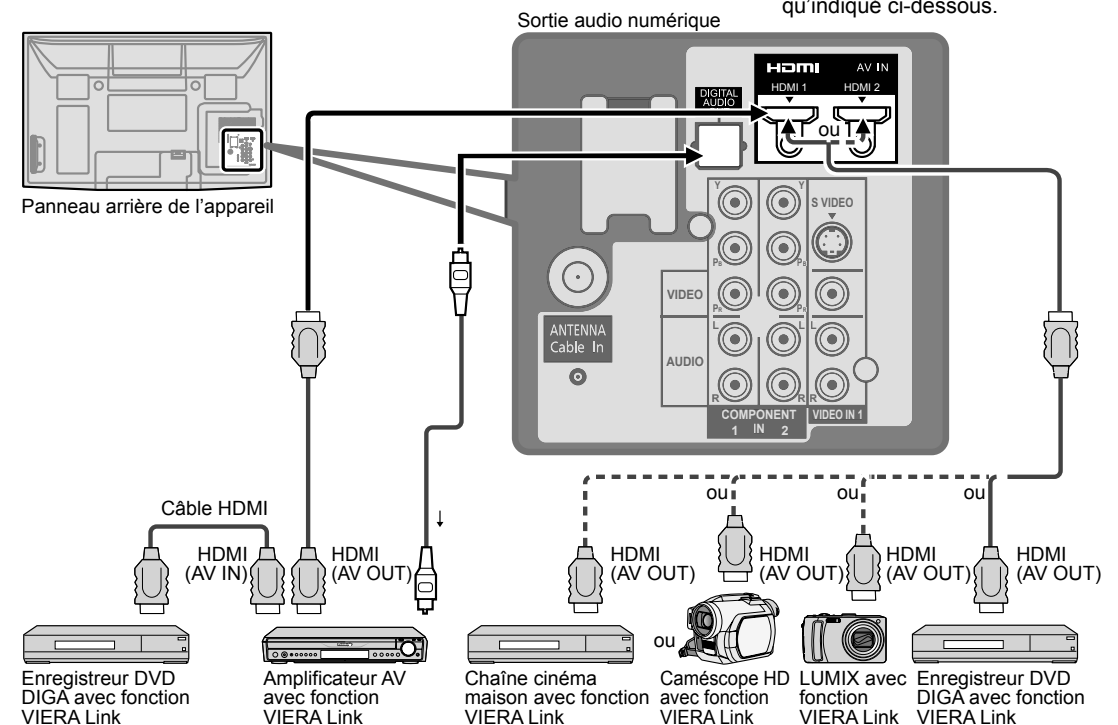

- Il est possible d'utiliser un amplificateur AV et un enregistreur DVD DIGA avec cet appareil.
- Assurez-vous de raccorder l'amplificateur AV à cet appareil et à l'enregistreur DVD DIGA.

### ■ Réglage de cet appareil après le raccordement

Après avoir effectué les raccordements indiqués ci-dessus, réglez “VIERA Link” (sous “Réglage VIERA Link”) sur “EF” à l’aide du menu de configuration (p. 25, 32-33).

### Remarques

- Les appareils HDMI individuels peuvent nécessiter des réglages de menu supplémentaires spécifiques à chaque modèle. Veuillez consulter les manuels d’utilisation respectifs.
- Lorsque le signal audio est acheminé depuis un autre appareil raccordé à cet appareil via HDMI au moyen de la prise de sortie DIGITAL AUDIO OUT de cet appareil, le système se commutera sur la source audio sur 2 canaux. (Le raccordement à un amplificateur AV via HDMI permet d’obtenir un son de qualité supérieure.)
- Pour plus de détails sur le câble HDMI pour le raccordement d’un caméscope HD Panasonic, reportez-vous au manuel d’utilisation afférent à l’appareil utilisé.



# VIERA Link™ “HDAVI Control™”

(Suite)

**1 Affichez le menu.**  
 MENU

**2 Sélectionnez “Réglage”**  
 Menu  
 VIERA Link  
 Blocage  
 Carte SD  
 Sous-titres  
 Réglage

**3 Sélectionnez “Réglage VIERA Link”**  
 Réglage 2/2  
 Réglage VIERA Link  
 Économie d'énergie  
 Réglage évolué

**4 Sélectionnez “VIERA Link”**  
 Réglage VIERA Link  
 VIERA Link EF  
 Lien-En marche Oui  
 Lien-Hors mar. Oui  
 Veille économique Non  
 Attente contact auto Non  
 H-P initiaux Télé

**5 Sélectionnez “EF”**  
 (Par défaut, le réglage est sur “EF”)

**6 Sélectionnez les réglages**  
 Réglage VIERA Link  
 VIERA Link EF  
 Lien-En marche Oui  
 Lien-Hors mar. Oui  
 Veille économique Non  
 Attente contact auto Non  
 H-P initiaux Télé

**7 Effectuez le réglage**  
 Réglage VIERA Link  
 VIERA Link EF  
 Lien-En marche Oui  
 Lien-Hors mar. Oui  
 Veille économique Non  
 Attente contact auto Non  
 H-P initiaux Cinéma

■ Appuyez pour quitter le menu d'écran.  
 EXIT

■ Appuyez pour revenir à l'écran précédent  
 RETURN

**Commutation d'entrée automatique**

**Lien-En marche**

**Lien-Hors mar.**

**Veille économique (pour “HDAVI Control 4” (avec mode de démarrage rapide))**

**Attente contact auto (pour “HDAVI Control 2 ou ultérieur”)**

**H-P initiaux**

**Lecture cinéma avec une seule touche**

**Informations de réglage (pour “HDAVI Control 3 ou ultérieur”)**

**Fonction de synchronisation automatique (pour “HDAVI Control 3 ou ultérieur”)**

Au début de la lecture avec l'enregistreur DVD ou chaîne cinéma maison avec enregistreur DVD ou lecteur DVD, l'entrée télé commute automatiquement sur l'entrée compatible avec l'appareil de lecture.

- Pour la chaîne cinéma maison avec enregistreur DVD, les haut-parleurs commutent automatiquement sur la chaîne cinéma maison.
- Si l'appareil est en mode d'enregistrement DVD, l'entrée télé commute automatiquement sur DVD et le menu d'enregistrement s'affiche.

Lorsque “Oui” est sélectionné (p. 29), le téléviseur est automatiquement mis en marche et le mode d'entrée HDMI approprié est sélectionné si un équipement compatible avec la fonction VIERA Link est en marche et que le mode lecture a été sélectionné.

Lorsque “Oui” est sélectionné (p. 29) et que le téléviseur est hors marche, tout l'équipement connecté compatible avec la fonction VIERA Link est automatiquement mis hors marche.

- L'enregistreur DVD DIGA Panasonic n'est pas mis hors marche s'il est encore dans le mode enregistrement.

**Mise en garde:** Le téléviseur demeure en marche même si tout l'équipement connecté compatible avec la fonction VIERA Link est mis hors marche.

- État  
 Lien-Hors mar. : Oui  
 Veille économique : Oui  
 L'appareil est raccordé par un câble HDMI et prend en charge “HDAVI Control 4” (avec mode de démarrage rapide). Lorsque le téléviseur est mis hors marche, tous les appareils connectés, compatibles avec VIERA Link, seront automatiquement mis en mode de veille économique dans les conditions mentionnées plus haut.  
 \* Consommation minimale de courant de l'état de veille des appareils.

- État  
 Attente contact auto : Oui  
 L'appareil est raccordé par un câble HDMI et prend en charge “HDAVI Control 2 ou ultérieur” (pour appareil disponible seulement).  
 [Exemples de situations pour l'activation]  
 Lors de la commutation de l'entrée à HDMI.  
 Lorsque le réglage “Cinéma maison” de la “Sortie H-P” est modifié à “Télé”

Les appareils connectés, compatibles avec VIERA Link, seront automatiquement mis hors marche lorsqu'ils ne sont pas utilisés. “Télé” est la sélection par défaut. Pour établir les enceintes de la chaîne cinéma maison comme haut-parleurs par défaut, sélectionnez “Cinéma” à la place de “Télé”. Le signal audio sera alors reproduit sur les enceintes de la chaîne cinéma maison lorsque le téléviseur est mis en marche.

Si la touche “ONE TOUCH PLAY” de la télécommande pour l'équipement de la chaîne cinéma maison est pressée, les opérations suivantes sont automatiquement effectuées en séquence:

- ① La chaîne cinéma maison est mise en marche et la lecture s'amorce.
- ② Le téléviseur s'allume et l'écran de lecture s'affiche.
- ③ L'audio est coupé sur le téléviseur et commute sur la chaîne cinéma maison.

Certaines informations de réglage du téléviseur peuvent être acheminées à chaque appareil (enregistreur/chaîne cinéma maison/lecteur) muni de la fonction “HDAVI Control 3 ou ultérieur” raccordé à un téléviseur par un câble HDMI.

Données transmissibles	Enregistreur	Chaîne cinéma maison	Lecteur
① Réglage de la langue des affichages à l'écran (English/Español/Français)	○	○	○
② Format de l'image à l'écran (16:9 fixe)	○	○	○
③ Informations Sous-titres (CC) (Mode/Type CC/Réglage numérique)	○	---	---
④ Informations canal (Signal d'entrée/Liste de canaux/Informations sigle)	○	---	---

**Remarques**

- Il est possible que toute l'information de langue de l'interface utilisateur graphique (IUG) puisse être réglée à partir d'un appareil doté de la fonction HDMI CEC raccordé au téléviseur par un câble HDMI. Selon des conditions de fonctionnement ou des spécifications de chaque appareil, le réglage pourrait ne pas être appliqué.
- Pour plus de détails sur le fonctionnement des appareils auxiliaires, reportez-vous aux manuels d'utilisation afférents à ces appareils.

**[Enregistreur]**

- Il est impossible d'utiliser d'autres fonctions que celle de la touche de mise en/hors marche pendant la transmission de l'information télévisuelle. Lorsque cet appareil est mis hors marche, la transmission est interrompue (seulement pendant le traitement de ④ Informations canal).

Minimisez le décalage entre l'image et le son lorsque le téléviseur est raccordé à une chaîne cinéma maison ou un amplificateur Panasonic.

# VIÉRA Link™ “HDAVI Control™”

Profitez d'un fonctionnement plus convivial avec la fonction “HDAVI Control” sous le menu “VIÉRA Link”. Pour plus de détails sur “HDAVI Control”, reportez-vous à la page 30.

**1 Affichez le menu VIÉRA Link**

ou

**2 Sélectionnez une rubrique**

**3 Effectuez la sélection**

**4 Effectuez le réglage**

Contrôle des haut-parleurs

Fonction VIÉRA Link opérable uniquement avec la télécommande du téléviseur (pour “HDAVI Control 2 ou ultérieur”)

■ Appuyez pour quitter le menu d'écran  
EXIT

■ Appuyez pour revenir à l'écran précédent  
RETURN

(Suite)

Il est possible de sélectionner soit les enceintes de la chaîne cinéma maison soit les haut-parleurs du téléviseur pour la sortie audio. Le contrôle du rendu sonore se fait au moyen de la télécommande du téléviseur. Cette fonction n'est disponible que si un amplificateur ou une chaîne cinéma maison Panasonic est utilisé.

- 1 Sélectionnez “Sortie H-P”
- 2 Sélectionnez “Cinéma maison” ou “Télé”



■ **Cinéma maison:** Réglage sur l'équipement

Volume haut / bas → + VOL

Sourdine → MUTE

- La sortie audio sur le téléviseur est mise en sourdine.
- Lorsque l'équipement connecté est mis hors marche, les haut-parleurs du téléviseur sont activés.
- La sélection de “Cinéma maison” a pour effet de mettre l'équipement en marche s'il est en mode de veille.

■ **Télé:** Les haut-parleurs du téléviseur sont activés.

Dans le menu VIÉRA Link, il est possible de sélectionner des appareils HDMI compatibles connectés et d'y accéder rapidement. Continuez à utiliser la télécommande du téléviseur en prenant soin de l'orienter vers ce dernier.

- 1 Sélectionnez “Contrôle VIÉRA Link”
- 2 Sélectionnez l'équipement auquel vous voulez accéder.  
(Enregistreur/Cinéma maison/Lecteur/Caméscope/LUMIX)

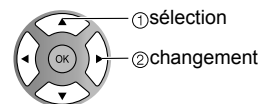

- En présence de plus d'un appareil du même type, le chiffre annexé au nom de l'appareil indique le nombre d'appareils. (ex. Enregistreur 1/Enregistreur 2/Enregistreur 3...)
- Le nombre d'appareils qui peuvent être raccordés est trois pour les enregistreurs, et un total de trois appareils pour Cinéma maison/Lecteur/Caméscope/LUMIX.

**Remarque**

- Il existe une limite au nombre de connecteurs HDMI.

Vous ne pouvez sélectionner que les rubriques disponibles.

- 3 Pilotez les fonctions de l'équipement au moyen de la télécommande du téléviseur en prenant soin de l'orienter vers ce dernier.

- Pour faire fonctionner l'appareil, lire le manuel d'utilisation y afférant.

■ **Touches disponibles sur la télécommande**

Le fonctionnement varie selon l'appareil raccordé.

	Déplacement du curseur/Sélection		Lecture
	Réglage/Accès		Arrêt
	Retour au menu précédent		Recul/avance
	Affichage du menu de fonctions de l'équipement		Saut Recul/avance
	Disponible lorsque la fonction des touches est affichée		Pause
	Quitter		Sous-titres
	Canal haut/bas		SAP (Sélectionner le mode audio)
	0-9		Sélection de canal secondaire numérique

# Blocage

Il est possible de bloquer la réception de certains canaux afin de prévenir que les enfants ne soient exposés à un contenu inapproprié.

**1 Affichez le menu**  
 MENU

**2 Sélectionnez "Blocage"**  
 Menu  
 VIERA Link  
 Image  
 Audio  
 Minuterie  
**Blocage**  
 Carte SD  
 Sous-titres  
 Réglage

**3 Entrez votre mot de passe à 4 chiffres**  
 Un code à 4 chiffres doit être saisi pour voir un programme bloqué ou pour changer les paramètres de classification.  
 Mot de passe  
 Entrer mot de passe.  
 0 1 2 3 4 5 6 7 8 9

**4 Sélectionnez le mode de blocage**  
 Blocage  
 Mode HF  
 Canal HF  
 Jeu HF  
 Émission HF  
 Modifier mot de passe

■ Appuyez pour quitter le menu d'écran



## Mise en garde

- Notez votre mot de passe dans le cas où vous l'oublieriez. (Si vous avez oublié votre mot de passe, communiquez avec votre détaillant Panasonic.)

## Remarque

- Lorsqu'un canal bloqué est syntonisé, un message s'affiche permettant de recevoir le canal après avoir entré votre mot de passe.

## 5 Sélectionnez une rubrique

Blocage	Mode	Person.
Mode	HF	
Canal	HF	
Jeu	HF	
Émission	HF	
Modifier mot de passe		

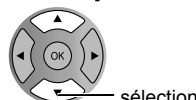

## 6 Effectuez le réglage

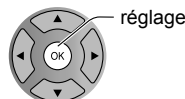

Vous serez invité à saisir votre mot de passe chaque fois que vous afficherez le menu "Blocage".

- S'il s'agit de la saisie initiale du mot de passe, entrez le numéro à deux reprises pour l'enregistrer.

HF: Déverrouillage des fonctions de blocage de canaux, de jeux vidéo et de la programmation.  
 Tout: Verrouillage de tous les signaux d'entrée sans égard au réglage des paramètres de blocage de canaux, de jeux vidéo et de la programmation.  
 Person.: Verrouillage de signaux d'entrée établis par paramétrage du blocage de canaux, de jeux vidéo et de la programmation.

- Les fonctions de blocage de canaux (canal), de jeux vidéo (jeu) et de la programmation (émission) seront grisées à moins que "Person." n'ait été sélectionné sous "Mode".

## ■ Pour sélectionner le canal ou la classification du programme à verrouiller

**Verrouillage de canal**  
 Sélectionnez jusqu'à 7 (1-7) canaux à bloquer. Ces canaux seront bloqués quel que soit la classification du programme.  
 ① Sélectionnez "Mode", puis "Person."  
 ② Sélectionnez le canal devant être bloqué

Blocage canaux	Mode	Person.
Mode	Person.	
Canal 1	3	
Canal 2	4	
Canal 3	-	
Canal 4	-	

① sélection  
 ② réglage

● Pour bloquer/déverrouiller tous les canaux: Sélectionnez "Mode", puis "Tout" ou "HF".  
 Tout: Bloque tous les canaux  
 HF: Déverrouille tous les canaux.

**Jeu**  
 Bloque les canaux 3 et 4 ainsi que les entrées externes.  
 Sélectionnez "Jeu" à l'étape 5, puis réglez sur "EF".

① sélection  
 ② réglage  
 EF: Blocage  
 HF: Déverrouillage

**Blocage de programme**  
 ■ Pour spécifier le niveau de classification  
 La technologie puce anti-violence "V-chip" permet de verrouiller les émissions à auditoire limité en fonction des classifications de télévision.  
 ① Sélectionnez "Mode", puis "EF".  
 ② Sélectionnez la catégorie de classification que vous désirez adopter.  
 ③ Sélectionnez la classification.

Blocage émission	Mode	EF
Mode	EF	
MPAA	HF	
U.S.TV	HF	
C.E.L.R.	HF	
C.F.L.R.	HF	

① sélection  
 ② réglage

Blocage émission	Mode	EF
Mode	EF	
MPAA	HF	
U.S.TV	HF	
C.E.L.R.	HF	
C.F.L.R.	HF	

② suivant  
 ① sélection

Exemple: classification "MPAA" (films aux États-Unis)

NR	Sans classification
G	Général: aucune limite d'âge
PG	Supervision parentale suggérée
PG-13	Prudence des parents conseillée: pour des spectateurs de 13 ans ou moins
R	Accès limité: les personnes de moins de 17 ans doivent être accompagnées par un adulte
NC-17	Accès interdit aux personnes de moins de 17 ans
X	Adultes seulement

● Pour de plus amples renseignements, reportez-vous à la page 44.

**Modification du mot de passe**  
 ■ Pour changer le mot de passe  
 ① À l'étape 4, sélectionnez "Modifier mot de passe", puis appuyez sur OK.  
 ② Saisissez deux fois le nouveau mot de passe à 4 chiffres.

Blocage	Mode	HF
Mode	HF	
Canal	HF	
Jeu	HF	
Émission	HF	
Modifier mot de passe		

Modifier mot de passe
Entrer nouveau mot de passe.
0 1 2 3 4 5 6 7 8 9
RETURN

## Remarques

- Selon la disponibilité, ce téléviseur prend en charge le "Tableau de classification par région téléchargeable" (aux États-Unis seulement).
- La classification HF est indépendante des autres classements.
- Si vous bloquez un niveau de classement basé sur un âge spécifique, la classification HF et tout autre classification plus restrictive seront aussi bloquées.

# Programmation et édition des canaux

Les paramètres de canal actuels peuvent être modifiés en fonction de vos besoins et des conditions de réception.

- 1 Affichez le menu**  
Appuyez sur **MENU**.
- 2 Sélectionnez "Réglage"**  
Utilisez les touches de navigation pour sélectionner **Réglage** dans le menu.
- 3 Sélectionnez "Réglage ANT/Câble"**  
Utilisez les touches de navigation pour sélectionner **Réglage ANT/Câble** dans le sous-menu.
- 4 Sélectionnez la fonction**  
Utilisez les touches de navigation pour sélectionner la fonction souhaitée (Program. auto, Program. manuelle, ou Fréquencemètre).
- 5 Effectuez le réglage**  
Suivez les instructions à l'écran pour configurer les paramètres.

■ Appuyez pour quitter le menu d'écran  
**EXIT**

## ■ Pour réinitialiser les paramètres du menu Réglage

- 1 Sélectionnez "Rétablir défaut" dans le menu Réglage (3) puis appuyez sur OK
- 2 Entrez votre code à 4 chiffres au moyen des touches numériques
- 3 Sélectionnez "Oui" dans l'écran de confirmation, puis appuyez sur OK

## Program. auto

### Programmation automatique

## Program. manuelle

### Programmation manuelle

## Fréquencemètre

### Vérification de la puissance du signal

Recherche et ajout automatiques en mémoire des canaux disponibles.

- 1 **Sélectionnez "Entrée ANT"**  
→ Sélectionnez Câble ou Antenne  
Ou sélectionnez "Non utilisé" (p. 17).
- 2 **Sélectionnez "Program. auto"**

Réglage ANT/Câble

Entrée ANT	Câble
Program. auto	
Program. manuelle	
Fréquencemètre	

Utilisez les touches de navigation pour sélectionner **Program. auto** (1) et **suivant** (2).

- 3 **Sélectionnez le mode de balayage** (p. 18)

Program. auto

Tous les canaux
Analogique seulement
Numérique seulement

Utilisez les touches de navigation pour sélectionner **Numérique seulement** (1) et **ok** (2).

La programmation s'effectue automatiquement.

- Après le balayage, sélectionnez "Appliquer".
- Tous les canaux précédemment en mémoire sont effacés.

Utilisez cette procédure pour changer le réglage des canaux captés ou pour changer l'affichage de canal. Utilisez-la aussi pour ajouter ou omettre manuellement des canaux dans la liste de canaux. Il est possible de sélectionner un mode de syntonisation des canaux (Numérique seulement/Analogique seulement) en "Mode balayage de canal" (p. 29).

- 1 **Sélectionnez "Modifier"**

Program. manuelle

Modifier	Appliquer	Annuler
Canal	...	...
2	...	Oui
3	...	Oui
4	...	Oui
5	...	Oui

Utilisez les touches de navigation pour sélectionner **Modifier** (1) et **suivant** (2).

- 2 **Sélectionnez la rubrique à modifier**

Program. manuelle

Modifier	Appliquer	Annuler
Canal	...	...
2	...	Oui
3	...	Oui
4	...	Oui

Utilisez les touches de navigation pour sélectionner **Modifier** (1) et **suivant** (2).

- Sigle: Modifie l'indicatif du canal.
- Favoris: Inscrit le canal sur la liste des canaux préférés.
- Ajouter: Ajoute ou omet des canaux.

Page précédente

## Annulation de la modification

Program. manuelle

Modifier	Appliquer	Annuler
Canal	...	...
2	...	Oui
3	...	Oui
4	...	Oui
5	...	Oui

Utilisez les touches de navigation pour sélectionner **Modifier** (1) et **suivant** (2).

Les modifications seront perdues. Continuer?

Oui	Non
-----	-----

Utilisez les touches de navigation pour sélectionner **Oui** (1) et **ok** (2).

Vérifiez la puissance du signal si l'image numérique est brouillée ou figée.

Fréquencemètre

Canal	1-1
Puissance du signal	
Actuel	30%
Niveau maximal	45%

Utilisez les touches de navigation pour sélectionner **Canal** (1) et **ok** (2).

- Si le signal est faible, vérifiez l'antenne. Si aucun problème n'est détecté, communiquez avec votre détaillant Panasonic.

## Remarques

- N'est pas disponible si "Câble" est sélectionné dans "Entrée ANT" (voir ci-dessus).
- Ne s'applique qu'aux canaux numériques.

- Si le blocage (p. 36) est activé et que le réglage "Réglage ANT/Câble" est sélectionné, le message "Entrer mot de passe." s'affiche.

# Sous-titres

**1 Affichez le menu**



**2 Sélectionnez "Sous-titres"**

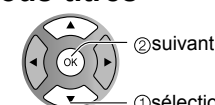

Menu

- VIERA Link
- Image
- Audio
- Minuterie
- Blocage
- Carte SD
- Sous-titres**
- Réglage

■ Appuyez pour quitter le menu d'écran

EXIT

Ce téléviseur comprend un décodeur intégré capable de faire apparaître une contrepartie visuelle de la partie audio. Le programme regardé doit intégrer des sous-titres codés (CC) afin que le téléviseur puisse les afficher (p. 45)

## ■ Sélectionnez une rubrique et effectuez le réglage

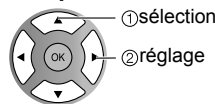
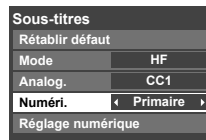

**Mode** Sélectionnez "EF" (ou "HF" pour ne pas l'utiliser).

**Analog.** (Permet de choisir le service de sous-titres de l'émission analogique.)

CC1-4: Informations concernant les images (Affichage au bas de l'écran)

T1-4: Informations textuelles (Affichage plein écran)

**Numéri.** (Le menu des sous-titres codés numériques vous permet de configurer la façon d'afficher les sous-titres codés numériques.)

Choisissez le réglage.

- "Primaire", "Second.", "Service 3", "Service 4", "Service 5", "Service 6"

## ■ Réglages plus poussés de l'affichage pour les émissions numériques

① Sélectionnez "Réglage numérique", puis appuyez sur OK

② Sélectionnez la rubrique, puis effectuez le réglage

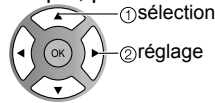

- Format: Taille des caractères
- Police: Police de caractères
- Style: Style (En relief, Effet gravé, etc.)
- Avant-plan: Couleur
- Opacité avant: Densité
- Arrière-plan: Couleur de la zone de texte
- Opacité arrière: Densité de la zone de texte
- Contour: Couleur du pourtour des caractères

(Sélectionnez parmi les options à l'écran.)

## ■ Réinitialisation des réglages

Sélectionnez "Rétablir défaut", puis appuyez sur OK

### Sous-titres Afficher les sous-titres

# Ident. prises

**1 Affichez le menu**



**2 Sélectionnez "Réglage"**



Menu

- VIERA Link
- Image
- Audio
- Minuterie
- Blocage
- Carte SD
- Sous-titres
- Réglage**

**3 Sélectionnez "Appareils raccordés"**



Réglage 1/2

- Mode balayage de canal: Tous
- Langue
- Horloge
- Réglage ANT/Câble
- Appareils raccordés**
- Anti-rémanence image

**4 Sélectionnez "Ident. prises"**



Appareils raccordés

- Ident. prises**

■ Appuyez pour quitter le menu d'écran

EXIT

Il est possible de faire afficher l'identification des appareils connectés aux prises d'entrée du téléviseur. (En sélectionnant le mode d'entrée de la page 24 ②)

## ■ Sélectionnez la prise et l'identification de l'appareil auxiliaire

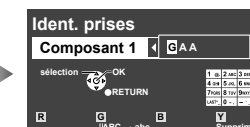
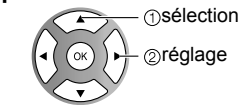
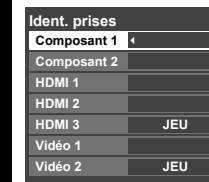

Fait passer le mode d'entrée d'alphabétique à numérique



- Prises: Composant 1-2/HDMI 1-3/Vidéo1-2
- Identification: [ESPACE] OMETTRE/MAGNÉTO/DVD/CÂBLE/SATELLITE/DVR/JEU/AUX/RÉCEPTEUR/ORDINATEUR/Blu-ray/AP.PHOTO/ENR. DVD/CINÉMA M./MONITEUR/CENTRE M/PASSER.M/AUTRE

\* Si "OMETTRE" est sélectionné, le signal de cette prise est sauté lors de la commutation au moyen de la touche INPUT.

- Chaque identification sélectionnée apparaît à l'écran "Sélection d'entrée" (p. 24).

# Minuterie

- Il est possible de régler la minuterie de manière à ce que le téléviseur se mette en ou hors marche à l'heure désirée.
- L'horloge doit avoir été préalablement réglée avant de pouvoir réaliser les réglages de la minuterie en/hors marche. (p. 17)
  - La minuterie-sommeil et la minuterie de mise en/hors marche différée ne peuvent fonctionner si la fonction de mise en marche automatique (p. 28) est activée.

**1 Affichez le menu**

MENU

**2 Sélectionnez "Minuterie"**

Menu

- VIERA Link
- Image
- Audio
- Minuterie**
- Blocage
- Carte SD
- Sous-titres

**3 Sélectionnez la minuterie à régler**

Minuterie

- Sommeil
- Minuterie 1
- Minuterie 2
- Minuterie 3
- Minuterie 4
- Minuterie 5

**Sommeil** Mise hors marche automatique

**Minuterie 1** Mise en/hors marche automatique (5 minuterie peuvent être réglées.)

**Minuterie 5**

**4 Réglez la minuterie**

**Pour régler "Sommeil" (Délai de mise hors marche)**

Appuyez pour régler l'appareil de sorte qu'il s'éteigne lui-même après une durée présélectionnée.

Sommeil

Sommeil (minutes) 60

0/30/60/90 (minutes)

**Pour régler "Minuterie 1-5" (Minuterie de mise en/hors marche différée)**

Sélectionnez la rubrique, puis effectuez le réglage.

Minuterie 1

Réglage minuterie EF

Entrées Télé

Canal 10-3

Jour 7/6[VEN]

Heure début 1:15 AM

Heure fin 12:45 AM

1 2 3

4 5 6

7 8 9

0

AM / PM

Effacer

Réglage minuterie Réglage de la minuterie (EF/HF)

Entrées Sélectionnez les sources du signal

Canal Sélectionnez le canal

Jour Sélectionnez le jour

DIM, LUN, MAR, MER, JEU, VEN, SAM (La date la plus rapprochée s'affiche)

LUN-VEN, SAM-DIM, QUOT, Tous DIM, Tous LUN, Tous MAR, Tous MER, Tous JEU, Tous VEN, Tous SAM

Heure début L'heure de mise en marche

Heure fin L'heure de mise hors marche

**Appuyez pour quitter le menu d'écran**

EXIT

**Appuyez pour revenir à l'écran précédent**

RETURN

**Remarque**

- Le téléviseur se met automatiquement hors tension 90 minutes après avoir été mis sous tension par la minuterie. Cela ne fonctionne pas si une heure de mise hors tension est choisie ou si une touche est pressée.

# Connexions AV recommandées

Ces schémas montrent nos recommandations quant à la façon de raccorder le téléviseur à divers appareils. Pour les autres raccordements, reportez-vous aux instructions de chaque appareil et aux spécifications. Pour obtenir de l'aide supplémentaire, visitez notre site Web à l'adresse [www.panasonic.ca](http://www.panasonic.ca)

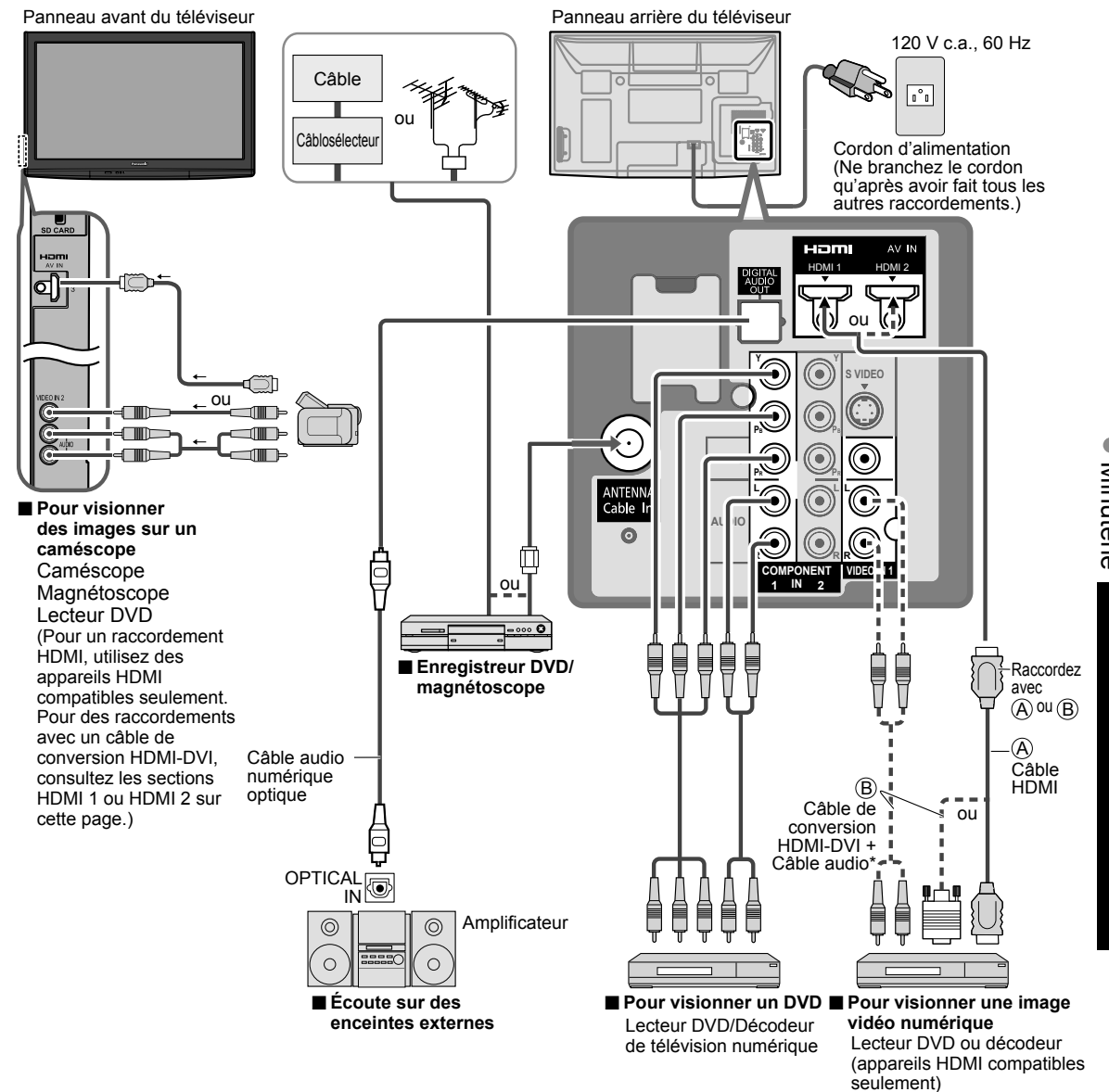

\* Reportez-vous aux pages 26-27 pour le réglage au moyen d'un câble audio analogique avec un câble de conversion DVI-HDMI.

# Liste des classifications aux fins de blocage

La puce antiviolence permet de bloquer la réception de canaux ou d'émissions en fonction de leur classification établie par l'industrie du divertissement. (p. 37)

## Tableau de classement FILMS É.-U.

NR	NE CONTIENT PAS DE CLASSEMENT (NON CLASSÉ) ET PROGRAMMES NA (NON APPLICABLES). Films qui n'ont pas été classés ou dont le classement n'est pas applicable.
G	PUBLIC GÉNÉRAL. Autorisé à tous les âges.
PG	CONTRÔLE PARENTAL CONSEILLÉ. Certains programmes ne conviennent pas aux enfants.
PG-13	MISE EN GARDE IMPORTANTE DES PARENTS. Certaines scènes ne conviennent pas aux enfants de moins de 13 ans.
R	CONTRÔLÉ. Les enfants de moins de 17 ans doivent être accompagnés par un parent ou un gardien adulte.
NC-17	INTERDIT AUX MOINS DE 17 ANS.
X	POUR ADULTE UNIQUEMENT.

## Tableau de classement ÉMIS. TÉLÉ É.-U.

Groupe basé sur l'âge	Classement basé sur l'âge	Sélections possibles	Description
Sans visa (aucune classification)	TV-NR	<ul style="list-style-type: none"> <li>Non bloqué</li> <li>Bloqué</li> </ul>	Non classé.
	TV-Y	<ul style="list-style-type: none"> <li>Non bloqué</li> <li>Bloqué</li> </ul>	Tous les enfants. Le thème et le contenu de ce programme sont spécialement conçus pour un public jeune, y compris les enfants de 2-6 ans.
Jeunesse	TV-Y7	<ul style="list-style-type: none"> <li>Bloqué FV</li> <li>Non bloqué</li> <li>Bloqué</li> </ul>	Destiné aux enfants plus âgés. Le thème et le contenu de ce programme peuvent contenir des éléments de violence légère ou comique, ou peuvent effrayer les enfants de moins de 7 ans.
	TV-G	<ul style="list-style-type: none"> <li>Non bloqué</li> <li>Bloqué</li> </ul>	Public général. Programme contenant peu ou pas du tout de violence, pas de mots grossiers et peu ou aucun dialogue ou situation d'ordre sexuel.
Surveillance	TV-PG	<ul style="list-style-type: none"> <li>D, L, S, V (Tout)</li> <li>N'importe quelle combinaison de D, L, S, V</li> </ul>	Contrôle parental conseillé. Ce programme peut contenir de façon rare des mots grossiers, des scènes de violence limitée, certains dialogues et situations sexuelles suggestives.
	TV-14	<ul style="list-style-type: none"> <li>D, L, S, V (Tout)</li> <li>N'importe quelle combinaison de D, L, S, V</li> </ul>	Mise en garde importante des parents. Ce programme peut contenir des thèmes sophistiqués, des scènes sexuelles, un langage grossier et des scènes d'intense violence.
	TV-MA	<ul style="list-style-type: none"> <li>L, S, V (Tout)</li> <li>N'importe quelle combinaison de L, S, V</li> </ul>	Public adulte uniquement. Ce programme peut contenir des thèmes pour adulte, un langage blasphématoire, de la violence et des scènes sexuelles explicites.

FV: VIOLENCE FANTASTIQUE/DESSIN ANIMÉ V: VIOLENCE S: SEXE L: LANGAGE AGRESSIF D: DIALOGUE À CONTENU SEXUEL

## Tableau de classement CANADA

E	Exempt - Les programmes exemptés comprennent: informations, programmes sportifs, documentaires, autres programmes d'information, causeries, vidéo musicales et programmes de variété.
C	Programmes pour les enfants de moins de 8 ans. Pas de langage offensif, de nudité, ni de contenu sexuel.
C8+	Programme généralement considéré acceptable pour les enfants de plus de 8 ans. Pas de blasphème, de nudité ni de contenu sexuel.
G	Programmes généraux, pour tout public.
PG	Contrôle parental conseillé. Certains programmes ne conviennent pas aux enfants.
14+	Programmes contenant des thèmes ou un contenu qui peut ne pas convenir aux enfants de moins de 14 ans. Les parents sont fortement mis en garde d'interdire leur accès aux jeunes adolescents et aux enfants plus jeunes.
18+	Programme réservé aux adultes. Contient des scènes constantes de violence ou des scènes d'extrême violence.

## Tableau de classement CANADA-QUÉBEC

E	Exempt - Les programmes exemptés.
G	Général - Programmes pour tout public et tous les âges. Ne contient pas de violence ou le contenu violent est faible ou représenté de façon appropriée.
8 ans+	8+ Général - N'est pas recommandé pour les jeunes enfants. Programme destiné à un public jeune mais contenant occasionnellement des scènes de violence légère. Supervision par un adulte recommandée.
13 ans+	Programmes qui peuvent ne pas convenir aux enfants de moins de 13 ans - Contient quelques scènes de violence ou une ou plusieurs scènes violentes pouvant les affecter. Supervision par un adulte fortement conseillée.
16 ans+	Programme pouvant ne pas convenir aux enfants de moins de 16 ans - Contient des scènes fréquentes de violence ou de violence intense.
18 ans+	Programme réservé aux adultes. Contient des scènes constantes de violence ou des scènes d'extrême violence.

### Mises en garde

- La puce antiviolence utilisée dans ce téléviseur est capable de bloquer les programmes sans "visa" (non classés, auxquels aucun classement ne s'applique et avec aucun classement) tels que définis par la section 15.120(e)(2) du Règlement FCC. Si l'option de blocage des programmes sans "visa" est choisie, "des résultats inattendus et éventuellement confus peuvent être obtenus, il se peut même que vous ne puissiez pas recevoir les bulletins d'urgence ni les types de programmes suivants:"
  - Bulletins d'urgence (tels que des messages du réseau de radiodiffusion d'urgence, des avertissements météorologiques, etc.)
  - Programme d'origine locale
  - Informations
  - Programmes politiques
  - Annonces des services publics
  - Programmes religieux
  - Programmes sportifs
  - Programmes météorologiques

# Informations techniques

## Sous-titres (CC)

- Pour afficher les sous-titres d'une émission numérique, réglez le format de l'image sur PLEIN. (Des caractères seront coupés si le format est réglé sur H-LARGE, CADRAGE, ZOOM ou 4:3)
- Les sous-titres peuvent être affichés à l'écran si les sous-titres sur le récepteur (soit un décodeur ou un récepteur de télévision par satellite) sont en service par l'entremise du raccordement à la prise composante ou HDMI du téléviseur.
- Si les sous-titres sont en service à la fois sur le récepteur et le téléviseur et que le signal est de 480i (sauf avec une connexion HDMI), les sous-titres de chaque appareil se chevaucheront.
- Si une émission numérique est acheminée en format analogique, les données relatives aux sous-titres seront également en format analogique.
- Si un enregistreur ou un écran de sortie est raccordé au téléviseur, les sous-titres doivent être mis en service soit sur l'enregistreur, soit sur l'écran de sortie.

## Format de l'image (FORMAT)

Appuyez sur la touche FORMAT pour défiler parmi les différents formats d'image. Cette fonction vous permet de choisir le format de l'image selon le signal reçu et vos préférences. (p. 20) (par exemple, dans le cas d'une image 4:3)

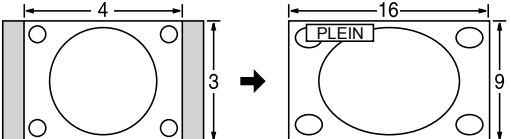
- PLEIN**

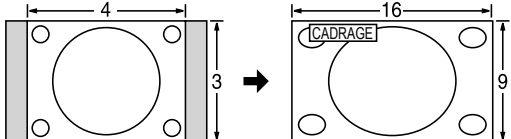
Étire horizontalement l'image 4:3 de manière à l'étendre sur les deux côtés de l'écran. (Recommandé pour une image anamorphique.)
- CADRAGE**

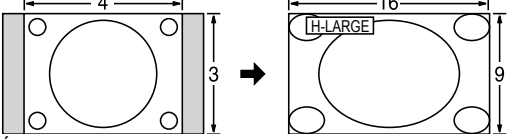
Étire l'image 4:3 horizontalement et verticalement de manière à remplir l'écran. (Recommandé pour l'image de télévision ordinaire.)
- H-LARGE**

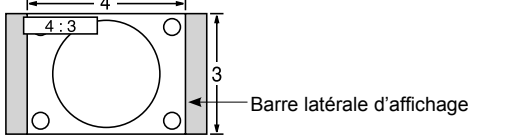
Étire horizontalement l'image 4:3 de manière à l'étendre sur les deux côtés de l'écran. Les côtés de l'image sont rognés.
- 4:3**

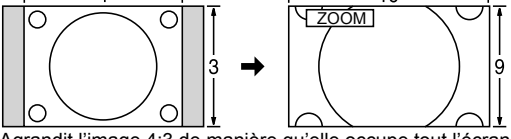
Ordinaire (Il est à noter que l'affichage prolongé de la barre latérale peut provoquer un phénomène de rémanence.)
- ZOOM**

Agrandit l'image 4:3 de manière qu'elle occupe tout l'écran. (Recommandé pour une image au format "boîte aux lettres".)

**Remarques**

- 480i (4:3), 480i (16:9), 480p (4:3), 480p (16:9): PLEIN, CADRAGE, 4:3 ou ZOOM
- 1080p/1080i/720p: PLEIN, H-LARGE, CADRAGE, 4:3 ou ZOOM

### Réglages zoom

- La position verticale et la taille de l'image peuvent être ajustées dans "ZOOM".
- Dans le menu Image, sélectionnez "Réglages zoom". (p. 26-27)
  - Position-V: Réglage de la position verticale.
  - Format-V: Réglage de la taille verticale.



- Pour réinitialiser le format d'image →  (OK)

# Informations techniques

## Format des données sur carte mémoire SD

- Photo: Images fixes enregistrées sur appareils photo numériques compatibles avec les fichiers JPEG conformes aux normes DCF\* et EXIF\*\*
- Format des données: Ligne de base JPEG, (sous-échantillonnage: 4:4:4, 4:2:2 ou 4:2:0)
- Nombre maximum de fichiers: 9 999
- Résolution: 160 x 120 jusqu'à 10 000 000
- \* DCF (règle pour le système de fichiers photos): norme de la Japan Electronics and Information Technology Industries Association
- \*\* EXIF (Exchangeable Image File Format)

### Mises en garde

- Une image JPEG modifiée sur ordinateur peut ne pas s'afficher.
- L'affichage d'un fichier endommagé pourrait se faire à une résolution moindre.

### Remarques

- Structure des fichiers affichés sur un PC

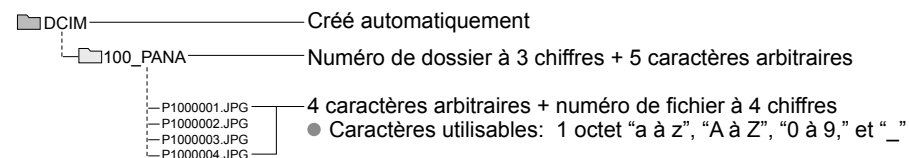

- Les noms de dossiers et de fichiers peuvent varier selon l'appareil photo utilisé.
- Pour les renseignements les plus récents sur les cartes mémoire SD compatibles, consultez le site Web suivant: <http://panasonic.jp/support/global/cs> (en anglais seulement).

## Précautions à prendre avec les cartes SD:

- Ne retirez pas la carte pendant que l'appareil accède aux données (cela pourrait endommager la carte ou l'appareil).
  - Ne touchez pas les bornes situées au dos de la carte mémoire SD.
  - Protégez la carte contre toute pression ou impact.
  - Introduisez la carte dans le bon sens (sinon, la carte pourrait être endommagée).
  - La présence d'interférence électrique, d'électricité statique ou une opération impropre pourrait endommager les données ou la carte.
  - Faites régulièrement une copie de sauvegarde des données en prévision de l'éventualité où des données seraient endommagées ou que le fonctionnement de l'appareil deviendrait erratique.
- (Panasonic n'est pas responsable de toute détérioration ou tout endommagement des données.)

## Messages d'avertissement concernant la carte SD

Message	Signification
Fente pour carte SD vide.	● Absence de carte.
Aucunes images fixes	● La carte ne contient aucune donnée ou ce type de données ne peut être pris en charge.
Lecture imposs.	● Le fichier est endommagé ou illisible. ● L'appareil ne prend pas en charge le format.

## (Suite)

## VIERA Link™ "HDAVI Control™"

- Les connexions HDMI à certains appareils Panasonic permettent un interfaçage automatique. (p. 30)
- Cette fonction pourrait ne pas fonctionner normalement selon l'état de l'équipement.
  - Une fois cette fonction activée, même si le téléviseur est en mode d'attente, l'appareil peut être opéré à l'aide de d'autres télécommandes.
  - Il est possible que l'image et le son ne soient pas reproduits pendant quelques secondes après le lancement de la lecture.
  - Il est possible que l'image et le son ne soient pas reproduits pendant quelques secondes à la suite d'un changement du mode d'entrée.
  - Le niveau de volume est affiché lorsque le volume est ajusté sur l'appareil externe.
  - Si deux appareils d'un même type sont raccordés (par exemple un enregistreur DIGA à HDMI 1 et un autre enregistreur DIGA à HDMI 2), la fonction VIERA Link™ ne fonctionnera que pour l'appareil raccordé à la prise de numéro inférieur.
  - Si un appareil ayant la fonction "HDAVI Control 2 ou ultérieur" est raccordé au téléviseur au moyen d'un câble HDMI, le son provenant de la prise DIGITAL AUDIO OUT peut être acheminé comme rendu ambiophonique multicanal.
  - "HDAVI Control 4" est la nouvelle norme (en date de décembre 2008) pour les appareils compatibles avec HDAVI Control. Cette norme est compatible avec les appareils HDAVI classiques.

## Connexion HDMI

L'interface multimédia haute définition (HDMI) vous permet de tirer profit d'images numériques haute définition et d'un son de haute qualité en connectant le téléviseur à des appareils externes compatibles.

Appareil HDMI (\*1) doté d'une prise de sortie HDMI ou DVI, tel un décodeur de télévision numérique ou un lecteur DVD, peut être raccordé au connecteur HDMI à l'aide d'un câble HDMI.

- HDMI est la toute première interface AV numérique intégrale grand public conforme à une norme sans compression.
  - Si l'appareil externe ne possède qu'une sortie DVI, connectez-le à la prise HDMI via un câble adaptateur DVI-HDMI (\*2).
  - Lorsqu'un câble adaptateur DVI-HDMI est utilisé, connectez le câble à la prise d'entrée audio.
  - Les réglages audio peuvent être faits dans l'écran du menu "Entrée HDMI 1", "Entrée HDMI 2" ou "Entrée HDMI 3". (p. 26)
- Fréquences d'échantillonnage du signal audio pouvant être prises en charge (L.PCM): 48 kHz, 44,1 kHz, 32 kHz
- (\*1): Le logo HDMI est apposé sur tout appareil compatible avec HDMI.
- (\*2): Disponible auprès d'un détaillant Panasonic.

### Mises en garde

- Le fonctionnement adéquat avec un PC ne peut être assuré.
- Tout signal est reformaté avant d'être affiché à l'écran.
- Si l'appareil externe possède une fonction de réglage du format d'image, sélectionnez le format "16:9".
- Ces connecteurs HDMI sont de "type A".
- Ces connecteurs HDMI sont compatibles avec la protection de contenu numérique à large bande passante (HDCP – High-Bandwidth Digital Content Protection).
- Un appareil ne possédant pas de prise de sortie numérique peut être connecté à la prise d'entrée "COMPONENT", "S VIDEO" ou "VIDEO" pour recevoir des signaux analogiques.
- La prise d'entrée HDMI ne peut être utilisée qu'avec les signaux vidéo aux formats suivants: 480i, 480p, 720p, 1080i, et 1080p. Il est nécessaire que le réglage du signal de sortie de l'appareil numérique externe y corresponde.
- Pour de plus amples détails sur les signaux pris en charge par HDMI, voir p. 48.

## Prises de sortie DIGITAL AUDIO OUT

Il est possible de profiter des atouts d'une chaîne cinéma maison en connectant un décodeur Dolby Digital (5.1 canaux) et un amplificateur multicanal aux prises de sortie DIGITAL AUDIO OUT.

### Mises en garde

- Selon le lecteur DVD utilisé et le type de logiciel DVD-Audio, la fonction de protection contre la copie peut se mettre en marche et désactiver la sortie optique.
- Quand un canal ATSC est choisi, la sortie de la prise DIGITAL AUDIO OUT est Dolby Digital. Quand un canal NTSC est choisi, la sortie est PCM.

## Mode

- Éclatant: Accentue le contraste et la netteté de l'image pour un visionnement dans une pièce bien éclairée.
- Standard: Recommandé pour les conditions de visionnement normales avec un éclairage indirect de la pièce.
- Cinéma: Pour regarder un film dans une pièce sombre. Ce réglage offre une image douce, comme pour un film.
- Jeu: Pour les jeux vidéo. Ce mode est réglé automatiquement si "JEU" est sélectionné sous Ident. prises (p. 41).
- Person. (Photo): Permet de personnaliser chaque item selon vos préférences. La photo est affichée dans le menu JPEG.

### Remarques

- Le mode image est réglé automatiquement à "Standard" lorsque l'identification est changée de "JEU" à une autre identification.
- Le mode image est réglé automatiquement à "Jeu" lorsqu'une identification autre que "JEU" est changée à "JEU".



# Informations techniques (Suite)

## Format H

- Format d'image: 4:3

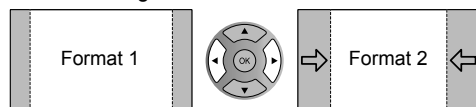

- La largeur de l'image sera réduite des deux cotés pour diminuer le bruit.

- Format d'image: PLEIN/CADRAGE/(H-LARGE/ZOOM)

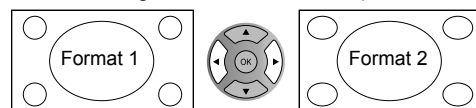

- La largeur de l'image sera agrandie des deux cotés pour diminuer le bruit.

Reportez-vous aux pages 26-27 pour plus de détails

## Barre latérale 4:3

N'affichez pas une image au format 4:3 pendant une période prolongée, car ceci peut produire des images rémanentes sur les bandes latérales de l'affichage. Pour réduire le risque d'une telle image rémanente, modifiez la luminosité des bandes latérales.

Reportez-vous aux pages 28-29 pour plus de détails.

- Les bandes latérales peuvent clignoter (noir/blanc en alternance) selon l'image. L'utilisation du mode Cinéma peut réduire ce clignotement (voir ci-dessous).

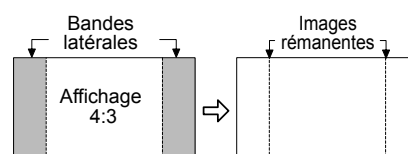

## Barre de défilement

Barre de défilement: Pour prévenir une "image rémanente", une barre de défilement blanche défile de gauche à droite sur un écran noir.

- Appuyez sur une touche autre que POWER pour revenir.
  - L'écran précédent est affiché si aucune touche n'est utilisée pendant 15 minutes.
- Reportez-vous aux pages 28-29 pour plus de détails.

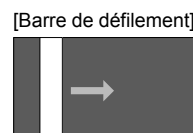

## Signaux d'entrée pouvant être affichés

Le symbole\*: identifie le signal d'entrée pour vidéo composante (Y, Pb, PR) et HDMI.

	Fréquence horizontale (kHz)	Fréquence verticale (Hz)	Composantes	HDMI
525 (480)/60i	15,73	59,94	*	*
525 (480)/60p	31,47	59,94	*	*
750 (720)/60p	45,00	59,94	*	*
1 125 (1 080)/60i	33,75	59,94	*	*
1 125 (1 080)/60p	67,43	59,94	*	*
1 125 (1 080)/60p	67,50	60,00		*
1 125 (1 080)/24p	26,97	23,98		*
1 125 (1 080)/24p	27,00	24,00		*

### Remarques

- Les signaux autres que ceux indiqués ci-dessus pourraient ne pas être affichés convenablement.
- Les signaux identifiés ci-dessus sont reformatés de manière à assurer leur affichage optimal à l'écran.

# Entretien et nettoyage

Débranchez d'abord le cordon d'alimentation de la prise de courant.

## Panneau d'affichage

L'avant du panneau d'affichage a reçu un traitement spécial. Essuyez soigneusement la surface du panneau en utilisant seulement un chiffon doux sans peluche.

- Si la surface est particulièrement sale, trempez un chiffon doux non pelucheux dans un détergent liquide doux (1 part de détergent liquide pour 100 parts d'eau), puis essorez le chiffon pour retirer l'excès de liquide. Utilisez ce chiffon pour essuyer la surface du panneau d'affichage, puis essuyez-la avec un chiffon sec du même type jusqu'à ce qu'elle soit complètement sèche.
- Ne rayez pas ou ne cognez pas la surface du panneau avec les ongles ou un objet rigide, sinon vous abîmerez la surface. En outre, évitez tout contact avec des produits volatils tels que des insecticides à vaporiser, des solvants ou des diluants, sinon le fini de la surface sera abîmé.

## Coffret

Si le coffret est sale, essuyez-le avec un chiffon doux et sec.

- Si le coffret est très sale, trempez le chiffon dans de l'eau additionnée d'un peu de détergent liquide doux, puis essorez le chiffon bien à fond. Utilisez ce chiffon pour essuyer le coffret, puis essuyez-le avec un chiffon sec.
  - Veillez à ce que le détergent liquide n'entre pas en contact direct avec la surface du téléviseur à plasma.
- Si des gouttes d'eau pénètrent dans l'appareil, des anomalies de fonctionnement se produiront.
- Évitez tout contact avec des produits volatils tels que des insecticides à vaporiser, des solvants ou des diluants, sinon la surface du coffret pourra être abîmée ou le revêtement s'écaillera. En outre, ne laissez pas l'appareil trop longtemps en contact avec des articles en caoutchouc ou en PVC.

## Piédestal

- Nettoyage

Essuyez les surfaces avec un chiffon doux et sec. Si le piédestal est très sale, nettoyez-le à l'aide d'un chiffon imprégné d'une solution légère de détergent liquide doux, puis essuyez avec un chiffon sec.

N'utilisez pas de produits tels que des solvants, des diluants ou de la cire ménagère pour le nettoyage, car ces produits risquent d'abîmer le revêtement du piédestal. (Si vous utilisez un chiffon traité chimiquement, suivez la notice d'utilisation du chiffon.)

- Ne fixez pas de ruban adhésif ou d'étiquettes, car ils risquent de salir la surface du piédestal. Ne le laissez pas en contact prolongé avec des produits en caoutchouc ou en vinyle ou similaire. (Ceci pourrait le détériorer.)

# Foire aux questions

Avant de faire appel à un technicien, vérifiez les problèmes et apportez les corrections simples décrites ci-dessous. Si le problème devait persister, communiquez avec votre détaillant ou un centre de service Panasonic agréé. (p. 53) Pour une assistance supplémentaire, contactez-nous via le site Web à l'adresse: [www.panasonic.ca](http://www.panasonic.ca)

## Points blancs ou images fantômes (bruit)

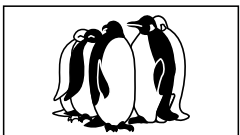

- Vérifiez l'emplacement, l'orientation et la connexion de l'antenne.

## Interférence ou image de canaux numériques figée (son intermittent)



- Réorientez l'antenne pour les canaux numériques.
- Vérifiez le "Fréquence-mètre" (p. 39). Si le signal est faible, vérifiez l'antenne et communiquez avec votre détaillant Panasonic.

## La télécommande ne fonctionne pas

- Les piles ont-elles été mises en place correctement? (p. 8)
- Les piles sont-elles neuves?

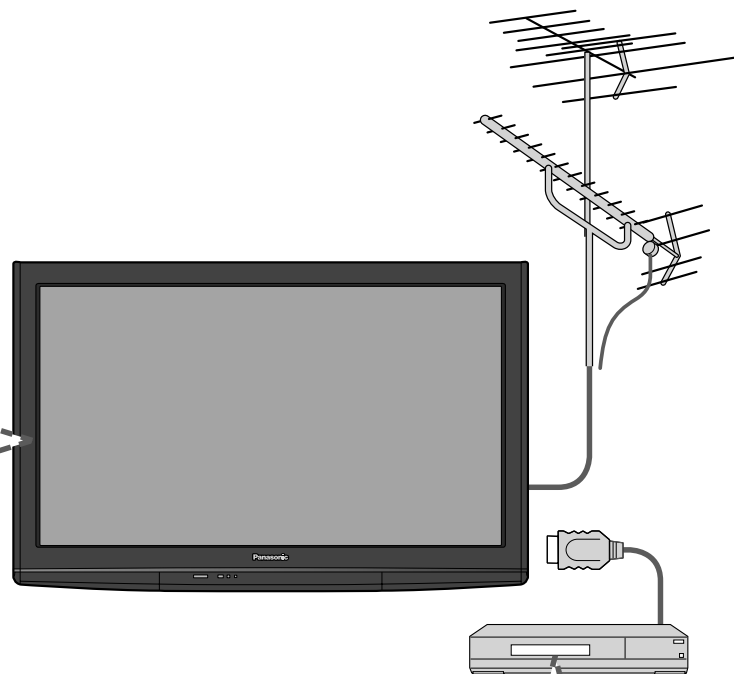

## Les images d'un appareil auxiliaire sont anormales lorsque cet appareil est raccordé via la prise HDMI

- Le câble HDMI est-il correctement raccordé? (p. 31, 43)
- Éteignez le téléviseur et l'appareil, puis rallumez-les.
- Vérifiez le signal d'entrée de l'appareil. (p. 48)
- Utilisez un appareil conforme à EIA/CEA-861/861B.

## Lorsque le canal est changé au moyen du décodeur raccordé avec un câble HDMI, l'indication "HDMI" pourrait s'afficher dans le coin supérieur gauche de l'écran

- Ceci n'est pas un signe d'un mauvais fonctionnement.

## L'enregistrement ne débute pas immédiatement

- Vérifiez les réglages de l'enregistreur. Pour plus de détails, reportez-vous au manuel d'utilisation afférent à l'enregistreur.

S'il y a des problèmes de fonctionnement avec le téléviseur, veuillez vous reporter au tableau ci-dessous afin de déterminer les symptômes, puis exécutez les mesures suggérées. Si cela ne résout pas le problème, veuillez noter les numéros de modèle et de série et contactez un détaillant Panasonic local (les deux numéros se trouvent sur la face arrière du téléviseur).

	Problème	Mesures à prendre
Écran	<b>Le message "Appuyer sur n'importe quelle touche pour revenir" se déplace sur l'écran</b>	<ul style="list-style-type: none"> <li>● La fonction de prévention de rémanence est activée. (Cela n'est le signe d'aucune anomalie.)                             <ul style="list-style-type: none"> <li>● L'économiseur d'écran est activé après un certain délai d'inactivité dans le mode SD.</li> <li>● Consultez "Rémanence" (p. 7)</li> </ul> </li> </ul>
	<b>Certains points demeurent brillants ou sombres</b>	<ul style="list-style-type: none"> <li>● Un écran à plasma est composé de quelques millions de pixels et est conçu selon une technologie avancée à procédé complexe. Certains pixels peuvent tout de même demeurer brillants ou sombres. Ceci n'est pas une indication que l'écran est défectueux et n'aura aucun impact sur le fonctionnement du téléviseur.</li> </ul>
	<b>Image chaotique, présence de bruit</b>	<ul style="list-style-type: none"> <li>● Vérifiez les appareils électriques (système de démarrage pour voiture/motocyclette, lampe fluorescente) à proximité.</li> </ul>
	<b>Aucune image ne peut être affichée</b>	<ul style="list-style-type: none"> <li>● Consultez le menu Image. (p. 26)</li> <li>● Vérifiez le câblage. (p. 11-14)</li> <li>● Vérifiez que la bonne prise d'entrée a été sélectionnée. (p. 24)</li> </ul>
	<b>Au lieu d'une image, seuls des points sont affichés</b>	<ul style="list-style-type: none"> <li>● Vérifiez la syntonisation des canaux. (p. 38)</li> <li>● Vérifiez les câbles d'antenne.</li> </ul>
	<b>Ni image, ni son ne sont reproduits</b>	<ul style="list-style-type: none"> <li>● Le cordon d'alimentation a-t-il été branché?</li> <li>● Le téléviseur est-il en marche?</li> <li>● Vérifiez le menu Image (p. 26) et le volume.</li> <li>● Vérifiez les raccordements du câble AV. (p. 11-14)</li> <li>● Vérifiez que la bonne prise d'entrée a été sélectionnée. (p. 24)</li> </ul>
Rendu sonore	<b>Une boîte noire s'affiche</b>	<ul style="list-style-type: none"> <li>● Modifiez les réglages pour l'affichage des sous-titres. (p. 40)</li> </ul>
	<b>Aucun son n'est entendu</b>	<ul style="list-style-type: none"> <li>● Les câbles des enceintes sont-ils connectés correctement? (p. 43)</li> <li>● La fonction "Sourdisse" est-elle activée? (p. 15)</li> <li>● Le volume est-il au niveau minimum?</li> <li>● Est-ce que les haut-parleurs sont en circuit? (p. 26)</li> <li>● Modifiez les réglages de la voie "SAP". (p. 19)</li> <li>● Vérifiez les réglages de "Entrée HDMI 1", "Entrée HDMI 2" et "Entrée HDMI 3". (p. 26)</li> </ul>
	<b>Le rendu sonore est inhabituel</b>	<ul style="list-style-type: none"> <li>● Établissez le réglage "SAP" sur "Stéréo" ou "Mono".</li> <li>● Vérifiez l'appareil HDMI connecté au téléviseur.</li> <li>● Établissez le format audio de l'appareil HDMI à "PCM linéaire".</li> <li>● Si la connexion du signal audionumérique pose un problème, sélectionnez la connexion analogique.</li> </ul>
	<b>Un son inconnu est entendu</b>	<ol style="list-style-type: none"> <li>1- Des changements de température ou d'humidité dans la pièce peuvent causer une expansion ou un resserrement du coffret du téléviseur et produire un son métallique. (Cela n'est le signe d'aucune anomalie)</li> <li>2- Le téléviseur pourrait être équipé d'un ventilateur intégré produisant un bruissement. (Cela n'est le signe d'aucune anomalie)</li> <li>3- Lorsque le téléviseur est mis sous tension, un circuit électrique intégré au téléviseur émet un bruit de clic/déclat. (Cela n'est le signe d'aucune anomalie)</li> <li>4- Des circuits électriques sont activés lorsque le téléviseur est sous tension. (Cela n'est le signe d'aucune anomalie)</li> </ol>
	<b>1- Son venant du coffret 2- Bruissement 3- Clic/déclat 4- Bourdonnement</b>	

# Spécifications

	TC-P42X1	TC-P50X1	
<b>Alimentation</b>	120 V c.a., 60 Hz		
<b>Consommation</b>	<b>Maximum</b>	286 W	399 W
	<b>En attente</b>	0,3 W	0,3 W
<b>Panneau de l'écran à plasma</b>	<b>Méthode d'entraînement</b>	Type c.a.	
	<b>Format d'image</b>	16:9	
	<b>Surface d'affichage (L x H x diagonale)</b>	42 po (41,6 po en diagonale) 921 mm x 518 mm x 1 057 mm (36,2 po x 20,4 po x 41,6 po)	50 po (49,9 po en diagonale) 1 106 mm x 622 mm x 1 269 mm (43,5 po x 24,4 po x 49,9 po)
	<b>(Nombre de pixels)</b>	786 432 (1 024 (L) x 768 (H)) [3 072 x 768 points]	1 049 088 (1 366 (L) x 768 (H)) [4 098 x 768 points]
<b>Son</b>	<b>Sortie audio</b> 20 W [10 W + 10 W] (D.H.T. de 10 %)		
<b>Nombre de canaux (numérique/analogique)</b>	VHF/ UHF: 2 - 69, Câblodistribution: 1 - 135		
<b>Conditions de fonctionnement</b>	Température: 0 ° - 40 °C (32 °F - 104 °F) Humidité: 20 % - 80 % (sans condensation)		
<b>Prises de connexion</b>	<b>VIDEO IN 1</b>	VIDEO: Prise de type RCA x 1 S-VIDEO: Mini DIN à 4 broches AUDIO L - R: Prise de type RCA x 2	1,0 V [c.-à-c.] (75 Ω) Y: 1,0 V [c.-à-c.] (75 Ω) C: 0,286 V [c.-à-c.] (75 Ω) 0,5 V [eff.]
	<b>VIDEO IN 2</b>	VIDEO: Prise de type RCA x 1 AUDIO L - R: Prise de type RCA x 2	1,0 V [c.-à-c.] (75 Ω) 0,5 V [eff.]
	<b>COMPONENT IN 1-2</b>	Y: 1,0 V [c.-à-c.] (y compris la synchronisation) PB, PR: ± 0,35 V [c.-à-c.] AUDIO L-R: Prise de type RCA x 2	0,5 V [eff.]
	<b>HDMI 1-3</b>	Connecteur HDMI de type A x 3 ● Ce téléviseur prend en charge la fonction "HDAVI Control 4".	
	<b>Fente de carte</b>	Fente de carte SD x 1	
	<b>DIGITAL AUDIO OUT</b>	PCM / Dolby Digital, Fibre optique	
<b>Particularités</b>	FILTRE 3D Y/C SOUS-TITRES Visualiseur de photos Puce antiviolence HDAVI Control 4		
<b>Dimensions (L x H x P)</b>	<b>Avec piédestal</b>	1 029 mm x 709 mm x 327 mm (40,6 po x 28,0 po x 12,9 po)	1 218 mm x 822 mm x 387 mm (48,0 po x 32,4 po x 15,3 po)
	<b>Téléviseur seulement</b>	1 029 mm x 661 mm x 94 mm (105 mm) (40,6 po x 26,1 po x 3,8 po (4,2 po))	1 218 mm x 769 mm x 94 mm (105 mm) (48,0 po x 30,3 po x 3,8 po (4,2 po))
<b>Masse</b>	<b>Avec piédestal</b>	27,0 kg (59,6 lb)	36,0 kg (79,4 lb)
	<b>Téléviseur seulement</b>	26,0 kg (57,4 lb)	34,0 kg (75,0 lb)

[TC-P42X1]

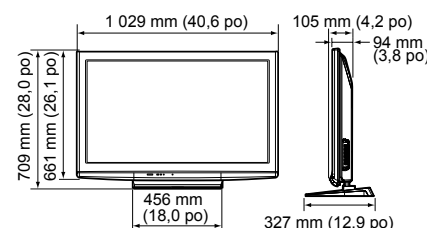

[TC-P50X1]

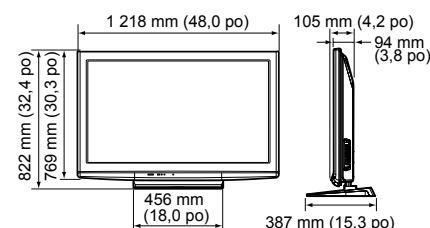

## Remarque

- Les spécifications peuvent être modifiées sans avis préalable. La masse et les dimensions sont approximatives.

# Garantie limitée

## Panasonic Canada Inc. Certificat de garantie limitée Panasonic

Panasonic Canada Inc. garantit cet appareil contre tout vice de fabrication et accepte, le cas échéant, de remédier à toute défectuosité pendant la période indiquée ci-dessous et commençant à partir de la date d'achat original.

<b>Téléviseurs Viera (42 po et plus)</b>	<b>Service à domicile</b>	<b>Un (1) an, pièces (panneau compris) et main-d'œuvre</b>
<b>Téléviseurs Viera (moins de 42 po)</b>	<b>Service en atelier</b>	<b>Un (1) an, pièces (panneau compris) et main-d'œuvre</b>

Le service à domicile ne sera offert que dans les régions accessibles par routes et situées dans un rayon de 50 km d'un centre de service agréé Panasonic.

## LIMITATIONS ET EXCLUSIONS

Cette garantie n'est valide que pour les appareils achetés au Canada et ne couvre pas les dommages résultant d'une installation incorrecte, d'un usage abusif ou impropre ainsi que ceux découlant d'un accident en transit ou de manipulation. De plus, si l'appareil a été altéré ou transformé de façon à modifier l'usage pour lequel il a été conçu ou utilisé à des fins commerciales, cette garantie devient nulle et sans effet. Les piles sèches ne sont pas couvertes sous cette garantie.

Cette garantie est octroyée à l'utilisateur original seulement. La facture ou autre preuve de la date d'achat original sera exigée pour toute réparation sous le couvert de cette garantie.

**CETTE GARANTIE LIMITÉE ET EXPRESSE REMPLACE TOUTE AUTRE GARANTIE, EXPRESSE OU IMPLICITE, INCLUANT LES GARANTIES IMPLICITES DU CARACTÈRE ADÉQUAT POUR LA COMMERCIALISATION ET UN USAGE PARTICULIER.**

**PANASONIC N'AURA D'OBLIGATION EN AUCUNE CIRCONSTANCE POUR TOUT DOMMAGE DIRECT, INDIRECT OU CONSÉCUTIF.**

Certaines juridictions ne reconnaissent pas les exclusions ou limitations de dommages indirects ou consécutifs, ou les exclusions de garanties implicites. Dans de tels cas, les limitations stipulées ci-dessus peuvent ne pas être applicables.

Le service à domicile exige un accès complet et facile au produit par le personnel du centre de service agréé et n'inclut pas le retrait ou la réinstallation d'un produit déjà installé. Si l'appareil doit être retiré pour fins de réparation, cela sera à l'entière discrétion du centre de service. Sous aucune considération, Panasonic Canada Inc. ou le centre de service ne pourra être tenu responsable de tout dommage particulier ou indirect.

## RÉPARATION SOUS GARANTIE

**Pour de l'aide sur le fonctionnement de l'appareil**, veuillez contacter notre service à la clientèle au :

Ligne sans frais: 1-866-330-0014

Lien courriel: [www.vieraconcierge.ca](http://www.vieraconcierge.ca)

**Pour la réparation des appareils**, veuillez communiquer avec un agent du service à la clientèle de VIERA aux coordonnées précédemment mentionnées.

## Expédition de l'appareil à un centre de service

Emballer soigneusement l'appareil, de préférence dans le carton d'origine, et l'expédier port payé et assuré au centre de service. Inclure la description détaillée de la panne et la preuve de la date d'achat original.