

Panasonic®

Modèles
TC-P42U2
TC-P50U2

Manuel d'utilisation

Téléviseur à plasma HD 1080p de
42/50 po
(41,6/49,9 po en diagonale)

VIERA

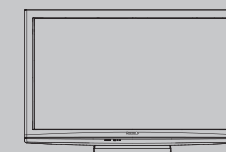

Guide de mise en route rapide

► Reportez-vous aux pages 8 à 16.

Pour obtenir de l'assistance (États-Unis/Porto Rico), appelez le:
1-877-95-VIERA (958-4372)
ou bien consultez notre site www.panasonic.com/contactinfo

Pour obtenir de l'assistance (Canada), appelez le:
1-866-330-0014
ou bien consultez notre site www.vieraconcierge.ca

Consignation du numéro de série

Les numéros de modèle et de série de ce produit se trouvent sur sa face arrière. Notez ce numéro de série dans l'espace réservé à cet effet ci-dessous et conservez ce manuel et votre facture comme preuve de votre achat, pour aider à identifier l'appareil en cas de perte ou de vol et pour recours à la garantie.

Modèle _____

Numéro de série _____

Panasonic Consumer Electronics Company,
Division of Panasonic Corporation of North America
One Panasonic Way, Secaucus
New Jersey 07094 U.S.A.

Panasonic Canada Inc.
5770 Ambler Drive
Mississauga, Ontario
L4W 2T3 CANADA

HDMI

HDTV

VIERA Link™

SD
HG

VIERA™
IMAGE VIEWER

Français

Nous vous remercions d'avoir arrêté votre choix sur cet appareil Panasonic.
Avant d'utiliser l'appareil, lire attentivement le présent manuel et le conserver pour référence ultérieure.
Les images montrées dans le présent manuel n'y sont qu'à des fins d'illustration.

Le multimédia à son meilleur!

Une grande polyvalence multimédia

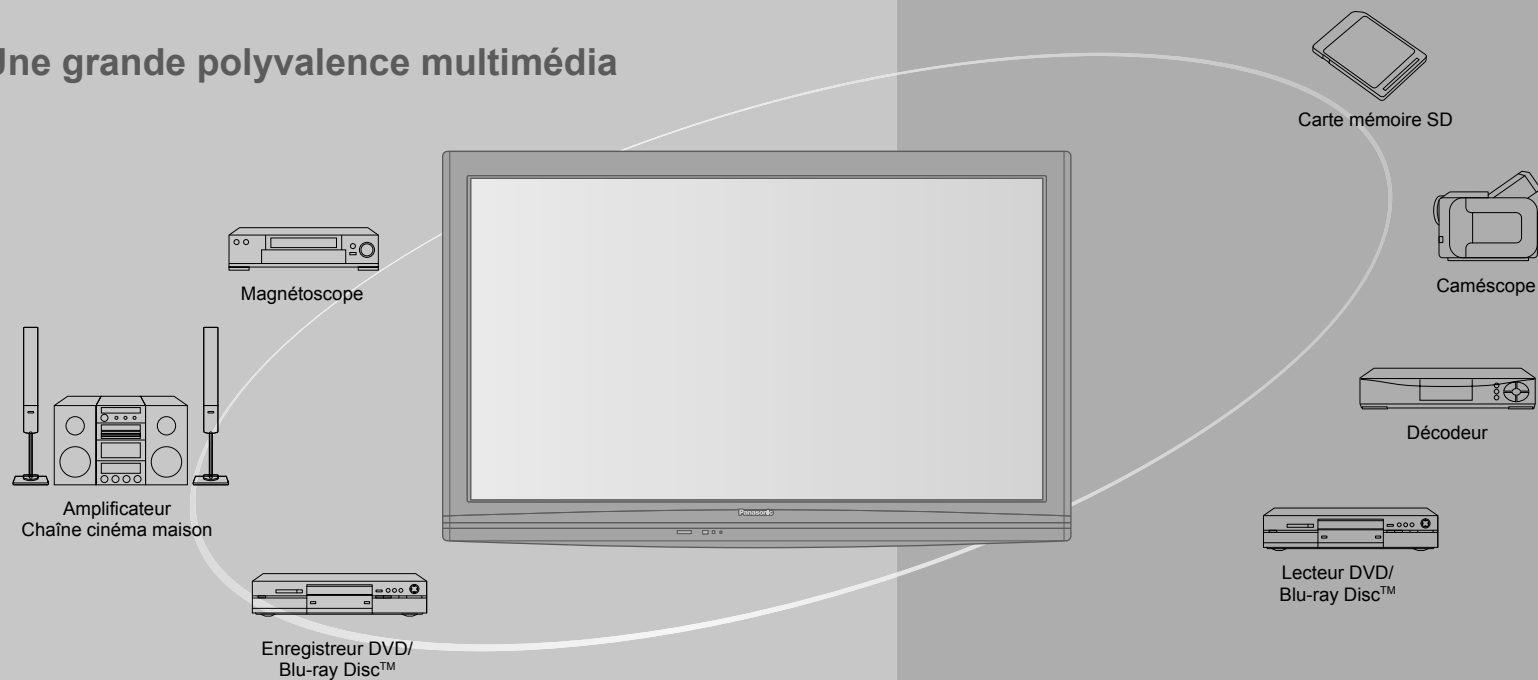

Table des matières

À lire attentivement

- Mesures de sécurité 4
- Remarques 7

Guide de mise en route rapide

- Accessoires/Accessoire en option 8
- Connexion de base 11
- Emplacement des commandes 13
- Réglage initial 14

Pour un grand plaisir télévisuel

Fonctions de base

- Visionnement de la télévision 17
- Utilisation des fonctions VIERA TOOLS 20
- Visionnement avec visualiseur de photos VIERA IMAGE VIEWER™ 22
- Visionnement de bandes vidéo et de DVD 24

Fonctions avancées

- Utilisation des fonctions des menus (image, son, etc.) 25
- VIERA Link™ "HDAVI Control™" 28
- Blocage 34
- Programmation et édition des canaux 36
- Sous-titres 38
- Ident. prises 39
- Minuterie 40
- Connexions AV recommandées 41

Foire aux questions et généralités

- Liste des classifications aux fins de blocage 42
- Informations techniques 43
- Entretien et nettoyage 47
- Foire aux questions 48
- Spécifications 50
- Garantie limitée 51

Guide de mise en route rapide

Visionnement

Fonctions avancées

FAQ, etc.

<h3>HDMI</h3> <p>HDMI, le logo HDMI et High-Definition Multimedia Interface sont des marques de commerce ou des marques déposées de HDMI Licensing LLC aux États-Unis et dans d'autres pays.</p>	<h3>VIERA Link™</h3> <p>La fonction VIERA Link™ est une marque de commerce de Panasonic Corporation.</p>	<p>Le logo SDHC est une marque de commerce de SD-3C, LLC.</p>
	<p>La fonction HDAVI Control™ est une marque de commerce de Panasonic Corporation.</p>	<p>Fabriqué sous licence de Dolby Laboratories. DOLBY et le symbole double D sont des marques de commerce de Dolby Laboratories.</p>

Ce produit est conforme aux normes ENERGY STAR dans le mode « Usage à domicile » lequel permet des économies d'énergie. Toute modification du paramétrage du mode « Usage à domicile » ou des autres paramétrages par défaut pourrait entraîner une consommation d'énergie dépassant les normes ENERGY STAR.

www.CE.org/safety

Mesures de sécurité



ATTENTION
Risque de secousse électrique
Ne pas ouvrir



AVERTISSEMENT: Pour réduire les risques de secousse électrique, ne pas retirer le couvercle ni le panneau arrière. Cet appareil ne contient aucune pièce qui puisse être réparée par l'utilisateur; l'entretien doit être effectué par du personnel qualifié.



Le symbole de l'éclair, inscrit dans un triangle équilatéral, a pour objet d'appeler l'attention de l'utilisateur sur la présence, à l'intérieur du produit, de pièces non isolées portées à une "tension dangereuse" qui peut avoir une amplitude suffisante pour provoquer une secousse électrique.



Le symbole du point d'exclamation, inscrit dans un triangle équilatéral, a pour objet d'appeler l'attention de l'utilisateur sur la présence, dans la documentation accompagnant le produit, d'importantes instructions concernant son mode opératoire et son entretien.

AVERTISSEMENT: Pour éviter tout dommage pouvant entraîner un incendie ou une secousse électrique, n'exposez pas l'appareil à la pluie ou à l'humidité. Ne placez aucun récipient contenant de l'eau (vase de fleur, tasse, bouteille de produit de beauté, etc.) sur l'appareil (ou sur une étagère le dominant).

Consignes de sécurité importantes

- 1) Lisez ces instructions.
- 2) Conservez ces instructions.
- 3) Tenez compte de tous les avertissements.
- 4) Suivez toutes les instructions.
- 5) N'utilisez pas cet appareil près de l'eau.
- 6) Nettoyez l'appareil uniquement avec un chiffon sec.
- 7) Ne bloquez pas les orifices de ventilation. Installez l'appareil en respectant les instructions du fabricant.
- 8) N'installez pas l'appareil près d'une source de chaleur telle qu'un radiateur, un registre de chaleur, une cuisinière ou un autre appareil (y compris un amplificateur) qui produit de la chaleur.
- 9) N'invalidez pas les caractéristiques de sécurité de la fiche polarisée ou avec mise à la terre. Une fiche polarisée possède deux lames dont une est plus large que l'autre. Une fiche avec mise à la terre possède deux lames plus une troisième lame pour la mise à la terre. La lame large ou la lame de mise à la terre sont conçues pour des raisons de sécurité. Si la fiche fournie ne peut pas être branchée dans votre prise secteur, consultez un électricien pour faire remplacer la prise.
- 10) Protégez le cordon d'alimentation et empêchez qu'il soit piétiné ou pincé, en particulier au niveau des fiches, de la prise secteur murale et de la sortie de l'appareil.
- 11) Utilisez uniquement des dispositifs auxiliaires/accessoires spécifiés par le fabricant.
- 12) Utilisez uniquement un chariot, socle, trépied, support ou table spécifié par le fabricant ou vendu avec l'appareil. Si vous utilisez un chariot, faites très attention lors du déplacement de l'ensemble chariot-appareil pour éviter toute blessure provenant d'une chute de l'appareil.
- 13) Débranchez cet appareil pendant un orage ou quand il ne doit pas être utilisé pendant une période prolongée.
- 14) Pour toute réparation, consultez un personnel qualifié. L'appareil doit être réparé s'il a été endommagé de n'importe quelle façon, comme quand, par exemple, le cordon d'alimentation fourni ou la fiche sont endommagés, si un liquide a coulé dans l'appareil ou un objet est tombé à l'intérieur, si l'appareil a été exposé à la pluie ou à l'humidité, s'il ne fonctionne pas normalement ou est tombé.
- 15) Pour éviter toute secousse électrique, assurez-vous que la broche de mise à la terre de la fiche du cordon d'alimentation est correctement branchée.



AVERTISSEMENT/MISE EN GARDE

AVERTISSEMENT

Cet appareil comporte des petites pièces pouvant présenter des risques d'étouffement dans l'éventualité où elles seraient avalées. Rangez-les hors de la portée des enfants. Jetez les petites pièces inutiles, ainsi que tout autre objet inutile, y compris les matériaux d'emballage et les sacs/feuilles en plastique, afin d'éviter tout risque de suffocation.

■ Installation

Une installation inadéquate peut causer la chute de l'appareil ce qui est susceptible de causer des blessures graves voire mortelles. Afin de prévenir de tels risques, prenez les précautions décrites ci-dessous.

- **Le téléviseur à plasma doit être installé à l'aide du support ou piédestal et de la quincaillerie recommandés par le fabricant conformément aux instructions d'installation** Le téléviseur à plasma doit être utilisé avec l'accessoire en option suivant uniquement. L'utilisation avec tout autre type d'accessoire peut causer l'instabilité de l'ensemble. L'accessoire suivant est fabriqué par Panasonic Corporation.
 - Support de montage mural (en biais) : TY-WK4P1RW

- **Assurez-vous que l'installation est faite par un technicien qualifié.** Pour installer ou retirer le téléviseur, il faut le concours de deux personnes.
- **Certains supports ne sont pas faits pour être installés sur des murs supportés par des poteaux d'acier ou des blocs de ciment.** Demandez à votre détaillant ou à un entrepreneur autorisé d'installer correctement les supports de montage au mur.
- **Ne faites pas passer le cordon d'alimentation à l'intérieur du mur.** Le cordon d'alimentation n'a pas été conçu à cette fin. Le non-respect de cette mise en garde peut entraîner un risque d'incendie.
- **Ne placez pas l'écran plasma sur des surfaces inclinées ou instables.** Le téléviseur à plasma risquerait de tomber ou de basculer.
- **N'installez pas le téléviseur à plasma sur un support non recommandé.**
- **N'installez pas le téléviseur sur un meuble pouvant servir de marchepied, tel un bureau à tiroirs.**
- **Ne grimpez pas et ne permettez pas aux enfants de grimper sur le téléviseur**
- **Le téléviseur devrait être installé là où il ne peut être ni poussé, tiré ou basculé.**
- **Prenez soin de disposer les câbles ou les cordons d'alimentation de façon à ce qu'ils ne puissent être tirés ou agrippés par des enfants.**

- **Ne placez pas d'objets sur le téléviseur à plasma.** Si vous renversez de l'eau sur le téléviseur ou si des objets y pénètrent, un court-circuit risque de se produire et d'entraîner un incendie ou une électrocution. Si des corps étrangers pénètrent dans le téléviseur, contactez un centre de service agréé. Dans le cas improbable que vous receviez un choc par l'entremise de ce produit, il est possible que cela soit dû à un mauvais raccordement de votre prise d'alimentation. Demandez à un électricien de vérifier le raccordement de la prise du téléviseur. Si le problème persiste, faites réparer la télé par un technicien qualifié agréé.

■ Cordon d'alimentation

Pour prévenir les risques d'incendie ou d'électrocution:

- **Le téléviseur à plasma a été conçu pour fonctionner avec une alimentation de 120 V c.a., 60 Hz. Insérez la fiche du cordon d'alimentation bien à fond dans la prise.** Si la fiche n'est pas insérée bien à fond, un dégagement de chaleur pouvant entraîner un incendie pourrait se produire.
- **Le cordon d'alimentation ne doit être utilisé qu'avec cet appareil.**
- **N'utilisez aucun autre cordon d'alimentation que celui fourni avec ce téléviseur.**
- **Ne manipulez pas le cordon d'alimentation avec des mains mouillées.**
- **Ne faites rien qui puisse endommager le cordon d'alimentation.**
- **Pour débrancher le câble d'alimentation, tirez-le par la fiche et non par le câble.**
- **N'utilisez pas le cordon d'alimentation s'il est endommagé.** Remplacez-le ou communiquez avec votre centre de service agréé Panasonic.
- **N'utilisez pas d'adaptateurs secteurs à 2 ou 3 broches pour brancher votre cordon de téléviseur à la prise murale.** Dans le cas contraire, le cordon ne serait plus sécuritaire, ce qui pourrait causer un choc électrique. Si la prise murale ne peut recevoir de fiche à 3 broches, demandez à un électricien qualifié de remplacer votre prise et de vérifier le câblage associé.

■ Manipulation du cordon d'alimentation

- **Insérez la fiche du cordon d'alimentation bien à fond dans la prise. (Si la fiche n'est pas insérée bien à fond, un dégagement de chaleur pouvant entraîner un incendie pourrait se produire.)**
- **Assurez-vous de l'accès facile à la fiche.**
- **Assurez-vous que la lame pour la mise à la terre est insérée bien à fond afin de prévenir tout choc électrique.**
 - Un appareil de classe 1 peut être branché dans une prise secteur avec une protection pour mise à la terre.
- **Ne manipulez pas la fiche du cordon d'alimentation avec les mains mouillées. (Ceci pourrait causer un choc électrique.)**
- **N'utilisez aucun autre cordon d'alimentation que celui fourni avec ce téléviseur. (Ceci pourrait causer un choc électrique.)**
- **N'endommagez pas le cordon d'alimentation. (Un cordon d'alimentation endommagé pourrait causer un incendie ou un choc électrique.)**
 - Ne déplacez jamais le téléviseur lorsque le cordon est branché dans une prise secteur.
 - Ne placez aucun objet lourd sur le cordon et ne le placez pas à proximité d'une source de chaleur intense.
 - Évitez de torsader, de plier excessivement ou d'étirer le cordon.
 - Ne tirez pas sur le cordon. Tenez le cordon par sa fiche lors de son débranchement.
 - N'utilisez jamais un cordon d'alimentation avec sa fiche endommagée ou une prise murale endommagée.
- **Si une anomalie se produit (absence d'image ou de son par exemple), ou si de la fumée ou une odeur anormale se dégage du téléviseur à plasma, débranchez immédiatement la fiche du cordon d'alimentation de la prise secteur.** Si vous continuez à utiliser le téléviseur à plasma dans cet état, vous risquez de provoquer un incendie ou d'endommager l'appareil. Adressez-vous à un centre de service agréé Panasonic pour les réparations. Il est recommandé de toujours faire réparer un téléviseur par un technicien qualifié en raison de la tension élevée de l'appareil.

- **Si de l'eau ou des objets pénètrent dans le téléviseur, si l'appareil est échappé, ou si le coffret est abîmé, débranchez immédiatement la fiche du cordon d'alimentation.** Un court-circuit pourrait se produire et entraîner un incendie. Pour toute réparation, adressez-vous à un centre de service agréé Panasonic.

MISE EN GARDE

- **Ne couvrez pas les trous de ventilation.** Sinon, le téléviseur à plasma risquerait de surchauffer, ce qui pourrait causer un incendie ou abîmer le téléviseur à plasma.
- **Laissez un espace de 3 15/16 po (10 cm) ou plus au dessus, à la gauche et la droite de l'appareil, ainsi qu'un espace de 2 3/4 po (7 cm) ou plus à l'arrière.**
- **Si vous utilisez le piédestal, n'encombrez pas l'espace entre l'écran et le piédestal d'objets pouvant nuire à la ventilation.**

■ Déplacement du téléviseur à plasma

- **Veillez à débrancher tous les câbles avant de déplacer le téléviseur à plasma.** Si vous déplacez le téléviseur alors que des câbles sont encore connectés, vous risquez d'endommager les câbles et d'entraîner un incendie ou un choc électrique.
- **Par mesure de précaution, débranchez la fiche d'alimentation de la prise secteur avant d'entreprendre des travaux de nettoyage.**
- **Ne transportez le téléviseur à plasma qu'en position debout.** Le transport de l'appareil avec son panneau d'affichage faisant face vers le haut ou vers le bas peut endommager les circuits internes.
- **Nettoyez régulièrement le câble d'alimentation afin que la poussière ne s'y accumule pas.** Si de la poussière devait s'accumuler sur la fiche du cordon d'alimentation, l'humidité produite risquerait de détériorer l'isolation et d'entraîner un incendie. Débranchez le cordon d'alimentation de la prise secteur et essuyez-le avec un chiffon sec.

Le téléviseur à plasma émet des rayons infrarouges; par conséquent, il peut perturber les autres appareils de communication. Installez votre capteur infrarouge dans un endroit à l'abri de la lumière directe ou indirecte du téléviseur à plasma.

Le téléviseur consomme une certaine quantité de courant électrique tant que le cordon d'alimentation est branché à la prise secteur.

- **Le panneau d'affichage est fait de verre; évitez d'y appliquer une forte pression et protégez-le contre les chocs.** Cela pourrait provoquer des dommages et entraîner un risque de blessure.
- **Le téléviseur est très lourd et devrait être transporté par au moins 2 personnes. Afin d'éviter que l'appareil bascule ou tombe, tenez-le comme indiqué à l'illustration; sa chute pourrait entraîner un risque de blessures.**

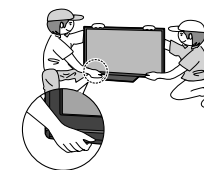

Mesures de sécurité (suite)



AVERTISSEMENT

Avis de sécurité CEA pour les enfants : les écrans plats ne sont pas toujours installés sur des supports de montage appropriés ou selon les recommandations du fabricant. Les écrans plats qui sont installés sur des commodes, bibliothèques, étagères, bureaux, haut-parleurs, coffres ou chariots peuvent tomber et causer des blessures graves, voire mortelles.

L'industrie des produits électroniques de consommation (dont Panasonic est membre) s'est engagée à rendre le divertissement à la maison agréable et sécuritaire. Afin de prévenir les risques d'accident, suivez les conseils de sécurité suivants :

OPTEZ POUR LA SÉCURITÉ :

- Il n'existe pas de guide unique. Suivez les recommandations du fabricant pour l'installation et l'emploi sécuritaire de votre écran plat.
- Lisez attentivement le manuel de l'utilisateur et assurez-vous de bien comprendre les instructions pour une utilisation appropriée de ce produit.
- Ne permettez pas aux enfants de grimper sur le mobilier et les téléviseurs ou de jouer avec ceux-ci.
- N'installez pas d'écran plat sur un meuble pouvant servir de marchepied tel un bureau à tiroirs.
- Gardez à l'esprit que les enfants peuvent s'exciter lorsqu'ils regardent la télévision, surtout sur des écrans plats « plus grands que nature ». Le téléviseur devrait être installé là où il ne peut être poussé, tiré ou basculé.
- Prenez soin de disposer les câbles ou les cordons d'alimentation de façon à ce qu'ils ne puissent être tirés ou agrippés par des enfants.

SUPPORT MURAUX : SI VOUS DÉCIDEZ DE FIXER VOTRE TÉLÉVISEUR À UN SUPPORT MURAL, IL FAUT TOUJOURS :

- Utiliser un support mural recommandé par le fabricant du téléviseur ou homologué par un organisme indépendant (tel que UL, ACNOR, ETL).
- Suivre les instructions fournies par les fabricants du téléviseur et du support mural.
- Communiquer avec votre détaillant et se renseigner sur une installation faite par un professionnel si vous avez des doutes sur votre capacité à installer votre téléviseur à écran plat de façon sécuritaire.
- S'assurer que le mur sur lequel vous installez le support est en mesure de l'accepter. Certains supports ne sont pas faits pour être installés sur des murs supportés par des poteaux d'acier ou des blocs de ciment. En cas de doute, communiquez avec un installateur professionnel.
- Pour installer ou retirer le téléviseur, il faut le concours de deux personnes. Les téléviseurs à écran plat peuvent être très lourds.

Panasonic recommande qu'un technicien qualifié procède à toute installation murale. Pour plus de détails, reportez-vous à la page 4.

L'American Academy of Pediatrics (Académie américaine de pédiatrie) recommande fortement de ne pas laisser les enfants de moins de deux ans regarder la télévision.

Cet appareil intègre les logiciels suivants :

- (1) logiciels développés indépendamment par ou pour le compte de Panasonic Corporation,
- (2) logiciels appartenant à une tierce partie et utilisés sous licence par Panasonic Corporation,
- (3) logiciels utilisés sous licence en vertu de la Licence publique générale GNU, version 2 (GPL v2),
- (4) logiciels utilisés sous licence en vertu de la Licence publique générale limitée GNU (LGPL), et/ou,
- (5) logiciels libres autres que ceux utilisés sous licence en vertu de GPL et/ou LGPL.

Pour les logiciels des catégories (3) ou (4), veuillez vous reporter aux conditions d'utilisation de GPL v2 et LGPL à <http://www.gnu.org/licenses/old-licenses/gpl-2.0.html> et <http://www.gnu.org/licenses/old-licenses/lgpl-2.1.html>. De plus, plusieurs personnes physiques et/ou morales détiennent des droits d'auteur sur les logiciels des catégories (3) et (4). Veuillez vous reporter aux avis de droits d'auteur de ces personnes physiques et morales à <http://www.am-linux.jp/dl/DTV10UT/>.

LES LOGICIELS GPL/LGPL SONT DISTRIBUÉS DANS LE BUT D'ÊTRE UTILES MAIS NE SONT COUVERTS PAR AUCUNE GARANTIE, EXPLICITE, IMPLICITE OU LÉGALE, Y COMPRIS LES GARANTIES IMPLICITES DE VALEUR MARCHANDE OU D'ADÉQUATION À UNE UTILISATION PARTICULIÈRE.

Pendant une période d'au moins trois (3) ans après la livraison des produits, Panasonic fournira à quiconque communiquera avec nous à l'adresse suivante et ce, sans autres frais que ceux encourus pour la distribution du code source, une copie complète lisible par machine du code source en vertu de GPL v2/LGPL.

Écrivez à :

cdrequest@am-linux.jp

Le code source est également disponible, sans frais, depuis notre site Web à l'adresse suivante :

<http://www.am-linux.jp/dl/DTV10UT/>

Avis de la FCC:

Cet équipement a été testé et déclaré conforme aux limitations d'un appareil numérique de Classe B, d'après la section 15 des normes FCC. Ces limitations sont conçues pour offrir un niveau de protection raisonnable contre les interférences nuisibles dans une zone résidentielle. Cet équipement produit, utilise et peut émettre une énergie de fréquence radio et, s'il n'est pas installé ni utilisé conformément aux instructions, il risque de causer des interférences nuisibles aux communications radio. Il n'y a toutefois aucune garantie que des interférences ne se produisent pas dans une installation en particulier. Si cet équipement cause des interférences gênantes pour la réception radio ou télévision, ce qui peut être aisément déterminé en l'éteignant puis en le rallumant, l'utilisateur est invité à prendre l'une ou plusieurs des mesures correctives suivantes:

- Réorientez ou déplacez l'antenne de réception.
- Augmentez la distance entre l'équipement et le récepteur.
- Branchez l'équipement dans une prise située sur un autre circuit que celui auquel est relié le récepteur.
- Si vous avez besoin d'aide, consultez le centre de service technique Panasonic ou un technicien radio-télévision expérimenté.

Précautions FCC:

Pour assurer une conformité continue, suivez les instructions de ce manuel et utilisez uniquement un câble d'interface blindé lors de la connexion du téléviseur à des appareils périphériques. Tout changement ou modification non expressément approuvée par la partie responsable peut causer des interférences nuisibles et peut annuler l'autorité de l'utilisateur d'utiliser l'appareil.

Responsable: Panasonic Corporation of North America
One Panasonic Way, Secaucus, NJ 07094
Contact: Panasonic Consumer Electronics Company
1-877-95-VIERA (958-4372)
Courriel: consumerproducts@panasonic.com

Note pour le Canada:

Pour les modèles TC-P42U2 et TC-P50U2

Cet appareil numérique de Classe B est conforme à la norme NMB-003 du Canada.

Remarques

■ Ne pas afficher une image fixe pendant une période prolongée

Cela peut causer la rétention de l'image à l'écran (un phénomène appelé "rémanence"). Cela n'est pas considéré comme étant une défectuosité et n'est donc pas couvert par la garantie.



Afin de prévenir la rémanence, l'économiseur d'écran est automatiquement activé après quelques minutes d'inactivité (si aucun signal n'est acheminé ou aucune opération effectuée). (p. 49)

Images fixes typiques

- Numéro de canal et autres logos
- Image affichée au format 4:3
- Photo sur carte SD
- Jeu vidéo
- Image d'un ordinateur

■ Positionnement du téléviseur

- Ne pas placer le téléviseur dans un endroit où il serait exposé aux rayons solaires directs ou tout autre éclairage intense (y compris les reflets).
- Certains types de lampes fluorescentes peuvent réduire le rayon d'action de la télécommande.

Accessoires/Accessoire en option

Accessoires

✓ Vérifiez que les accessoires et les éléments ci-dessous sont bien inclus en cochant leur case.

Accessoires

- Télécommande
● N2QAYB000485



- Piles pour la télécommande (2)
● Format AA



- Cordon d'alimentation

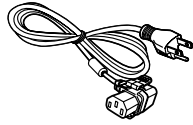

- Piédestal
● TBLX0134 (TC-P42U2)
● TBLX0135 (TC-P50U2)

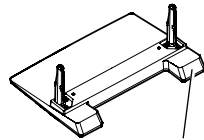

Montage (p. 9)

- Manuel d'utilisation
 Conciergerie VIERA et Guide de mise en route rapide

Accessoire en option Support de montage mural (en biais)

- TY-WK4P1RW

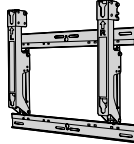

- a: 400 mm (15,7 po)
b: 300 mm (11,8 po)

Communiquez avec un détaillant Panasonic pour vous procurer le support de montage mural recommandé. Pour de plus amples renseignements, reportez-vous à la notice d'installation du support de montage mural.

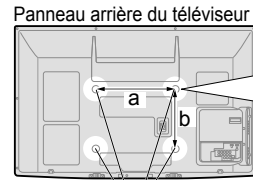

Trous pour l'installation du support de montage mural

Vis pour fixation du téléviseur au support de montage mural (non fournies avec le téléviseur)

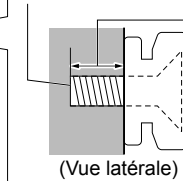

Longueur de la vis:
minimum de 15,0 mm (0,59 po),
maximum de 30,0 mm (1,18 po)

M8

(Vue latérale)

Avertissement

- Afin de maintenir le haut rendement et le fonctionnement sûr de l'appareil, confiez au revendeur ou à un entrepreneur agréé la tâche de fixer le support de montage mural.
- Lisez attentivement les instructions accompagnant l'accessoire en option et assurez-vous de prendre toutes les mesures qui s'imposent pour éviter que l'appareil ne bascule.
- Manipulez le téléviseur avec le plus grand soin lors de son installation; un choc ou des tensions indues pourrait l'endommager.
- Installez le support mural avec le plus grand soin. Assurez-vous qu'il n'y a aucun fil électrique ni tuyau dans le mur avant d'installer le support mural.
- Lors de l'utilisation d'un support à angle, assurez-vous qu'il y a assez d'espace afin que les câbles de raccordement ne soient pas coincés contre le mur lors de l'inclinaison avant du téléviseur.
- Pour des raisons de sécurité, retirez les téléviseurs de leur support mural lorsqu'ils ne sont plus utilisés.

Mise en place des piles de la télécommande

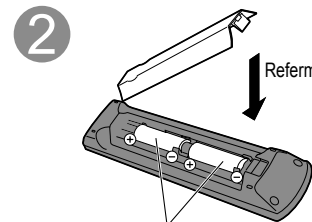
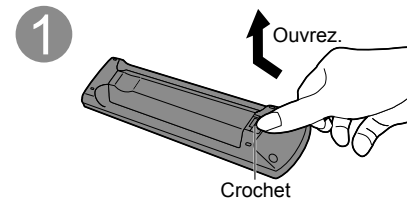

Crochet

Respectez la polarité (+ ou -).

Mises en garde

- L'installation incorrecte des piles peut entraîner une fuite de l'électrolyte provoquant la corrosion de la télécommande.
- N'utilisez pas à la fois une pile neuve et une pile usagée.
- N'utilisez pas en même temps deux types de piles (par exemple, une pile au carbone zinc et une pile alcaline).
- N'utilisez pas de piles rechargeables (Ni-Cd).
- Ne démontez pas et ne chauffez pas les piles.

Fixation du téléviseur sur le piédestal

Montage du piédestal

- Fixez de manière sécuritaire avec les vis de montage (A). (4 vis au total)
- Serrez les vis à fond.

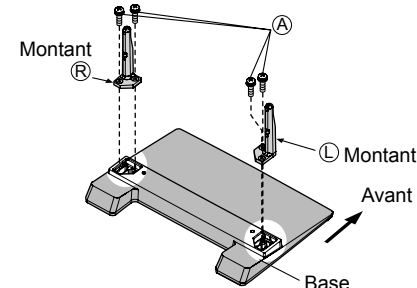

(Illustration: TBLX0135)

Installation

- Effectuez le montage sur une surface horizontale et à niveau.
- Serrez les vis à fond.

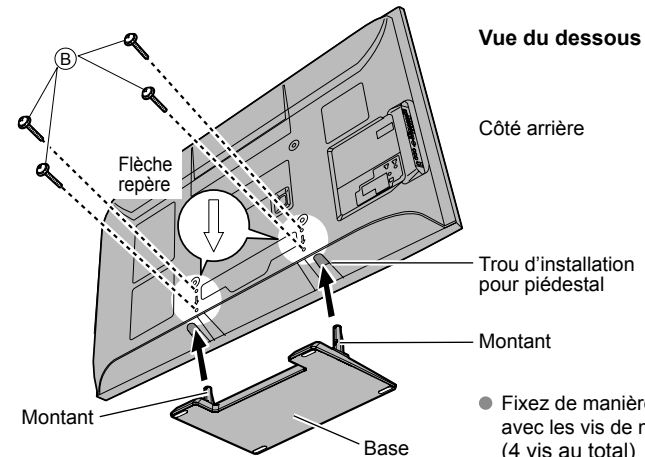

Vue du dessous

Côté arrière

Trou d'installation pour piédestal

Montant

- Fixez de manière sécuritaire avec les vis de montage (B). (4 vis au total)

(Illustration: TC-P50U2)

Avertissement

Ne démontez ni ne modifiez le piédestal.

- Cela pourrait faire basculer l'appareil et l'endommager ou blesser quelqu'un.

Mises en garde

N'utilisez pas d'autres téléviseurs et écrans que ceux compris dans l'emballage.

- Sinon, l'appareil pourrait tomber et être abîmé, ce qui pourrait causer des blessures.

N'utilisez pas le piédestal s'il est tordu ou endommagé.

- Si vous utilisez le piédestal alors qu'il est endommagé, vous risquez de vous blesser. Adressez-vous dès que possible à votre revendeur Panasonic.

Lors de l'installation, veillez à bien serrer toutes les vis.

- Si vous ne serrez pas suffisamment les vis lors du montage, le piédestal ne sera pas assez solide pour supporter le téléviseur à plasma, et il risquerait de tomber et d'être endommagé, ce qui pourrait causer des blessures.

Accessoires

Vis de montage
(4 de chaque)

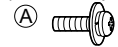

XYN5+F18FN
M5 x 18 (argent)

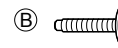

THEL078N
(pour modèle de 42 po)
THEL080N
(pour modèle de 50 po)
M5 x 30 (noir)

Montants (2)

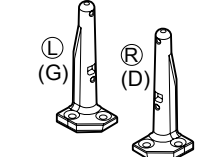

- "L" ou "R" est imprimé au bas des montants.

Base (1)

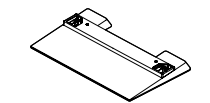

Accessoires/Accessoire en option (Suite)

Raccordement du cordon d'alimentation secteur

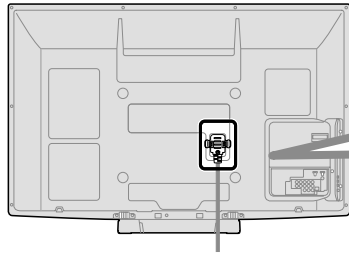

Pour verrouiller

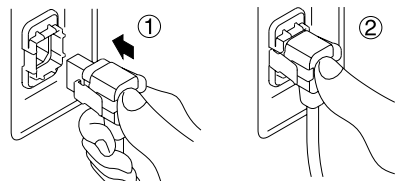

Insérez la fiche à fond, jusqu'à ce que les languettes se mettent en place des deux côtés avec un léger bruit sec.

Pour retirer

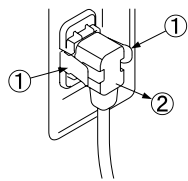

Continuez à appuyer des deux côtés jusqu'à ce qu'un bruit sec se fasse entendre et tirez.

Connexion

Borne d'antenne

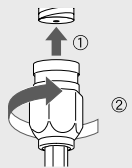

- Serrez la vis à fond.

Prises

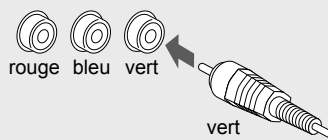

- Appariez les fiches et les prises de même couleur.
- Insérez à fond.

Borne HDMI

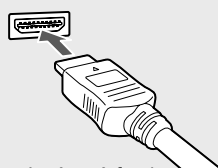

- Insérez à fond.

Connexion de base

Exemple Raccordement à une antenne de télévision

Téléviseur

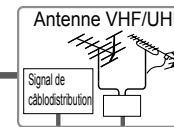

Antenne VHF/UHF

- NTSC (National Television System Committee): Télédiffusion traditionnelle
- ATSC (Advanced Television Systems Committee): Normes pour la télévision numérique, y compris la télévision haute définition (TVHD), la télévision à définition standard (TVDS), la distribution de données, le rendu ambiophonique multicanal et la télévision interactive.

Raccordement aux bornes d'antenne

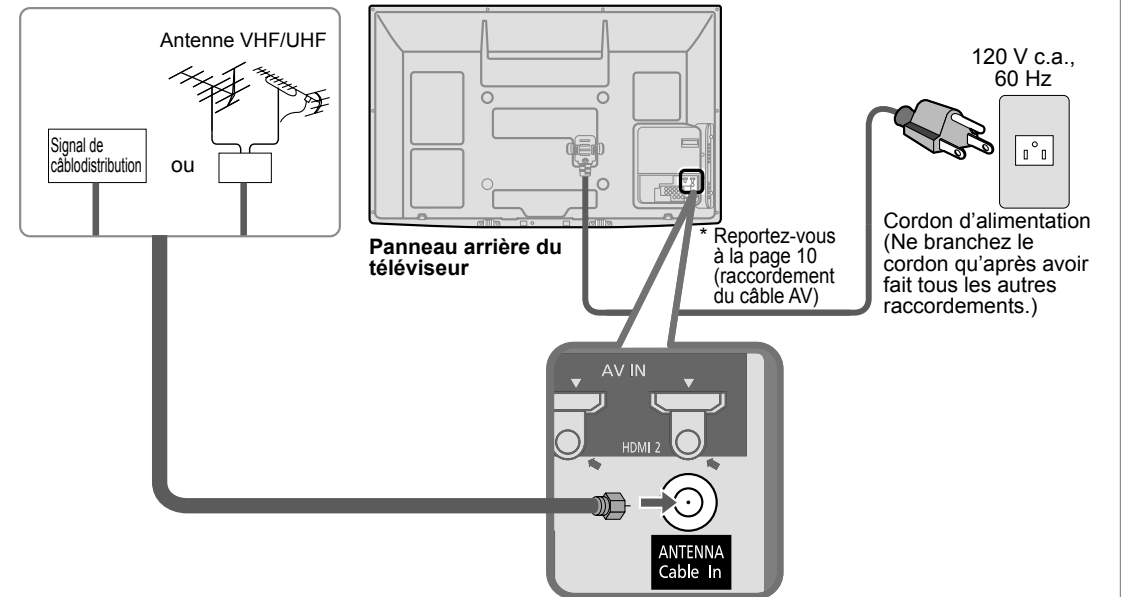

Câblodistribution

- Il est nécessaire d'être abonné à un service de câblodistribution pour capter les émissions diffusées sur le câble.
- L'abonnement à un service de câblodistribution à haute définition permet de capter des émissions haute définition. La connexion pour la réception à haute définition peut se faire au moyen d'un câble HDMI ou composante vidéo. (p. 12)
- Pour regarder les émissions à haute définition, sélectionnez l'entrée vidéo appropriée. (p. 24)

Remarques

- Tous les câbles et appareils auxiliaires illustrés dans ce manuel ne sont pas fournis avec le téléviseur.
- Pour de plus amples détails sur la connexion des appareils auxiliaires, veuillez vous reporter au manuel afférent à chaque appareil en question.
- Lorsque vous débranchez le cordon d'alimentation, assurez-vous de le débrancher d'abord de la prise secteur.
- Pour de plus amples renseignements, visitez: www.panasonic.ca

Connexion de base (suite)

Raccordements de câbles AV

Haute définition

A Bornes HDMI

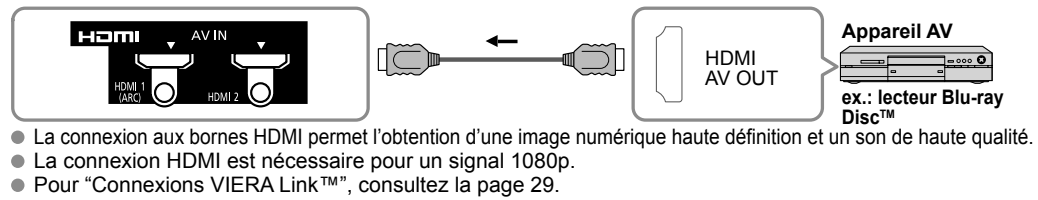

B Prises COMPONENT

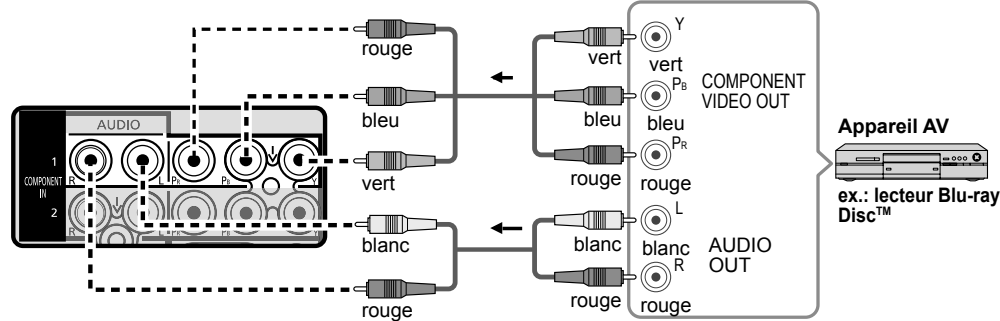

Définition standard

C Prises COMPOSITE

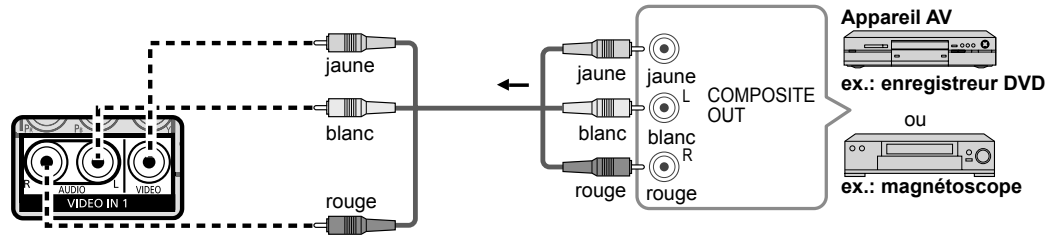

Remarque

- Pour de plus amples détails sur la connexion des appareils auxiliaires, veuillez vous reporter au manuel afférent à chaque appareil en question.

Emplacement des commandes

Emplacement des commandes/voyants

Panneau avant du téléviseur

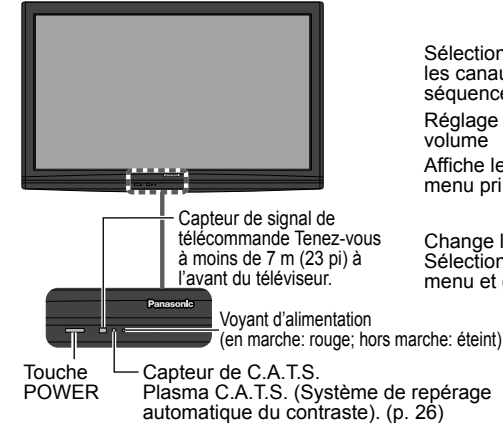

Remarques

- Le téléviseur consomme une petite quantité de courant même lorsqu'il est mis hors marche.
- Ne placer aucun objet entre le capteur de signal de la télécommande sur le téléviseur et la télécommande.

Panneau arrière du téléviseur

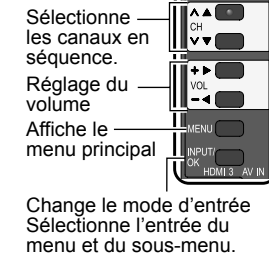
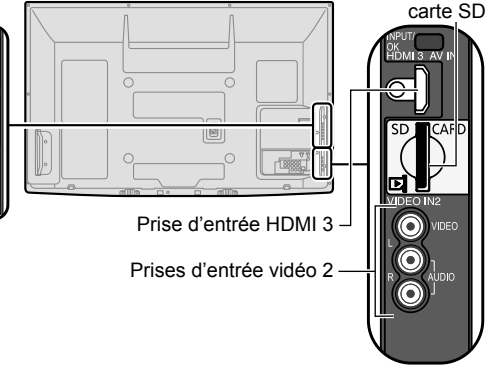

Télécommande

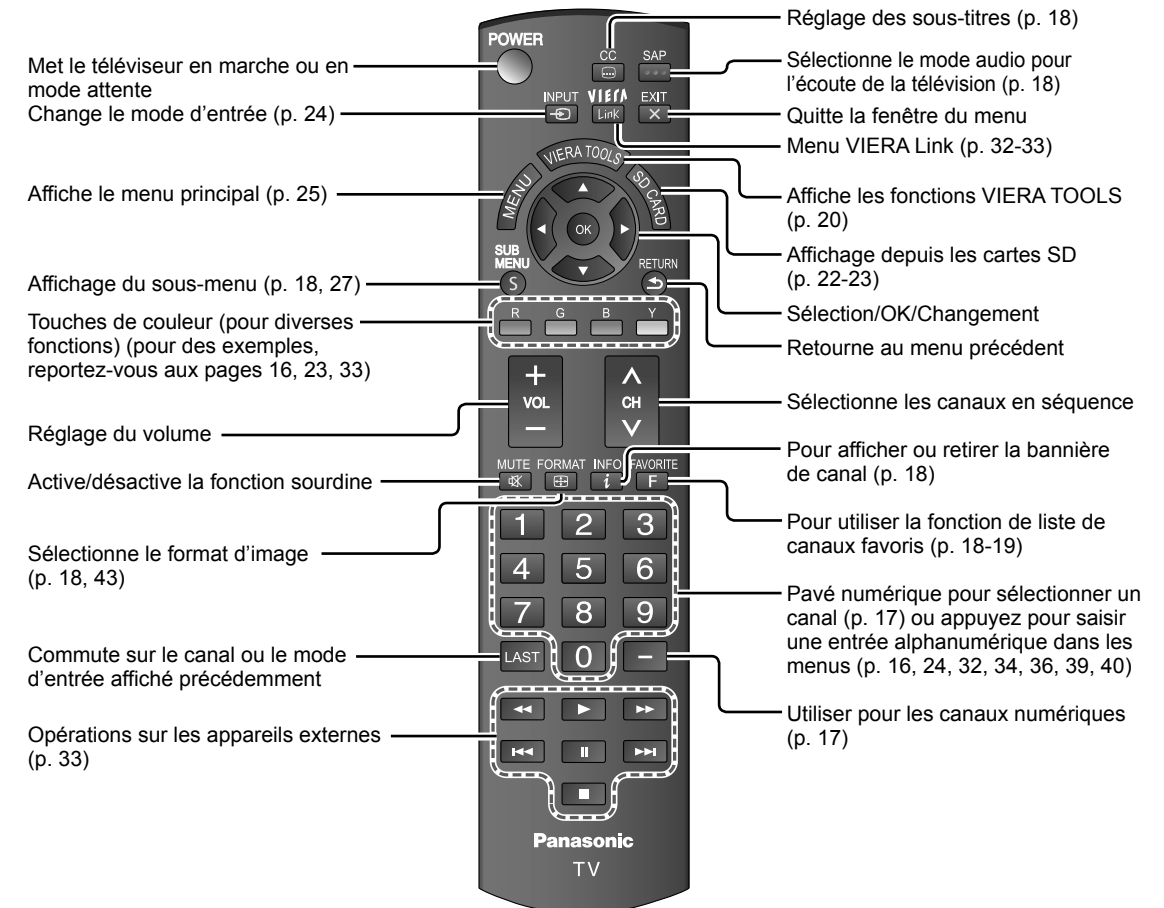

Guide de mise en route rapide

- Emplacement des commandes
- Connexion de base (Raccordements de câbles AV)

Réglage initial

L'écran de Réglage initial s'affiche uniquement lorsque le téléviseur est mis en marche pour la première fois après que le cordon d'alimentation ait été branché dans la prise de courant et que "Contact auto" (p. 27) est réglé sur "HF".

1 Appuyez sur la touche POWER pour mettre le téléviseur en marche
(Télé) (Télécommande)

OU

POWER

2 Configurez votre mode de visionnement

1 Sélectionnez la langue d'affichage.

Langue / Idioma / Language

English Español Français

① sélection
② OK

2 Sélectionnez votre mode de visionnement (Assurez-vous de sélectionner le mode "Usage à domicile".)

Réglage du mode de visionnement Étape 2 de 6

Usage à domicile (Démonstration en magasin)

① sélection
② OK

● Confirmez votre sélection (Usage à domicile) avant d'appuyer sur OK.

■ Si vous sélectionnez "Démonstration en magasin" par erreur sous ②, l'écran de confirmation s'affichera.

Sélectionner le mode de démonstration en magasin?

Oui Non

Si vous sélectionnez "Oui", le mode image se réinitialisera régulièrement à "Éclatant" et un message de réinitialisation de l'image s'affichera.

① sélection
② OK

- Sélectionnez "Non" et retournez à l'écran précédent ②.
- Si vous sélectionnez "Oui", l'écran passe en mode de démonstration en magasin.

Pour afficher de nouveau l'écran "Réglage du mode de visionnement", tel qu'illustré ci-dessus, effectuez une des étapes suivantes pour sélectionner "Usage à domicile".

- Appuyez et maintenez enfoncée la touche "POWER" sur le devant du panneau pendant au moins 5 secondes.
- Débranchez le cordon d'alimentation pendant 30 secondes et rebranchez-le.

Remarques

- RETURN**
- n'est pas une option sous ② - ①.
- EXIT**
- n'est pas une option sous ②.
 - Si vous avez utilisé l'option ② pour éteindre la télévision, la prochaine fois que vous l'allumerez, le réglage de la "Langue" s'affichera.
 - Si vous utilisez une étape autre que l'étape ② pour éteindre le téléviseur, ou si vous avez utilisé la touche EXIT pour quitter avant d'avoir effectué les réglages, la prochaine fois que vous allumerez la télévision, le "Réglage initial" ne s'affichera pas automatiquement.
 - Les réglages effectués jusqu'à cette étape sont sauvegardés.
 - Vous pouvez réinitialiser les réglages à l'aide de la fonction "Réglage initial". (p. 27)
 - Pour changer de réglage par la suite (Langue, Réglage ANT/Câble, Ident. prises, Horloge), allez à l'écran des menus (p. 27)

3 Réglage automatique des canaux (Réglage ANT/Câble)

1 Sélectionnez l'antenne branchée dans la prise

Réglage ANT/Câble Étape 3 de 6

Câble Antenne Non utilisé

① sélection
② OK

Non utilisé: allez à ④ (Identification des prises)

Sélectionnez "Non utilisé" lorsqu'aucun câble n'est branché à la prise d'antenne/câble.

- Idéal lorsqu'un câblesélecteur/récepteur satellite est connecté à une prise d'entrée du téléviseur.
- Préviens la syntonisation accidentelle d'un signal non disponible.

2 Sélectionnez "Début"

Program. auto Étape 4 de 6

Début Saut

① sélection
② OK

Saut: allez à ④ (Identification des prises)

Démarrez le balayage des canaux.
(Les canaux pouvant être reçus sont automatiquement sélectionnés.)

Program. auto

Progrès 8 %

Nombre de canaux analogiques 10

Nombre de canaux numériques 0

Appuyer sur RETURN pour quitter

RETURN

3 Terminez le réglage de la programmation automatique

Un message de fin d'exécution s'affiche lorsque le balayage sous programmation automatique a bien réussi.

Program. auto

Nombre de canaux analogiques 10

Nombre de canaux numériques 0

Program. auto terminée.

Appuyer sur OK pour continuer.

OK
RETURN

Si aucun canal n'est disponible, revenez à ③ - ① (Réglage ANT/Câble). "Non utilisé" sera sélectionné.

● Appuyez pour revenir à l'écran précédent

RETURN

Fonctionnement de la touche EXIT pendant le "Réglage initial"

Appuyez une fois sur la touche pour afficher l'écran de confirmation. Appuyez de nouveau pour fermer l'écran de confirmation.

[Écran de confirmation]

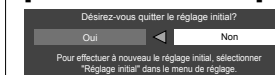

Oui → Quittez "Réglage initial".
Non → Revenez à l'écran initial.

Réglage initial (suite)

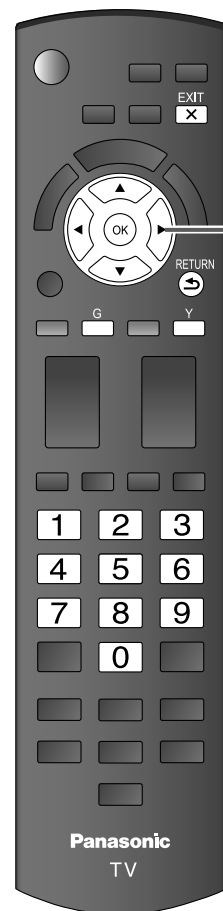

4 Sélectionnez Ident. prises (Identification des prises)

Sélectionnez Suivant, puis appuyez sur OK pour passer à l'étape suivante.

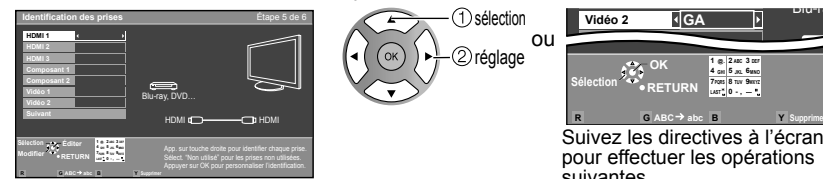

Suivez les directives à l'écran pour effectuer les opérations suivantes.
 Identification: [ESPACE] Non utilisé/Blu-ray/DVD/ENR. DVD/CINÉMA M./JEU/ORDINATEUR/MAGNÉTO/CÂBLE/SATELLITE/DVR/AP.PHOTO/MONITEUR/AUX/RÉCEPTEUR/CENTRE M/PASSER.M/AUTRE

5 Réglez l'horloge (Réglage de l'horloge)

Sélectionnez Suivant, puis appuyez sur OK pour passer à l'étape suivante.

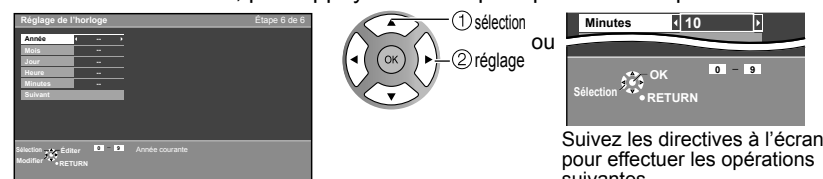

Suivez les directives à l'écran pour effectuer les opérations suivantes.

6 Effectuez un "Réglage initial"

Un message de fin de tâche s'affiche après avoir réussi le "Réglage initial"



Remarque

- À propos des systèmes de télédiffusion

Analogique (NTSC):

Téléviseur traditionnel

Numérique (ATSC):

Nouveau programme qui permet le visionnement d'un plus grand nombre de canaux offrant une image et un son de haute qualité

Visionnement de la télévision

Connexion de base (p. 11-12)

Visionnement de la télévision et autres fonctions

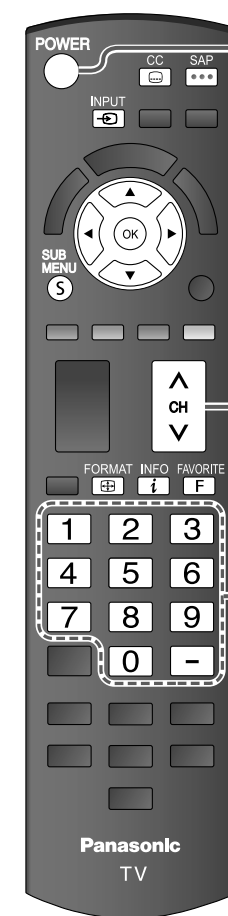

1 Appuyez sur la touche POWER

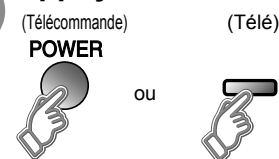

Remarque

- Si le mode de commande télé n'est pas sélectionné, appuyez sur et sélectionnez Télé. (p. 24)

2 Syntonisez un canal

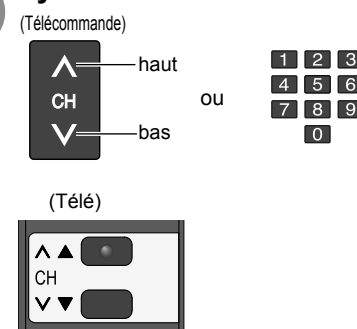

■ Pour entrer directement un numéro de canal numérique

- Lors de la syntonisation d'un canal numérique, appuyez sur la touche pour entrer le nombre secondaire pour un numéro de canal composé.

Exemple: canal 15-1:

Remarques

- Resélectionnez "Câble" ou "Antenne" sous "Entrée ANT" de "Réglage ANT/Câble" pour basculer entre la réception par câble et par antenne. (p. 15, 37)
- Le numéro de canal et le niveau de volume restent les mêmes, même après avoir mis le téléviseur hors tension.

Visionnement de la télévision (Suite)

■ Autres fonctions utiles (Exécutez après ②)

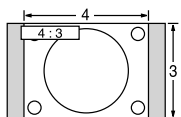
<h3>Écoute de la voie SAP (Programme audio secondaire)</h3>	<p>■ Sélectionnez le mode audio pour l'écoute de la télévision.</p> <p>SAP</p> <ul style="list-style-type: none"> ● Mode numérique Appuyez sur SAP pour sélectionner la plage audio suivante (si disponible) lors de la réception d'un canal numérique. Voie audio 1 de 2 (Anglais) ● Mode analogique Appuyez sur la touche SAP pour sélectionner le mode audio désiré. • Chaque pression de la touche SAP change le mode audio. (Stéréo/SAP/Mono) 												
<h3>Sous-titres</h3>	<p>■ Activez ou désactivez les sous-titres.</p> <p>CC</p> <p>Sous-titres HF → Sous-titres EF → Sous-titres avec sourdine activée</p>												
<h3>Affichage du sous-menu</h3>	<p>■ Appuyez sur SUB MENU pour afficher l'écran du sous-menu. (p. 27) Ce menu comporte des raccourcis pour les diverses fonctions pratiques.</p> <p>SUB MENU</p> <table border="1"> <tr><th colspan="2">Réglage du sous-menu</th></tr> <tr><td>Mode balayage de canal</td><td>Tous</td></tr> <tr><td>Réglage favoris</td><td></td></tr> <tr><td>Modification de sigle</td><td></td></tr> <tr><td>Fréquencemètre</td><td></td></tr> </table>	Réglage du sous-menu		Mode balayage de canal	Tous	Réglage favoris		Modification de sigle		Fréquencemètre			
Réglage du sous-menu													
Mode balayage de canal	Tous												
Réglage favoris													
Modification de sigle													
Fréquencemètre													
<h3>Rappel des informations</h3>	<p>■ Affichez ou retirez la bannière de canal.</p> <p>INFO</p> <table border="1"> <tr> <td>Canal</td> <td>Horloge</td> </tr> <tr> <td>15-2 THE NEWS</td> <td>12:30 PM</td> </tr> <tr> <td>ABC-HD CC SAP TV-G 1080i Standard 4:3</td> <td>30</td> </tr> <tr> <td>Indicatif du canal</td> <td>Temps restant de la minuterie-sommeil</td> </tr> <tr> <td>Sous-titres</td> <td>Format d'image</td> </tr> <tr> <td>Classification</td> <td></td> </tr> </table>	Canal	Horloge	15-2 THE NEWS	12:30 PM	ABC-HD CC SAP TV-G 1080i Standard 4:3	30	Indicatif du canal	Temps restant de la minuterie-sommeil	Sous-titres	Format d'image	Classification	
Canal	Horloge												
15-2 THE NEWS	12:30 PM												
ABC-HD CC SAP TV-G 1080i Standard 4:3	30												
Indicatif du canal	Temps restant de la minuterie-sommeil												
Sous-titres	Format d'image												
Classification													
<h3>Changement du format d'image</h3>	<p>■ Appuyez sur FORMAT pour faire défiler les divers formats d'images disponibles. (p. 43)</p> <p>FORMAT</p>  <ul style="list-style-type: none"> • 480i, 480p: PLEIN/CADRAGE/4:3/ZOOM • 1080p, 1080i, 720p: PLEIN/H-LARGE/CADRAGE/4:3/ZOOM 												
<h3>Affichage des canaux favoris</h3>	<p>■ Favoris</p> <p>Les numéros de canal enregistrés dans Favoris s'affichent sur l'écran de syntonisation de favoris. Sélectionnez la station de diffusion désirée avec le curseur ou au moyen des touches numériques. (p. 19)</p>												

Fonction de favoris

■ Réglage de la fonction de favoris

1 Affichez le sous-menu.



2 Sélectionnez "Réglage favoris".

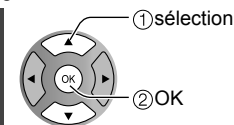

3 Réglez le canal affiché.

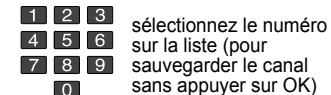
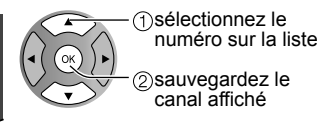
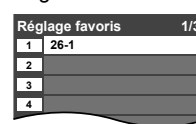

Suppression d'un canal favori

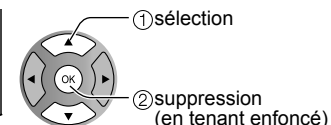
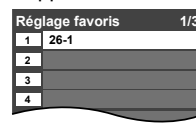

■ Utilisation de la fonction de favoris

1 Affichez "Canaux favoris".



2 Sélectionnez le canal.

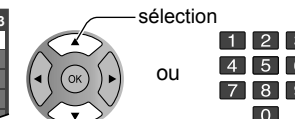
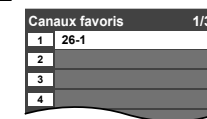

3 Réglez le canal favori.

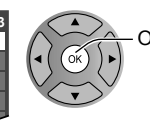
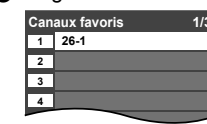

■ Pour changer de page



Appuyez plusieurs fois pour changer de page (1/3, 2/3, 3/3 ou quitter)



Page suivante/précédente

Utilisation des fonctions VIERA TOOLS

La touche VIERA TOOLS permet d'accéder facilement aux rubriques de menu les plus utilisées. Celles-ci apparaissent sous forme d'icônes de raccourci à l'écran du téléviseur.

Contrairement aux menus traditionnels, vous pouvez bénéficier d'une utilisation, d'une lecture et d'une configuration plus rapides.

1 Affichez les fonctions VIERA TOOLS

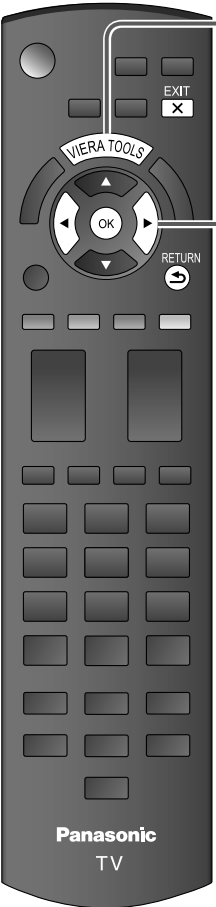

2 Sélectionnez une rubrique



3 Effectuez le réglage de chaque rubrique

- VIERA Link
 ➔ VIERA Link (p. 32-33)
- Diaporama
 ➔ Diaporama (p. 22-23)
- Visualiseur de photos
 ➔ Visualiseur de photos (p. 22-23)
- Mode jeu
 ➔ Réglage du mode jeu (Jeu/Standard)

■ Appuyez pour quitter le menu à l'écran

■ Appuyez pour revenir à l'écran précédent



Sélectionnez le mode image.
 Le mode jeu vous permet de profiter d'une configuration optimale de l'image pour vos jeux vidéo.

Jeu	Standard
-----	----------

Réglage de la fonction VIERA Link™

Si un appareil doté de la fonction "HDMI Control" est connecté au téléviseur au moyen d'un câble HDMI, il est possible de tirer profit d'un plus grand nombre de fonctions pratiques. Reportez-vous aux pages 28-33. Avant de pouvoir utiliser ces fonctions, il faut régler "VIERA Link" à "EF" comme suit.

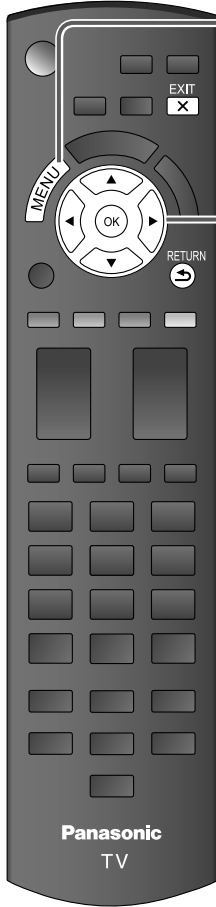
1 Affichez le menu



2 Sélectionnez "Réglage"



3 Sélectionnez "Réglage VIERA Link"

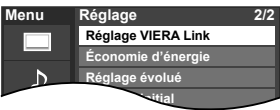

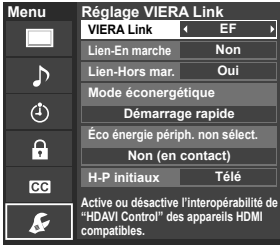

4 Sélectionnez "VIERA Link"

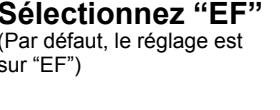

5 Sélectionnez "EF"
 (Par défaut, le réglage est sur "EF")



■ Appuyez pour quitter le menu à l'écran

■ Appuyez pour revenir à l'écran précédent

Maintenant, il est possible de régler chaque fonction "VIERA Link" selon vos préférences (p. 30-33).

Remarques

- Si aucun périphérique HDMI n'est connecté ou si un périphérique HDMI standard (sans la fonction VIERA Link) est utilisé, réglez sur "HF".
- Pour de plus amples détails sur la connexion des appareils auxiliaires, veuillez vous reporter au manuel afférent à chaque appareil en question.

Visionnement avec visualiseur de photos VIERA IMAGE VIEWER™

La fonction VIERA IMAGE VIEWER™ vous permet de voir facilement des images animées sur un téléviseur VIERA en insérant simplement une carte SD dans une fente de carte SD VIERA. (Les supports d'enregistrement autres que les cartes SD ne fonctionneront pas.)

Visualiseur de photos



1 Introduisez la carte SD

* Ce paramétrage sera sauté la prochaine fois à moins que vous ne sélectionniez "Régler ultérieurement".

Réglez "Réglages du visualiseur" et sélectionnez "Lecture du visualiseur maintenant?"

- Le menu "Réglages du visualiseur" apparaît automatiquement chaque fois qu'une carte SD est insérée pour la première fois.

Réglages du visualiseur
Lecture auto du visualiseur
Régler ultérieurement
Lecture du visualiseur maintenant?

① sélection **Diaporama:** Un diaporama démarrera automatiquement la prochaine fois.
② changement **Imagette:** Le menu du Visualiseur de photos sera affiché automatiquement à l'avenir.
③ réglage **Régler ultérieurement:** Le menu "Réglages du visualiseur" sera affiché à plusieurs reprises. La lecture peut être effectuée manuellement.

HF:

■ Opérations manuelles ("Lecture auto du visualiseur" est sur "HF")

Affichez "Visualiseur de photos" **Démarrez le diaporama**

SD CARD → VIERA TOOLS → OK ① sélection → ② suivant

2 Sélectionnez les données à visualiser

Affichage sous forme d'imagettes

① sélection
② visionnement

Visualiseur de photos
Toutes les photos
Total 238
Nom Pana0001 Pana0002 Pana0003 Pana0004
Date 03/04/2010
Taille 1029x1200
Pana0005 Pana0006 Pana0007 Pana0008
Pana0009 Pana0010 Pana0011 Pana0012

Accès en cours
Sélection OK RETURN
Diaporama Dossier Trier par mois Trier par date

Pour démarrer le diaporama
Des informations sur la photo sélectionnée s'affichent.
Nombre total d'images

Remarque

- Selon le format JPEG, le contenu "Information" peut ne pas s'afficher correctement. Pour plus de détails, reportez-vous à la page 44 (Format des données sur carte mémoire SD).

3 Visionnez

Zone de navigation État actuel (Pendant l'accès aux données)

Accès en cours

Pivot. Préc. Lecture Suivant • RETURN

Préc. Pause Suivant • RETURN

Affichage des photos une à la fois Diaporama

Rotation sur 90 degrés (sens anti-horaire) Photo suivante

Rotation sur 90 degrés (sens horaire) Photo précédente

■ Pour quitter le menu à l'écran, appuyez sur EXIT

■ Appuyez pour revenir à l'écran précédent RETURN

Carte SD

- Insertion de la carte
- Retrait de la carte

Insérez doucement la carte SD avec côté étiquette, face devant.

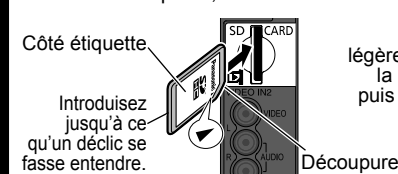

Appuyez légèrement sur la carte SD, puis relâchez.



- Cartes compatibles (capacité maximum): Carte SDHC (32 Go), carte microSDHC (16 Go), carte SD (2 Go), carte miniSD (2 Go), carte microSD (2 Go) (avec adaptateur pour carte microSDHC/carte miniSD/carte microSD)
- Si une carte microSDHC, miniSD ou microSD est utilisée, insérez-la et retirez-la avec l'adaptateur.
- Pour les mises en garde et détails qui figurent sur les cartes SD, reportez-vous à la page 44.

■ Tri par dossier, mois ou date

À l'étape 2

① Sélectionnez le type de tri.

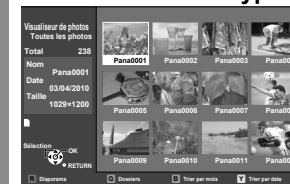

- Dossiers (ordre croissant numérique/alphabétique)
- Trier par mois (ordre croissant du mois)
- Trier par date (ordre croissant de la date)

② Sélectionnez le répertoire.

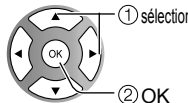

RETURN
Retour à l'écran précédent

À l'étape 2 ou 3

① Affichez "Réglage des images fixes"



② Sélectionnez une rubrique

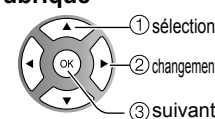

■ Ajustez l'image/Audio

Image 1/2
Rétablir défaut
Mode Éclatant
Contraste +30

① sélection
② réglage

Exemple: Menu Image
Menu Image / Menu Audio (p. 26)

■ Réglage de la Piste sonore

Piste sonore HF

changement

Sélectionnez la musique parmi 5 types.
(HF/Musique 1/Musique 2/Musique 3/Musique 4/Musique 5)

■ Réglage du diaporama

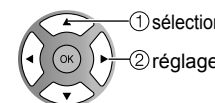

Remarque

- Pour interrompre à mi-chemin → Appuyez sur RETURN

Interv. d'affichage	Dans le mode Diaporama, il est possible de fixer la durée d'affichage de chaque image. (Court/Rapide/Normal/Lente/Très lente)
Lecture en reprise	Activez (EF) ou désactivez (HF) la fonction de reprise du diaporama. (HF/EF)
Effet de transition	Sélectionnez l'effet de transition. (HF/Volet ↑/Volet ↓/Volet →/Volet ←/Entrelacé ↑/Entrelacé ↓/Fondu enchaîné/Volet en damier/Aléatoire/Arrangement/Collage)
Effet images fixes	Sélectionnez l'effet de conversion. (HF/Sépia/Échelle de gris)

Visionnement de bandes vidéo et de DVD

Si un appareil compatible est connecté au téléviseur, il sera possible de visionner des images vidéo et des disques DVD au moyen de l'écran du téléviseur.

Sélection d'entrée

Il est possible de choisir l'appareil auxiliaire auquel accéder.

1 Appareil(s) raccordé(s) en marche
Affichez le menu "Sélection d'entrée"

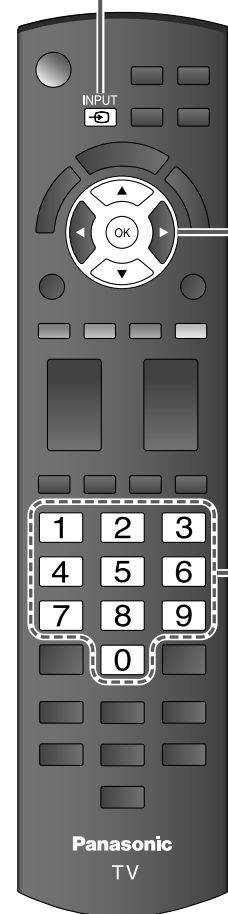

2 Sélectionnez le mode d'entrée

Sélection d'entrée	
1	Télé
2	HDMI 1 JEU
3	HDMI 2
4	HDMI 3 JEU
5	Composant 1 AUX
6	Composant 2
7	Vidéo 1
8	Vidéo 2 JEU

(exemple)

1	2	3
4	5	6
7	8	9
0		

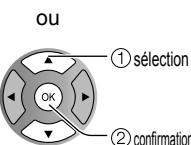

Remarques

- L'identification des prises apparaît à l'écran "Sélection d'entrée" si "Ident. prises" est réglé à la page 39.
- Pour les prises d'entrée latérales (HDMI 3/Vidéo 2), l'identification des prises est réglée à "JEU" par défaut en usine. (Le mode image est réglé à "Jeu"; reportez-vous à la page 45.)
- Reportez-vous à la page 45 pour plus de détails sur le mode image et à la page 39 pour plus de détails sur le "Ident. prises".

3 Pilotez l'appareil raccordé en utilisant la télécommande de celui-ci

Remarque

- Pour plus de détails, reportez-vous au manuel de l'appareil raccordé.

■ Pour revenir à l'image de la télévision



Utilisation des fonctions des menus

Divers menus vous permettent d'effectuer les paramétrages de l'image, du son et d'autres fonctions selon vos préférences.

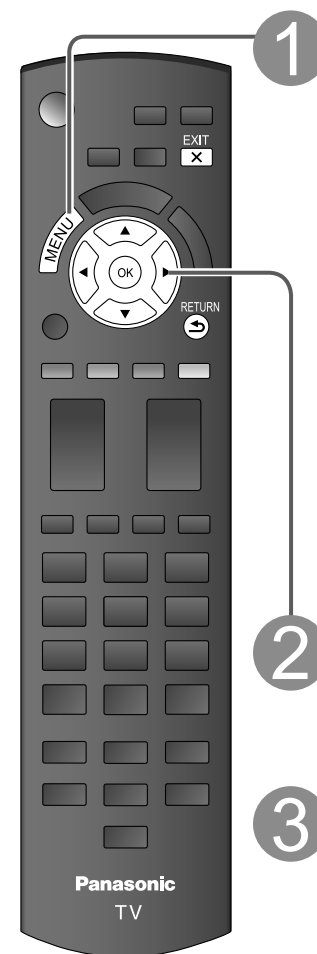

1 Affichez le menu



- Affiche les fonctions pouvant être ajustées.
- Certaines fonctions seront désactivées selon le type de signal d'entrée.

Structure des menus



Barre des menus
Appuyez sur OK pour aller à la rubrique des menus.

Rubrique des menus
Appuyez sur OK pour passer à l'écran suivant si possible.

Informations de dépannage

Guide d'utilisation

2 Sélectionnez un menu

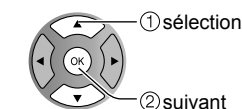
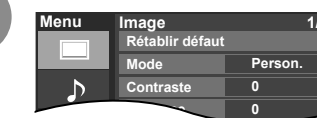

3 Sélectionnez une rubrique

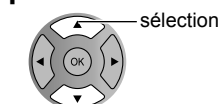

(Exemple: menu Image)

■ Appuyez pour quitter le menu à l'écran



■ Appuyez pour revenir à l'écran précédent



4 Faites le réglage ou la sélection



(Exemple: menu Image)

Utilisation des fonctions des menus

■ Liste de menus

Menu	Option	Réglages/Paramètres (choix)	
Image	Rétablir défaut*	Rétablit tous les réglages par défaut pour les réglages d'image, sauf pour le réglage "Image évoluée"	
	Mode	Mode de base de l'image (Éclatant/Standard/Cinéma/Jeu/Person.) (p. 45)	
	Contraste, Brillance, Couleur, Nuances, Netteté	Ajuste la couleur, la brillance, etc. pour chaque mode image selon vos préférences. ● Plage de l'affichage Contraste/Brillance/Couleur/Netteté: 0 - 100 Nuances: -50 - +50	
	Temp. couleur	Sélectionne un niveau de couleur parmi les rubriques Bleu (froid), Norm. (normalisation) ou Rouge (chaud). (Bleu/Norm./Rouge)	
	x.v.Color	Auto : Affiche l'image appropriée lorsque les images correspondants à "x.v.Color" sont acheminées au moyen de la prise HDMI de ce téléviseur. (HF/Auto)	
	C.A.T.S.	Ajuste la luminosité et la gradation selon les conditions d'éclairage ambiantes. (HF/EF)	
	Réducteur	Réduit le bruit des canaux, appelé habituellement "neige". Mettez hors service lors de la réception d'un signal fort. (HF/EF)	
	Réglages du format	Format d'écran	Change le format (format d'image). (PLEIN/H-LARGE/CADRAGE/4:3/ZOOM) Permet de choisir le format selon le format du signal capté. (p.43)
		Format HD	Sélectionne entre 95 % (Format 1) et 100 % (Format 2) pour la zone de balayage à haute définition. (Format 1/ Format 2) Sélectionnez "Format 1" en cas de parasites sur les bords de l'écran. ● Format 1: Rubrique sélectionnée pour "Format HD". Balayage à 95 % ● Format 2: Rubrique sélectionnée pour "Format HD". Balayage à 100 %
		Format H	Ajuste la plage d'affichage horizontal afin de réduire le bruit sur les deux côtés de l'image. (Format 1/Format 2) Format 2: Ajuste la grandeur de l'image en fonction du format d'image pour réduire le bruit. (p. 46)
		Réglages zoom	Ajuste l'alignement vertical et la taille lorsque le format est réglé sur "ZOOM"
	Image évoluée	Filtre 3D Y/C	Réduit le bruit et le décalage des couleurs de l'image. (HF/EF)
		Codeur couleur	Sélectionne la résolution d'image des composants ou appareils connectés. (DS/HD) ● DS: définition standard HD: haute définition ● Seul le signal vidéo 480p est accepté.
Réducteur MPEG		Réduit le bruit de certains signaux numériques sur support DVD, décodeur, etc. (HF/EF)	
Niveau du noir		Choisit Foncé ou Clair. Ce réglage fonctionne uniquement pour les signaux d'entrée. (Foncé/Clair)	
	Réduction 3:2	Ajuste l'image enregistrée à 24 images/s pour une qualité optimale. (HF/EF/Auto)	
Audio	Rétablir défaut*	Réinitialise les réglages des graves, aigus et équilibre aux réglages par défaut.	
	Graves	Augmente ou diminue la réponse des graves.	
	Aigus	Augmente ou diminue la réponse des aigus.	
	Équilibre	Accentue le volume des haut-parleurs gauche/droit.	
	Audio évolué	Son ambio	Améliore la réponse sonore lors de l'écoute d'un programme stéréo. (HF/EF)
		Égaliseur volume	Réduit l'écart entre les niveaux de volume après la mise en circuit d'une source externe.
		Haut-parleurs télé	Commute les haut-parleurs hors circuit quand des enceintes externes sont utilisées. (HF/EF) ● "Son ambio" et "Égaliseur volume" ne peuvent fonctionner si "HF" est sélectionné.
	Entrée HDMI 1 Entrée HDMI 2 Entrée HDMI 3	Le réglage par défaut de la connexion HDMI est "Numérique" (signal d'entrée numérique). Sélectionne la prise d'entrée audio lorsqu'un câble DVI est raccordé (signal d'entrée analogique). (Numéri./Composant 1/Composant 2/Vidéo 1/Vidéo 2)	
Minuterie	Sommeil, Minuterie 1-5	Il est possible de régler la minuterie de manière que le téléviseur se mette en ou hors marche à l'heure désirée. (p. 40)	
Blocage		Verrouille les canaux et programmes (p. 34)	
Sous-titres	Sous-titres	Affiche les sous-titres. (p. 38)	

- Dans le mode AV, les menus Audio et Réglage comportent un plus petit nombre d'options.
- * L'écran de confirmation s'affiche. Sélectionnez "Oui" et appuyez sur OK pour réinitialiser.

(Suite)

■ Liste de menus

Menu	Option	Réglages/Paramètres (choix)	
Réglage	Mode balayage de canal	Sélectionne le mode de sélection des canaux au moyen de la touche de syntonisation. (Tous/Favoris/Numérique seulement/Analogique seulement) ● Favoris: Seulement les canaux programmés comme étant des canaux favoris. (p. 18)	
	Langue	Sélectionne la langue du menu à l'écran.	
	Horloge	Règle l'horloge. (p. 16)	
	Réglage ANT/Câble	Programme les canaux. (p. 36)	
	Ident. prises	Sélectionne la borne et l'étiquette de l'appareil externe. (p. 39)	
	Anti-rémanence image	Orbitor de pixel	Pour prévenir une "image rémanente" avec mouvement. (Automatique/Périodique) ● Automatique: Décale automatiquement l'image affichée. ● Périodique: Décale l'image affichée selon les réglages en minutes (1/2/3/4) établis dans le menu "Temps (minutes)".
		Temps (minutes)	Règle la durée du réglage "Orbitor de pixel-Périodique". (1/2/3/4)
		Barre latérale 4:3	Accentue la luminosité de la barre d'affichage. (HF/Faible/Moyen/Fort) (mode 4:3 seulement) ● Afin de prévenir le risque de rémanence, il est recommandé de régler la luminosité à "Fort". (p. 46)
		Barre de défilement	Appuyez sur "OK" pour lancer le "défilement" horizontal à l'écran. (p. 46)
	Réglage VIERA Link	VIERA Link	Pilote les fonctions des appareils connectés aux bornes HDMI (HF/EF) (p. 30) ● "Lien-Hors mar.", "Lien-En marche", "Mode éconergétique", "Éco énergie périph. non sélect." et "H-P initiaux" ne peuvent être sélectionnés si "Non" est sélectionné.
		Lien-En marche	Active "Lien-En marche" des équipements connectés aux prises HDMI. (Non/Oui) (p. 30)
		Lien-Hors mar.	Active "Lien-Hors mar." des équipements connectés aux prises HDMI. (Non/Oui) (p. 30)
		Mode éconergétique	Pour régler "Mode éconergétique" sur les appareils HDMI. (Démarrage rapide/Sauvegarde) (p. 30)
		Éco énergie périph. non sélect.	Pour régler "Éco énergie périph. non sélect." sur les appareils à connexion HDMI. (p. 30) (Non (en contact)/Oui (sur invite)/Oui (sans invite))
		H-P initiaux	Sélectionne les haut-parleurs par défaut (Télé/Cinéma) (p. 30)
	Économie d'énergie	Aucun signal pendant 10 minutes	Pour conserver l'énergie, le téléviseur est mis hors marche automatiquement lors de l'absence de signal ou d'opération pendant plus de 10 minutes. (En marche/Hors marche) Remarques ● Ne fonctionne pas lors de l'activation de "Contact auto", "Minuterie" ou "Blocage" ou lors de la sélection du "mode SD" ou "canal numérique". ● Le message "Aucun signal pendant 10 minutes activé" sera affiché pendant environ 10 secondes lorsque le téléviseur est mis hors marche la première fois par le biais de "Aucun signal pendant 10 minutes". ● Les chiffres "3", "2", "1" clignotent à l'affichage pour indiquer les trois (3) minutes restantes avant la mise hors marche.
		Période d'inactivité de 3 heures	Pour conserver l'énergie, le téléviseur est mis hors marche automatiquement lorsqu'aucune touche de la télécommande et du panneau avant n'est appuyée pendant plus de 3 heures. (En marche/Hors marche) Remarques ● Ne fonctionne pas lors de l'activation de "Contact auto" ou "Minuterie". ● Le message "Période d'inactivité de 3 heures activée" sera affiché pendant environ 10 secondes lorsque le téléviseur est mis hors marche la première fois par le biais de "Période d'inactivité de 3 heures". ● Les chiffres "3", "2", "1" clignotent à l'affichage pour indiquer les trois (3) minutes restantes avant la mise hors marche.
Réglage évolué	Contact auto	Met automatiquement le téléviseur en marche au moment de la mise en marche du câblesélecteur ou d'un équipement connecté. (HF/EF) Le cordon d'alimentation du téléviseur doit être branché dans cet équipement. Le téléviseur se met en marche chaque fois que l'alimentation est rétablie. ● Ni la minuterie-sommeil, ni la minuterie de mise en/hors marche différée, ni le Réglage initial ne fonctionnent si "Contact auto" est activé. (p. 40)	
	Lecture auto du visualiseur	Régalez sur "Imagette" ou "Diaporama" pour permettre la lecture automatique d'une carte SD. (Diaporama/Imagette/Régler ultérieurement/HF)	
	Réglage initial	Redémarre le Réglage initial à partir du paramètre "Langue". (p. 14)	
	À propos	Affiche les renseignements sur le modèle du téléviseur et la licence d'utilisation du logiciel.	
	Rétablir défaut	La réinitialisation des réglages annule toutes les options de l'écran "Réglage", telles que le réglage des canaux. (p. 36)	

■ Liste de sous-menus

Menu	Option	Réglages/Paramètres (choix)
Réglage du sous-menu	Mode balayage de canal	Sélectionne le mode de sélection des canaux au moyen de la touche de syntonisation (Tous/Favoris/Numérique seulement/Analogique seulement)
	Réglage favoris	Syntonise un des canaux de la liste des favoris. (p. 19)
	Modification de sigle	Modifie l'indicatif du canal. (p. 37)
	Fréquence-mètre	Permet de vérifier la puissance du signal dans le cas où il y aurait de l'interférence ou que l'image numérique deviendrait figée. (p. 37)

● Utilisation des fonctions des menus (image, son, etc.)

Fonctions avancées

VIERA Link™ “HDAVI Control™”*

Vous pouvez activer/désactiver simultanément tous les appareils Panasonic compatibles avec la fonction “HDAVI Control” au moyen d’une seule touche de la télécommande. Profitez d’une interopérabilité HDMI supplémentaire avec les appareils Panasonic dotés de la fonction “HDAVI Control”. Ce téléviseur prend en charge la fonction VIERA Link “HDAVI Control 5”. Les connexions à certains appareils (enregistreur DVD DIGA, caméscope HD, chaîne cinéma maison, amplificateur, etc.) au moyen de câbles HDMI vous permettent une interface automatique.

Les appareils avec fonction “HDAVI Control” permettent les opérations suivantes:

Version	Opérations
HDAVI Control ou ultérieur	<ul style="list-style-type: none"> Commutation d’entrée automatique (p. 31) Lien-En marche (p. 31) Lien-Hors mar. (p. 31) H-P initiaux (p. 31) Lecture cinéma avec une seule touche (p. 31) Contrôle des haut-parleurs (p. 33)
HDAVI Control 2 ou ultérieur	<ul style="list-style-type: none"> Fonction VIERA Link opérable uniquement avec la télécommande du téléviseur (p. 33) Eco énergie périph. non sélect. (pour appareil disponible seulement) (p. 31)
HDAVI Control 3 ou ultérieur	<ul style="list-style-type: none"> Informations de réglage (p. 31) Fonction de synchronisation automatique (p.31)
HDAVI Control 4 ou ultérieur	<ul style="list-style-type: none"> Mode éconergétique (avec mode de démarrage rapide) (p. 31)
HDAVI Control 5	<ul style="list-style-type: none"> Canal de retour audio <p>Le canal de retour audio (prise ARC) est une fonction qui permet l’acheminement des signaux sonores numériques au moyen d’un câble HDMI.</p>

■ **La première fois/Lors de l’ajout de nouvel équipement, de la reconnexion d’un appareil ou d’une modification de la configuration, mettez l’équipement puis l’appareil en marche. Sélectionnez le mode d’entrée HDMI 1, HDMI 2 ou HDMI 3 (p. 24) et assurez-vous que l’image est adéquatement affichée.**

La fonction VIERA Link “HDAVI Control”, basée sur les fonctions de pilotage fournies par HDMI qui est une norme de l’industrie aussi connue sous le nom de HDMI CEC (Consumer Electronics Control/Comité des télécommunications et de l’électronique), est une fonction unique que nous avons développée et ajoutée à nos appareils. De ce fait, son pilotage avec les appareils d’autres fabricants qui prennent en charge HDMI CEC n’est pas garanti.

Reportez-vous aux manuels d’utilisation afférents aux appareils d’autres fabricants qui prennent en charge la fonction VIERA Link.

■ Câble HDMI

L’utilisation de cette fonction requiert que la connexion soit faite avec un câble conforme à la norme HDMI. On ne peut utiliser un câble non conforme à la norme HDMI.

Il est recommandé d’utiliser le câble HDMI Panasonic. Numéro de pièce recommandé: RP-CDHS15 (1,5 m/4,9 pi), RP-CDHS30 (3,0 m/9,8 pi), RP-CDHS50 (5,0 m/16,4 pi)

* Pour de plus amples détails sur la connexion des appareils auxiliaires, veuillez vous reporter au manuel afférent à chaque appareil en question.

Connexions VIERA Link™

Suivez les indications des schémas de connexion ci-dessous pour la commande HDAVI d’un seul appareil AV, tel qu’un enregistreur DVD DIGA ou une chaîne cinéma maison. Reportez-vous aux pages 30 à 33 pour les réglages du menu de configuration et des informations de commandes supplémentaires.

- Les câbles optiques et(ou) HDMI sont vendus séparément.

Si la connexion (ou le réglage) de l’appareil compatible avec HDAVI est changée, mettez l’appareil hors tension puis à nouveau sous tension alors que tous les équipements sont sous tension (sur cet appareil pour reconnaître correctement l’appareil raccordé) et vérifiez que l’enregistreur DVD ou la chaîne cinéma maison fonctionne.

Remarque

- La prise HDMI 1 est recommandée. Si la connexion est faite à la prise HDMI 2/HDMI 3, réglez le mode d’entrée sur HDMI 2/HDMI 3 (p. 24) avant d’effectuer la connexion à cette prise. Une fois la connexion faite, vérifiez les fonctions de contrôle avec HDMI (p. 30-33).

■ Raccordement à un enregistreur DVD DIGA, une chaîne cinéma maison

- Pour enregistreur DVD DIGA: Raccordez avec un câble HDMI
- Pour une chaîne cinéma maison: Raccordez avec un câble HDMI et un câble audio. Si le câble audio n’est pas raccordé, vous ne pouvez pas regarder les émissions de télévision via la chaîne cinéma maison.

* Aucun câble optique n’est nécessaire pour l’équipement doté de la fonction “HDAVI control 5” et qui est raccordé au moyen d’un câble HDMI. (HDMI 1 seulement)

■ Raccordement de cet appareil à un enregistreur DVD et à un amplificateur audio-vidéo

Lors de l’utilisation d’un amplificateur audio-vidéo avec “VIERA Link” et d’un enregistreur DVD DIGA compatible, utilisez une connexion en cascade, tel qu’indiqué ci-dessous.

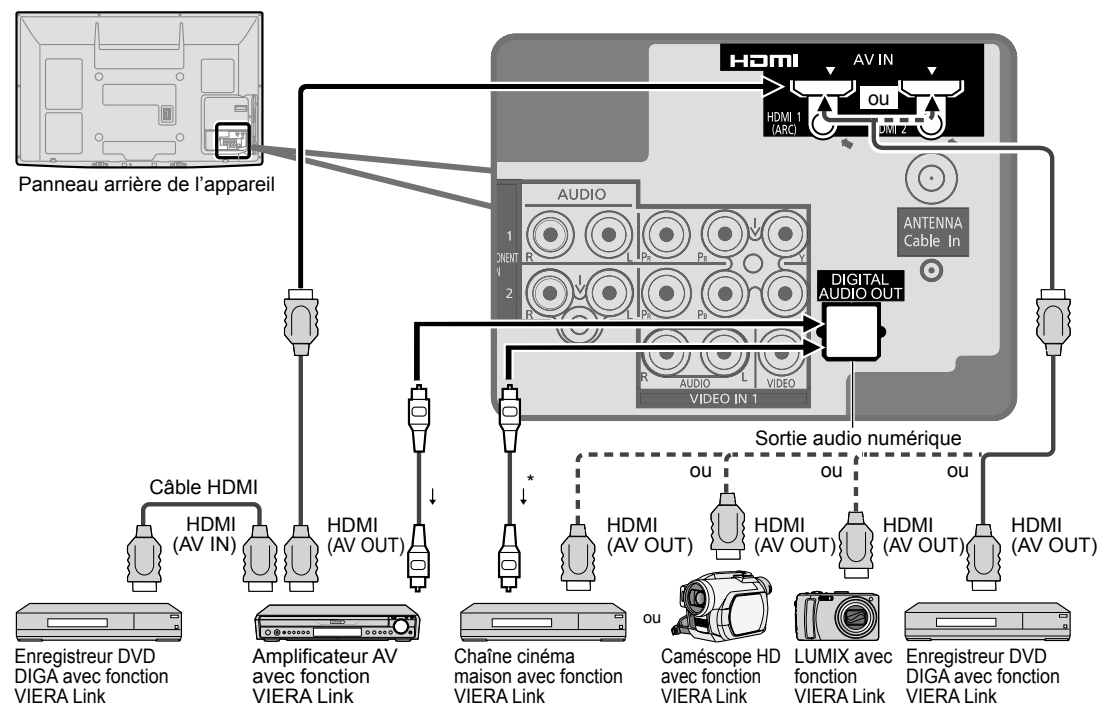

- Il est possible d’utiliser un amplificateur AV et un enregistreur DVD DIGA avec cet appareil.
- Assurez-vous de raccorder l’amplificateur AV à cet appareil et à l’enregistreur DVD DIGA.

■ Réglage de cet appareil après le raccordement

Après avoir effectué les raccordements indiqués ci-dessus, réglez “VIERA Link” (sous “Réglage VIERA Link”) sur “EF” à l’aide du menu de Réglage (p. 21, 30-31).

Remarques

- Les appareils HDMI individuels peuvent nécessiter des réglages de menu supplémentaires spécifiques à chaque modèle. Veuillez consulter les manuels d’utilisation respectifs.
- Lorsque le signal audio est acheminé depuis un autre appareil raccordé à cet appareil via HDMI au moyen de la prise de sortie DIGITAL AUDIO OUT de cet appareil, le système se commute sur la source audio sur 2 canaux. (Le raccordement à un amplificateur AV via HDMI permet d’obtenir un son de qualité supérieure.)
- Pour plus de détails sur les câbles HDMI pour le raccordement d’un caméscope HD Panasonic, reportez-vous au manuel d’utilisation afférent à l’appareil utilisé.

1 Affichez le menu

2 Sélectionnez “Réglage”

3 Sélectionnez “Réglage VIERA Link”

4 Sélectionnez “VIERA Link”

5 Sélectionnez “EF”
(Par défaut, le réglage est sur “EF”)

6 Sélectionnez les réglages

7 Effectuez le réglage

■ Appuyez pour quitter le menu à l'écran
EXIT

■ Appuyez pour revenir à l'écran précédent
RETURN

Commutation d'entrée automatique

Lien-En marche

Lien-Hors mar.

Mode éconergétique (pour “HDAVI Control 4 ou ultérieur” (avec mode de démarrage rapide))

Éco énergie périph. non sélect. (pour “HDAVI Control 2 ou ultérieur”)

H-P initiaux

Lecture cinéma avec une seule touche

Informations de réglage (pour “HDAVI Control 3 ou ultérieur”)

Fonction de synchronisation automatique (pour “HDAVI Control 3 ou ultérieur”)

Lors de l'utilisation d'un lecteur Blu-ray Disc™, lecteur/enregistreur DVD ou chaîne cinéma maison, le téléviseur se mettra automatiquement sur l'entrée appropriée quand la lecture s'amorce sur l'un de ces appareils.

- Pour la chaîne cinéma maison, les haut-parleurs commutent automatiquement sur la chaîne cinéma maison.

Lorsque “Oui” est sélectionné (p. 27), le téléviseur est automatiquement mis en marche et le mode d'entrée HDMI approprié est sélectionné si un équipement compatible avec la fonction VIERA Link est en marche et que le mode lecture a été sélectionné.

Lorsque “Oui” est sélectionné (p. 27) et que le téléviseur est hors marche, tout l'équipement connecté compatible avec la fonction VIERA Link est automatiquement mis hors marche.

- L'enregistreur DVD Panasonic n'est pas mis hors marche s'il est encore dans le mode enregistrement.

Mise en garde: Le téléviseur demeure en marche même si tout l'équipement connecté compatible avec la fonction VIERA Link est mis hors marche.

- État

Lien-Hors mar. : Oui; Mode éconergétique : Démarrage rapide

L'appareil est raccordé par un câble HDMI et prend en charge “HDAVI Control 4 ou ultérieur” (avec mode de démarrage rapide).

Lorsque le téléviseur est mis hors marche, tous les appareils connectés, compatibles avec VIERA Link, seront automatiquement mis en mode de veille économique* dans les conditions mentionnées plus haut.

- * Consommation minimale de courant de l'état de veille des appareils.

- État

Éco énergie périph. non sélect.: Oui

L'appareil est raccordé par un câble HDMI et prend en charge “HDAVI Control 2 ou ultérieur” (pour appareil disponible seulement).

[Exemples de situations pour l'activation]

- Lors de la commutation de l'entrée à HDMI.
- Lors que le réglage “Cinéma maison” de la “Sortie H-P” est modifié à “Télé”

Les appareils connectés, compatibles avec VIERA Link, seront automatiquement mis hors marche lorsqu'ils ne sont pas utilisés.

“Télé” est la sélection par défaut. Pour établir les enceintes de la chaîne cinéma maison comme haut-parleurs par défaut, sélectionnez “Cinéma” à la place de “Télé”. Le signal audio sera alors reproduit sur les enceintes de la chaîne cinéma maison lorsque le téléviseur est mis en marche.

Si la touche “ONE TOUCH PLAY” de la télécommande pour l'équipement de la chaîne cinéma maison est pressée, les opérations suivantes sont automatiquement effectuées en séquence:

- ① La chaîne cinéma maison est mise en marche et la lecture s'amorce.
- ② Le téléviseur s'allume et l'écran de lecture s'affiche.
- ③ L'audio est coupé sur le téléviseur et commute sur la chaîne cinéma maison.

Certaines informations de réglage du téléviseur peuvent être acheminées à chaque appareil (enregistreur/chaîne cinéma maison/lecteur) muni de la fonction “HDAVI Control 3 ou ultérieur” raccordé à un téléviseur par un câble HDMI.

Données transmissibles	Enregistreur	Chaîne cinéma maison	Lecteur
① Réglage de la langue des affichages à l'écran (English/Español/Français)	○	○	○
② Format de l'image à l'écran (16:9 fixe)	○	○	○
③ Informations Sous-titres (CC) (Mode/Type CC/Réglage numérique)	○	---	---
④ Informations canal (Signal d'entrée/Liste de canaux/Informations sigle)	○	---	---

Remarques

- Il est possible que toute l'information de langue de l'interface utilisateur graphique (IUG) puisse être réglée à partir d'un appareil doté de la fonction HDMI CEC raccordé au téléviseur par un câble HDMI. Selon les conditions de fonctionnement ou les spécifications de chaque appareil, le réglage pourrait ne pas être appliqué.
- Pour plus de détails sur le fonctionnement des appareils auxiliaires, reportez-vous aux manuels d'utilisation afférents à ces appareils.

[Enregistreur]

- Il est impossible d'utiliser d'autres fonctions que celle de la touche de mise en/hors marche pendant la transmission de l'information télévisuelle. Lorsque cet appareil est mis hors marche, la transmission est interrompue (seulement pendant le traitement de ④ Informations canal).

Minimise le décalage entre l'image et le son lorsque le téléviseur est raccordé à une chaîne cinéma maison ou un amplificateur Panasonic.

VIERA Link™ “HDAVI Control™”

(Suite)

Profitez d'un fonctionnement plus convivial avec la fonction “HDAVI Control” sous le menu “VIERA Link”. Pour plus de détails sur “HDAVI Control”, reportez-vous à la page 28.

1 Affichez le menu VIERA Link

ou

2 Sélectionnez une rubrique

3 Effectuez la sélection

4 Effectuez le réglage

■ Appuyez pour quitter le menu à l'écran



■ Appuyez pour revenir à l'écran précédent



Contrôle des haut-parleurs

Fonction VIERA Link opérable uniquement avec la télécommande du téléviseur (pour “HDAVI Control 2 ou ultérieur”)

Retour à télé

Il est possible de sélectionner soit les enceintes de la chaîne cinéma maison, soit les haut-parleurs du téléviseur pour la sortie audio. Le contrôle du rendu sonore se fait au moyen de la télécommande du téléviseur. Cette fonction n'est disponible que si un amplificateur ou une chaîne cinéma maison Panasonic est utilisé.

- 1 Sélectionnez “Sortie H-P”
- 2 Sélectionnez “Cinéma maison” ou “Télé”

① sélection
② changement

■ **Cinéma maison:** Réglage sur l'équipement

Volume haut / bas →

Sourdine →

- La sortie audio sur le téléviseur est mise en sourdine.
- Lorsque l'équipement connecté est mis hors marche, les haut-parleurs du téléviseur sont activés.
- La sélection de “Cinéma maison” a pour effet de mettre l'équipement en marche s'il est en mode de veille.

■ **Télé:** Les haut-parleurs du téléviseur sont activés.

Dans le menu VIERA Link, il est possible de sélectionner des appareils HDMI compatibles connectés et d'y accéder rapidement. Continuez à utiliser la télécommande du téléviseur en prenant soin de l'orienter vers ce dernier.

- 1 Sélectionnez “Contrôle VIERA Link”
- 2 Sélectionnez l'équipement auquel vous voulez accéder. (Enregistreur/Cinéma maison/Lecteur/Caméscope/LUMIX/Appareil photo numéri.)

① sélection
② changement

Vous ne pouvez sélectionner que les rubriques disponibles.

Remarque

- Il existe une limite au nombre de connecteurs HDMI.
- ③ **Pilotez les fonctions de l'équipement au moyen de la télécommande du téléviseur en prenant soin de l'orienter vers ce dernier.**
- Pour faire fonctionner l'appareil, lire le manuel d'utilisation y afférent.

■ **Touches disponibles sur la télécommande**

Le fonctionnement varie selon l'appareil raccordé.

	Déplacement du curseur/Sélection		Lecture
	Réglage/Accès		Arrêt
	Retour au menu précédent		Recul/avance
	Affichage du menu de fonctions de l'équipement		Saut Recul/avance
	Disponible lorsque la fonction des touches est affichée		Pause
	Quitter		Sous-titres
	Canal haut/bas		SAP (Sélectionner le mode audio)
	0-9		Sélection de canal secondaire numérique

Ramène la sélection de la prise d'entrée de l'appareil sélectionné au moyen du Contrôle VIERA Link à la prise d'entrée du téléviseur.

■ **Sélectionnez “Retour à télé”**

① sélection
② OK

Blocage

Il est possible de bloquer la réception de certains canaux afin de prévenir que les enfants ne soient exposés à un contenu inapproprié.

1 Affichez le menu

2 Sélectionnez "Blocage"

3 Entrez votre mot de passe à 4 chiffres

4 Sélectionnez le mode de blocage

5 Sélectionnez une rubrique

Vous serez invité à saisir votre mot de passe chaque fois que vous afficherez le menu "Blocage".

Un code à 4 chiffres doit être saisi pour voir un programme bloqué ou pour changer les paramètres de classification.

S'il s'agit de la saisie initiale du mot de passe, entrez le numéro à deux reprises pour l'enregistrer.

■ **Appuyez pour quitter le menu à l'écran**

EXIT
X

Mise en garde

- Notez votre mot de passe dans le cas où vous l'oublieriez. (Si vous avez oublié votre mot de passe, communiquez avec votre détaillant Panasonic.)

Remarque

- Lorsqu'un canal bloqué est syntonisé, un message s'affiche permettant de recevoir le canal après avoir entré votre mot de passe.

Affichez le menu



Sélectionnez "Blocage"

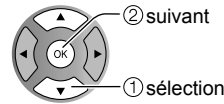

Entrez votre mot de passe à 4 chiffres

Un code à 4 chiffres doit être saisi pour voir un programme bloqué ou pour changer les paramètres de classification.



- S'il s'agit de la saisie initiale du mot de passe, entrez le numéro à deux reprises pour l'enregistrer.

Sélectionnez le mode de blocage

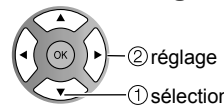
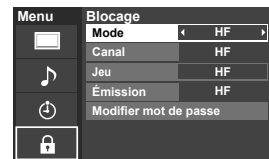

- HF: Déverrouillage des fonctions de blocage de canaux, de jeux vidéo et de la programmation.
- Tout: Verrouillage de tous les signaux d'entrée sans égard au réglage des paramètres de blocage de canaux, de jeux vidéo et de la programmation.
- Person.: Verrouillage de signaux d'entrée établis par paramétrage du blocage de canaux, de jeux vidéo et de la programmation.

Sélectionnez une rubrique

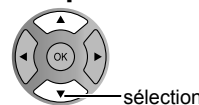
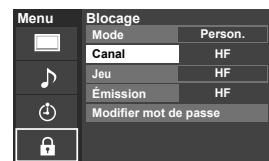

- Les fonctions de blocage de canaux (canal), de jeux vidéo (jeu) et de la programmation (émission) seront grisées à moins que "Person." n'ait été sélectionné sous "Mode".

Effectuez le réglage

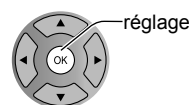

Verrouillage de canal

Jeu

Blocage de programme

Modification du mot de passe

Pour sélectionner le canal ou la classification du programme à verrouiller

Sélectionnez jusqu'à 7 (1-7) canaux à bloquer. Ces canaux seront bloqués quelle que soit la classification du programme.

1 Sélectionnez "Mode", puis "Person."

2 Sélectionnez le canal devant être bloqué

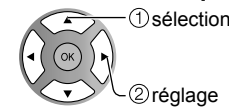
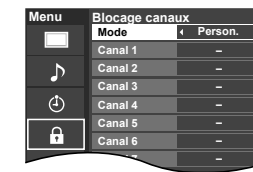

- Pour bloquer/déverrouiller tous les canaux: Sélectionnez "Mode", puis "Tout" ou "HF".

Tout: Bloque tous les canaux
HF: Déverrouille tous les canaux.

Bloque les canaux 3 et 4 ainsi que les entrées externes. Sélectionnez "Jeu" à l'étape 5, puis réglez sur "EF".

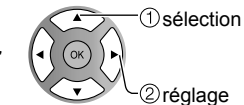

EF: Blocage
HF: Déverrouillage

Pour spécifier le niveau de classification

La technologie puce anti-violence "V-chip" permet de verrouiller les émissions à auditoire limité en fonction des classifications de télévision.

1 Sélectionnez "Mode", puis "EF".

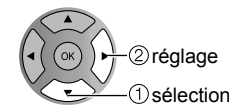
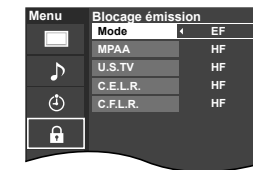

3 Sélectionnez la classification.

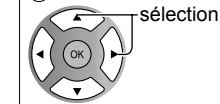

Exemple: classification "MPAA" (films aux États-Unis)

NR	Sans classification
G	Général: aucune limite d'âge
PG	Supervision parentale suggérée
PG-13	Prudence des parents conseillée: pour des spectateurs de 13 ans ou moins
R	Accès limité: les personnes de moins de 17 ans doivent être accompagnées par un adulte
NC-17	Accès interdit aux personnes de moins de 17 ans
X	Adultes seulement

- Pour de plus amples renseignements, reportez-vous à la page 42.

2 Sélectionnez la catégorie de classification que vous désirez adopter.

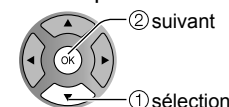
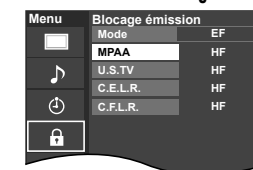

MPAA: Classification des films (États-Unis)
U.S.TV: Classification des émissions de télévision (États-Unis)
C.E.L.R.: Classification (Canada)
C.F.L.R.: Classification (Québec)

Pour changer le mot de passe

- 1 À l'étape 4, sélectionnez "Modifier mot de passe", puis appuyez sur OK.
- 2 Saisissez deux fois le nouveau mot de passe à 4 chiffres.



Remarques

- Selon la disponibilité, ce téléviseur prend en charge le "Tableau de classification par région téléchargeable" (aux États-Unis seulement).
- La classification HF est indépendante des autres classements.
- Si vous bloquez un niveau de classement basé sur un âge spécifique, la classification HF et toute autre classification plus restrictive seront aussi bloquées.

Programmation et édition des canaux

Les paramètres de canal actuels peuvent être modifiés en fonction de vos besoins et des conditions de réception.

1 Affichez le menu

2 Sélectionnez "Réglage"

3 Sélectionnez "Réglage ANT/Câble"

4 Sélectionnez la fonction

5 Effectuez le réglage

■ Appuyez pour quitter le menu à l'écran

EXIT

- **Pour réinitialiser les paramètres du menu Réglage**
- 1 Sélectionnez "Rétablir défaut" dans le menu Réglage (3) puis appuyez sur OK
 - 2 Entrez votre code à 4 chiffres au moyen des touches numériques
 - 3 Sélectionnez "Oui" dans l'écran de confirmation, puis appuyez sur OK

Program. auto

Programmation automatique

Program. manuelle

Programmation manuelle

Fréquence

Vérification de la puissance du signal

Recherche et ajout automatiques en mémoire des canaux disponibles.

- 1 Sélectionnez "Entrée ANT"
 - ➔ Sélectionnez "Câble" ou "Antenne"
 - Ou sélectionnez "Non utilisé" (p. 15).
- 2 Sélectionnez "Program. auto"
- 3 Sélectionnez le mode de balayage (p. 15)

● Après le balayage, sélectionnez "Appliquer". (voir ci-dessous 5).

● Tous les canaux précédemment en mémoire sont effacés.

Utilisez cette procédure pour changer le réglage des canaux captés ou pour changer l'affichage de canal. Utilisez-la aussi pour ajouter ou omettre manuellement des canaux dans la liste de canaux. Il est possible de sélectionner un mode de syntonisation des canaux (Numérique seulement/Analogique seulement) en "Mode balayage de canal" (p. 27).

- 1 Sélectionnez "Modifier"

- 2 Sélectionnez la rubrique à modifier

- Sigle: Modifie l'indicatif du canal.
- Favoris: Inscrit des canaux sur la liste des canaux préférés.
- Ajouter: Ajoute ou omet des canaux.

- 3 Effectuez les modifications.
 - Sigle

Sigle

Sélectionnez ou renommez l'indicatif du canal. (maximum de 7 caractères)

● Favoris

Règlage favoris

Sélectionnez le numéro.

- Ajouter

Appuyez sur OK pour sélectionner "Oui" (ajouter) ou "Non" (omettre)

- 4 Déplacez le curseur sur le numéro de canal

- 5 Sélectionnez "Appliquer"

Annulation de la modification

Les modifications seront perdues. Continuer?

Oui Non

● OK (retour à "Réglage ANT/Câble")

● sélectionnez "Oui"

Vérifiez la puissance du signal si l'image numérique est brouillée ou figée.

- Si le signal est faible, vérifiez l'antenne. Si aucun problème n'est détecté, communiquez avec votre détaillant Panasonic.

Remarques

- N'est pas disponible si "Câble" est sélectionné dans "Entrée ANT" (voir ci-dessus).
- Ne s'applique qu'aux canaux numériques.

● Si le "Blocage" (p. 34) est activé et que le réglage "Réglage ANT/Câble" est sélectionné, le message "Entrer mot de passe." s'affiche.

Sous-titres

1 Affichez le menu



2 Sélectionnez "Sous-titres"

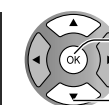

② suivant
① sélection

Menu	Sous-titres
	Rétablir défaut
Mode	EF
Analog.	CC1
Numeri.	Primaire
Réglage numérique	
CC	Affiche les sous-titres (si disponibles).

■ Appuyez pour quitter le menu à l'écran

EXIT
X

Ce téléviseur comprend un décodeur intégré capable de faire apparaître une contrepartie visuelle de la partie audio. Le programme regardé doit intégrer des sous-titres codés (CC) afin que le téléviseur puisse les afficher (p. 43)

■ Sélectionnez une rubrique et effectuez le réglage

Menu	Sous-titres
	Rétablir défaut
Mode	EF
Analog.	CC1
Numeri.	Primaire
Réglage numérique	
CC	Sélectionne le style et la langue des sous-titres (numérique).

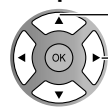

① sélection
② réglage

Mode EF: Pour afficher les sous-titres.
En sourdine: Pour afficher les sous-titres quand l'audio est mis en sourdine.
(Sélectionnez "HF" pour ne pas l'utiliser)

Analog. (Permet de choisir le service de sous-titres de l'émission analogique.)

CC1-4: Informations concernant les images (Affichage au bas de l'écran)

T1-4: Informations textuelles (Affichage plein écran)

Numeri. (Le menu des sous-titres codés numériques vous permet de configurer la façon d'afficher les sous-titres codés numériques.)

Choisissez le réglage.

- "Primaire", "Second.", "Service 3", "Service 4", "Service 5", "Service 6"

■ Réglages plus poussés de l'affichage pour les émissions numériques

① Sélectionnez "Réglage numérique", puis appuyez sur OK

② Sélectionnez la rubrique, puis effectuez le réglage

Menu	Réglage numérique
	Format
Police	Par défaut
Style	Aucun
Avant-plan	Noir
Opacité avant	Solide
Arrière-plan	Noir
Opacité arrière	Solide
Contour	Noir
	Sélectionne la taille des caractères.

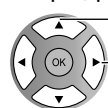

① sélection
② réglage

Format Taille des caractères

Police Police de caractères

Style Style (En relief, Effet gravé, etc.)

Avant-plan Couleur

Opacité avant Densité

Arrière-plan Couleur de la zone de texte

Opacité arrière Densité de la zone de texte

Contour Couleur du pourtour des caractères (Sélectionnez parmi les options à l'écran.)

■ Réinitialisation des réglages

① Sélectionnez "Rétablir défaut". L'écran de confirmation s'affiche.

② Sélectionnez "Oui", puis appuyez sur OK.

Sous-titres Affichage des sous-titres

Ident. prises

1 Affichez le menu



2 Sélectionnez "Réglage"



② suivant
① sélection

Menu	Réglage
	Mode balayage de canal
	Tous
Langue	
Horloge	
Réglage ANT/Câble	
Ident. prises	
Anti-rémanence image	
CC	Sélectionne : mode balayage, langue, heure, canaux, entrées et autres paramètres.

■ Appuyez pour quitter le menu à l'écran

EXIT
X

3 Sélectionnez "Ident. prises"

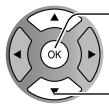

② suivant
① sélection

Menu	Réglage
	Mode balayage de canal
	Tous
Langue	
Horloge	
Réglage ANT/Câble	
Ident. prises	
Anti-rémanence image	
CC	Permet d'associer le nom des appareils connectés aux entrées pour faciliter la sélection.

Il est possible de faire afficher l'identification des appareils connectés aux prises d'entrée du téléviseur. (En sélectionnant le mode d'entrée de la page 24 ②)

■ Sélectionnez la prise et l'identification de l'appareil auxiliaire

Menu	Ident. prises
	HDMI 1
	HDMI 2
	HDMI 3
	Composant 1
	Composant 2
	Vidéo 1
	Vidéo 2
CC	Sélectionnez ou entrez le nom de l'appareil connecté à la prise HDMI 1.

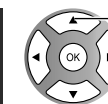

① sélection
② réglage OU

Vidéo 2	G A A
CC	Sélectionnez ou entrez le nom de l'appareil connecté à la prise Vidéo 2.
OK	
Sélection	RETURN
ABC → abc	Supprimer

Suivez les directives à l'écran pour effectuer les opérations suivantes.

- Prises: HDMI 1-3/Composant 1-2/Vidéo1-2
- Identification: [ESPACE] Non utilisé/Blu-ray/DVD/ENR. DVD/ CINÉMA M./JEU/ORDINATEUR/MAGNÉTO/ CÂBLE/SATELLITE/DVR/AP.PHOTO/MONITEUR/AUX/RÉCEPTEUR/CENTRE M/PASSER.M/AUTRE

* Si "Non utilisé" est sélectionné, le signal de cette prise est sauté lors de la commutation au moyen de la touche INPUT.

● Chaque identification sélectionnée apparaît à l'écran "Sélection d'entrée" (p. 24).

Ident. prises Affichage de l'identification des appareils auxiliaires

Identification Prise



[exemple]

Minuterie

Il est possible de régler la minuterie de manière à ce que le téléviseur se mette en ou hors marche à l'heure désirée.

- L'horloge doit avoir été préalablement réglée avant de pouvoir réaliser les réglages de la minuterie en/hors marche. (p. 16)
- La minuterie-sommeil et la minuterie de mise en/hors marche différée ne peuvent fonctionner si la fonction de mise en marche automatique (p. 27) est activée.

1 Affichez le menu



2 Sélectionnez "Minuterie"



3 Sélectionnez la minuterie à régler



4 Réglez la minuterie

■ Appuyez pour quitter le menu à l'écran

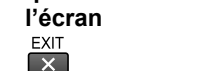

■ Appuyez pour revenir à l'écran précédent



Remarque

- Le téléviseur se met automatiquement hors tension 90 minutes après avoir été mis sous tension par la minuterie. Cela ne fonctionne pas si une heure de mise hors tension est choisie ou si une touche est pressée.

■ Pour régler "Sommeil" (Délai de mise hors marche)

Appuyez pour régler l'appareil de sorte qu'il s'éteigne lui-même après une durée présélectionnée. ● 0/15/30/60/90 (minutes)



■ Pour régler "Minuterie 1-5" (Minuterie de mise en/hors marche différée)

Sélectionnez la rubrique, puis effectuez le réglage.

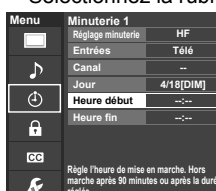

Réglage minuterie Réglage de la minuterie (HF/EF)

Entrées Sélectionnez les sources du signal

Canal Sélectionnez le canal

Jour Sélectionnez le jour

DIM, LUN, MAR, MER, JEU, VEN, SAM
(La date la plus rapprochée s'affiche)
LUN-VEN, SAM-DIM, QUOT, Tous DIM, Tous LUN,
Tous MAR, Tous MER, Tous JEU, Tous VEN, Tous SAM

Heure début L'heure de mise en marche

Heure fin L'heure de mise hors marche

Connexions AV recommandées

Ces schémas montrent nos recommandations quant à la façon de raccorder le téléviseur à divers appareils. Pour les autres raccordements, reportez-vous aux instructions de chaque appareil et aux spécifications. Pour obtenir de l'aide supplémentaire, visitez notre site Web à l'adresse www.panasonic.ca

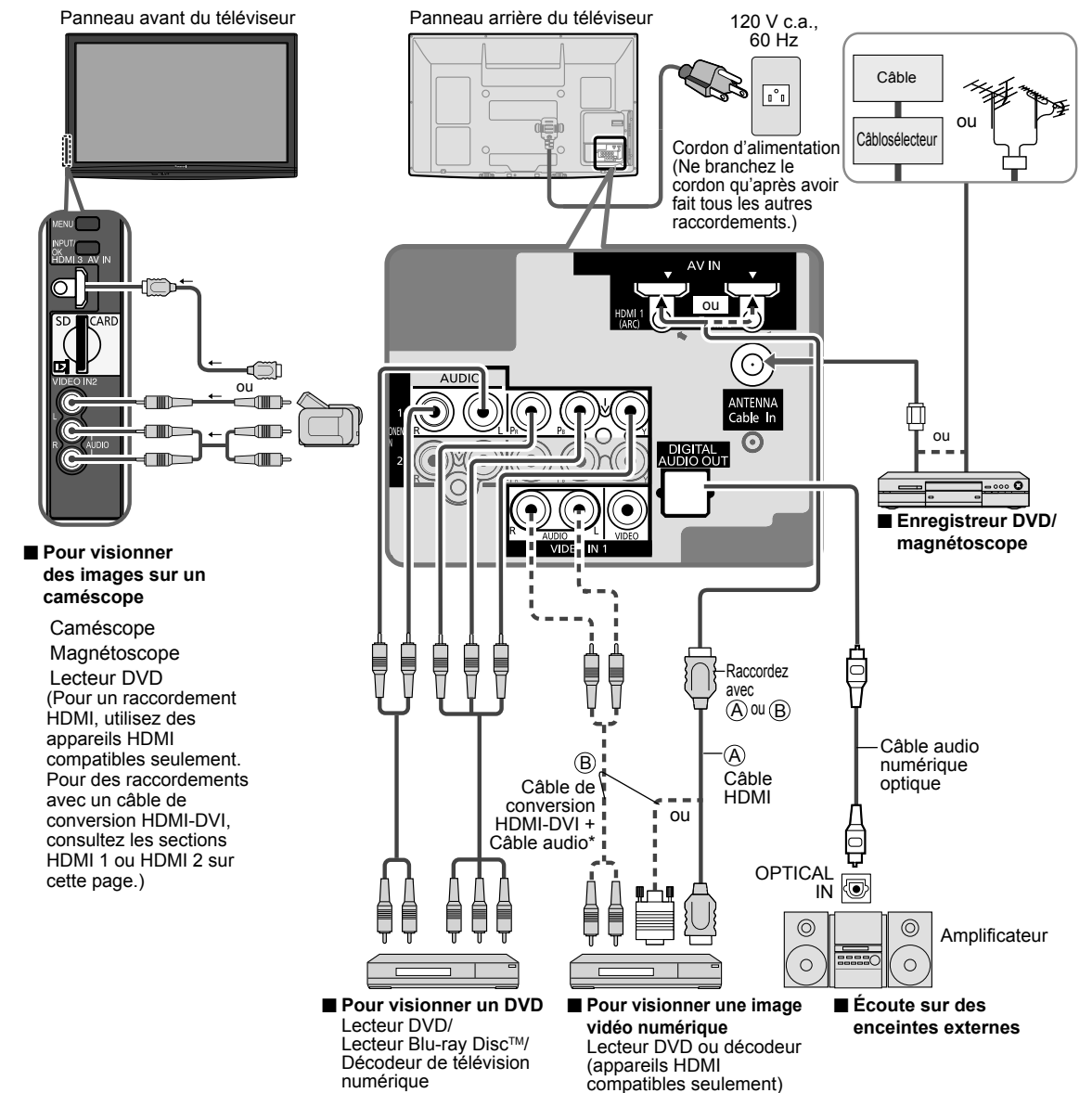

* Reportez-vous à la page 26 pour le réglage au moyen d'un câble audio analogique avec un câble de conversion DVI-HDMI.

Liste des classifications aux fins de blocage

La puce antiviolence permet de bloquer la réception de canaux ou d'émissions en fonction de leur classification établie par l'industrie du divertissement. (p. 35)

Tableau de classement FILMS É.-U.

NR	NE CONTIENT PAS DE CLASSEMENT (NON CLASSÉ) ET PROGRAMMES NA (NON APPLICABLES). Films qui n'ont pas été classés ou dont le classement n'est pas applicable.
G	PUBLIC GÉNÉRAL. Autorisé à tous les âges.
PG	CONTRÔLE PARENTAL CONSEILLÉ. Certains programmes ne conviennent pas aux enfants.
PG-13	MISE EN GARDE IMPORTANTE DES PARENTS. Certaines scènes ne conviennent pas aux enfants de moins de 13 ans.
R	CONTRÔLÉ. Les enfants de moins de 17 ans doivent être accompagnés par un parent ou un gardien adulte.
NC-17	INTERDIT AUX MOINS DE 17 ANS.
X	POUR ADULTE UNIQUEMENT.

Tableau de classement ÉMIS.TÉLÉ É.-U.

Groupe basé sur l'âge	Classement basé sur l'âge	Sélections possibles	Description
Sans visa (aucune classification)	TV-NR	<ul style="list-style-type: none"> Non bloqué Bloqué 	Non classé.
	TV-Y	<ul style="list-style-type: none"> Non bloqué Bloqué 	Tous les enfants. Le thème et le contenu de ce programme sont spécialement conçus pour un public jeune, y compris les enfants de 2-6 ans.
Jeunesse	TV-Y7	<ul style="list-style-type: none"> Bloqué FV Non bloqué Bloqué 	Destiné aux enfants plus âgés. Le thème et le contenu de ce programme peuvent contenir des éléments de violence légère ou comique, ou peuvent effrayer les enfants de moins de 7 ans.
	TV-G	<ul style="list-style-type: none"> Non bloqué Bloqué 	Public général. Programme contenant peu ou pas du tout de violence, pas de mots grossiers et peu ou aucun dialogue ou situation d'ordre sexuel.
Surveillance	TV-PG	<ul style="list-style-type: none"> D, L, S, V (Tout) N'importe quelle combinaison de D, L, S, V 	Contrôle parental conseillé. Ce programme peut contenir de façon rare des mots grossiers, des scènes de violence limitée, certains dialogues et situations sexuelles suggestives.
	TV-14	<ul style="list-style-type: none"> D, L, S, V (Tout) N'importe quelle combinaison de D, L, S, V 	Mise en garde importante des parents. Ce programme peut contenir des thèmes sophistiqués, des scènes sexuelles, un langage grossier et des scènes d'intense violence.
	TV-MA	<ul style="list-style-type: none"> L, S, V (Tout) N'importe quelle combinaison de L, S, V 	Public adulte uniquement. Ce programme peut contenir des thèmes pour adulte, un langage blasphématoire, de la violence et des scènes sexuelles explicites.

FV: VIOLENCE FANTASTIQUE/DESSIN ANIMÉ V: VIOLENCE S: SEXE L: LANGAGE AGRESSIF D: DIALOGUE À CONTENU SEXUEL

Tableau de classement CANADA

E	Exempt - Les programmes exemptés comprennent: informations, programmes sportifs, documentaires, autres programmes d'information, causeries, vidéo musicales et programmes de variété.
C	Programmes pour les enfants de moins de 8 ans. Pas de langage offensif, de nudité, ni de contenu sexuel.
C8+	Programme généralement considéré acceptable pour les enfants de plus de 8 ans. Pas de blasphème, de nudité ni de contenu sexuel.
G	Programmes généraux, pour tout public.
PG	Contrôle parental conseillé. Certains programmes ne conviennent pas aux enfants.
14+	Programmes contenant des thèmes ou un contenu qui peut ne pas convenir aux enfants de moins de 14 ans. Les parents sont fortement mis en garde d'interdire leur accès aux jeunes adolescents et aux enfants plus jeunes.
18+	Programme réservé aux adultes. Contient des scènes constantes de violence ou des scènes d'extrême violence.

Tableau de classement CANADA-QUÉBEC

E	Exempt - Les programmes exemptés.
G	Général - Programmes pour tout public et tous les âges. Ne contient pas de violence ou le contenu violent est faible ou représenté de façon appropriée.
8 ans+	8+ Général - N'est pas recommandé pour les jeunes enfants. Programme destiné à un public jeune mais contenant occasionnellement des scènes de violence légère. Supervision par un adulte recommandée.
13 ans+	Programmes qui peuvent ne pas convenir aux enfants de moins de 13 ans - Contient quelques scènes de violence ou une ou plusieurs scènes violentes pouvant les affecter. Supervision par un adulte fortement conseillée.
16 ans+	Programme pouvant ne pas convenir aux enfants de moins de 16 ans - Contient des scènes fréquentes de violence ou de violence intense.
18 ans+	Programme réservé aux adultes. Contient des scènes constantes de violence ou des scènes d'extrême violence.

Mise en garde

- La puce antiviolence utilisée dans ce téléviseur est capable de bloquer les programmes sans "visa" (non classés, auxquels aucun classement ne s'applique et avec aucun classement) tels que définis par la section 15.120(e)(2) du Règlement FCC. Si l'option de blocage des programmes sans "visa" est choisie, "des résultats inattendus et éventuellement confus peuvent être obtenus, il se peut même que vous ne puissiez pas recevoir les bulletins d'urgence ni les types de programmes suivants:"
 - Bulletins d'urgence (tels que des messages du réseau de radiodiffusion d'urgence, des avertissements météorologiques, etc.)
 - Programme d'origine locale • Informations • Programmes politiques • Annonces des services publics
 - Programmes religieux • Programmes sportifs • Programmes météorologiques

Informations techniques

Sous-titres (CC)

- Pour afficher les sous-titres d'une émission numérique, réglez le format de l'image sur PLEIN. (Des caractères seront coupés si le format est réglé sur H-LARGE, CADRAGE, ZOOM ou 4:3)
- Les sous-titres peuvent être affichés à l'écran si les sous-titres sur le récepteur (soit un décodeur ou un récepteur de télévision par satellite) sont en service par l'entremise du raccordement à la prise composante ou HDMI du téléviseur.
- Si les sous-titres sont en service à la fois sur le récepteur et le téléviseur et que le signal est de 480i (sauf avec une connexion HDMI), les sous-titres de chaque appareil se chevaucheront.
- Si une émission numérique est acheminée en format analogique, les données relatives aux sous-titres seront également en format analogique.
- Si un enregistreur ou un écran de sortie est raccordé au téléviseur, les sous-titres doivent être mis en service soit sur l'enregistreur, soit sur l'écran de sortie.

Format de l'image (FORMAT)

Appuyez sur la touche FORMAT pour défiler parmi les différents formats d'image. Cette fonction vous permet de choisir le format de l'image selon le signal reçu et vos préférences. (p. 18)

● PLEIN

Étire horizontalement l'image 4:3 de manière à l'étendre sur les deux côtés de l'écran. (Recommandé pour une image anamorphique.)

● CADRAGE

Étire l'image 4:3 horizontalement et verticalement de manière à remplir l'écran. (Recommandé pour l'image de télévision ordinaire.)

● H-LARGE

Étire horizontalement l'image 4:3 de manière à l'étendre sur les deux côtés de l'écran. Les côtés de l'image sont rognés.

● 4:3

Ordinaire (Il est à noter que l'affichage prolongé de la barre latérale peut provoquer un phénomène de rémanence.)

● ZOOM

Agrandit l'image 4:3 de manière qu'elle occupe tout l'écran. (Recommandé pour une image au format "boîte aux lettres".)

Remarques

- 480i (4:3), 480i (16:9), 480p (4:3), 480p (16:9): PLEIN, CADRAGE, 4:3 ou ZOOM
- 1080p/1080i/720p: PLEIN, H-LARGE, CADRAGE, 4:3 ou ZOOM

- Réglages zoom
 - La position verticale et la taille de l'image peuvent être ajustées dans "ZOOM".
 - ① Dans le menu Image, sélectionnez "Réglages zoom". (p. 26)
 - ② Position-V: Réglage de la position verticale.
 - ③ Format-V: Réglage de la taille verticale.



- Pour réinitialiser le format d'image → (OK)

Informations techniques

Format des données sur carte mémoire SD

Photo:	Images fixes enregistrées sur appareils photo numériques compatibles avec les fichiers JPEG conformes aux normes DCF* et EXIF**
Format des données:	Ligne de base JPEG, (sous-échantillonnage: 4:4:4, 4:2:2 ou 4:2:0)
Nombre maximum de fichiers:	9 999
Résolution:	160 x 120 jusqu'à 20 000 000
* DCF (règle pour le système de fichiers photos): norme de la Japan Electronics and Information Technology Industries Association	
** EXIF (Exchangeable Image File Format)	

Mises en garde

- Une image JPEG modifiée sur ordinateur peut ne pas s'afficher.
- L'affichage d'un fichier endommagé pourrait se faire à une résolution moindre.

Remarques

- Structure des fichiers affichés sur un PC

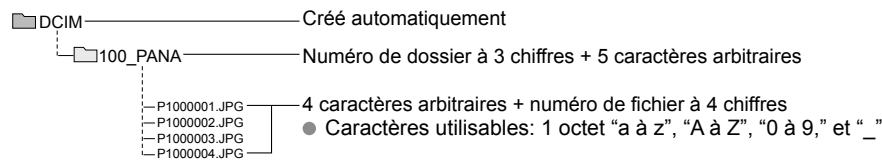

- Les noms de dossiers et de fichiers peuvent varier selon l'appareil photo utilisé.
- Pour les renseignements les plus récents sur les cartes mémoire SD compatibles, consultez le site Web suivant: <http://panasonic.jp/support/global/cs> (en anglais seulement).

Précautions à prendre avec les cartes SD:

- Utilisez une carte SD conforme aux normes SD pour éviter un mauvais fonctionnement du téléviseur.
- Ne retirez pas la carte pendant que l'appareil accède aux données (cela pourrait endommager la carte ou l'appareil).
- Ne touchez pas les bornes situées au dos de la carte mémoire SD.
- Protégez la carte contre toute pression ou impact.
- Introduisez la carte dans le bon sens (sinon, la carte ou le téléviseur pourrait être endommagée).
- La présence d'interférence électrique, d'électricité statique ou une opération impropre pourrait endommager les données ou la carte.
- Faites régulièrement une copie de sauvegarde des données en prévision de l'éventualité où des données seraient endommagées ou que le fonctionnement de l'appareil deviendrait erratique. (Panasonic n'est pas responsable de toute détérioration ou tout endommagement des données.)

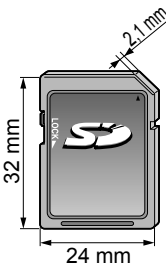

Messages d'avertissement concernant la carte SD

Message	Signification
Fente pour carte SD vide.	● Absence de carte.
Aucunes images fixes	● La carte ne contient aucune donnée ou ce type de données ne peut être pris en charge.
Lecture imposs.	● Le fichier est endommagé ou illisible. ● L'appareil ne prend pas en charge le format.

(Suite)

VIERA Link™ "HDAVI Control™"

Les connexions HDMI à certains appareils Panasonic permettent un interfaçage automatique. (p. 28)

- Cette fonction pourrait ne pas fonctionner normalement selon l'état de l'équipement.
- Une fois cette fonction activée, même si le téléviseur est en mode d'attente, l'appareil peut être opéré à l'aide de d'autres télécommandes.
- Il est possible que l'image et le son ne soient pas reproduits pendant quelques secondes après le lancement de la lecture.
- Il est possible que l'image et le son ne soient pas reproduits pendant quelques secondes à la suite d'un changement du mode d'entrée.
- Le niveau de volume est affiché lorsque le volume est ajusté sur l'appareil externe.
- Si un appareil ayant la fonction "HDAVI Control 2 ou ultérieur" est raccordé au téléviseur au moyen d'un câble HDMI, le son provenant de la prise DIGITAL AUDIO OUT peut être acheminé comme rendu ambiophonique multicanal.
- "HDAVI Control 5" est la nouvelle norme (en date de décembre 2009) pour les appareils compatibles avec HDAVI Control. Cette norme est compatible avec les appareils HDAVI classiques.

Connexion HDMI

L'interface multimédia haute définition (HDMI) vous permet de tirer profit d'images numériques haute définition et d'un son de haute qualité en connectant le téléviseur à des appareils externes compatibles.

Appareil HDMI (*1) doté d'une prise de sortie HDMI ou DVI, tel un décodeur de télévision numérique ou un lecteur DVD, peut être raccordé au connecteur HDMI à l'aide d'un câble HDMI.

- HDMI est la toute première interface AV numérique intégrale grand public conforme à une norme sans compression.
 - Si l'appareil externe ne possède qu'une sortie DVI, connectez-le à la prise HDMI via un câble adaptateur DVI-HDMI (*2).
 - Lorsqu'un câble adaptateur DVI-HDMI est utilisé, connectez le câble à la prise d'entrée audio.
 - Les réglages audio peuvent être faits dans l'écran du menu "Entrée HDMI 1", "Entrée HDMI 2" ou "Entrée HDMI 3" (p. 26)
- Fréquences d'échantillonnage du signal audio pouvant être prises en charge (L.PCM): 48 kHz, 44,1 kHz, 32 kHz
- (*1): Le logo HDMI est apposé sur tout appareil compatible avec HDMI.
(*2): Disponible auprès d'un détaillant Panasonic.

Mises en garde

- Le fonctionnement adéquat avec un PC ne peut être assuré.
- Tout signal est reformaté avant d'être affiché à l'écran.
- Si l'appareil externe possède une fonction de réglage du format d'image, sélectionnez le format "16:9".
- Ces connecteurs HDMI sont de "type A".
- Ces connecteurs HDMI sont compatibles avec la protection de contenu numérique à large bande passante (HDCP – High-Bandwidth Digital Content Protection).
- Un appareil ne possédant pas de prise de sortie numérique peut être connecté à la prise d'entrée "COMPONENT" ou "VIDEO" pour recevoir des signaux analogiques.
- La prise d'entrée HDMI ne peut être utilisée qu'avec les signaux vidéo aux formats suivants: 480i, 480p, 720p, 1080i, et 1080p. Il est nécessaire que le réglage du signal de sortie de l'appareil numérique externe y corresponde.
- Pour de plus amples détails sur les signaux pris en charge par HDMI, voir p. 46.

Prises de sortie DIGITAL AUDIO OUT

Il est possible de profiter des atouts d'une chaîne cinéma maison en connectant un décodeur Dolby Digital (5.1 canaux) et un amplificateur multicanal aux prises de sortie DIGITAL AUDIO OUT.

Mises en garde

- Selon le lecteur DVD utilisé et le type de logiciel DVD-Audio, la fonction de protection contre la copie peut se mettre en marche et désactiver la sortie optique.
- Quand un canal ATSC est choisi, la sortie de la prise DIGITAL AUDIO OUT est Dolby Digital. Quand un canal NTSC est choisi, la sortie est PCM.

Mode

- Éclatant: Accentue le contraste et la netteté de l'image pour un visionnement dans une pièce bien éclairée.
- Standard: Recommandé pour les conditions de visionnement normales avec un éclairage indirect de la pièce.
- Cinéma: Pour regarder un film dans une pièce sombre. Ce réglage offre une image douce, comme pour un film.
- Jeu: Pour les jeux vidéo. Ce mode est réglé automatiquement si "JEU" est sélectionné sous Ident. prises (p. 39).
- Person. (Photo): Permet de personnaliser chaque rubrique selon vos préférences. La photo est affichée dans le menu JPEG.

Remarques

- Le mode image est réglé automatiquement à "Standard" lorsque l'identification est changée de "JEU" à une autre identification.
- Le mode image est réglé automatiquement à "Jeu" lorsqu'une identification autre que "JEU" est changée à "JEU".

Informations techniques (Suite)

Format H

- Format d'image: 4:3

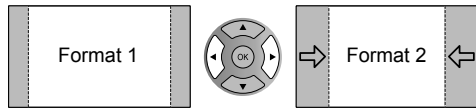

- La largeur de l'image sera réduite des deux côtés pour diminuer le bruit.

- Format d'image: PLEIN/CADRAGE/(H-LARGE/ZOOM)

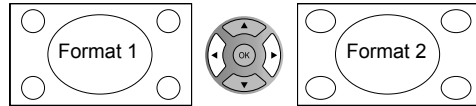

- La largeur de l'image sera agrandie des deux côtés pour diminuer le bruit.

Reportez-vous à la page 26 pour plus de détails

Barre latérale 4:3

N'affichez pas une image au format 4:3 pendant une période prolongée, car ceci peut produire des images rémanentes sur les bandes latérales de l'affichage. Pour réduire le risque d'une telle image rémanente, modifiez la luminosité des bandes latérales.

Reportez-vous à la page 27 pour plus de détails.

- Les bandes latérales peuvent clignoter (noir/blanc en alternance) selon l'image. L'utilisation du mode Cinéma peut réduire ce clignotement (p. 45).

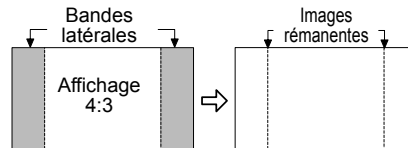

Barre de défilement

Barre de défilement: Pour prévenir une "image rémanente", une barre de défilement blanche défile de gauche à droite sur un écran noir.

- Appuyez sur une touche autre que POWER pour revenir à l'écran précédent.
 - L'écran précédent est affiché si aucune touche n'est utilisée pendant 15 minutes.
- Reportez-vous à la page 27 pour plus de détails.

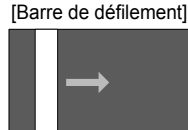

Signaux d'entrée pouvant être affichés

Le symbole*: identifie le signal d'entrée pour vidéo composante (Y, Pb, Pr) et HDMI.

	Fréquence horizontale (kHz)	Fréquence verticale (Hz)	Composantes	HDMI
525 (480)/60i	15,73	59,94	*	*
525 (480)/60p	31,47	59,94	*	*
750 (720)/60p	45,00	59,94	*	*
1 125 (1 080)/60i	33,75	59,94	*	*
1 125 (1 080)/60p	67,43	59,94		*
1 125 (1 080)/60p	67,50	60,00		*
1 125 (1 080)/24p	26,97	23,98		*
1 125 (1 080)/24p	27,00	24,00		*

Remarques

- Les signaux autres que ceux indiqués ci-dessus pourraient ne pas être affichés convenablement.
- Les signaux identifiés ci-dessus sont reformatés de manière à assurer leur affichage optimal à l'écran.

Entretien et nettoyage

Débranchez d'abord le cordon d'alimentation de la prise de courant.

Panneau d'affichage

Essayez soigneusement la surface du panneau en utilisant seulement un chiffon doux sans peluche.

- Si la surface est particulièrement sale, trempez un chiffon doux non pelucheux dans un détergent liquide doux (1 part de détergent liquide pour 100 parts d'eau), puis essorez le chiffon pour retirer l'excès de liquide. Utilisez ce chiffon pour essuyer la surface du panneau d'affichage, puis essuyez-la avec un chiffon sec du même type jusqu'à ce qu'elle soit complètement sèche.
- Ne rayez pas ou ne cognez pas la surface du panneau avec les ongles ou un objet rigide, sinon vous abîmerez la surface. En outre, évitez tout contact avec des produits volatils tels que des insecticides à vaporiser, des solvants ou des diluants, sinon le fini de la surface sera abîmé.

Coffret

Si le coffret est sale, essuyez-le avec un chiffon doux et sec.

- Si le coffret est très sale, trempez le chiffon dans de l'eau additionnée d'un peu de détergent liquide doux, puis essorez le chiffon bien à fond. Utilisez ce chiffon pour essuyer le coffret, puis essuyez-le avec un chiffon sec.
- Veillez à ce que le détergent liquide n'entre pas en contact direct avec la surface du téléviseur à plasma. Si des gouttes d'eau pénètrent dans l'appareil, des anomalies de fonctionnement se produiront.
- Évitez tout contact avec des produits volatils tels que des insecticides à vaporiser, des solvants ou des diluants, sinon la surface du coffret pourra être abîmée ou le revêtement s'écaillera. En outre, ne laissez pas l'appareil trop longtemps en contact avec des articles en caoutchouc ou en PVC.

Piédestal

- Nettoyage

Essayez les surfaces avec un chiffon doux et sec. Si le piédestal est très sale, nettoyez-le à l'aide d'un chiffon imprégné d'une solution légère de détergent liquide doux, puis essuyez avec un chiffon sec.

N'utilisez pas de produits tels que des solvants, des diluants ou de la cire ménagère pour le nettoyage, car ces produits risquent d'abîmer le revêtement du piédestal. (Si vous utilisez un chiffon traité chimiquement, suivez la notice d'utilisation du chiffon.)

- Ne fixez pas de ruban adhésif ou d'étiquettes, car ils risquent de salir la surface du piédestal. Ne le laissez pas en contact prolongé avec des produits en caoutchouc ou en vinyle ou similaire. (Ceci pourrait le détériorer.)

Foire aux questions

Avant de faire appel à un technicien, vérifiez les problèmes et apportez les corrections simples décrites ci-dessous. Si le problème devait persister, communiquez avec votre détaillant ou un centre de service Panasonic agréé. (p. 51) Pour une assistance supplémentaire, contactez-nous via le site Web à l'adresse: www.panasonic.ca

Points blancs ou images fantômes (bruit)

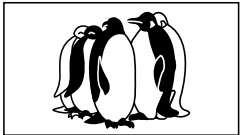

- Vérifiez l'emplacement, l'orientation et la connexion de l'antenne.

Interférence ou image de canaux numériques figée (son intermittent)

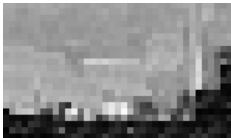

- Réorientez l'antenne pour les canaux numériques.
- Vérifiez le "Fréquence-mètre" (p. 37). Si le signal est faible, vérifiez l'antenne et communiquez avec votre détaillant Panasonic.

La télécommande ne fonctionne pas

- Les piles ont-elles été mises en place correctement? (p. 8)
- Les piles sont-elles neuves?



Les images d'un appareil auxiliaire sont anormales lorsque cet appareil est raccordé via la prise HDMI

- Le câble HDMI est-il correctement raccordé? (p. 29, 41)
- Éteignez le téléviseur et l'appareil, puis rallumez-les.
- Vérifiez le signal d'entrée de l'appareil. (p. 46)
- Utilisez un appareil conforme à EIA/CEA-861/861B.

Lorsque le canal est changé au moyen du décodeur raccordé avec un câble HDMI, l'indication "HDMI" pourrait s'afficher dans le coin supérieur gauche de l'écran

- Ceci n'est pas un signe de mauvais fonctionnement.

L'enregistrement ne débute pas immédiatement

- Vérifiez les réglages de l'enregistreur. Pour plus de détails, reportez-vous au manuel d'utilisation afférent à l'enregistreur.

S'il y a des problèmes de fonctionnement avec le téléviseur, veuillez vous reporter au tableau ci-dessous afin de déterminer les symptômes, puis exécutez les mesures suggérées. Si cela ne résout pas le problème, veuillez noter les numéros de modèle et de série et contactez un détaillant Panasonic local (les deux numéros se trouvent sur la face arrière du téléviseur).

	Problème	Mesures à prendre
Écran	Le logo "VIERA" se déplace à l'écran	<ul style="list-style-type: none"> ● La fonction de prévention de rémanence est activée. (Cela n'est le signe d'aucune anomalie.) ● L'économiseur d'écran est activé après un certain délai d'inactivité dans le mode SD. ● Consultez "Rémanence" (p. 7)
	Certains points demeurent brillants ou sombres	<ul style="list-style-type: none"> ● Un écran à plasma est composé de quelques millions de pixels et est conçu selon une technologie avancée à procédé complexe. Certains pixels peuvent tout de même demeurer brillants ou sombres. Ceci n'est pas une indication que l'écran est défectueux et n'aura aucun impact sur le fonctionnement du téléviseur.
	Image chaotique, présence de bruit	<ul style="list-style-type: none"> ● Vérifiez les appareils électriques (système de démarrage pour voiture/motocyclette, lampe fluorescente) à proximité.
	Aucune image n'apparaît à l'écran	<ul style="list-style-type: none"> ● Consultez le menu Image. (p. 26) ● Vérifiez le câblage. (p. 11-12) ● Vérifiez que la bonne prise d'entrée a été sélectionnée. (p. 24)
	Au lieu d'une image, seuls des points sont affichés	<ul style="list-style-type: none"> ● Vérifiez la syntonisation des canaux. (p. 36) ● Vérifiez les câbles d'antenne.
	Ni image, ni son ne sont reproduits	<ul style="list-style-type: none"> ● Le cordon d'alimentation a-t-il été branché? ● Le téléviseur est-il en marche? ● Vérifiez le menu Image (p. 26) et le volume. ● Vérifiez les raccordements du câble AV. (p. 11-12) ● Vérifiez que la bonne prise d'entrée a été sélectionnée. (p. 24)
	Une boîte noire s'affiche	<ul style="list-style-type: none"> ● Modifiez les réglages pour l'affichage des sous-titres. (p. 38)
	Aucun son n'est entendu	<ul style="list-style-type: none"> ● Les câbles des enceintes sont-ils connectés correctement? (p. 41) ● La fonction "Sourdine" est-elle activée? (p. 13) ● Le volume est-il au niveau minimum? ● Est-ce que les haut-parleurs sont en circuit? (p. 26) ● Modifiez les réglages de la voie "SAP". (p. 18) ● Vérifiez les réglages de "Entrée HDMI 1", "Entrée HDMI 2" et "Entrée HDMI 3". (p. 26)
	Le rendu sonore est inhabituel	<ul style="list-style-type: none"> ● Établissez le réglage "SAP" sur "Stéréo" ou "Mono". ● Vérifiez l'appareil HDMI connecté au téléviseur. ● Établissez le format audio de l'appareil HDMI à "PCM linéaire". ● Si la connexion du signal audionumérique pose un problème, sélectionnez la connexion analogique.
	Un son inconnu est entendu	<ol style="list-style-type: none"> 1- Des changements de température ou d'humidité dans la pièce peuvent causer une expansion ou un resserrement du coffret du téléviseur et produire un son métallique. (Cela n'est le signe d'aucune anomalie) 2- Lorsque le téléviseur est mis sous tension, un circuit électrique intégré au téléviseur émet un bruit de clic/déclic. (Cela n'est le signe d'aucune anomalie) 3- Des circuits électriques sont activés lorsque le téléviseur est sous tension. (Cela n'est le signe d'aucune anomalie)
Rendu sonore	1- Son venant du coffret	
	2- Clic/déclic	
Téléviseur	3- Bourdonnement	
	Certaines parties du téléviseur deviennent chaudes	<ul style="list-style-type: none"> ● Même lorsque la température des parties sur le devant, le dessus et l'arrière du téléviseur a augmenté, une hausse de température ne posera aucun problème de rendement ou de qualité de l'appareil.

Spécifications

		TC-P42U2	TC-P50U2
Alimentation		120 V c.a., 60 Hz	
Consommation	Maximum	298 W	353 W
	En attente	0,3 W	0,3 W
Panneau de l'écran à plasma	Méthode d'entraînement	Type c.a.	
	Format d'image	16:9	
	Surface d'affichage (L x H x diagonale)	42 po (41,6 po en diagonale)	50 po (49,9 po en diagonale)
	(Nombre de pixels)	921 mm x 518 mm x 1 057 mm (36,2 po x 20,4 po x 41,6 po)	1 105 mm x 622 mm x 1 268 mm (43,5 po x 24,4 po x 49,9 po)
Son	2 073 600 (1 920 (L) x 1 080 (H)) [5 760 x 1 080 points]		
Sortie audio	20 W [10 W + 10 W] (D.H.T. de 10 %)		
Nombre de canaux (numérique/analogique)		VHF/ UHF: 2 - 69, Câblodistribution: 1 - 135	
Conditions de fonctionnement		Température: 0 ° - 40 °C (32 °F - 104 °F) Humidité : 20 % - 80 % (sans condensation)	
Prises de connexion	VIDEO IN 1-2	VIDEO: Prise de type RCA x 1 1,0 V [c.-à-c.] (75 Ω) AUDIO L - R: Prise de type RCA x 2 0,5 V [eff.]	
	COMPONENT IN 1-2	Y: 1,0 V [c.-à-c.] (y compris la synchronisation) P _B , P _R : ± 0,35 V [c.-à-c.] AUDIO L-R: Prise de type RCA x 2 0,5 V [eff.]	
	HDMI 1-3	Connecteur HDMI de type A x 3 ● Ce téléviseur prend en charge la fonction "HDAVI Control 5".	
	Fente de carte	Fente de carte SD x 1	
	DIGITAL AUDIO OUT	PCM / Dolby Digital, Fibre optique	
Particularités		FILTRE 3D Y/C SOUS-TITRES VISUALISEUR VIERA IMAGE VIEWER™	Puce antiviolence HDAVI Control 5
Dimensions (L x H x P)	Avec piédestal	1 029 mm x 704 mm x 307 mm (40,6 po x 27,8 po x 12,1 po)	1 218 mm x 817 mm x 357 mm (48,0 po x 32,2 po x 14,1 po)
	Téléviseur seulement	1 029 mm x 661 mm x 93 mm (104 mm) (40,6 po x 26,1 po x 3,7 po (4,1 po))	1 218 mm x 769 mm x 93 mm (104 mm) (48,0 po x 30,3 po x 3,7 po (4,1 po))
Masse	Avec piédestal	24,5 kg (54,1 lb)	31,0 kg (68,4 lb)
	Téléviseur seulement	22,5 kg (49,7 lb)	29,0 kg (64,0 lb)

[TC-P42U2]

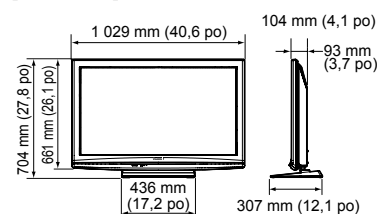

[TC-P50U2]

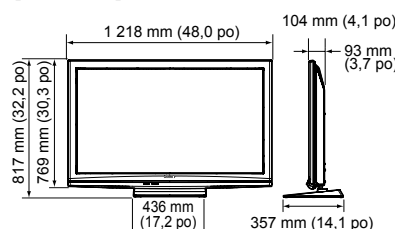

Remarque

- Les spécifications peuvent être modifiées sans avis préalable. La masse et les dimensions sont approximatives.

Garantie limitée

Panasonic Canada Inc.

5770, Ambler Drive, Mississauga (Ontario) L4W 2T3

PRODUIT PANASONIC – GARANTIE LIMITÉE

Panasonic Canada Inc. garantit que ce produit est exempt de défauts de matériaux et de main-d'œuvre dans un contexte d'utilisation normale pendant la période indiquée ci-après à compter de la date d'achat original et, dans l'éventualité d'une défectuosité, accepte, à sa discrétion, de (a) réparer le produit avec des pièces neuves ou remises à neuf, (b) remplacer le produit par un produit neuf ou remis à neuf d'une valeur équivalente ou (c) rembourser le prix d'achat. La décision de réparer, remplacer ou rembourser appartient à Panasonic Canada Inc.

Téléviseurs Viera (42 po et plus)	Service à domicile	Un (1) an, pièces (y compris l'écran) et main-d'œuvre
Téléviseurs Viera (moins de 42 po)	Service en atelier	Un (1) an, pièces (y compris l'écran) et main-d'œuvre

Le service à domicile n'est offert que dans les régions accessibles par routes et situées dans un rayon de 50 km d'un centre de service Panasonic agréé.

Le service à domicile exige un accès complet et facile au produit par le technicien du centre de service agréé et n'inclut pas le retrait ni la réinstallation d'un appareil déjà installé. Si l'appareil doit être retiré pour fins de réparation, cette décision est à l'entière discrétion du technicien du centre de service. Sous aucune considération, ni Panasonic Canada Inc. ni le centre de service agréé ne peuvent être tenus responsables de tout dommage spécial, indirect ou consécutif.

La présente garantie n'est fournie qu'à l'acheteur original d'un des produits de marque Panasonic indiqués plus haut, ou à la personne l'ayant reçu en cadeau, vendu par un détaillant Panasonic agréé au Canada et utilisé au Canada. Le produit ne doit pas avoir été « vendu tel quel » et doit avoir été livré à l'état neuf dans son emballage d'origine.

POUR ÊTRE ADMISSIBLE AUX SERVICES AU TITRE DE LA PRÉSENTE GARANTIE, LA PRÉSENTATION D'UN REÇU D'ACHAT OU DE TOUTE AUTRE PIÈCE JUSTIFICATIVE DE LA DATE D'ACHAT ORIGINAL, INDIQUANT LE MONTANT PAYÉ ET LE LIEU DE L'ACHAT, EST REQUISE.

RESTRICTIONS ET EXCLUSIONS

La présente garantie COUVRE SEULEMENT les défaillances attribuables à un défaut des matériaux ou à un vice de fabrication et NE COUVRE PAS l'usure normale ni les dommages esthétiques. La présente garantie NE COUVRE PAS NON PLUS les dommages subis pendant le transport, les défaillances causées par des produits non fournis par Panasonic Canada Inc. ni celles résultant d'un accident, d'un usage abusif ou impropre, de négligence, d'une manutention inadéquate, d'une mauvaise application, d'une altération, d'une installation ou de réglages impropres, d'un mauvais réglage des contrôles de l'utilisateur, d'un mauvais entretien, d'une surtension temporaire, de la foudre, d'une modification, de la pénétration de sable, de liquides ou d'humidité, d'une utilisation commerciale (dans un hôtel, un bureau, un restaurant ou tout autre usage par affaires ou en location), d'une réparation effectuée par une entité autre qu'un centre de service Panasonic agréé ou encore d'une catastrophe naturelle. Les piles sèches sont également exclues de la présente garantie.

CETTE GARANTIE LIMITÉE ET EXPRESSE REMPLACE TOUTE AUTRE GARANTIE, EXPRESSE OU IMPLICITE, INCLUANT LES GARANTIES IMPLICITES DU CARACTÈRE ADÉQUAT POUR LA COMMERCIALISATION ET UN USAGE PARTICULIER. PANASONIC CANADA INC. N'AURA D'OBLIGATION EN AUCUNE CIRCONSTANCE POUR TOUT DOMMAGE DIRECT, INDIRECT OU CONSÉCUTIF RÉSULTANT DE L'UTILISATION DE CE PRODUIT OU DÉCOULANT DE TOUTE DÉROGATION À UNE GARANTIE EXPRESSE OU IMPLICITE. (À titre d'exemple, cette garantie exclut les dommages relatifs à une perte de temps, le transport jusqu'à et depuis un centre de service agréé, la perte ou la détérioration de supports ou d'images, de données ou de tout autre contenu en mémoire ou enregistré. Cette liste n'est pas exhaustive et n'est fournie qu'à des fins explicatives.)

Certaines juridictions ne reconnaissent pas les exclusions ou limitations de dommages indirects ou consécutifs, ou les exclusions de garanties implicites. Dans de tels cas, les limitations stipulées ci-dessus peuvent ne pas être applicables. La présente garantie vous confère des droits précis; vous pourriez aussi avoir d'autres droits pouvant varier selon votre province ou territoire de résidence.

SERVICE SOUS GARANTIE

Pour tout renseignement sur les produits et de l'assistance technique, veuillez communiquer avec :

Notre centre de service à la clientèle : Ligne sans frais : 1-866-330-0014
Lien courriel : « Contactez-nous → courriel » à www.vieraconcierge.ca

Pour toute réparation, veuillez communiquer avec un agent de service à la clientèle VIERA aux coordonnées indiquées ci-dessus.

EXPÉDITION D'UN PRODUIT À UN CENTRE DE SERVICE

Emballer soigneusement, de préférence dans son carton d'origine, et expédier, franco de port, suffisamment assuré. Accompagnez le tout d'une description de la défectuosité présumée et d'une pièce justificative de la date d'achat original.