

Technics®



SL-G700M2

Network/Super Audio CD Player
Lecteur Super Audio CD/réseau

Basic Owner's Manual
Manuel d'utilisation Fonctions de base

Music is borderless and timeless, touching people's hearts across cultures and generations.
Each day the discovery of a truly emotive experience from an unencountered sound awaits.
Let us take you on your journey to rediscover music.

Sans frontières, la musique est aussi intemporelle, touchant le coeur des gens en traversant les cultures et les générations.

Tous les jours, nous attendons la révélation d'une expérience émotionnelle authentique à partir d'un son venu de nulle part.

Permettez-nous de vous emmener en voyage pour redécouvrir la musique.

Rediscover Music™ / **Technics**

Delivering the Ultimate Emotive Musical Experience to All

At Technics we understand that the listening experience is not purely about technology but the magical and emotional relationship between people and music.

We want people to experience music as it was originally intended and enable them to feel the emotional impact that enthuses and delights them.

Through delivering this experience we want to support the development and enjoyment of the world's many musical cultures. This is our philosophy.

With a combination of our love of music and the vast high-end audio experience of the Technics team, we stand committed to building a brand that provides the ultimate emotive musical experience by music lovers, for music lovers.

Apportez à tous l'expérience musicale empreinte d'émotions

Chez Technics, nous savons que l'expérience de l'écoute n'est pas purement et simplement une question de technologie, mais de relation magique entre les personnes et la musique.

Nous voulons que tout un chacun puisse ressentir la musique telle qu'elle a été conçue à l'origine et lui permettre de ressentir le choc émotionnel qu'il brûle de connaître.

En apportant ce vécu, nous cherchons à accompagner le développement et le plaisir des nombreuses cultures musicales du monde. Telle est notre philosophie.

Ici et maintenant, alliant l'amour de la musique et la grande expérience musicale de l'équipe Technics, nous sommes pleinement déterminés à construire une marque qui apporte le vécu musical émotionnel aux fervents de la musique.

Director
Directeur
Michiko Ogawa

A handwritten signature in black ink, reading "Michiko Ogawa". The signature is fluid and cursive, with a long horizontal stroke extending from the end of the name.

Thank you for purchasing this product.

Please read these instructions carefully before using this product, and save this manual for future use.

- About descriptions in these operating instructions
 - Pages to be referred to are indicated as “⇒ ○○”.
 - The illustrations shown may differ from your unit.
 - Unless otherwise indicated, operations are described using the remote control.
- Illustrations and figures in this manual are of the silver main body.

- A more detailed operating instruction is available in “Operating Instructions” (PDF format). To read it, download it from the website.
www.technics.com/support/downloads/oi/SL-G700M2.html
- You will need Adobe Reader to browse or print “Operating Instructions” (PDF format). You can download and install a version of Adobe Reader that you can use with your OS from the following website.
<http://www.adobe.com/products/acrobat/readstep2.html>



If you have any questions, visit:

U.S.A.: <http://shop.panasonic.com/support>

Canada: www.panasonic.ca/english/support

Register online at <http://shop.panasonic.com/support> (U.S. customers only)

Table of contents

IMPORTANT SAFETY INSTRUCTIONS	06	
Installation	08	
Control reference guide	09	
Basic	Connections	12
	Network settings	13
	Playback	17
Licenses	19	
Specifications	20	
Limited Warranty	22	

Accessories

AC power supply cord (1)
K2CG3YY00191

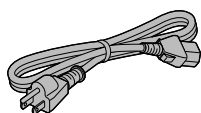

System connection cable (1)
K2KYYYY00233



Analog audio cable (1)
K4EY4YY00003

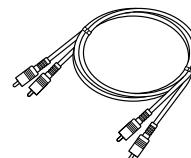

Remote control (1)
N2QAYA000240

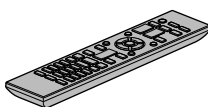

Batteries for remote control (2)



- Product numbers provided in these operating instructions are correct as of October 2022.
- These may be subject to change.
- Do not use AC power supply cord with other equipment.

■ Using the remote control

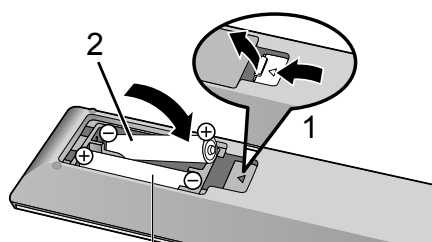

R03/LR03, AAA
(Alkaline or manganese batteries)

Note

- Insert the battery so the terminals (⊕ and ⊖) match those in the remote control.
- Point it at the remote control signal sensor on this unit. (⇒ 09)
- Keep the batteries out of reach of children to prevent swallowing.

IMPORTANT SAFETY INSTRUCTIONS

Read these operating instructions carefully before using the unit. Follow the safety instructions on the unit and the applicable safety instructions listed below. Keep these operating instructions handy for future reference.

- 1 Read these instructions.
- 2 Keep these instructions.
- 3 Heed all warnings.
- 4 Follow all instructions.
- 5 Do not use this apparatus near water.
- 6 Clean only with dry cloth.
- 7 Do not block any ventilation openings. Install in accordance with the manufacturer's instructions.
- 8 Do not install near any heat sources such as radiators, heat registers, stoves, or other apparatus (including amplifiers) that produce heat.
- 9 Do not defeat the safety purpose of the polarized or grounding-type plug. A polarized plug has two blades with one wider than the other. A grounding-type plug has two blades and a third grounding prong. The wide blade or the third prong are provided for your safety. If the provided plug does not fit into your outlet, consult an electrician for replacement of the obsolete outlet.
- 10 Protect the power cord from being walked on or pinched particularly at plugs, convenience receptacles, and the point where they exit from the apparatus.
- 11 Only use attachments/accessories specified by the manufacturer.
- 12 Use only with the cart, stand, tripod, bracket, or table specified by the manufacturer, or sold with the apparatus. When a cart is used, use caution when moving the cart/apparatus combination to avoid injury from tip-over. 
- 13 Unplug this apparatus during lightning storms or when unused for long periods of time.
- 14 Refer all servicing to qualified service personnel. Servicing is required when the apparatus has been damaged in any way, such as power-supply cord or plug is damaged, liquid has been spilled or objects have fallen into the apparatus, the apparatus has been exposed to rain or moisture, does not operate normally, or has been dropped.

Warning

Unit

- To reduce the risk of fire, electric shock or product damage,
 - Do not expose this unit to rain, moisture, dripping or splashing.

- Do not place objects filled with liquids, such as vases, on this unit.
- Use the recommended accessories.
- Do not remove covers.
- Do not repair this unit by yourself. Refer servicing to qualified service personnel.
- Do not let metal objects fall inside this unit.
- Do not place heavy items on this unit.

AC power supply cord

- The power plug is the disconnecting device. Install this unit so that the power plug can be unplugged from the socket outlet immediately.
- Ensure the earth pin on the power plug is securely connected to prevent electrical shock.
 - An apparatus with CLASS I construction shall be connected to a power socket outlet with a protective earthing connection.

Caution

Unit

- This unit utilizes a laser. Use of controls or adjustments or performance of procedures other than those specified herein may result in hazardous radiation exposure.
- Do not place sources of naked flames, such as lighted candles, on this unit.
- This unit may receive radio interference caused by mobile telephones during use. If such interference occurs, please increase separation between this unit and the mobile telephone.



Placement

- Place this unit on an even surface.
- To reduce the risk of fire, electric shock or product damage,
 - Do not install or place this unit in a bookcase, built-in cabinet or in another confined space. Ensure this unit is well ventilated.
 - Do not obstruct this unit's ventilation openings with newspapers, tablecloths, curtains, and similar items.
 - Do not expose this unit to direct sunlight, high temperatures, high humidity, and excessive vibration.

Battery

- Danger of explosion if battery is incorrectly replaced. Replace only with the type recommended by the manufacturer.
- Mishandling of batteries can cause electrolyte leakage and may cause a fire.
 - Remove the battery if you do not intend to use the remote control for a long period of time. Store in a cool, dark place.
 - Do not heat or expose to flame.
 - Do not leave the battery(ies) in a car exposed to direct sunlight for a long period of time with doors and windows closed.
 - Do not take apart or short circuit.

- Do not recharge alkaline or manganese batteries.
- Do not use batteries if the covering has been peeled off.
- Do not mix old and new batteries or different types at the same time.
- When disposing of the batteries, please contact your local authorities or dealer and ask for the correct method of disposal.
- Avoid the use in the following conditions
 - High or low extreme temperatures during use, storage or transportation.
 - Replacement of a battery with an incorrect type.
 - Disposal of a battery into fire or a hot oven, or mechanically crushing or cutting of a battery, that can result in an explosion.
 - Extremely high temperature and/or extremely low air pressure that can result in an explosion or the leakage of flammable liquid or gas.

	CAUTION RISK OF ELECTRIC SHOCK DO NOT OPEN	
<p>CAUTION: TO REDUCE THE RISK OF ELECTRIC SHOCK, DO NOT REMOVE SCREWS. NO USER-SERVICEABLE PARTS INSIDE. REFER SERVICING TO QUALIFIED SERVICE PERSONNEL.</p>		

 The lightning flash with arrowhead symbol, within an equilateral triangle, is intended to alert the user to the presence of uninsulated "dangerous voltage" within the product's enclosure that may be of sufficient magnitude to constitute a risk of electric shock to persons.

 The exclamation point within an equilateral triangle is intended to alert the user to the presence of important operating and maintenance (servicing) instructions in the literature accompanying the appliance.

Conforms to UL STD 62368-1.
Certified to CAN/CSA STD C22.2 No.62368-1.

THE FOLLOWING APPLIES ONLY IN CANADA.

CAN ICES-3(B)/NMB-3(B)

THIS FOLLOWING APPLIES IN THE U.S.A. AND CANADA.

This device complies with part 15 of FCC Rules and Innovation, Science and Economic Development Canada's licence-exempt RSS(s). Operation is subject to the following two conditions: (1) this device may not cause harmful interference, and (2) this device must accept any interference received, including interference that may cause undesired operation.

FCC ID: ACJ-SL-G700M2

IC: 216A-SLG700M2

This transmitter must not be co-located or operated in conjunction with any other antenna or transmitter.

This equipment complies with FCC/ISED radiation exposure limits set forth for an uncontrolled environment and meets the FCC radio frequency (RF) Exposure Guidelines and RSS-102 of the ISED radio frequency (RF) Exposure rules. This equipment should be installed and operated keeping the radiator at least 20 cm (7 7/8") or more away from person's body.

For indoor use only

THE FOLLOWING APPLIES ONLY IN THE U.S.A.

FCC Note:

This equipment has been tested and found to comply with the limits for a Class B digital device, pursuant to Part 15 of the FCC Rules.

These limits are designed to provide reasonable protection against harmful interference in a residential installation. This equipment generates, uses, and can radiate radio frequency energy and, if not installed and used in accordance with the instructions, may cause harmful interference to radio communications.

However, there is no guarantee that interference will not occur in a particular installation. If this equipment does cause harmful interference to radio or television reception, which can be determined by turning the equipment off and on, the user is encouraged to try to correct the interference by one or more of the following measures:

- Reorient or relocate the receiving antenna.
- Increase the separation between the equipment and receiver.
- Connect the equipment into an outlet on a circuit different from that to which the receiver is connected.
- Consult the dealer or an experienced radio/TV technician for help.

FCC Caution: To assure continued compliance, follow the attached installation instructions and use only shielded interface cables when connecting to peripheral devices.

Any unauthorized changes or modifications to this equipment would void the user's authority to operate this device.

Supplier's Declaration of Conformity

Trade Name: Technics

Model No.: SL-G700M2

Responsible Party: Panasonic Corporation of North America Two Riverfront Plaza, Newark, NJ 07102-5490

Support Contact: <http://shop.panasonic.com/support>

Installation

- Eject a CD, fold the antenna and turn off all the equipment before connection and read the appropriate operating instructions. Be sure to raise this unit when moving, and do not drag this unit.
- Confirm the installation location can sustain the weight of this unit. (⇒ 20)
- For the dimensions of this unit (⇒ 20)
- Refer to the following figure for the dimensions of this unit's legs.

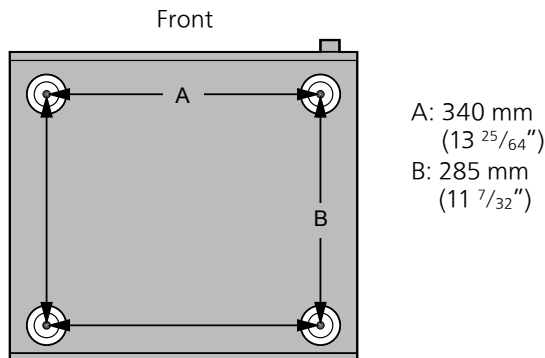

Unit care

Pull out the AC power supply cord from the socket before maintenance. Clean this unit with a soft cloth.

- When dirt is heavy, wring a wet cloth tightly to wipe the dirt, and then wipe it with a soft cloth.
- Do not use solvents including benzene, thinner, alcohol, kitchen detergent, chemical wiper, etc. Doing so may cause the exterior case to be deformed or the coating to come off.

Using "Technics Audio Center"

If you install the dedicated app "Technics Audio Center" (free of charge) on your tablet/smartphone, you can stream music files from the device on your network to this unit and configure the settings of sound quality, etc.

For details, visit:

www.technics.com/support/

- This application is subject to change or be discontinued with notice.



Information on Disposal in other Countries outside the European Union

This symbol is only valid in the European Union.

If you wish to discard this product, please contact your local authorities or dealer and ask for the correct method of disposal.

Firmware updates

Occasionally, Panasonic may release updated firmware for this unit that may add or improve the way a feature operates. These updates are available free of charge.

- For the update information, refer to the following website.
www.technics.com/support/firmware/

To restore all the settings to the factory defaults

- ① Press [NWP] while this unit is turned on.
- ② Press [SETUP].
- ③ Press [▲], [▼] repeatedly to select "Initialization" and then press [OK].
- ④ Press [▲], [▼] to select "Yes" and then press [OK].
 - A confirmation screen appears. Select "Yes" in the following steps to restore all the settings to defaults.
- ⑤ Press [▲], [▼] to select "Yes" and then press [OK] again.

To dispose of or transfer this unit

- Before disposing of or transferring this unit, be sure to erase all the recorded information by restoring the settings to factory default (above).
- Before you dispose of or transfer this unit to a third party, be sure to log out of your music streaming services accounts to prevent unauthorized use of your accounts.

CAUTION - VISIBLE AND INVISIBLE LASER RADIATION WHEN OPEN. DO NOT STARE INTO BEAM. FDA 21CFR / CLASS II (IIR)
CAUTION - CLASS 2 VISIBLE AND INVISIBLE LASER RADIATION WHEN OPEN. DO NOT STARE INTO THE BEAM. IEC60825-1:2007 / CLASS 2
ATTENTION - RAYONNEMENT LASER VISIBLE ET INVISIBLE, CLASSE 2. EN CAS D'OUVERTURE, NE PAS REGARDER DANS LE FAISCEAU.
VARNING - KLASS 2 SYNLLIG OCH OSYNLLIG LASERSTRÅLNING NÄR DENNA DEL ÄR ÖPPNAD. STIRRA EJ IN I STRÅLEN.
FORSIGTIG - SYNLLIG OG OSYNLLIG LASERSTRÅLING KLASSE 2. NÄR LAGET ER ÅBENT, UNDGÅ AT SE LIGE IND I STRÅLEN.
VARO - AVATTAESSA OLET ALLTIINA LUOKAN 2 NÄKYVÄÄ JA NÄKYMÄTÖNTÄ LASERSÄTEILYÄ. ÄLÄ TUJUJOTA SÄTEESEEN.
VORSICHT - SICHTBARE UND UNSICHTBARE LASERSTRAHLUNG KLASSE 2. WENN ABDECKUNG GEÖFFNET, NICHT IN DEN STRAHL BLICKEN.
注意 - ここを開くとクラス2の可視及び不可視レーザー放射が出ます。ビームをのぞき込まないでください。TQFX0089

(Inside of product)

This unit (front)

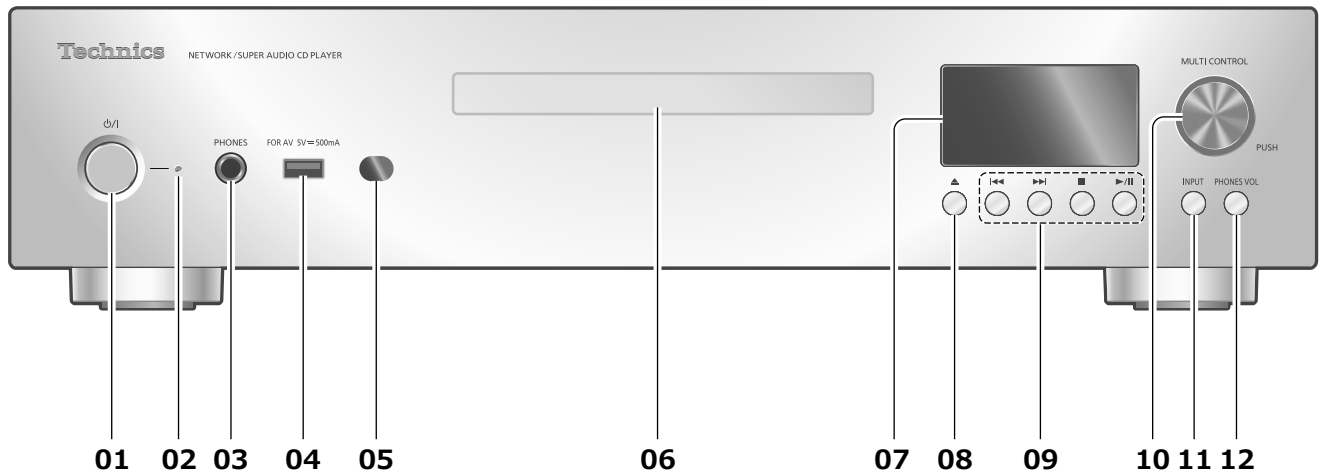

01 [⏻/⏻] Standby/on button

- Press to switch the unit from on to standby mode or vice versa. In standby mode, the unit is still consuming a small amount of power.

02 Power indicator

- Blue: The unit is on.
- Red: The unit is in standby mode.
- Off: The unit is off.

03 Headphones jack

- Excessive sound pressure from earphones and headphones can cause hearing loss.
- Listening at full volume for long periods may damage the user's ears.

04 USB-A terminal (USB-A Front) (For AV) (DC 5 V \equiv 500 mA)

- You can connect a USB device to the unit and play back music stored on the USB device. (\Rightarrow 18)
- You can connect the USB flash memory with new firmware and update the firmware for this unit.
For details, refer to the following website.
www.technics.com/support/firmware/

05 Remote control signal sensor

- Reception distance:
Within approx. 7 m (23 ft) directly in front
- Reception angle:
Approx. 30° left and right

06 Disc tray

(\Rightarrow 17)

07 Display

- Input source, playback status, etc. are displayed.

08 [▲] Open or close the disc tray

09 Playback operation buttons (e.g. "CD")

Stop	[■]
Play/Pause	[▶/] • Press again to resume.
Skip	[◀◀] [▶▶]
Search	Press and hold [◀◀] or [▶▶].

10 Multi-control knob

- Turn this knob clockwise or anticlockwise to switch the input source and scroll through items.
- To set an item, press the knob; to enter the setup screen, press and hold it.

11 Input selector button

- Switch the input source.

12 Headphone volume button

- Headphone volume is displayed. (Volume can be adjusted with the multi-control knob while displaying.)
- -- dB (min), -99.0 dB to 0 dB (max)

| This unit (rear)

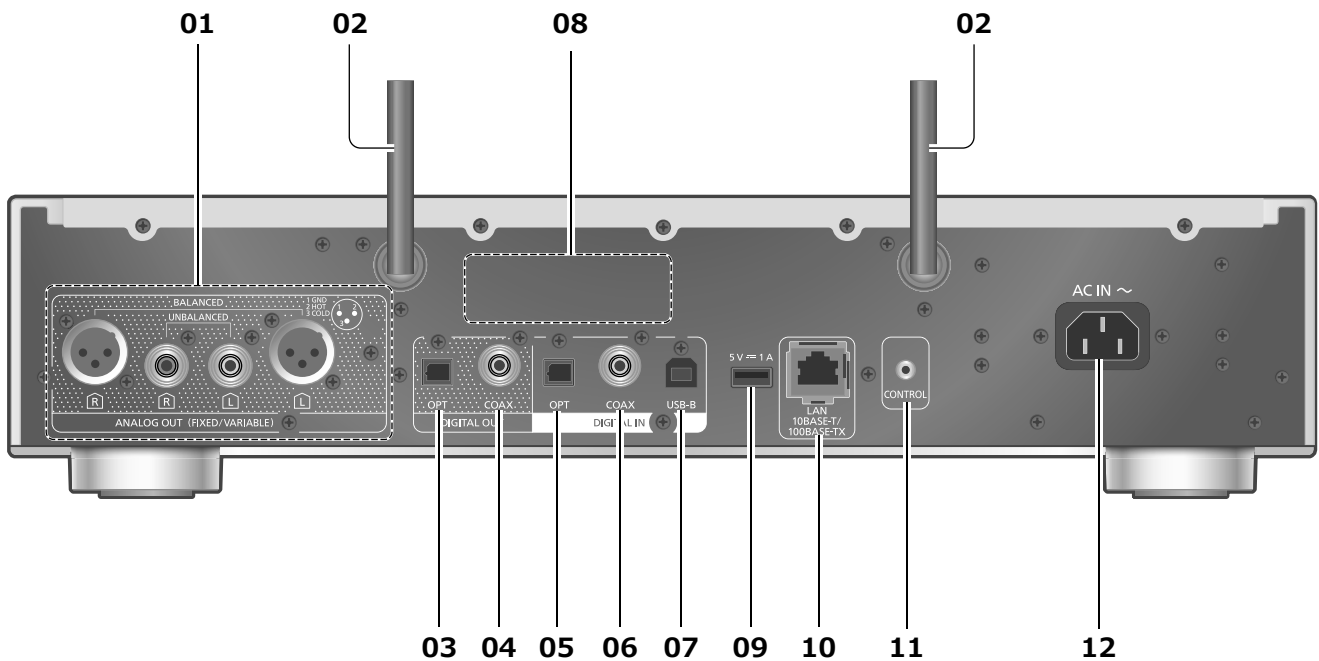

01 Analog audio output terminals (ANALOG OUT)

- You can connect the pre-amplifier which has the unbalanced input terminals, etc. with analog audio cable (supplied) to output the analog audio signals.
- You can connect the pre-amplifier which has the balanced input terminals, etc. with XLR cable (not supplied).

02 Wireless LAN antenna
(⇒ 14)

03 Optical digital output terminal (OPT)
You can connect a digital audio input device such as D/A converter, etc. with optical digital audio cable (not supplied) and play back music.

04 Coaxial digital output terminal (COAX)
You can connect a digital audio input device such as D/A converter, etc. with coaxial digital cable (not supplied) and play back music.

05 Optical digital input terminal (OPT)
You can connect a digital audio output device with optical digital audio cable (not supplied) and play back music.

- The digital audio input terminals of this unit can only detect the following linear PCM signals. For details, refer to the operating instructions of the connected device.
 - Sampling frequency:
32/44.1/48/88.2/96 kHz
 - Number of quantization bits:
16/24 bit

06 Coaxial digital input terminal (COAX)

- You can connect a digital audio output device with coaxial digital cable (not supplied) to this unit and play back music.
- The digital audio input terminals of this unit can only detect the following linear PCM signals. For details, refer to the operating instructions of the connected device.
 - Sampling frequency:
32/44.1/48/88.2/96/176.4/192 kHz
 - Number of quantization bits:
16/24 bit

07 USB-B terminal (USB-B)

- You can connect the PC, etc. or another device with USB 2.0 cable (not supplied) to this unit and play back music.
- For details, refer to "Operating Instructions".

08 Product identification marking

- The model number is indicated.

09 USB-A terminal (USB-A Rear) (DC 5 V = 1 A)

You can connect a USB HDD to the unit and play back music stored on the USB HDD.
(⇒ 18)

10 LAN terminal
(⇒ 14)

11 System terminal (CONTROL)

12 AC IN terminal (~)
(⇒ 12)

Remote control

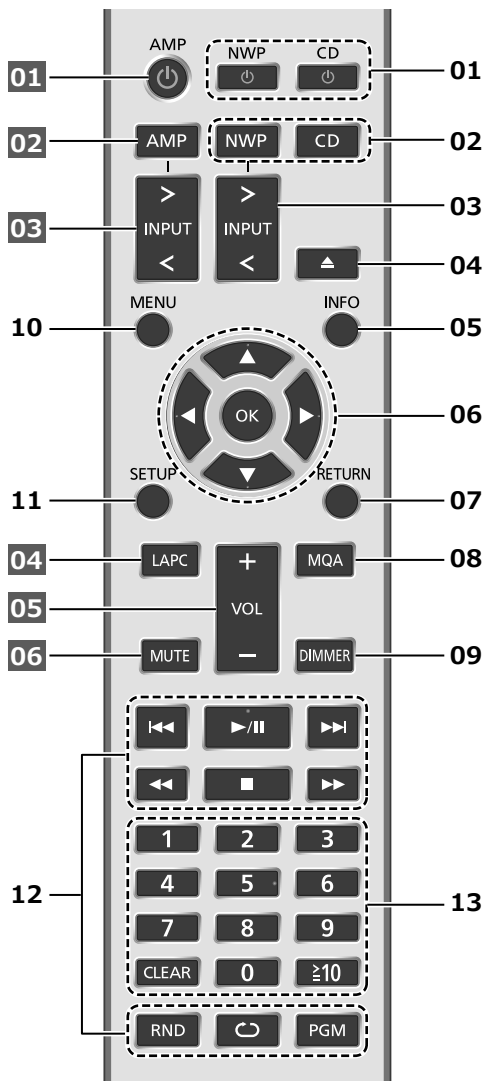

■ Buttons that work for this unit

01 [NWP - Press to switch the unit from on to standby mode or vice versa. In standby mode, the unit is still consuming a small amount of power.

The input source also switches for each (switches to the last selected input source when [NWP 

02 [NWP]/[CD]: Select the device to be operated

- The current playing layer is displayed by pressing [CD] while the playback stops for Hybrid Super Audio CD (SACD). Press again to switch the layer.
- Press and hold [CD] to switch to “Pure Disc Playback” mode. (⇒ 18)

03 [>INPUT<]: Switch the input source

04 [▲]: Open or close the disc tray

05 [INFO]: View content information*

06 [▲], [▼], [◀], [▶]/[OK]: Selection/OK*

07 [RETURN]: Return to the previous display*

08 [MQA]: Switches MQA decoding function to “On”/“Off”

- “MQA Decoding : On” is displayed when the function is “On”.
- Press repeatedly to switch the function.

09 [DIMMER]: Adjust the brightness of the power indicator, display, etc.

- Press repeatedly to switch the brightness.

10 [MENU]: Enter menu*

11 [SETUP]: Enter setup menu*

12 Playback control buttons (⇒ 17)

13 Numeric buttons, etc.

- To enter 2 digits or more

Example:

16: [≥ 10] > [1] > [6]

124: [≥ 10] > [≥ 10] > [1] > [2] > [4]

- [CLEAR]: Clear the entered value.

*: Press [NWP] first to operate this unit. (The remote control works only for the devices supporting system control function when pressing [AMP].)

■ Buttons that work for the connected Technics devices

The remote control of this unit also works for Technics devices (Stereo Integrated Amplifier, etc.). For information on the operations of the devices, please also refer to their operating instructions.

01 [] Standby/on button

02 Select the device to be operated

03 Select the input source

04 Measure the output signal when speakers are connected, and correct its output

05 Adjust the volume

06 Mute the sound

Connecting to an amplifier

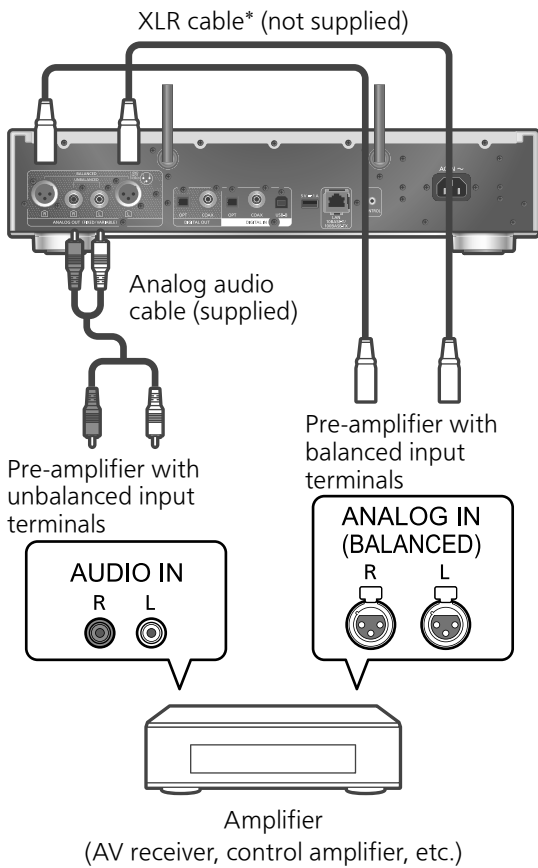

*: We recommend using cables with a length of 3 m (10 ft) or less.

- For details, refer to the operating instructions of the connected device.
- Do not use any other analog audio cables except the supplied one.

Connecting to a digital audio output device

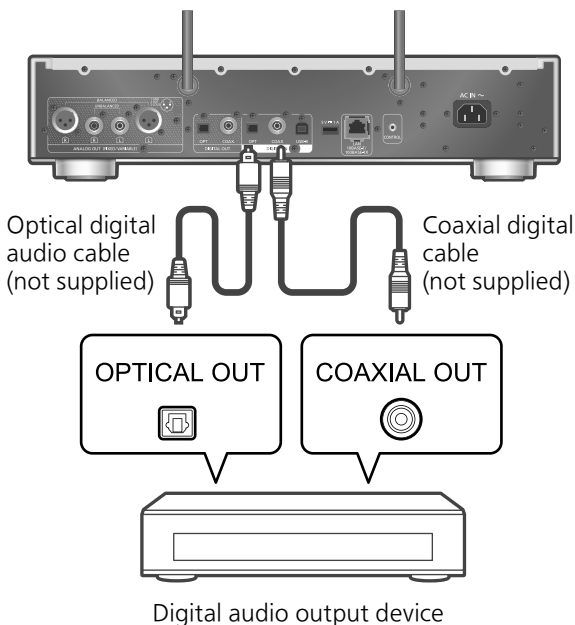

- Audio signal of Super Audio CD and Super Audio CD layer of Hybrid Super Audio CD cannot be output from the digital audio output terminal of this unit. Connect the device to the analog audio output terminal.
- When enjoying video contents with this function, the video and audio output may not be synchronized.
- For details, refer to the operating instructions of the connected device.

AC power supply cord connection

Connect only after all other connections are completed.

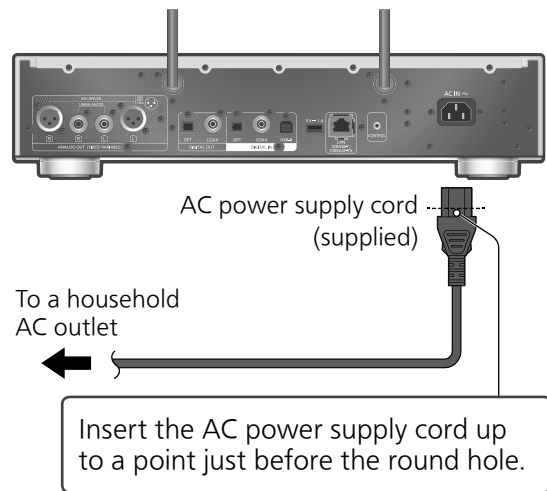

- Use only the supplied AC power supply cord.
- Insert the plugs of the cables to be connected all the way in.
- Do not bend cables at sharp angles.
- Wireless LAN (Wi-Fi®) setting may start when this unit is turned on. If you stop the Wi-Fi setting, select "No" in "Wi-Fi Setup" screen. Select "Yes" to keep the Wi-Fi setting. (⇒ 14)
- Press [NWP] first to operate this unit.

Note

- This unit consumes a small amount of AC power (⇒ 20) even when the unit is in standby mode. Remove the plug from the main electrical outlet if you will not be using the unit for an extended period of time. Place the unit so the plug can be easily removed.

You can stream online music services or music files from your smartphone/tablet to this unit. To use these features, this system must join the same internet-connected network as the compatible device.

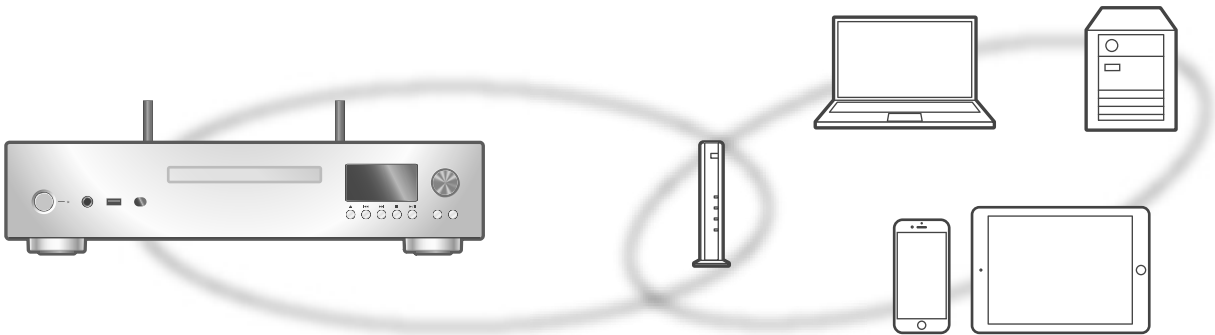

This unit can be connected to a router using a LAN cable or built-in Wi-Fi®. For a stable connection to the network, a wired LAN connection is recommended.

Note

- If you try to change the network settings immediately after turning on this unit, it may take some time until the network setup screen is displayed.
- If "Firmware update is available" is displayed after the network connection is set up, the firmware for this unit is available.
 - For the update information, refer to the following website.
www.technics.com/support/firmware/
- In order to fully enjoy all the features the SL-G700M2 has to offer, it has been designed to work with the Google Home app which integrates with your Google account.

■ Preparation

- If you install the Google Home app or Apple Home app on your smartphone/tablet, you can set up a connection using the application.
- When using Chromecast-enabled apps to play music on this unit, set up a connection using the Google Home app and a Google Assistant-enabled device.
 - When using AirPlay to play music on this unit, add the product to Home in the Apple Home app. Adding this unit to the network via Apple Home app will also allow the user to stream audio using Siri.
 - Make sure that the Wi-Fi function and Bluetooth® function are activated on your smartphones/tablet.

(Using Google Home app)

1 Install the Google Home app on your smartphone/tablet.

- To download the Google Home app, visit:
<https://www.google.com/cast/setup/>



(Using Apple Home app)

1 Install Apple Home app on your smartphone/tablet.

- To download Apple Home app, visit:
<https://www.apple.com/ios/home/>



2 Connect your smartphone/tablet to the same network as this unit before setting.

- Make sure that the network is connected to the Internet.

Wired LAN connection

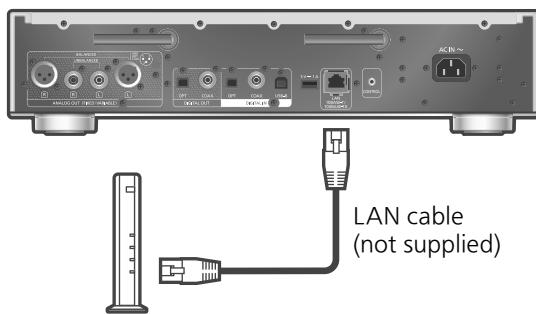

Broadband router, etc.

- 1 **Disconnect the AC power supply cord.**
- 2 **Connect this unit to a broadband router, etc. using a LAN cable.**
- 3 **Connect the AC power supply cord to this unit. (⇒ 12)**
- 4 **Press [NWP ⏻]/[CD ⏻] to turn this unit on.**

- When the connection is established, "📶" is displayed.

- 5 **Press [>INPUT<] to select "Chromecast built-in".**

(Using Google Home app)

- 6 **Open the Google Home app and follow the on-screen instructions to set up a connection. (⇒ 16)**

(Using Apple Home app)

- 6 **Open Apple Home app and follow the on-screen instructions to set up a connection. (⇒ 16)**

Note

- While the AC power supply cord is disconnected, the LAN cable must be connected or disconnected.
- Use category 7 or above straight LAN cables (STP) when connecting to peripheral devices.
- Inserting any cable other than a LAN cable in the LAN port can damage the unit.
- When a LAN cable is connected, the Wi-Fi function may be disabled.

Wireless LAN connection

Preparation

- ① Disconnect the AC power supply cord.
- ② Disconnect the LAN cable.
- ③ Place this unit as close to the wireless router as possible.

- ④ Point up the antenna on the rear of this unit as shown in the figure.

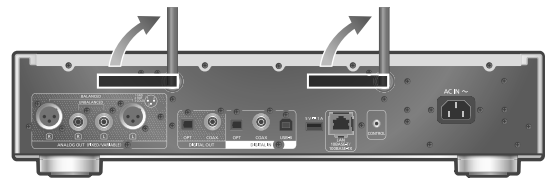

- ⑤ Connect the AC power supply cord to this unit. (⇒ 12)

Note

- The setting will be cancelled after the set time limit. In that case, try the setting again.
- To cancel this setting in the middle, press [■] or turn the unit to standby mode.
- When the connection is established, "📶" is displayed. (⇒ 16)

Network setting for the first time using app

- 1 **Press [NWP ⏻]/[CD ⏻] to turn this unit on.**

- "Wi-Fi Setup" is displayed.

- 2 **Press [▲], [▼] to select "Yes" and press [OK].**

- "Setting" is displayed.

(Using Google Home app)

- 3 **Open the Google Home app and follow the on-screen instructions to set up a connection. (⇒ 16)**

(Using Apple Home app)

- 3 **Open Apple Home app and follow the on-screen instructions to set up a connection. (⇒ 16)**

Note

- This unit will be displayed as "Technics-SL-G700M2-****" if the device name is not set. ("****" stands for characters unique to each set.)
- You can check your network information (SSID, MAC address and IP address) from the Google Home app or "Technics Audio Center" app.
- Some items on the Google Home app are irrelevant to this unit.
- When this unit is switched to standby mode and turned on before the Wi-Fi setting is complete, "Wi-Fi Setup" is displayed. Complete the Wi-Fi setting or set "Wi-Fi Menu" to "Off" to turn off the display.

Setting the network from the setup menu
(When not using apps with this unit)

■ Using the WPS button “WPS”

If your wireless router supports WPS, you can set up a connection by pressing the WPS button.

- A compatible wireless router may have the WPS identifier mark.
- Complete the settings within 2 minutes while “WPS” is displayed.
- When “Wi-Fi Setup” is displayed when turning on this unit, press [■] to cancel the network setting and start the setting again.

1 Press [NWP].

2 Press [SETUP].

3 Press [▲], [▼] repeatedly to select “Network” and then press [OK].

- When “Wi-Fi Menu” screen is displayed, press [OK].

4 Press [▲], [▼] to select “On” and then press [OK]. (The wireless LAN function is enabled.)

5 Press [▲], [▼] to select “WPS Push” and then press [OK].

- “WPS” blinks. Complete step 6 within 2 minutes.

6 After “WPS” is displayed, press the WPS button on the wireless router.

Example:

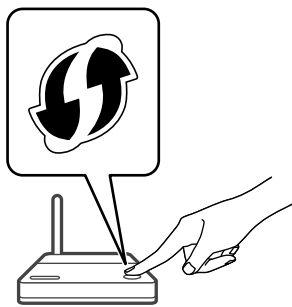

- “Linking” blinks.
- When the connection is established, “Success” is displayed.
 - “Fail” may be displayed if the connection was not complete. Try this method again from the setup menu. If “Fail” is still displayed, try other methods.

7 Press [OK] to exit the setting.

■ Using the WPS PIN code “WPS PIN”

If your wireless router supports WPS, you can set up a connection by entering the WPS PIN code.

- For details on how to enter the PIN code, refer to the operating instructions of the wireless router.
- Complete the settings within 2 minutes while “WPS PIN” and the PIN code are displayed.
- When “Wi-Fi Setup” is displayed when turning on this unit, press [■] to cancel the network setting and start the setting again.

1 Press [NWP].

2 Press [SETUP].

3 Press [▲], [▼] repeatedly to select “Network” and then press [OK].

- When “Wi-Fi Menu” screen is displayed, press [OK].

4 Press [▲], [▼] to select “On” and then press [OK]. (The wireless LAN function is enabled.)

5 Press [▲], [▼] to select “WPS PIN” and then press [OK].

- The PIN code is displayed. Complete step 6 within 2 minutes.

6 Enter the PIN code into the wireless router from PC, etc.

- “Linking” blinks.
- When the connection is established, “Success” is displayed.
 - “Fail” may be displayed if the connection was not complete. Try this method again from the setup menu. If “Fail” is still displayed, try other methods.

7 Press [OK] to exit the setting.

Note

- Depending on a router, other connected devices may temporarily lose their connection.
- For details, refer to the operating instructions of the wireless router.

Setting the network from the setup menu
(When using apps with this unit)

- 1 Press [NWP].
- 2 Press [>INPUT<] to select "Chromecast built-in".
- 3 Press [SETUP].
- 4 Press [▲], [▼] repeatedly to select "Network" and then press [OK].
 - When "Wi-Fi Menu" screen is displayed, press [OK].
- 5 Press [▲], [▼] to select "On" and then press [OK]. (The wireless LAN function is enabled.)
- 6 Press [▲], [▼] to select "Wi-Fi Setup" and then press [OK].
 - "Setting" is displayed.

(Using Google Home app)

- 7 Open the Google Home app and follow the on-screen instructions to set up a connection.

(Using Apple Home app)

- 7 Open Apple Home app and follow the on-screen instructions to set up a connection.

■ Using the Google Home app or Apple Home app "Wi-Fi Setup"

- 1 Open the Google Home app or Apple Home app and follow the on-screen instructions to set up a connection.
 - When the connection is established, "Success" is displayed.
 - "Fail" may be displayed if the connection was not complete. Try this method again from the setup menu. If "Fail" is still displayed, try other methods.

- 2 Press [OK] to exit the setting.

Note

- This unit will be displayed as "Technics-SL-G700M2-****" if the device name is not set. ("****" stands for characters unique to each set.)
- You can check your network information (SSID, MAC address and IP address) from the Google Home app or "Technics Audio Center" app.
- Some items on the Google Home app are irrelevant to this unit.

Streaming music over the network

This unit is compatible with Chromecast-enabled apps. For detailed information of Chromecast-enabled apps, visit:

g.co/cast/apps

You can also stream music files from the device on your network to this unit by using the "Technics Audio Center" app. Download and install the app from the website below.

www.technics.com/support/

■ Preparation

- Complete the network settings. (⇒ 13)
(Make sure that the network is connected to the Internet.)
- Install the supported application on your device.
- Connect the device to the network currently used at home.

- 1 Start the Chromecast-enabled app, AirPlay-enabled app or "Technics Audio Center" app on your device (smartphone, tablet, etc.), and select this unit as the output speaker.



- 2 Play back the music.

Not all music streaming services are available in all countries/regions. Registration/subscription may be required, or fees may be charged to use music streaming services. Services are subject to change or be discontinued. For details, visit an individual music streaming service's website.

Important notice:

Before you dispose of or transfer this unit to a third party, be sure to log out of your music streaming services accounts to prevent unauthorized use of your accounts.

Playing back CD/SACD

1 Press [NWP ]/[CD ] to turn this unit on.

2 Press [] to open the disc tray and insert a CD.

Place label up in the proper position in the middle of the disc tray.

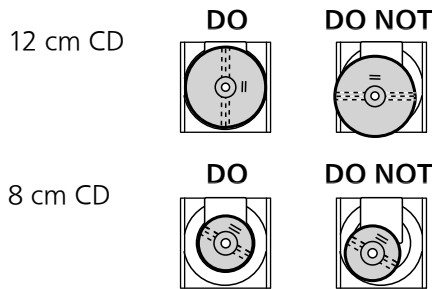

• Press [] again to close the disc tray.

3 Press [/||].

Note

• Be careful not to get your finger caught in the disc tray when opening/closing it.

Repeat Playback

① Press [NWP].

② Press [].

“1 ”:

Only plays the selected track.

“”:

All tracks are repeated.

Random playback

① Press [NWP].

② Press [RND].

• Press again to cancel.

Program playback

① Press [NWP].



② Press [PGM] in the stop mode.

• “Program Mode” screen is displayed.

③ Press the numeric buttons to select tracks.

• Repeat this step to make further selections.

④ Press [/||] to start playback.

• Press [] or [] in the stop mode to check the programmed order.

• Press [CLEAR] in the stop mode to clear the last track.

• Press [PGM] in the stop mode to cancel the program mode, and the program memory will be stored.

• Press [] in the stop mode and select “Yes” to cancel the program mode. (The program memory will be cleared.)

Note

• The program memory will be cleared in the

following conditions.

-When turning on/off this unit

-when replacing the CD

-when switching the layer

• The program mode is cancelled when the random playback is set.

Playing back Hybrid Super Audio CDs

Hybrid Super Audio CD discs include a conventional CD layer along with the Super Audio CD layer. Although Super Audio CD layer is preferentially played back, you can select the CD layer or Super Audio CD layer for playback by pressing [CD] while the playback stops.

Note

• The layer cannot be selected on the disc except Hybrid Super Audio CD discs.

• “Super Audio CD” is displayed as an input source while Super Audio CD is played back.

Compatible CD

• A disc with the CD Logo.



• This unit can play back discs that conform to the CD-DA format.

• The unit may not be able to play some discs due to the condition of the recording.

• Before playback, finalize the disc on the device it was recorded on.

CDs that cannot be used

• CDs with irregular shapes, such as heart shapes (Use of such CDs may cause malfunction.)

CDs that are not guaranteed to operate with this unit

• Discs with illegally copied data and those that do not conform to industry standards

• DualDiscs (Discs that record data such as music and images on both sides)

Disc formats supported by this unit

Super Audio CD (SACD)	Support (2-channel only)
Commercially available CDs (CD-DA)	Support
CD-R/CD-RW (CD-DA)	Support

This unit's lens

Use the lens cleaner (not supplied) to clean the unit's lens.

Clean discs

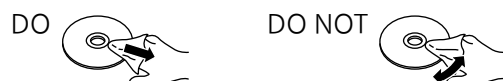

Wipe with a damp cloth and then wipe dry with a dry cloth.

■ Disc handling precautions

- Handle discs by the edges to avoid inadvertent scratches or fingerprints on the disc.
- Do not attach labels or stickers to discs.
- Do not use disc cleaning sprays, benzene, thinner, static electricity prevention liquids or any other solvent.
- Do not use the following discs:
 - Discs with exposed adhesive from removed stickers or labels (rented discs, etc.).
 - Discs that are badly warped or cracked.
 - Irregularly shaped discs, such as heart shapes.

Incorrect display or play does not start.

- Make sure that the disc is compatible with this unit.
- There is moisture on the lens. Wait for about an hour and then try again.
- Unfinalized CD-R and CD-RW cannot be played back.

Playback takes time to start.

- It may take some time for the disc to load if there are a lot of tracks on it.

|| Pure Disc Playback

By disabling the network functions, etc. this unit operates exclusively for the playback of CD/SACD for the higher quality sound.

- ① **Press [CD] for 5 seconds or longer.**
 - A confirmation screen appears.
- ② **Press [OK].**
- ③ **Press [▲], [▼] to select “Yes” and then press [OK].**

Note

- This unit is not displayed as the output speakers on “Technics Audio Center” app, etc. after setting.
- Press [CD] again for 5 seconds or longer to cancel and return to the normal mode.
- Playback of the online music streaming services, music files from network devices, etc. cannot be available while “Pure Disc Playback” is enabled.
- The display is turned off by dimmer function after setting “Pure Disc Playback” to “On”. Press [DIMMER] repeatedly to switch the brightness. (⇒ 11)

|| Playing back music stored on the USB device

- ① Connect a USB device to the USB-A terminal (USB-A Front/USB-A Rear) on the front/rear of this unit. (⇒ 09, 10)
- ② Press [NWP].
- ③ Press [>INPUT<] repeatedly to select “USB-A Front”/“USB-A Rear”.

- ④ Press [▲], [▼] to select an item and then press [OK].
 - Repeat this step to make further selections.
 - Press [RETURN] to return to the previous folder.
 - Random/repeat playback can be set. (⇒ 17)

|| Using Bluetooth®

You can listen to the sound from the Bluetooth® audio device from this unit wirelessly.

■ Pairing a Bluetooth® device

Turn on the Bluetooth® feature of the device and place the device near this unit. (If a Bluetooth® device is already connected, disconnect it.)



- ① Press [NWP].
- ② Press [>INPUT<] repeatedly to select “Bluetooth”.
 - When “Pairing” is indicated on the display, proceed to step 6.
- ③ Press [MENU].
- ④ Press [▲], [▼] repeatedly to select “Pairing” and then press [OK].
- ⑤ Press [▲], [▼] to select “Yes” and then press [OK].
 - “Pairing” is displayed, and this unit waits for registering.
- ⑥ Select “Technics-SL-G700M2-****” from the Bluetooth® device’s menu.
 - If the device name is set on the Google Home app, the set name is displayed.

|| Decoding MQA source

This unit includes the MQA (Master Quality Authenticated) technology, which enables playback of MQA audio files and streams, delivering the sound of the original master recording. For details, refer to “Operating Instructions”.

To deliver the master quality audio of an MQA source, MQA decoding function needs to be set to “On”. Switch the MQA decoding function to “On” or “Off” in the following steps.

- The default setting is “On”.
- ① Press [MQA].
 - “MQA Decoding : On” is displayed and the MQA decoding function is set to “On”. (Press again to set the function to “Off”.)
 - ② Play back the MQA source.
 - When only using the analog audio, set “Digital Output” to “Off” for better sound quality of MQA content playback.

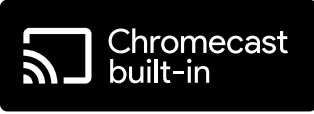
 <p>The Wi-Fi CERTIFIED™ Logo is a certification mark of Wi-Fi Alliance®. The Wi-Fi Protected Setup™ Logo is a certification mark of Wi-Fi Alliance®.</p>
 <p>Use of the Works with Apple badge means that an accessory has been designed to work specifically with the technology identified in the badge and has been certified by the developer to meet Apple performance standards. Apple and AirPlay are trademarks of Apple Inc., registered in the U.S. and other countries. This product is compatible with AirPlay 2. iOS 11.4 or later is required.</p>
 <p>Google, Google Home, and Chromecast built-in are trademarks of Google LLC. Google Assistant is not available in certain languages and countries.</p>
<p>Windows is a trademark or a registered trademark of Microsoft Corporation in the United States and other countries.</p>
<p>Windows Media and the Windows logo are trademarks or registered trademarks of Microsoft Corporation in the United States and/or other countries. This product is protected by certain intellectual property rights of Microsoft Corporation and third parties. Use or distribution of such technology outside of this product is prohibited without a license from Microsoft or an authorized Microsoft subsidiary and third parties.</p>
<p>Mac and OS X are trademarks of Apple Inc., registered in the U.S. and other countries.</p>
<p>The Bluetooth® word mark and logos are registered trademarks owned by Bluetooth SIG, Inc. and any use of such marks by Panasonic Holdings Corporation is under license. Other trademarks and trade names are those of their respective owners.</p>
<p>“Super Audio CD” is a registered trademark.</p>

<p>SBM Direct is a registered trademark.</p>
<p>“DSD” is a trademark of Sony Corporation.</p>
<p>FLAC Decoder Copyright (C) 2000, 2001, 2002, 2003, 2004, 2005, 2006, 2007, 2008, 2009 Josh Coalson Redistribution and use in source and binary forms, with or without modification, are permitted provided that the following conditions are met:</p> <ul style="list-style-type: none"> -Redistributions of source code must retain the above copyright notice, this list of conditions and the following disclaimer. -Redistributions in binary form must reproduce the above copyright notice, this list of conditions and the following disclaimer in the documentation and/or other materials provided with the distribution. -Neither the name of the Xiph.org Foundation nor the names of its contributors may be used to endorse or promote products derived from this software without specific prior written permission. <p>THIS SOFTWARE IS PROVIDED BY THE COPYRIGHT HOLDERS AND CONTRIBUTORS “AS IS” AND ANY EXPRESS OR IMPLIED WARRANTIES, INCLUDING, BUT NOT LIMITED TO, THE IMPLIED WARRANTIES OF MERCHANTABILITY AND FITNESS FOR A PARTICULAR PURPOSE ARE DISCLAIMED. IN NO EVENT SHALL THE FOUNDATION OR CONTRIBUTORS BE LIABLE FOR ANY DIRECT, INDIRECT, INCIDENTAL, SPECIAL, EXEMPLARY, OR CONSEQUENTIAL DAMAGES (INCLUDING, BUT NOT LIMITED TO, PROCUREMENT OF SUBSTITUTE GOODS OR SERVICES; LOSS OF USE, DATA, OR PROFITS; OR BUSINESS INTERRUPTION) HOWEVER CAUSED AND ON ANY THEORY OF LIABILITY, WHETHER IN CONTRACT, STRICT LIABILITY, OR TORT (INCLUDING NEGLIGENCE OR OTHERWISE) ARISING IN ANY WAY OUT OF THE USE OF THIS SOFTWARE, EVEN IF ADVISED OF THE POSSIBILITY OF SUCH DAMAGE.</p>
<p>The Spotify Software is subject to third party licenses found here: https://www.spotify.com/connect/third-party-licenses.</p>
 <p>MQA and the Sound Wave Device are registered trade marks of MQA Limited © 2016</p>

Specifications

■ GENERAL

Power supply	AC 120 V, 60 Hz
Power consumption	45 W
Power consumption in standby mode (Network standby Off)	0.2 W
Power consumption in standby mode (Network standby On)*1	2.0 W
Dimensions (W×H×D)	430 mm (16 15/16") × 98 mm (3 7/8") × 407 mm (16 1/32")
Mass	Approx. 12.3 kg (27.2 lbs)
Operating temperature range	5 °C to 35 °C (41 °F to 95 °F)
Operating humidity range	35% to 80% RH (no condensation)

*1: Wired LAN or Wireless LAN

■ ANALOG OUTPUT SECTION

Channel	2 ch
Output level	
BALANCED	2.2 Vrms (Super Audio CD) / 2.2 Vrms (CD)
UNBALANCED	2.2 Vrms (Super Audio CD) / 2.2 Vrms (CD)
Frequency response	
Super Audio CD	2 Hz to 50 kHz (-3 dB)
CD	2 Hz to 20 kHz (-3 dB)
THD+N	
Super Audio CD	0.0006% (1 kHz, 0 dB)
CD	0.0015% (1 kHz, 0 dB)
S/N (IHF-A)	
Super Audio CD	BALANCED: 121 dB UNBALANCED: 118 dB
CD	BALANCED: 121 dB UNBALANCED: 118 dB
Dynamic range (IHF-A)	
Super Audio CD	BALANCED: 110 dB UNBALANCED: 110 dB
CD	BALANCED: 98 dB UNBALANCED: 98 dB

■ DISC SECTION

Disc played (8 cm (3") or 12 cm (5"))	Super Audio CD (2ch area only), CD, CD-R, CD-RW
Pick up	
Wavelength	650 nm (Super Audio CD), 790 nm (CD)
Laser power	CLASS 1
Audio Output (Disc)	2ch (FL, FR)
Format	Super Audio CD, CD-DA

■ Bluetooth® SECTION

Bluetooth® system specification	Bluetooth® Ver.4.2
Wireless equipment classification	Class 2 (2.5 mW)
Supported profiles	A2DP, AVRCP
Supported codec	AAC, SBC
Frequency band	2.4 GHz band FH-SS
Operating distance	Approx. 10 m (33 ft) Line of sight*2

*2: Prospective communication distance.

Measurement environment:
Temperature 25 °C (77 °F)/
Height 1.0 m (3.3 ft)
Measure in "Mode 1"

■ TERMINALS SECTION

Headphones Jack	Stereo, φ6.3 mm (1/4") 110 mW, 32 Ω (VOL MAX)
USB-A (Front/Rear)	Type A Connector USB 2.0 High Speed DC 5 V 500 mA (Front) DC 5 V 1 A (Rear) USB Mass Storage Class
File system	FAT16, FAT32, NTFS
USB-B (PC)	Rear, Type B Connector
Ethernet interface	LAN (100BASE-TX/10BASE-T)
Digital Input	
Optical digital input	Optical terminal
Coaxial digital input	Pin jack
Format support	LPCM
Analog output	
BALANCED	3 pin XLR
UNBALANCED	Pin jack
Digital output	
Optical digital output	Optical terminal
Coaxial digital output	Pin jack
Format support	LPCM
System port	
System control	φ3.5 mm (1/8"), Jack

■ FORMAT SECTION

USB-A

USB Standard	USB 2.0 high-speed USB Mass Storage class
--------------	--

USB-B

USB Standard	USB 2.0 high-speed USB Audio Class 2.0, Asynchronous mode
DSD control mode	ASIO Native mode, DoP mode

■ Wi-Fi SECTION

Standard	IEEE802.11a/b/g/n/ac
Frequency band	2.4 GHz band 5 GHz band
Security	WPA2™
WPS version	Version 2.0

- The WLAN feature of this product shall exclusively be used inside buildings.

■ Format

This unit supports the following formats.

- This unit does not support the playback of copy-protected music files.
- Playback of all files in formats supported by this unit is not guaranteed.
- Playback of a file in a format not supported by this unit may cause choppy audio or noise. In such cases, check to see if this unit supports the file format.
- This unit does not support VBR (Variable Bit Rate) playback.
- Some of the connected devices or servers may be capable of converting files in formats not supported by this unit and output them. For details, refer to the operating instructions for your devices or servers.
- File information (sampling frequency, etc.) shown by this unit and playback software may differ from each other.
- Depending on PC, application, etc., the content may not be played back even though the sampling frequency is supported. Check the PC, application, etc., to play back properly.

	Extension	Sampling frequency	Bit rate/ Number of quantization bits	USB-A	USB-B	LAN (DMP/ DMR)*3
MP3	.mp3	32/44.1/48 kHz	16 to 320 kbps	✓		✓
AAC	.m4a/.aac	32/44.1/48/88.2/96 kHz	16 to 320 kbps	✓		✓
WAV	.wav	32/44.1/48/88.2/96/ 176.4/192/352.8/384 kHz	16/24/32 bit	✓		✓
FLAC	.flac	32/44.1/48/88.2/96/ 176.4/192/352.8/384 kHz	16/24 bit	✓		✓
AIFF	.aiff	32/44.1/48/88.2/96/ 176.4/192/352.8/384 kHz	16/24/32 bit	✓		✓
ALAC	.m4a	32/44.1/48/88.2/96/ 176.4/192/352.8/384 kHz	16/24 bit	✓		✓
DSD	.dff/.dsf	2.8/5.6/11.2 MHz		✓	✓	✓
PCM		32/44.1/48/88.2/96/ 176.4/192/352.8/384 kHz	16/24/32 bit		✓	

*3: Whether or not each music file can be played back over your network is determined by the network server even if the format of the file is listed above. For example, if you are using Windows Media Player 11, not all music files on the PC are playable. You can play back only those added to the library of Windows Media Player 11.

Note

- Specifications are subject to change without notice.
- Mass and dimensions are approximate.

Technics Products – Limited Warranty

Limited Warranty Coverage (For USA Only)

If your product does not work properly because of a defect in materials or workmanship, Panasonic Corporation of North America (referred to as "the warrantor") will, for the length of the period indicated on the chart below, which starts with the date of original purchase ("warranty period"), at its option either (a) repair your product with new or refurbished parts, (b) replace it with a new or a refurbished equivalent value product, or (c) refund your purchase price. The decision to repair, replace or refund will be made by the warrantor.

Product or Part Name	Parts	Labor
Technics Network/ Super Audio CD Player	3 (three) years	3 (three) years

During the "Labor" warranty period there will be no charge for labor. During the "Parts" warranty period, there will be no charge for parts. This Limited Warranty excludes both parts and labor for non-rechargeable batteries, antennas, and cosmetic parts (cabinet). This warranty only applies to products purchased and serviced in the United States. This warranty is extended only to the original purchaser of a new product which was not sold "as is".

Mail-In Service--Online Repair Request

Online Repair Request

To submit a new repair request and for quick repair status visit our Web Site at

<http://shop.panasonic.com/support>

When shipping the unit, carefully pack, include all supplied accessories listed in the Owner's Manual, and send it prepaid, adequately insured and packed well in a carton box. When shipping Lithium Ion batteries please visit our Web Site at <http://shop.panasonic.com/support> as Panasonic is committed to providing the most up to date information. Include a letter detailing the complaint, a return address and provide a daytime phone number where you can be reached. A valid registered receipt is required under the Limited Warranty.

IF REPAIR IS NEEDED DURING THE WARRANTY PERIOD, THE PURCHASER WILL BE REQUIRED TO FURNISH A SALES RECEIPT/PROOF OF PURCHASE INDICATING DATE OF PURCHASE, AMOUNT PAID AND PLACE OF PURCHASE. CUSTOMER WILL BE CHARGED FOR THE REPAIR OF ANY UNIT RECEIVED WITHOUT SUCH PROOF OF PURCHASE.

Limited Warranty Limits and Exclusions

This warranty ONLY COVERS failures due to defects in materials or workmanship, and DOES NOT COVER normal wear and tear or cosmetic damage. The warranty ALSO DOES NOT COVER damages which occurred in shipment, or failures which are caused by products not supplied by the warrantor, or failures which result from accidents, misuse, abuse, neglect, mishandling, misapplication, alteration, faulty installation, set-up adjustments, misadjustment of consumer controls, improper maintenance, power line surge, lightning damage, modification, introduction of sand, humidity or liquids, commercial use such as hotel, office, restaurant, or other business or rental use of the product, or service by anyone other than a Factory Service Center or other Authorized Servicer, or damage that is attributable to acts of God.

THERE ARE NO EXPRESS WARRANTIES EXCEPT AS LISTED UNDER "LIMITED WARRANTY COVERAGE".

THE WARRANTOR IS NOT LIABLE FOR INCIDENTAL OR CONSEQUENTIAL DAMAGES RESULTING FROM THE USE OF THIS PRODUCT, OR ARISING OUT OF ANY BREACH OF THIS WARRANTY.

(As examples, this excludes damages for lost time, travel to and from the servicer, loss of or damage to media or images, data or other memory or recorded content. The items listed are not exclusive, but for illustration only.)

ALL EXPRESS AND IMPLIED WARRANTIES, INCLUDING THE WARRANTY OF MERCHANTABILITY, ARE LIMITED TO THE PERIOD OF THE LIMITED WARRANTY.

Some states do not allow the exclusion or limitation of incidental or consequential damages, or limitations on how long an implied warranty lasts, so the exclusions may not apply to you.

This warranty gives you specific legal rights and you may also have other rights which vary from state to state. If a problem with this product develops during or after the warranty period, you may contact your dealer or Service Center. If the problem is not handled to your satisfaction, then write to:

Panasonic Corporation of North America
Consumer Affairs Department
Two Riverfront Plaza
Newark NJ 07102-5490

PARTS AND SERVICE, WHICH ARE NOT COVERED BY THIS LIMITED WARRANTY, ARE YOUR RESPONSIBILITY.

Product registration is not mandatory. Failure to complete the form does not affect the consumer's warranty rights.

Shop Accessories!

for all your Technics gear

Go to

<http://shop.panasonic.com/support>

Get everything you need to get the most out of your Technics products

Accessories & Parts for your Camera, Phone, A/V products, TV, Computers & Networking, Personal Care, Home Appliances, Headphones, Batteries, Backup Chargers & more...

Customer Services Directory

For Product Information, Operating Assistance, Parts, Owner's Manuals, Dealer and Service info go to <http://shop.panasonic.com/support>

For the hearing or speech impaired TTY: 1- 877-833-8855

As of October 2022

The model number and serial number of this product can be found on either the back or the bottom of the unit. Please note them in the space provided below and keep for future reference.

MODEL NUMBER SL-G700M2
SERIAL NUMBER _____

User memo:

DATE OF PURCHASE _____
DEALER NAME _____
DEALER ADDRESS _____
TELEPHONE NUMBER _____

Panasonic Canada Inc.
5770 Ambler Drive, Mississauga, Ontario L4W 2T3
TECHNICS PRODUCT – LIMITED WARRANTY

Panasonic Canada Inc. warrants this product to be free from defects in material and workmanship under normal use and for a period as stated below from the date of original purchase agrees to, at its option either (a) repair your product with new or refurbished parts, (b) replace it with a new or a refurbished equivalent value product, or (c) refund your purchase price. The decision to repair, replace or refund will be made by Panasonic Canada Inc.

Technics Network/Super Audio CD Player	3 (three) years parts and labour
--	----------------------------------

This warranty is given only to the original purchaser, or the person for whom it was purchased as a gift, of a Technics brand product mentioned above sold by an authorized Panasonic dealer in Canada and purchased and used in Canada, which product was not sold "as is", and which product was delivered to you in new condition in the original packaging.

IN ORDER TO BE ELIGIBLE TO RECEIVE WARRANTY SERVICE HEREUNDER, A PURCHASE RECEIPT OR OTHER PROOF OF DATE OF ORIGINAL PURCHASE, SHOWING AMOUNT PAID AND PLACE OF PURCHASE IS REQUIRED

LIMITATIONS AND EXCLUSIONS

This warranty ONLY COVERS failures due to defects in materials or workmanship, and DOES NOT COVER normal wear and tear or cosmetic damage. The warranty ALSO DOES NOT COVER damages which occurred in shipment, or failures which are caused by products not supplied by Panasonic Canada Inc., or failures which result from accidents, misuse, abuse, neglect, mishandling, misapplication, alteration, faulty installation, set-up adjustments, misadjustment of consumer controls, improper maintenance, power line surge, lightning damage, modification, introduction of sand, humidity or liquids, commercial use such as hotel, office, restaurant, or other business or rental use of the product, or service by anyone other than an Authorized Servicer, or damage that is attributable to acts of God.

Dry cell batteries are also excluded from coverage under this warranty.

THIS EXPRESS, LIMITED WARRANTY IS IN LIEU OF ALL OTHER WARRANTIES, EXPRESS OR IMPLIED, INCLUDING ANY IMPLIED WARRANTIES OF MERCHANTABILITY AND FITNESS FOR A PARTICULAR PURPOSE. IN NO EVENT WILL PANASONIC CANADA INC. BE LIABLE FOR ANY SPECIAL, INDIRECT OR CONSEQUENTIAL DAMAGES RESULTING FROM THE USE OF THIS PRODUCT OR ARISING OUT OF ANY BREACH OF ANY EXPRESS OR IMPLIED WARRANTY. (As examples, this warranty excludes damages for lost time, travel to and from the Authorized Servicer, loss of or damage to media or images, data or other memory or recorded content. This list of items is not exhaustive, but for illustration only.)

In certain instances, some jurisdictions do not allow the exclusion or limitation of incidental or consequential damages, or the exclusion of implied warranties, so the above limitations and exclusions may not be applicable. This warranty gives you specific legal rights and you may have other rights which vary depending on your province or territory.

WARRANTY SERVICE

For product operation, repairs and information assistance, please visit our Support page on:

www.panasonic.ca/english/support

IF YOU SHIP THE PRODUCT TO A SERVICENTRE

Carefully pack and send prepaid, adequately insured and preferably in the original carton.
Include details of the defect claimed, and proof of date of original purchase.

Nous vous remercions d'avoir arrêté votre choix sur cet appareil.

Il est recommandé de lire attentivement ce manuel avant d'utiliser l'appareil et de le conserver pour consultation ultérieure.

- À propos des illustrations dans le présent manuel
 - Les pages à consulter sont indiquées par "⇒ ○○".
 - Les illustrations peuvent être différentes de l'apparence réelle de l'appareil.
 - Sauf indication contraire, les opérations décrites s'effectuent à l'aide de la télécommande.
- Les illustrations et chiffres de ce manuel correspondent au modèle de couleur argent.

- Un manuel d'utilisation plus approfondi est disponible dans "Manuel d'utilisation" (format PDF). Pour le lire, téléchargez-le depuis le site Web.
www.technics.com/support/downloads/oi/SL-G700M2.html
- Adobe Reader est nécessaire pour parcourir ou imprimer le "Manuel d'utilisation" (format PDF). Vous pouvez télécharger et installer une version d'Adobe Reader utilisable avec votre système d'exploitation depuis le site Web suivant.
<http://www.adobe.com/products/acrobat/readstep2.html>



Pour toute assistance supplémentaire, visiter :

États-Unis : <http://shop.panasonic.com/support>

Canada : www.panasonic.ca/french/support

Inscrivez-vous en ligne sur le site :

<http://shop.panasonic.com/support> (clients situés aux États-Unis uniquement)

Table des matières

IMPORTANTES MISES EN GARDE	06	
Installation	08	
Guide de référence	09	
Base	Connexions	12
	Configuration réseau	13
	Lecture	17
Licenses	19	
Spécifications	20	
Certificat de garantie limitée	22	

Accessoires

Cordon d'alimentation (1)
K2CG3YY00191

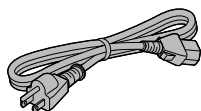

Câble de raccordement de système (1)
K2KYYYY00233



Câble audio analogique (1)
K4EY4YY00003

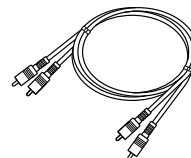

Télécommande (1)
N2QAYA000240

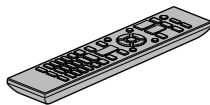

Piles pour la télécommande (2)



- Les numéros de produit fournis dans ce manuel d'utilisation sont exacts en date d'octobre 2022.
- Ces numéros peuvent être modifiés sans préavis.
- Ne pas utiliser le cordon d'alimentation avec aucun autre appareil.

■ Fonctionnement de la télécommande

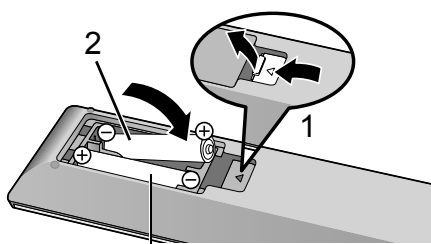

R03/LR03, AAA
(Utiliser des piles alcalines ou au manganèse)

Nota

- Placer les piles de manière à respecter la polarité (⊕ et ⊖).
- Pointer en direction du capteur de signal de la télécommande de cet appareil. (⇒ 09)
- Conserver les piles hors de portée des enfants pour éviter qu'ils les avalent.

IMPORTANTES MISES EN GARDE

Avant d'utiliser l'appareil, lire attentivement les instructions qui suivent. Se conformer tout particulièrement aux avertissements inscrits sur l'appareil et aux consignes de sécurité indiquées ci-dessous. Conserver le présent manuel pour consultation ultérieure.

- 1 Lire attentivement ces instructions.
- 2 Conserver ces instructions.
- 3 Lire toutes les mises en garde.
- 4 Suivre toutes les instructions.
- 5 Ne pas utiliser cet appareil près d'une source d'eau.
- 6 Ne nettoyer qu'avec un chiffon sec.
- 7 Ne pas bloquer les événements d'aération. Installer l'appareil selon les instructions du fabricant.
- 8 Ne pas installer l'appareil près d'un appareil de chauffage tel qu'un radiateur, une cuisinière, un registre de chaleur ou tout dispositif émettant de la chaleur (y compris un amplificateur).
- 9 Pour des raisons de sécurité, ne pas modifier la fiche polarisée ou celle de mise à la terre. Une fiche polarisée est une fiche à deux lames, dont une plus large. Une fiche de mise à la terre est une fiche à deux lames avec une broche de masse. La lame plus large ou la broche de masse procure une protection accrue. Si ce genre de fiche ne peut être inséré dans une prise de courant, communiquer avec un électricien pour remplacer la prise.
- 10 S'assurer que le cordon est placé dans un endroit où il ne risque pas d'être écrasé, piétiné ou coincé. Faire particulièrement attention à ses extrémités de branchement, y compris sa fiche.
- 11 N'utiliser que les accessoires ou périphériques recommandés par le fabricant.
- 12 N'utiliser l'appareil qu'avec un chariot, meuble, trépied, support ou table recommandé par le fabricant ou vendu avec l'appareil. Lors de l'utilisation d'un chariot, le déplacer avec le plus grand soin afin d'éviter tout dommage.
- 13 Débrancher cet appareil lors d'un orage ou en cas de non-utilisation prolongée.
- 14 Confier l'appareil à un technicien qualifié pour toute réparation : cordon d'alimentation ou fiche endommagé, liquide renversé ou objet tombé dans l'appareil, exposition à la pluie ou à une humidité excessive, mauvais fonctionnement ou échappement de l'appareil.



AVERTISSEMENT

Appareil

- Pour réduire les risques d'incendie, de choc électrique ou de dommages à l'appareil,
 - N'exposez pas cet appareil à la pluie, à l'humidité, à l'égouttement ou aux éclaboussures.
 - Ne placez sur l'appareil aucun objet rempli de liquide, comme par exemple des vases.
 - Utilisez les accessoires recommandés.
 - Ne retirez pas les couvercles.
 - Ne réparez pas cet appareil vous-même. Faites effectuer la réparation par un personnel qualifié.
 - Ne laissez aucun objet en métal tomber à l'intérieur de cet appareil.
 - Ne posez pas d'objets lourds sur cet appareil.

Cordon d'alimentation c.a.

- La fiche d'alimentation permet de déconnecter l'appareil. L'appareil doit être installé à proximité d'une prise secteur facile d'accès.
- Assurez-vous que la lame pour la mise à la terre est insérée bien à fond afin de prévenir tout choc électrique.
 - Un appareil de classe 1 devrait être branché dans une prise secteur avec une protection pour mise à la terre.

ATTENTION

Appareil



- Cet appareil est doté d'un lecteur au laser. L'utilisation de commandes ou le recours à des réglages autres que ceux indiqués dans ce manuel peuvent présenter des risques d'exposition à des radiations.
- Ne placez aucune source de flamme nue, telles des bougies allumées, sur l'appareil.
- Il est possible que cette unité reçoive des interférences provenant de téléphones cellulaires pendant son utilisation. Si de telles interférences se produisent, veuillez éloigner l'unité du téléphone cellulaire.

Emplacement

- Positionnez cet appareil sur une surface plane.
- Pour réduire les risques d'incendie, de choc électrique ou de dommages à l'appareil,
 - N'installez pas cet appareil dans une bibliothèque, une armoire ou tout autre espace confiné. Assurez-vous que la ventilation de l'appareil est adéquate.
 - N'obstruez pas les événements d'aération de l'appareil avec des journaux, des nappes, des rideaux ou d'autres objets similaires.
 - N'exposez pas cet appareil aux rayons directs du soleil, aux températures élevées, à une humidité élevée et à des vibrations excessives.

Piles

- Il y a un danger d'explosion si les piles ne sont pas correctement remplacées. Remplacez uniquement par le type recommandé par le fabricant.
- La manipulation incorrecte des piles peut causer une fuite d'électrolyte, ainsi qu'un incendie.
 - Retirez les piles si vous n'avez pas l'intention d'utiliser la télécommande pendant un long moment. Rangez-les dans un endroit frais et sombre.
 - Ne chauffez pas et n'exposez pas les piles à une flamme.
 - Ne laissez pas la (les) pile(s) dans un véhicule exposé directement aux rayons du soleil pendant un long moment avec fenêtres et portières fermées.
 - Ne démontez pas les piles et ne les court-circuitiez pas.
 - Ne rechargez pas des piles alcalines ou au manganèse.
 - N'utilisez pas des piles dont le revêtement a été enlevé.
 - Ne mélangez pas des piles usées avec des piles neuves ou différents types de piles.
- Pour jeter les piles, veuillez contacter les autorités locales ou votre revendeur afin de connaître la procédure d'élimination à suivre.
- Conditions à éviter :
 - Températures extrêmement basses ou élevées durant l'utilisation, le stockage ou le transport.
 - Remplacement d'une pile par une de type incorrect.
 - Mise au rebut d'une pile dans le feu ou dans un four chaud, ou écrasement ou coupure mécanique d'une pile, pouvant entraîner une explosion.
 - Température extrêmement élevée et/ou pression de l'air extrêmement basse pouvant entraîner une explosion ou une fuite de liquide ou de gaz inflammable.

	AVIS RISQUE DE CHOC ÉLECTRIQUE NE PAS OUVRIR	
AVIS : AFIN DE PRÉVENIR LE RISQUE DE CHOCS ÉLECTRIQUES, NE PAS RETIRER LES VIS. AUCUNE PIÈCE RÉPARABLE PAR L'UTILISATEUR À L'INTÉRIEUR. FAITES EFFECTUER LA RÉPARATION PAR UN PERSONNEL QUALIFIÉ.		



Le symbole de l'éclair dans un triangle équilatéral indique la présence d'une tension suffisamment élevée pour engendrer un risque de chocs électriques.



Le point d'exclamation dans un triangle équilatéral indique que le manuel d'utilisation inclus avec l'appareil contient d'importantes recommandations quant au fonctionnement et à l'entretien de ce dernier.

Conforme à la norme UL STD 62368-1.
Conforme à la norme CAN/CSA STD C22.2
No.62368-1.

CE QUI SUIV NE S'APPLIQUE QU'AUX ÉTATS-UNIS ET AU CANADA.

Le présent appareil est conforme à la partie 15 des règles de la FCC et aux CNR d'Innovation, Sciences et Développement économique Canada applicables aux appareils radio exempts de licence. L'exploitation est autorisée aux deux conditions suivantes : (1) l'appareil ne doit pas produire de brouillage, et (2) l'appareil doit accepter tout brouillage subi, même si le brouillage est susceptible d'en compromettre le fonctionnement.

FCC ID : ACJ-SL-G700M2

IC : 216A-SLG700M2

Cet émetteur ne doit pas être placé à proximité d'une autre antenne ou d'un autre émetteur, ni être utilisé de pair avec de tels autres appareils. Cet équipement est conforme aux limites d'exposition aux rayonnements énoncées pour un environnement non contrôlé et respecte les lignes directrices d'exposition aux radiofréquences de la FCC et la règle CNR-102 de l'ISDE sur l'exposition aux radiofréquences. Cet équipement doit être installé et utilisé en gardant une distance de 20 cm (7 7/8 po) ou plus entre l'émetteur et le corps humain.

Pour usage intérieur seulement

CE QUI SUIV NE S'APPLIQUE QU'AU CANADA.

CAN ICES-3(B)/NMB-3(B)

Installation

- Avant de brancher, éjectez tout CD, repliez l'antenne, mettez tout l'équipement hors marche et lisez les instructions d'utilisation correspondantes. Lors d'un déplacement, soulevez cet appareil et ne le faites pas glisser.
- Vérifiez que l'emplacement d'installation peut supporter le poids de cet appareil. (⇒ 20)
- Pour les dimensions de cet appareil (⇒ 20)
- Consultez la figure suivante pour les dimensions des pattes de cet appareil.

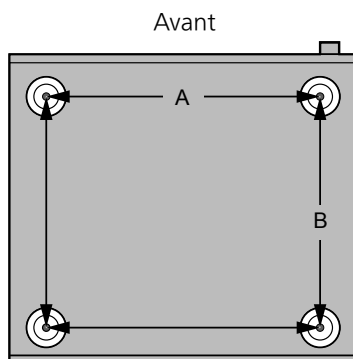

A : 340 mm
(13 ²⁵/₆₄ po)
B : 285 mm
(11 ⁷/₃₂ po)

Entretien de l'appareil

Débranchez le cordon d'alimentation de la prise secteur avant de procéder à l'entretien de l'appareil. Nettoyez cet appareil avec un chiffon doux.

- Si l'appareil est particulièrement sale, utilisez un chiffon humide bien essoré pour essuyer la saleté, puis essuyez l'appareil avec un chiffon doux.
- N'utilisez pas de solvants tels que de la benzine, du diluant, de l'alcool, du détergent de cuisine, etc. Cela pourrait déformer le boîtier externe ou décoller son revêtement.

Utilisation de l'application "Technics Audio Center"

Si vous installez l'application spécifique "Technics Audio Center" (gratuite) sur votre tablette/ téléphone intelligent, vous pouvez écouter sur cet appareil de la musique en diffusion continue depuis un appareil sur votre réseau, puis configurer les réglages de qualité sonore, etc.

Pour plus de détails, visitez :
www.technics.com/support/

- Cette application est susceptible d'être modifiée ou supprimée avec préavis.

Mises à jour du micrologiciel

Panasonic diffuse à l'occasion des mises à jour du micrologiciel de cet appareil qui peuvent ajouter des fonctionnalités ou améliorer celles en place. Ces mises à jour sont mises à votre disposition sans frais.

- Pour en savoir plus sur la mise à jour, visitez le site Internet suivant.

www.technics.com/support/firmware/

Rétablissement de tous les paramètres par défaut

- ① Appuyez sur [NWP] lorsque l'appareil est en marche.
- ② Appuyez sur [SETUP].
- ③ Appuyez à répétition sur [▲], [▼] pour sélectionner "Initialisation", puis appuyez sur [OK].
- ④ Appuyez sur [▲], [▼] pour sélectionner "Oui", puis appuyez sur [OK].
 - Un écran de confirmation apparaît. Sélectionnez "Oui" dans les étapes suivantes pour rétablir tous les paramètres par défaut.
- ⑤ Appuyez sur [▲], [▼] pour sélectionner "Oui" puis appuyez à nouveau sur [OK].

Mise au rebut ou transfert de l'appareil

- Avant de mettre l'appareil au rebut ou d'en transférer la propriété, assurez-vous d'effacer toutes les informations enregistrées en rétablissant les paramètres par défaut (ci-dessus).
- Avant de mettre l'appareil au rebut ou de le transférer à un tiers, assurez-vous de vous déconnecter de vos comptes de services de diffusion de musique en continu afin d'empêcher toute utilisation non autorisée de vos comptes.



Information sur la mise au rebut dans les pays n'appartenant pas à l'Union européenne

Ce symbole est uniquement valide dans l'Union européenne.

Si vous désirez mettre ce produit au rebut, contactez l'administration locale ou le revendeur et informez-vous de la bonne façon de procéder.

CAUTION - VISIBLE AND INVISIBLE LASER RADIATION WHEN OPEN. DO NOT STARE INTO BEAM. FDA 21CFR / CLASS II (IIa)
CAUTION - CLASS 2 VISIBLE AND INVISIBLE LASER RADIATION WHEN OPEN. DO NOT STARE INTO THE BEAM. IEC60825-1:2007 / CLASS 2
ATTENTION - RAYONNEMENT LASER VISIBLE ET INVISIBLE, CLASSE 2, EN CAS D'OUVERTURE, NE PAS REGARDER DANS LE FAISCEAU.
VARNING - KLASS 2 SYNLIIG OCH OSYNLIIG LASERSTRÅLNING NÄR DENNA DEL ÄR ÖPPNAD. STIRRA EJ IN I STRÅLEN.
FORSIGTIG - SYNLIG OG USYNLIG LASERSTRÅLING KLASSE 2, NÄR LÅGET ER ÅBENT. UNDGÅ AT SE LIGE IND I STRÅLEN.
VARO - AVATTAESSA OLET ALTIINNA LUOKAN 2 NÄKYVÄÄ JA NÄKYMÄTÖNTÄ LASERSÄTELYÄ. ÄLÄ TUJOTA SÄTEESEEN.
VORSICHT - SICHTBARE UND UNSICHTBARE LASERSTRALHUNG KLASSE 2, WENN ABDECKUNG GEÖFFNET, NICHT IN DEN STRAHL BLICKEN.
注意 - ここを開くとクラス2の可視及び不可視レーザー放射が出ます。ビームをのぞきまなないでください。TQFX0089

(Intérieur du produit)

Cette unité (avant)

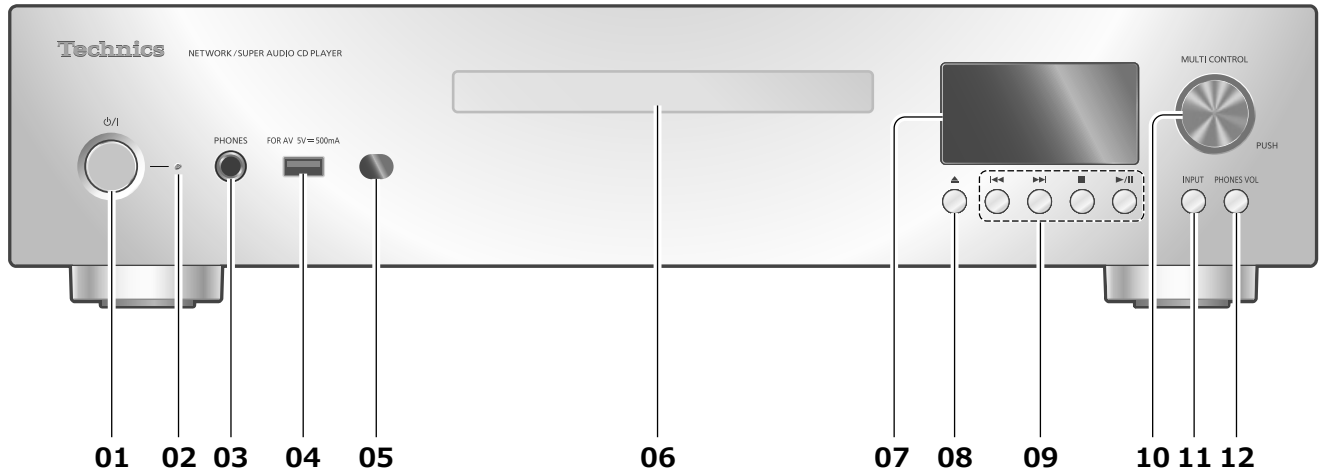

01 [⏻/⏻] Interrupteur d'attente/marche

- Appuyez sur cet interrupteur pour commuter l'appareil du mode d'attente au mode de marche et vice versa. En mode d'attente, l'appareil continue de consommer une petite quantité de courant.

02 Voyant d'alimentation

- Bleu : L'unité est en marche.
- Rouge : L'unité est en attente.
- Éteint : L'unité est hors marche.

03 Prise des écouteurs/casque d'écoute

- Une pression sonore excessive provenant d'écouteurs ou d'un casque audio peut provoquer une perte auditive.
- L'écoute prolongée à volume élevé peut endommager l'audition de l'utilisateur.

04 Borne USB-A (USB-A avant) (pour AV) (5 V c.c. ≐ 500 mA)

- Vous pouvez connecter un périphérique USB à l'unité et écouter la musique stockée sur le périphérique USB. (⇒ 18)
- Vous pouvez connecter la mémoire flash USB comportant le nouveau micrologiciel et mettre à jour le micrologiciel de cette unité.
Pour plus de détails, visitez le site Web suivant.
www.technics.com/support/firmware/

05 Capteur de signal de télécommande

- Portée de réception : Environ 7 m (23 pi), directement devant
- Angle de réception : Environ 30° vers la gauche ou la droite

06 Plateau de disque

(⇒ 17)

07 Écran d'affichage

- Affiche la source d'entrée, l'état de la lecture, etc.

08 [▲] Ouverture ou fermeture du couvercle du plateau du disque

09 Touches de commande de lecture
(Par exemple "CD")

Arrêt	[■]
Lecture/ Pause	[▶/] • Appuyez de nouveau pour reprendre.
Saut	[◀◀] [▶▶]
Recherche	Maintenez enfoncée [◀◀] ou [▶▶].

10 Molette multicontrôle

- Tournez cette molette dans le sens horaire ou antihoraire pour commuter la source d'entrée et parcourir les éléments.
- Pour configurer un élément, appuyez sur la molette; pour accéder à l'écran de réglage, appuyez longuement.

11 Bouton de sélection d'entrée

- Pour sélectionner la source d'entrée.

12 Bouton de volume des écouteurs

- Le volume des écouteurs s'affiche. (Lorsqu'il est affiché, le volume peut être réglé avec la molette multicontrôle.)
- -- dB (min), -99,0 dB à 0 dB (max)

Cette unité (arrière)

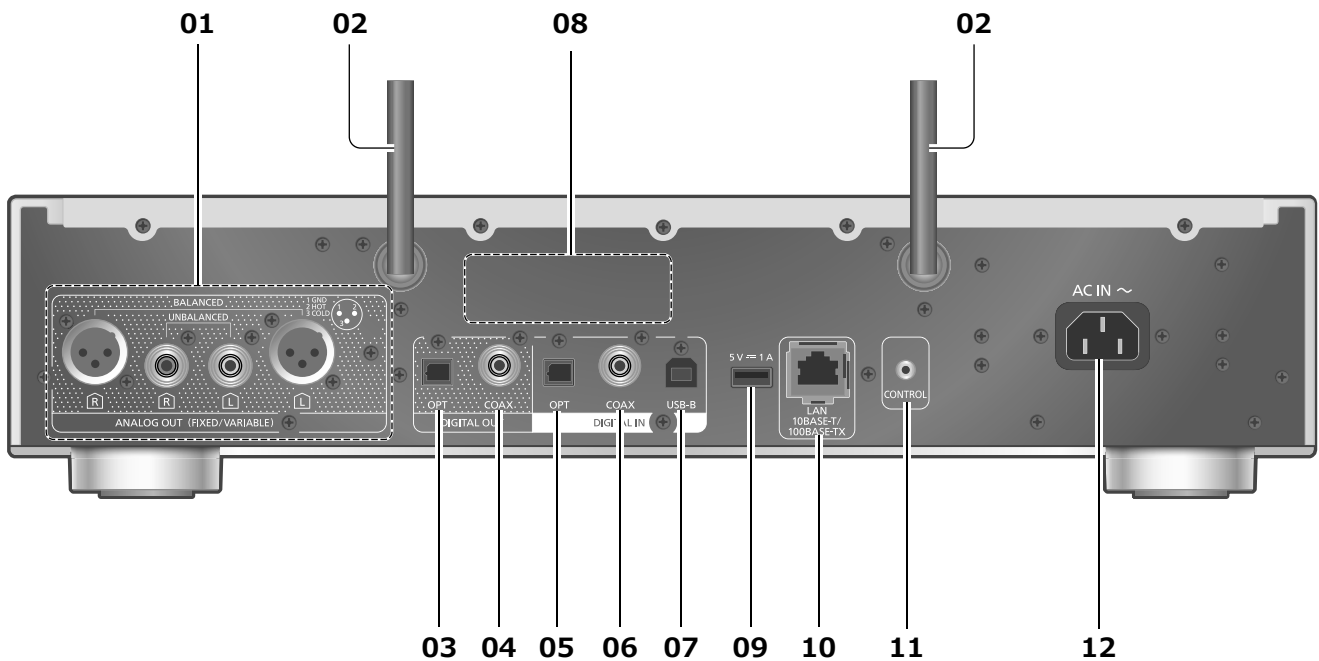

01 Bornes de sortie audio analogique (ANALOG OUT)

- Vous pouvez raccorder un pré-amplificateur dont les bornes d'entrée sont asymétriques, avec un câble audio analogique (fourni) pour écouter des signaux audio analogiques.
- Vous pouvez connecter un pré-amplificateur dont les bornes d'entrée sont symétriques etc., avec un câble XLR (non fourni).

02 Antenne LAN sans fil

(⇒ 14)

03 Borne de sortie optique numérique (OPT.)

Vous pouvez raccorder l'entrée d'un périphérique audio numérique, tel qu'un convertisseur N/A, avec un câble audio optique numérique (non fourni) et écouter de la musique.

04 Borne de sortie numérique coaxiale (COAX)

Vous pouvez raccorder l'entrée d'un périphérique audio numérique, tel qu'un convertisseur N/A, avec un câble audio coaxial numérique (non fourni) et écouter de la musique.

05 Borne d'entrée optique numérique (OPT.)

Vous pouvez raccorder un périphérique de sortie audio numérique, avec un câble audio optique numérique (non fourni) et écouter de la musique.

- Les bornes d'entrée audio numérique de cette unité peuvent seulement détecter les signaux PCM linéaires suivants. Pour plus de détails, consultez le manuel d'utilisation du périphérique connecté.
 - Fréquence d'échantillonnage : 32/44,1/48/88,2/96 kHz
 - Nombre de bits de quantification : 16/24 bits

06 Borne d'entrée numérique coaxiale (COAX)

Vous pouvez raccorder un périphérique de sortie audio numérique avec un câble numérique coaxial (non fourni) à cette unité et écouter de la musique.

- Les bornes d'entrée audio numérique de cette unité peuvent seulement détecter les signaux PCM linéaires suivants. Pour plus de détails, consultez le manuel d'utilisation du périphérique connecté.
 - Fréquence d'échantillonnage : 32/44,1/48/88,2/96/176,4/192 kHz
 - Nombre de bits de quantification : 16/24 bits

07 Borne USB-B (USB-B)

Vous pouvez raccorder un PC, etc., ou un autre dispositif avec un câble USB 2.0 (non fourni) à cette unité et écouter de la musique.

- Pour plus de détails, consultez le "Manuel d'utilisation".

08 Plaque signalétique

- Le numéro du modèle est indiqué.

09 Borne USB-A (USB-A arrière) (5 V c.c. = 1 A)

Vous pouvez connecter un disque dur USB à l'unité et écouter la musique stockée sur le disque dur USB. (⇒ 18)

10 Borne LAN

(⇒ 14)

11 Borne de système (CONTROL)

12 Prise d'alimentation c.a. (~)

(⇒ 12)

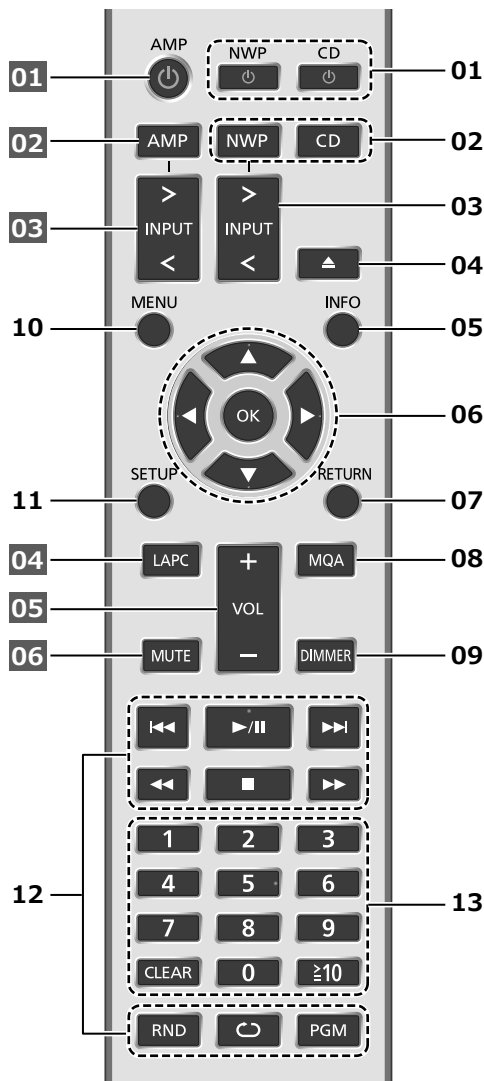

■ Touches fonctionnant avec cet appareil

01 Interrupteur d'attente/marche [NWP ⏻]/[CD ⏻] :

- Appuyez sur cet interrupteur pour commuter l'appareil du mode d'attente au mode de marche et vice versa. En mode d'attente, l'appareil continue de consommer une petite quantité de courant.

La source d'entrée est commutée également sur chaque pression (commutation vers la dernière source d'entrée sélectionnée avec [NWP ⏻]).

02 Touche de sélection [NWP]/[CD] : Pour sélectionner l'appareil à utiliser

- La couche de lecture en cours est affichée en appuyant sur [CD] quand la lecture s'arrête pour le Super Audio CD hybride (SACD). Appuyez à nouveau pour changer de couche.
- Maintenez [CD] enfoncée pour commuter vers le mode "Lecture disque pur". (⇒ 18)

03 Touche de sélection d'entrée [>INPUT<] : Pour sélectionner la source d'entrée

04 Touche d'ouverture ou de fermeture [▲] :
Pour ouvrir ou fermer le plateau de disque

05 Touche d'information [INFO] : Pour voir les informations du contenu*

06 Touche de curseur [▲], [▼], [◀], [▶]/[OK] :
Pour sélectionner des rubriques/OK*

07 Touche de retour [RETURN] : Pour retourner à l'affichage précédent*

08 Touche d'activation ou de désactivation [MQA] : Pour commuter la fonction de décodage MQA sur "Activé"/"Désactivé"

- "Décodage MQA : Act." s'affiche lorsque la fonction est "Activé".
- Appuyez plusieurs fois pour commuter la fonction.

09 Touche d'atténuation [DIMMER] : Pour ajuster la luminosité des témoins, de l'affichage, etc.

- Appuyez plusieurs fois pour changer la luminosité.

10 Touche de menu [MENU] : Pour accéder au menu*

11 Touche de configuration [SETUP] : Pour accéder au menu de configuration*

12 Touches de commande de lecture (⇒ 17)

13 Touches numériques, etc.

- Pour entrer 2 chiffres ou plus

Exemple :

16 : [≥10] > [1] > [6]

124 : [≥10] > [≥10] > [1] > [2] > [4]

- Touche d'effacement [CLEAR] : Pour effacer la valeur saisie.

*: Appuyez d'abord sur [NWP] pour utiliser cet appareil. (La télécommande ne fonctionne que pour les appareils prenant en charge la fonction de contrôle du système en appuyant sur [AMP].)

■ Touches fonctionnant avec les appareils Technics connectés

La télécommande de cette unité fonctionne également avec les appareils Technics (amplificateur stéréo intégré, etc.). Pour en savoir plus sur le fonctionnement des appareils, consultez leurs manuels d'utilisation.

01 [⏻] Interrupteur d'attente/marche

02 Pour sélectionner l'appareil à utiliser

03 Pour sélectionner la source d'entrée

04 Pour mesurer le signal de sortie quand les haut-parleurs sont connectés et corriger sa sortie

05 Pour régler le volume

06 Pour mettre le son en sourdine

Connexion à un amplificateur

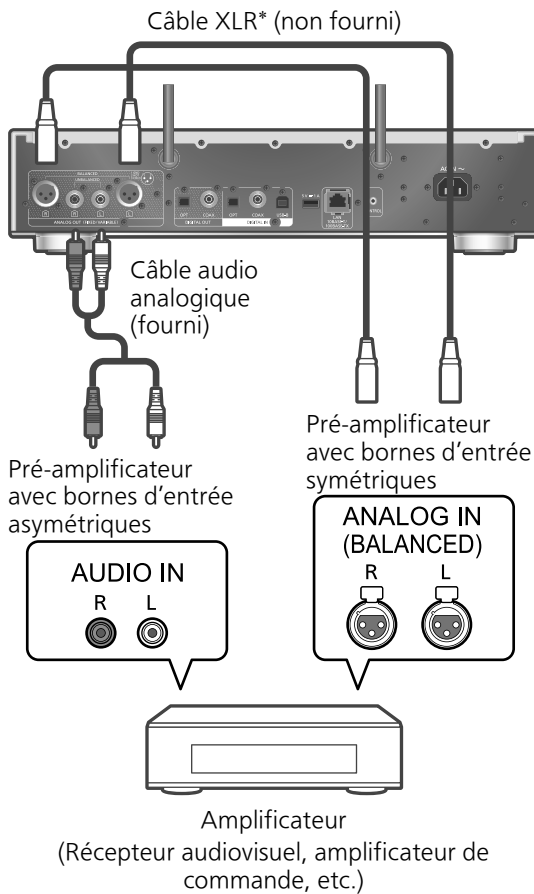

*: Nous vous recommandons d'utiliser des câbles de 3 m (10 pi) au maximum.

- Pour plus de détails, consultez le manuel d'utilisation du périphérique connecté.
- N'utilisez pas d'autres câbles audio analogiques que celui fourni.

Connexion à un périphérique de sortie audio numérique

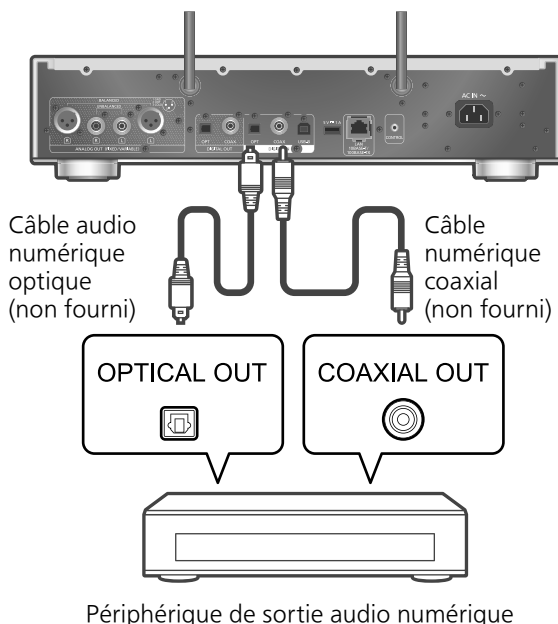

- Le signal audio du CD Super Audio et de la couche Super Audio sur le CD hybride Super Audio ne peut pas être émis par la borne de sortie audio numérique de cet appareil. Connectez le périphérique à la borne de sortie audio analogique.
- Lorsque vous regardez un contenu vidéo avec cette fonction, il se peut que les signaux de sortie audio et vidéo ne soient pas en synchronisme.
- Pour plus de détails, consultez le manuel d'utilisation du périphérique connecté.

Connexion du cordon d'alimentation

Branchez le cordon d'alimentation après que tous les autres raccordements sont complétés.

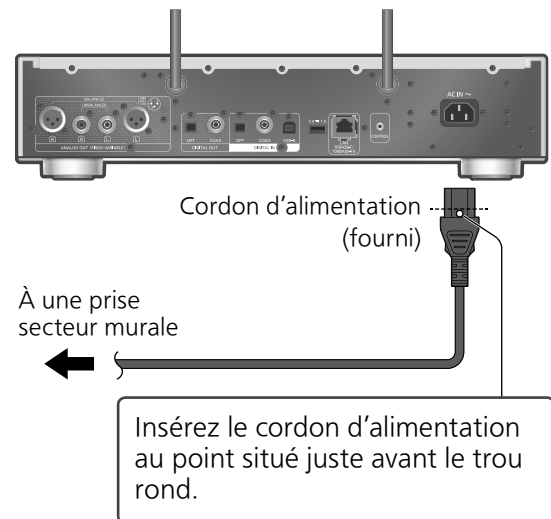

- N'utilisez que le cordon d'alimentation fourni.
- Insérez à fond les fiches des câbles à brancher.
- Ne tordez pas les câbles.
- Le paramétrage LAN sans fil (Wi-Fi®) peut démarrer lorsque cet appareil est mis en marche. Pour désactiver le paramétrage Wi-Fi, sélectionnez "Non" à l'écran "Conf. Wi-Fi". Sélectionnez "Oui" pour conserver le paramétrage Wi-Fi. (⇒ 14)
- Appuyez d'abord sur [NWP] pour utiliser cet appareil.

Nota

- Cette unité consomme une petite quantité de courant alternatif (⇒ 20) même lorsqu'elle est en veille. Débranchez la fiche d'alimentation lorsque vous n'utilisez pas l'unité pendant une longue période. Positionnez l'unité pour pouvoir facilement débrancher la fiche.

Vous pouvez écouter des services de diffusion de musique en ligne ou des fichiers de musique à partir de votre téléphone intelligent/tablette vers cette unité. Pour utiliser ces fonctionnalités, ce système doit rejoindre le même réseau connecté à Internet que l'appareil compatible.

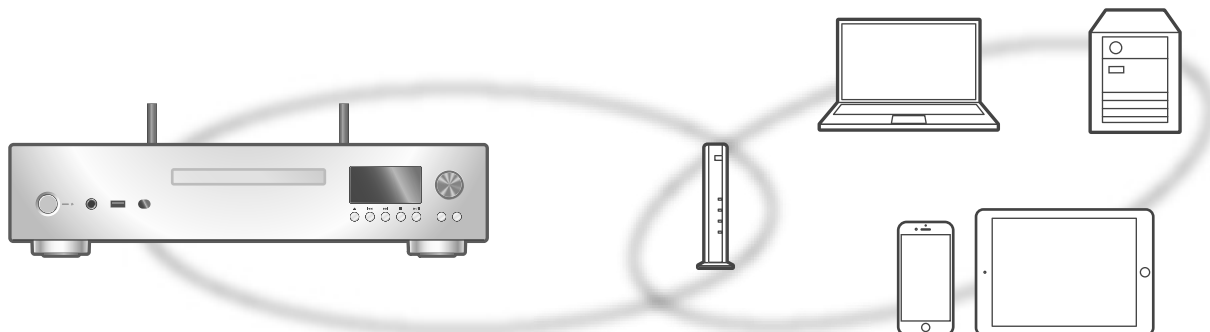

Cette unité peut être connectée à un routeur à l'aide d'un câble réseau ou du Wi-Fi® intégré. Pour obtenir une connexion au réseau stable, une connexion LAN filaire est préférable.

Nota

- Si vous tentez de modifier les paramètres réseau immédiatement après avoir mis cette unité en marche, l'apparition de l'écran de configuration du réseau peut prendre du temps.
- Si "Une mise à jour du micrologiciel est disponible" est affiché après la configuration de la connexion réseau, le micrologiciel de cette unité est disponible.
 - Pour obtenir des informations sur la mise à jour, visitez le site Internet suivant.
www.technics.com/support/firmware/
- Afin de profiter pleinement de toutes les fonctions qu'il propose, le SL-G700M2 a été conçu pour fonctionner avec l'application Google Home qui intègre votre compte Google.

■ Préparatifs

Si vous installez l'application Google Home ou l'application Domicile d'Apple sur votre téléphone intelligent/tablette, vous pouvez configurer une connexion avec l'application.

- Lorsque vous utilisez des applications activées par Chromecast pour écouter de la musique sur cette unité, configurez une connexion avec l'application Google Home et un appareil fonctionnant avec Google Assistant.
- Lorsque vous utilisez AirPlay pour écouter de la musique sur cette unité, ajoutez l'accessoire à Mon domicile dans l'application Domicile d'Apple. L'ajout de cet accessoire au réseau au moyen de l'application Domicile d'Apple permet également à l'utilisateur de diffuser de l'audio à l'aide de Siri.
- Assurez-vous que les fonctions Wi-Fi et Bluetooth® sont activées sur votre téléphone intelligent/tablette.

(Utilisation de l'application Google Home)

1 Installez l'application Google Home sur votre téléphone intelligent/tablette.

- Pour télécharger l'application Google Home, visitez le site :
<https://www.google.com/cast/setup/>



(Utilisation de l'application Domicile d'Apple)

1 Installez l'application Domicile d'Apple sur votre téléphone intelligent/tablette.

- Pour télécharger l'application Domicile d'Apple, visitez le site :
<https://www.apple.com/ios/home/>



2 Avant le paramétrage, connectez votre téléphone intelligent/tablette au même réseau que cette unité.

- Assurez-vous que le réseau sans fil est relié à Internet.

Connexion au réseau local filaire

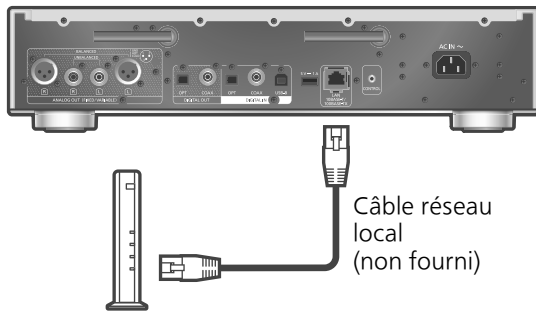

Routeur à large bande, etc.

- 1 Débranchez le cordon d'alimentation.
- 2 Connectez cet appareil à un routeur à large bande, etc., à l'aide d'un câble réseau local.
- 3 Branchez le cordon d'alimentation de cette unité. (⇒ 12)
- 4 Appuyez sur [NWP ⏻]/[CD ⏻] pour mettre cette unité en marche.
 - Une fois la connexion établie, "📶" s'affiche à l'écran.
- 5 Appuyez sur [>INPUT<] pour sélectionner "Chromecast built-in".

(Utilisation de l'application Google Home)

- 6 Ouvrez l'application Google Home et suivez les instructions à l'écran pour configurer une connexion. (⇒ 16)

(Utilisation de l'application Domicile d'Apple)

- 6 Ouvrez l'application Domicile d'Apple et suivez les instructions à l'écran pour configurer une connexion. (⇒ 16)

Nota

- Débranchez le cordon d'alimentation avant de brancher ou débrancher le câble réseau.
- Utilisez des câbles de réseau local droits de catégorie 7 ou supérieure (STP) pour la connexion à des appareils périphériques.
- Si vous insérez un câble autre qu'un câble réseau local dans la prise réseau, vous pourriez endommager l'unité.
- La fonction Wi-Fi peut être désactivée lorsque le câble réseau est raccordé.

Connexion LAN sans fil

■ Préparatifs

- ① Débranchez le cordon d'alimentation.
- ② Débranchez le câble réseau.
- ③ Rapprochez cette unité aussi près que possible du routeur sans fil.

- ④ Orientez l'antenne à l'arrière de cette unité comme indiqué sur la figure.

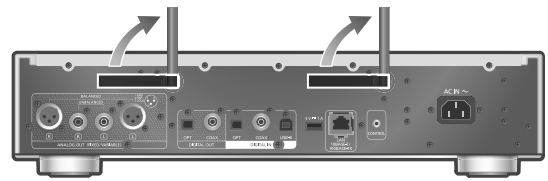

- ⑤ Branchez le cordon d'alimentation de cette unité. (⇒ 12)

Nota

- Le paramétrage est annulé une fois la limite de temps définie écoulée. Dans ce cas, recommencez le paramétrage.
- Pour annuler ce paramétrage à mi-chemin, appuyez sur [■] ou mettez l'unité en veille.
- Une fois la connexion établie, "📶" est affiché à l'écran. (⇒ 16)

Paramétrage réseau pour la première fois avec l'application

- 1 Appuyez sur [NWP ⏻]/[CD ⏻] pour mettre cette unité en marche.
 - "Conf. Wi-Fi" s'affiche.
- 2 Appuyez sur [▲], [▼] pour sélectionner "Oui", puis appuyez sur [OK].
 - "Réglage" s'affiche.

(Utilisation de l'application Google Home)

- 3 Ouvrez l'application Google Home et suivez les instructions à l'écran pour configurer une connexion. (⇒ 16)

(Utilisation de l'application Domicile d'Apple)

- 3 Ouvrez l'application Domicile d'Apple et suivez les instructions à l'écran pour configurer une connexion. (⇒ 16)

Nota

- Cet appareil sera affiché sous "Technics-SL-G700M2-****" si le nom du périphérique n'est pas paramétré. ("****" représente des caractères uniques pour chaque appareil.)
- Vous pouvez vérifier l'information réseau (SSID, adresse MAC et adresse IP) depuis l'application Google Home ou l'application "Technics Audio Center".
- Certains éléments de l'application Google Home ne sont pas pertinents pour cette unité.
- Lorsque cette unité est mis en veille et en marche avant que le paramétrage Wi-Fi ne soit terminé, "Conf. Wi-Fi" s'affiche. Effectuez le paramétrage Wi-Fi ou réglez "Menu Wi-Fi" sur "Désactivé" pour éteindre l'affichage.

Paramétrage du réseau depuis le menu de configuration (lorsque vous n'utilisez pas d'applications avec cet appareil)

■ Utilisation du bouton WPS "WPS"

Si votre routeur sans fil prend en charge le WPS, vous pouvez configurer une connexion en appuyant sur le bouton WPS.

- Il se peut qu'un routeur sans fil compatible dispose de l'identifiant WPS.
- Terminez le paramétrage en moins de 2 minutes quand "WPS" est affiché.
- Si "Conf. Wi-Fi" s'affiche lors de la mise en marche de l'appareil, appuyez sur [■] pour annuler la configuration du réseau et la recommencer.

1 Appuyez sur [NWP].

2 Appuyez sur [SETUP].

3 Appuyez à répétition sur [▲], [▼] pour sélectionner "Réseau", puis appuyez sur [OK].

- Lorsque l'écran "Menu Wi-Fi" s'affiche, appuyez sur [OK].

4 Appuyez sur [▲], [▼] pour sélectionner "Activé", puis appuyez sur [OK]. (La fonction LAN sans fil est activée.)

5 Appuyez sur [▲], [▼] pour sélectionner "Push WPS", puis appuyez sur [OK].

- "WPS" clignote. Terminez l'étape 6 en moins de 2 minutes.

6 Une fois que "WPS" est affiché, appuyez sur le bouton WPS du routeur sans fil.

Exemple :

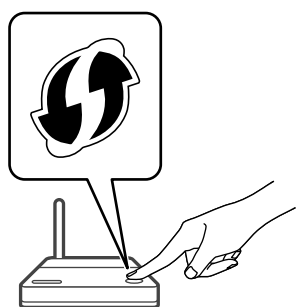

- "Liaison" clignote.
- Une fois la connexion établie, "Réussite" s'affiche à l'écran.
 - "Échec" peut s'afficher si la connexion n'a pas été effectuée. Essayez à nouveau cette méthode depuis le menu de configuration. Si "Échec" s'affiche à nouveau, essayez d'autres méthodes.

7 Appuyez sur [OK] pour quitter le réglage.

■ Utilisation du code PIN (NIP) WPS "PIN WPS"

Si votre routeur sans fil prend en charge le WPS, vous pouvez configurer une connexion en saisissant le code PIN (NIP) WPS.

- Pour plus de détails sur la manière dont saisir le code PIN (NIP), consultez le manuel d'utilisation du routeur sans fil.
- Terminez le paramétrage en moins de 2 minutes quand "PIN WPS" et le code PIN sont affichés.
- Si "Conf. Wi-Fi" s'affiche lors de la mise en marche de l'appareil, appuyez sur [■] pour annuler la configuration du réseau et la recommencer.

1 Appuyez sur [NWP].

2 Appuyez sur [SETUP].

3 Appuyez à répétition sur [▲], [▼] pour sélectionner "Réseau", puis appuyez sur [OK].

- Lorsque l'écran "Menu Wi-Fi" s'affiche, appuyez sur [OK].

4 Appuyez sur [▲], [▼] pour sélectionner "Activé", puis appuyez sur [OK]. (La fonction LAN sans fil est activée.)

5 Appuyez sur [▲], [▼] pour sélectionner "PIN WPS", puis appuyez sur [OK].

- Le code PIN (NIP) s'affiche. Terminez l'étape 6 en moins de 2 minutes.

6 Entrez le code PIN (NIP) dans le routeur sans fil depuis le PC, etc.

- "Liaison" clignote.
- Une fois la connexion établie, "Réussite" s'affiche à l'écran.
 - "Échec" peut s'afficher si la connexion n'a pas été effectuée. Essayez à nouveau cette méthode depuis le menu de configuration. Si "Échec" s'affiche à nouveau, essayez d'autres méthodes.

7 Appuyez sur [OK] pour quitter le réglage.

Nota

- En fonction du routeur, les autres périphériques connectés peuvent momentanément perdre leur connexion.
- Pour plus de détails, consultez le manuel d'utilisation du routeur sans fil.

Paramétrage du réseau depuis le menu de configuration (lorsque vous utilisez des applications avec cet appareil)

- 1 Appuyez sur [NWP].
- 2 Appuyez sur [>INPUT<] pour sélectionner "Chromecast built-in".
- 3 Appuyez sur [SETUP].
- 4 Appuyez à répétition sur [▲], [▼] pour sélectionner "Réseau", puis appuyez sur [OK].
 - Lorsque l'écran "Menu Wi-Fi" s'affiche, appuyez sur [OK].
- 5 Appuyez sur [▲], [▼] pour sélectionner "Activé", puis appuyez sur [OK]. (La fonction LAN sans fil est activée.)
- 6 Appuyez sur [▲], [▼] pour sélectionner "Conf. Wi-Fi", puis appuyez sur [OK].
 - "Réglage" s'affiche.

(Utilisation de l'application Google Home)

- 7 Ouvrez l'application Google Home et suivez les instructions à l'écran pour configurer une connexion.

(Utilisation de l'application Domicile d'Apple)

- 7 Ouvrez l'application Domicile d'Apple et suivez les instructions à l'écran pour configurer une connexion.

■ Utilisation de l'application Google Home ou de l'application Domicile d'Apple "Conf. Wi-Fi"

- 1 Ouvrez l'application Google Home ou l'application Domicile d'Apple et suivez les instructions à l'écran pour configurer une connexion.
 - Une fois la connexion établie, "Réussite" s'affiche à l'écran.
 - "Échec" peut s'afficher si la connexion n'a pas été effectuée. Essayez à nouveau cette méthode depuis le menu de configuration. Si "Échec" s'affiche à nouveau, essayez d'autres méthodes.

- 2 Appuyez sur [OK] pour quitter le réglage.

Nota

- Cet appareil sera affiché sous "Technics-SL-G700M2-****" si le nom du périphérique n'est pas paramétré. ("****" représente des caractères uniques pour chaque appareil.)
- Vous pouvez vérifier l'information réseau (SSID, adresse MAC et adresse IP) depuis l'application Google Home ou l'application "Technics Audio Center".
- Certains éléments de l'application Google Home ne sont pas pertinents pour cet appareil.

Diffusion de musique sur le réseau

Cet appareil est compatible avec les applications activées par Chromecast. Pour en savoir plus sur les applications activées par Chromecast, visitez le site :

g.co/cast/apps

Vous pouvez aussi diffuser des fichiers de musique en continu du périphérique sur votre réseau vers cet appareil en utilisant l'application "Technics Audio Center". Téléchargez et installez l'application à partir du site Internet ci-dessous. www.technics.com/support/

■ Préparatifs

- Finalisez les réglages réseau. (⇒ 13)
(Assurez-vous que le réseau est relié à Internet.)
- Installez l'application prise en charge sur votre appareil.
- Connectez le périphérique au réseau actuellement utilisé à domicile.

- 1 Ouvrez l'application activée par Chromecast, l'application activée par AirPlay ou l'application "Technics Audio Center" sur votre appareil (téléphone intelligent, tablette, etc.) et sélectionnez cet appareil comme haut-parleur de sortie.



- 2 Effectuez la lecture de la musique.

Tous les services de diffusion de musique en continu ne sont pas disponibles dans tous les pays/régions. Une inscription/un abonnement peut être nécessaire, ou des frais peuvent être facturés pour utiliser de tels services. Les services sont susceptibles d'être modifiés ou interrompus. Pour des détails, consultez le site Web de chaque service de diffusion de musique en continu.

Remarque importante :

Avant de mettre cet appareil au rebut ou de le transférer à un tiers, assurez-vous de vous déconnecter de vos comptes de services de diffusion de musique en continu afin d'empêcher toute utilisation non autorisée de vos comptes.

Lecture de CD/SACD

- 1 Appuyez sur [NWP ]/[CD ] pour mettre cette unité en marche.
- 2 Appuyez sur [] pour ouvrir le plateau de disque et insérer un CD.

Placez l'étiquette dans la position adéquate au milieu du plateau de disque.

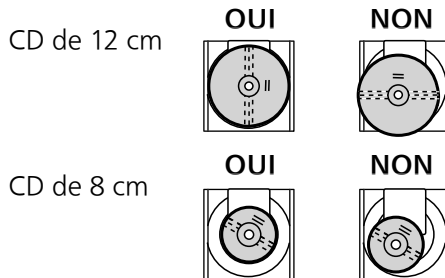

- Appuyez de nouveau sur [] pour fermer le plateau de disque.

- 3 Appuyez sur [/||].

Nota

- Prenez garde à ne pas vous coincer les doigts dans le plateau de disque au moment de l'ouverture/la fermeture.

■ Répétition de la lecture

- ① Appuyez sur [NWP].
- ② Appuyez sur [].

"1 ":

Lecture de la piste sélectionnée seulement.





"":

Toutes les pistes sont répétées.

■ Lecture aléatoire

- ① Appuyez sur [NWP].
- ② Appuyez sur [RND].
 - Appuyez de nouveau pour annuler.

■ Lecture programmée

- ① Appuyez sur [NWP].
- ② Appuyez sur [PGM] dans le mode arrêt.
 - L'écran "Mode program." s'affiche.
- ③ Appuyez sur les touches numériques pour sélectionner des pistes.
 - Répétez cette étape pour effectuer plus de choix.
- ④ Appuyez sur [/||] pour lancer la lecture.
 - Appuyez sur [] ou [] en mode arrêt pour vérifier l'ordre programmé.
 - Appuyez sur [CLEAR] en mode arrêt pour supprimer la dernière piste.
 - Appuyez sur [PGM] en mode arrêt pour annuler le mode Programmation, et la mémoire du programme est stockée.
 - Appuyez sur [] en mode arrêt et sélectionnez "Oui" pour annuler le mode Programmation. (La mémoire du programme est effacée.)

Nota

- La mémoire du programme est effacée dans les

conditions suivantes.

- Lors de la mise en marche/arrêt de cette unité
- lors du remplacement du CD
- lors du changement de couche
- Le mode programmation est annulé lorsque la lecture aléatoire est activée.

■ Lecture de CD Super Audio hybride

Les CD Super Audio hybrides comportent une couche de CD conventionnelle en plus de la couche Super Audio CD. Bien que la lecture de la couche Super Audio CD soit privilégiée, vous pouvez sélectionner la couche CD ou Super Audio CD pour la lecture en appuyant sur [CD] lorsque la lecture s'arrête.

Nota

- La couche ne peut pas être sélectionnée sur le disque, à l'exception des disques CD Super Audio hybrides.
- "Super Audio CD" est affiché comme source d'entrée pendant la lecture du Super Audio CD.

■ CD compatibles

- Les disques identifiés par le  logo illustré :
- Cet appareil prend en charge les disques au format CD-DA.
- Il est possible que cet appareil ne puisse lire certains disques en raison du type d'encodage utilisé à l'enregistrement.
- Avant la lecture, finaliser le disque sur l'appareil ayant servi à l'enregistrement.

■ CD ne pouvant pas être utilisés

- CD avec des formes irrégulières, comme des cœurs (l'utilisation de ce genre de CD peut causer un dysfonctionnement.)

■ CD non garantis pour fonctionner avec cette unité

- Disques avec des données copiées illégalement et ceux non conformes aux normes industrielles
- Disques hybrides "DualDisc" (disques qui enregistrent des données, telles que musiques et données, sur les deux faces)

■ Formats de disque pris en charge par cette unité

Super Audio CD (SACD)	Compatible (2 canaux seulement)
CD disponibles dans le commerce (CD-DA)	Compatible
CD-R/CD-RW (CD-DA)	Compatible

■ Lentille de cette unité

Utilisez un nettoyeur pour lentille (non fourni) pour nettoyer la lentille de l'unité.

■ Entretien des disques

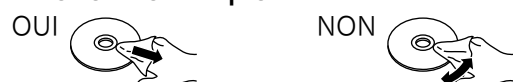

Essuyez avec un chiffon humide, puis séchez avec un chiffon sec.

■ Précautions lors de la manipulation des disques

- Manipulez les disques en les tenant par leur pourtour pour éviter de les rayer ou de laisser des traces de doigts.
- N'apposez pas d'étiquettes ou d'autocollants sur les disques.
- N'utilisez pas de nettoyeur en vaporisateur pour disque, de benzène, de diluant, de liquides contre l'électricité statique ou tout autre solvant.
- N'utilisez pas les disques suivants :
 - Disques avec de l'adhésif visible provenant d'autocollant ou d'étiquette retiré (disques loués, etc.).
 - Disques très voilés ou fissurés.
 - Disques avec une forme irrégulière, comme un cœur.

Problème d'affichage ou de lecture

- Assurez-vous que le disque est compatible avec cet appareil.
- Il y a de l'humidité sur la lentille. Attendez environ une heure et réessayez.
- Les CD-R et CD-RW non finalisés ne peuvent pas être lus.

La lecture prend du temps pour démarrer

- Cela peut prendre du temps pour que le disque se charge s'il possède beaucoup de pistes.

|| Lecture d'un disque pur

En désactivant les fonctions réseau, etc., cet appareil fonctionne exclusivement pour la lecture de CD/SACD pour un son de grande qualité.

- ① **Maintenez [CD] enfoncée pendant 5 secondes ou plus.**
 - Un écran de confirmation apparaît.
- ② **Appuyez sur [OK].**
- ③ **Appuyez sur [▲], [▼] pour sélectionner "Oui", puis appuyez sur [OK].**

Nota

- Cet appareil n'est pas affiché en tant que haut-parleurs de sortie sur l'application "Technics Audio Center", etc., après le réglage.
- Appuyez à nouveau sur [CD] pendant 5 secondes ou plus pour annuler et revenir au mode normal.
- La lecture de services de diffusion de musique en ligne, de musique d'appareils réseau, etc., ne peut pas être disponible quand la fonction "Lecture disque pur" est activée.
- La fonction de gradation éteint l'écran après le réglage de "Lecture disque pur" sur "Activé". Appuyez plusieurs fois sur [DIMMER] pour modifier la luminosité. (⇒ 11)

|| Lecture de musique enregistrée sur un périphérique USB

- ① Connectez un périphérique USB à la borne USB-A (USB-A avant/USB-A arrière) à l'avant/arrière de cet appareil. (⇒ 09, 10)
- ② Appuyez sur [NWP].

- ③ Appuyez plusieurs fois sur [>INPUT<] pour sélectionner "USB-A avant"/"USB-A arrière".
- ④ Appuyez sur [▲], [▼] pour sélectionner une rubrique, puis appuyez sur [OK].
 - Répétez cette étape pour effectuer les choix suivants.
 - Appuyez sur [RETURN] pour revenir au dossier précédent.
 - La lecture aléatoire/répétée peut être configurée. (⇒ 17)

|| Utilisation de Bluetooth®

Vous pouvez écouter le son provenant d'un dispositif audio Bluetooth® depuis cet appareil, et ce sans fil.

■ Couplage d'un dispositif Bluetooth®

Activez la fonction Bluetooth® sur le dispositif et le placer à proximité de l'appareil. (Si un dispositif Bluetooth® est déjà connecté, déconnectez-le.)

- ① Appuyez sur [NWP].
- ② Appuyez plusieurs fois sur [>INPUT<] pour sélectionner "Bluetooth".
 - Lorsque "Pairage" s'affiche à l'écran, passez à l'étape 6.
- ③ Appuyez sur [MENU].
- ④ Appuyez à répétition sur [▲], [▼] pour sélectionner "Pairage", puis appuyez sur [OK].
- ⑤ Appuyez sur [▲], [▼] pour sélectionner "Oui", puis appuyez sur [OK].
 - "Pairage" s'affiche à l'écran et l'unité attend la connexion.
- ⑥ Sélectionnez "Technics-SL-G700M2-****" à partir du menu du dispositif Bluetooth®.
 - Si le nom du dispositif est réglé dans l'application Google Home, il s'affiche.

|| Décodage de source MQA

Cet appareil est équipé de la technologie MQA (Master Quality Authenticated) permettant d'écouter des fichiers ou des flux audio MQA reproduisant le son de l'enregistrement d'origine. Pour plus de détails, consultez le "Manuel d'utilisation".

Pour fournir un son d'excellente qualité d'une source MQA, la fonction de décodage de MQA doit être réglée sur "Activé". Commutez la fonction de décodage MQA sur "Activé" ou "Désactivé" dans les étapes ci-dessous.

- Le réglage par défaut est "Activé".
- ① Appuyez sur [MQA].
 - "Décodage MQA : Act." s'affiche, la fonction de décodage MQA est configurée sur "Activé". (Appuyez à nouveau pour régler la fonction sur "Désactivé".)
 - ② Effectuez la lecture de la source MQA.
 - En cas d'utilisation de l'audio analogique uniquement, réglez "Sortie numér." sur "Désactivé" pour une meilleure qualité sonore de la lecture du contenu MQA.

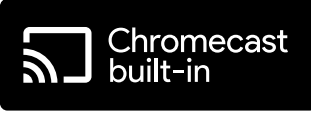
 <p>Le logo Wi-Fi CERTIFIED™ est une marque de certification de Wi-Fi Alliance®. Le logo Wi-Fi Protected Setup™ est une marque de certification de Wi-Fi Alliance®.</p>
 <p>La mention "Fonctionne avec Apple" signifie qu'un accessoire a été spécialement conçu pour fonctionner avec la technologie identifiée et que son concepteur atteste qu'il répond aux normes de performance d'Apple. Apple et AirPlay sont des marques de commerce d'Apple Inc., enregistrées aux États-Unis et dans d'autres pays. Ce produit est compatible avec AirPlay 2. iOS 11.4 ou une version ultérieure est requis.</p>
 <p>Google, Google Home et Chromecast built-in sont des marques de commerce de Google LLC. Google Assistant n'est pas disponible dans certaines langues et certains pays.</p>
<p>Windows est une marque de commerce ou une marque déposée de Microsoft Corporation aux États-Unis et dans d'autres pays.</p>
<p>Windows Media et le logo Windows sont soit des marques déposées, soit des marques de commerce de Microsoft Corporation aux États-Unis et/ou dans d'autres pays. Ce produit est protégé par des droits sur la propriété intellectuelle de Microsoft Corporation et de tiers. L'utilisation ou la distribution d'une telle technologie sans ce produit est interdite sans une licence de Microsoft ou d'une filiale Microsoft autorisée ou de tiers certifiés.</p>
<p>Mac et OS X sont des marques de commerce de Apple Inc., déposées aux États-Unis et dans les autres pays.</p>
<p>La marque et les logos Bluetooth® sont des marques déposées appartenant à Bluetooth SIG, Inc. et toute utilisation de telles marques par Panasonic Holdings Corporation est sous licence. Les autres marques de commerce et dénominations commerciales appartiennent à leurs propriétaires respectifs.</p>

<p>"Super Audio CD" est une marque déposée.</p>
<p>SBM Direct est une marque déposée.</p>
<p>DSD est une marque de commerce de Sony Corporation.</p>
<p>Décodeur FLAC Copyright (C) 2000, 2001, 2002, 2003, 2004, 2005, 2006, 2007, 2008, 2009 Josh Coalson La redistribution et l'emploi sous formes source et binaire, avec ou sans modification, sont autorisés à condition que :</p> <ul style="list-style-type: none"> - La redistribution du code source retienne l'avis de copyright ci-dessus, la liste des conditions et l'avis de non-responsabilité suivant. - Les redistributions sous forme binaire doivent reproduire l'avis de copyright ci-dessus, la liste des conditions et l'avis de non-responsabilité suivant dans la documentation et/ou les matériaux qui accompagnent la distribution. - Ni le nom de Xiph.org Foundation ni les noms de ses collaborateurs ne doivent en aucun cas être utilisés pour endosser ou promouvoir des produits dérivés de ce logiciel sans permission préalable écrite. <p>CE LOGICIEL EST FOURNI "TEL QUEL" PAR LES DÉTENTEURS DE DROITS D'AUTEUR ET LEURS COLLABORATEURS ET TOUTE GARANTIE EXPRESSE OU IMPLICITE, Y COMPRIS MAIS NON LIMITÉE AUX GARANTIES IMPLICITES DE QUALITÉ MARCHANDE ET D'APTITUDE POUR UN OBJECTIF DONNÉ, EST REJETÉE. EN AUCUN CAS, LA FONDATION OU SES COLLABORATEURS NE SERONT RESPONSABLES DES DÉGÂTS DIRECTS, INDIRECTS, ACCESSOIRES, SPÉCIAUX, EXEMPLAIRES OU CONSÉCUTIFS (Y COMPRIS MAIS NON LIMITÉ À LA FOURNITURE DE BIENS OU DE SERVICES DE REMPLACEMENT, DE PERTE D'UTILISATION, DE DONNÉES OU DE PROFITS, OU D'INTERRUPTION D'AFFAIRES) QUELLE QU'EN SOIT LA CAUSE ET QUELLE QUE SOIT LA THÉORIE DE RESPONSABILITÉ, QU'ELLE DÉCOULE D'UN CONTRAT, DE RESPONSABILITÉ STRICTE OU D'ACTE DÉLICTEUX (Y COMPRIS NÉGLIGENCE OU AUTRE) DÉCOULANT DE L'EMPLOI DE CE LOGICIEL, MÊME EN CAS D'ANNONCE LA POSSIBILITÉ DE TELS DÉGÂTS.</p> <p>Le logiciel Spotify est soumis à des licences de tiers disponibles à l'adresse suivante : https://www.spotify.com/connect/third-party-licenses.</p>
 <p>MQA et Sound Wave Device sont des marques déposées de MQA Limited © 2016</p>

Spécifications

■ DONNÉES GÉNÉRALES

Alimentation	120 V c.a./60 Hz
Consommation	45 W
Consommation électrique en attente (veille réseau hors marche)	0,2 W
Consommation électrique en attente (veille réseau en marche)*1	2,0 W
Dimensions (L×H×P)	430 × 98 × 407 mm (16 15/16 × 3 7/8 × 16 1/32 po)
Poids	Environ 12,3 kg (27,2 lb)
Température de fonctionnement	5 °C à 35 °C (41 °F à 95 °F)
Humidité relative	35 % à 80 % (sans condensation)

*1 : Réseau local branché ou réseau local sans fil

■ SECTION SORTIE ANALOGIQUE

Canal	2 canaux
Niveau de sortie	
SYMÉTRIQUE	2,2 Veff. (Super Audio CD) / 2,2 Veff. (CD)
ASYMÉTRIQUE	2,2 Veff. (Super Audio CD) / 2,2 Veff. (CD)
Réponse de fréquence	
Super Audio CD	2 Hz à 50 kHz (-3 dB)
CD	2 Hz à 20 kHz (-3 dB)
D.H.T.+N	
Super Audio CD	0,0006 % (1 kHz, 0 dB)
CD	0,0015 % (1 kHz, 0 dB)
Rapport S/B (IHF-A)	
Super Audio CD	SYMÉTRIQUE : 121 dB ASYMÉTRIQUE : 118 dB
CD	SYMÉTRIQUE : 121 dB ASYMÉTRIQUE : 118 dB
Dynamique (IHF-A)	
Super Audio CD	ÉQUILIBRÉ : 110 dB DÉSÉQUILIBRÉ : 110 dB
CD	SYMÉTRIQUE : 98 dB ASYMÉTRIQUE : 98 dB

■ SECTION DISQUE

Disque lisible (8 cm (3 po) ou 12 cm (5 po))	Super Audio CD (zone 2 canaux uniquement), CD, CD-R, CD-RW
Laser	

Longueur d'onde	650 nm (Super Audio CD), 790 nm (CD)
Puissance du laser	CLASSE 1
Sortie audio (disque)	2 canaux (AG, AD)
Format	Super Audio CD, CD-DA

■ SECTION BLUETOOTH®

Spécifications du système Bluetooth®	Bluetooth® Ver.4.2
Classification des appareils sans fil	Classe 2 (2,5 mW)
Profils pris en charge	A2DP, AVRCP
Codec compatibles	AAC, SBC
Bande de fréquences	Bande 2,4 GHz FH-SS
Distance de fonctionnement	Environ 10 m (33 pi), observation directe*2

*2 : Distance de communication prospective
Environnement de mesure :
Température 25 °C (77 °F) /
hauteur 1,0 m (3,3 pi)
Mesure en "Mode 1"

■ SECTION PRISES

Prise écouteurs/casque	Stéréo, ϕ 6,3 mm (1/4 po) 110 mW, 32 Ω (VOL MAX)
USB-A (avant/arrière)	Connecteur de type A USB 2.0 grande vitesse 5 V c.c. 500 mA (avant) 5 V c.c. 1 A (arrière) Mémoire de masse USB
Système de fichiers	FAT16, FAT32, NTFS
USB-B (PC)	Connecteur arrière USB de type B
Interface Ethernet	LAN (100BASE-TX/10BASE-T)
Entrée numérique	
Entrée numérique optique	Borne optique
Entrée numérique coaxiale	Prise à broche
Format de fichier	LPCM
Sortie analogique	
SYMÉTRIQUE	XLR 3 broches
ASYMÉTRIQUE	Prise à broche
Sortie numérique	
Sortie numérique optique	Borne optique
Sortie numérique coaxiale	Prise à broche
Format de fichier	LPCM
Port du système	
Contrôle de système	ϕ 3,5 mm (1/8 po), prise

■ SECTION FORMAT

USB-A

Norme USB	USB 2.0 grande vitesse Mémoire de masse USB
-----------	--

USB-B

Norme USB	USB 2.0 grande vitesse Classe audio USB 2.0, mode asynchrone
Mode de contrôle DSD	Mode natif ASIO, mode DoP

■ SECTION Wi-Fi

Norme	IEEE802.11a/b/g/n/ac
Bande de fréquence	Bande 2,4 GHz Bande 5 GHz
Sécurité	WPA2™
Version WPS	Version 2.0

- La fonction WLAN de ce produit doit exclusivement être utilisée à l'intérieur de bâtiments.

■ Format

Cet appareil prend en charge les formats de fichiers suivants.

- Cet appareil ne prend pas en charge la lecture de fichiers musicaux interdits de copie.
- La lecture de tous les fichiers dans des formats pris en charge par cet appareil n'est pas garantie.
- La lecture d'un fichier dans un format qui n'est pas pris en charge par cet appareil peut entraîner un son saccadé ou du bruit. Dans ce cas, vérifiez si l'appareil prend en charge le format de fichier.
- Cet appareil ne prend pas en charge la lecture à débit binaire variable (VBR).
- Certains périphériques ou serveurs connectés peuvent être en mesure de convertir les fichiers dont le format n'est pas pris en charge par cet appareil et de les reproduire. Pour plus de détails, consultez le manuel d'utilisation de vos périphériques ou serveurs.
- L'information de fichier (fréquence d'échantillonnage, etc.) affichée par cet appareil peut différer de celle affichée par le logiciel de lecture.
- Selon le PC, l'application, etc., le contenu peut ne pas être lu même si la fréquence d'échantillonnage est prise en charge. Vérifiez le PC, l'application, etc., pour une lecture correcte.

	Extension	Fréquence d'échantillonnage	Débit binaire/ Nombre de bits de quantification	USB-A	USB-B	LAN (DMP/ DMR)*3
MP3	.mp3	32/44,1/48 kHz	16 à 320 kbps	✓		✓
AAC	.m4a/.aac	32/44,1/48/88,2/96 kHz	16 à 320 kbps	✓		✓
WAV	.wav	32/44,1/48/88,2/96/ 176,4/192/352,8/384 kHz	16/24/32 bits	✓		✓
FLAC	.flac	32/44,1/48/88,2/96/ 176,4/192/352,8/384 kHz	16/24 bits	✓		✓
AIFF	.aiff	32/44,1/48/88,2/96/ 176,4/192/352,8/384 kHz	16/24/32 bits	✓		✓
ALAC	.m4a	32/44,1/48/88,2/96/ 176,4/192/352,8/384 kHz	16/24 bits	✓		✓
DSD	.dff/.dsf	2,8/5,6/11,2 MHz		✓	✓	✓
PCM		32/44,1/48/88,2/96/ 176,4/192/352,8/384 kHz	16/24/32 bits		✓	

*3 : La possibilité de lire chaque fichier musical sur votre réseau dépend du serveur du réseau même si le format du fichier est mentionné ci-dessus. Par exemple, si vous utilisez le lecteur Windows Media 11, il ne sera pas possible de lire tous les fichiers musicaux présents sur le PC. Vous pouvez uniquement lire ceux ajoutés à la bibliothèque du lecteur Windows Media 11.

Nota

- Spécifications sous réserve de modifications.
- Le poids et les dimensions sont approximatifs.

Certificat de garantie limitée

Panasonic Canada Inc.

5770, Ambler Drive, Mississauga (Ontario) L4W 2T3

PRODUIT TECHNICS – GARANTIE LIMITÉE

Panasonic Canada Inc. garantit que ce produit est exempt de défauts de matériaux et de main-d'œuvre dans un contexte d'utilisation normale pendant la période indiquée ci-après à compter de la date d'achat original et, dans l'éventualité d'une défectuosité, accepte, à sa discrétion, de (a) réparer le produit avec des pièces neuves ou remises à neuf, (b) remplacer le produit par un produit neuf ou remis à neuf d'une valeur équivalente ou (c) rembourser le prix d'achat. La décision de réparer, remplacer ou rembourser appartient à Panasonic Canada Inc.

Lecteur Super Audio CD/réseau Technics	Trois (3) ans, pièces et main-d'œuvre
--	---------------------------------------

La présente garantie n'est fournie qu'à l'acheteur original d'un des produits de marque Technics indiqués plus haut, ou à la personne l'ayant reçu en cadeau, vendu par un détaillant Panasonic agréé au Canada et utilisé au Canada. Le produit ne doit pas avoir été « vendu tel quel » et doit avoir été livré à l'état neuf dans son emballage d'origine.

POUR ÊTRE ADMISSIBLE AUX SERVICES AU TITRE DE LA PRÉSENTE GARANTIE, LA PRÉSENTATION D'UN REÇU D'ACHAT OU DE TOUTE AUTRE PIÈCE JUSTIFICATIVE DE LA DATE D'ACHAT ORIGINAL, INDIQUANT LE MONTANT PAYÉ ET LE LIEU DE L'ACHAT, EST REQUISE.

RESTRICTIONS ET EXCLUSIONS

La présente garantie COUVRE SEULEMENT les défaillances attribuables à un défaut des matériaux ou à un vice de fabrication et NE COUVRE PAS l'usure normale ni les dommages esthétiques. La présente garantie NE COUVRE PAS NON PLUS les dommages subis pendant le transport, les défaillances causées par des produits non fournis par Panasonic Canada Inc., ni celles résultant d'un accident, d'un usage abusif ou impropre, de négligence, d'une manutention inadéquate, d'une mauvaise application, d'une altération, d'une installation ou de réglages impropres, d'un mauvais réglage des contrôles de l'utilisateur, d'un mauvais entretien, d'une surtension temporaire, de la foudre, d'une modification, de la pénétration de sable, de liquides ou d'humidité, d'une utilisation commerciale (dans un hôtel, un bureau, un restaurant ou tout autre usage par affaires ou en location), d'une réparation effectuée par une entité autre qu'un centre de service Panasonic agréé ou encore d'une catastrophe naturelle.

Les piles sèches sont également exclues de la présente garantie.

CETTE GARANTIE LIMITÉE ET EXPRESSE REMPLACE TOUTE AUTRE GARANTIE, EXPRESSE OU IMPLICITE, INCLUANT LES GARANTIES IMPLICITES DU CARACTÈRE ADÉQUAT POUR LA COMMERCIALISATION ET UN USAGE PARTICULIER. PANASONIC CANADA INC. N'AURA D'OBLIGATION EN AUCUNE CIRCONSTANCE POUR TOUT DOMMAGE DIRECT, INDIRECT OU CONSÉCUTIF RÉSULTANT DE L'UTILISATION DE CE PRODUIT OU DÉCOULANT DE TOUTE DÉROGATION À UNE GARANTIE EXPRESSE OU IMPLICITE. (À titre d'exemples, cette garantie exclut les dommages relatifs à une perte de temps, le transport jusqu'à et depuis un centre de service agréé, la perte ou la détérioration de supports ou d'images, de données ou de tout autre contenu en mémoire ou enregistré. Cette liste n'est pas exhaustive et n'est fournie qu'à des fins explicatives.)

Certaines juridictions ne reconnaissent pas les exclusions ou limitations de dommages indirects ou consécutifs, ou les exclusions de garanties implicites. Dans de tels cas, les limitations stipulées ci-dessus peuvent ne pas être applicables. La présente garantie vous confère des droits précis; vous pourriez aussi avoir d'autres droits pouvant varier selon votre province ou territoire de résidence.

SERVICE SOUS GARANTIE

Pour tout renseignement sur les produits, réparation ou assistance technique, veuillez visiter notre page Soutien :

www.panasonic.ca/french/support

EXPÉDITION D'UN PRODUIT À UN CENTRE DE SERVICE

Emballer soigneusement, de préférence dans son carton d'origine, et expédiez, franco de port, suffisamment assuré. Accompagnez le tout d'une description de la défectuosité présumée et d'une pièce justificative de la date d'achat original.

Il est recommandé de noter, dans l'espace prévu ci-dessous, le numéro de modèle et le numéro de série inscrits à l'arrière, ou sous le fond de l'appareil, et de conserver ce manuel pour référence ultérieure.	
NUMÉRO DE MODÈLE	SL-G700M2
NUMÉRO DE SÉRIE	_____

Homologation :

DATE D'ACHAT	_____
DÉTAILLANT	_____
ADRESSE DU DÉTAILLANT	_____
N° DE TÉLÉPHONE	_____

Panasonic Corporation of North America
Two Riverfront Plaza, Newark, NJ 07102-5490
<http://www.panasonic.com>

Panasonic Canada Inc.
5770 Ambler Drive,
Mississauga, Ontario,
L4W 2T3
www.panasonic.com