

1200W



**Panasonic**<sup>®</sup>

## Operating Instructions Microwave Oven

Models: NN-H765/H965

***INVERTER***

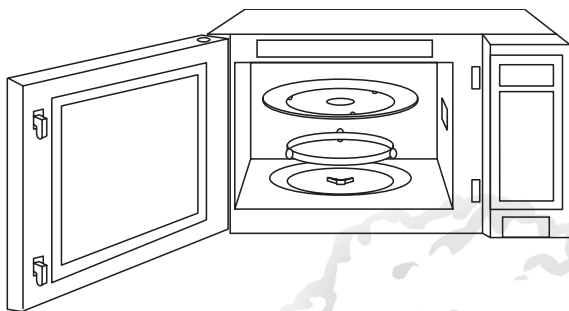

**READ ALL INSTRUCTIONS CAREFULLY BEFORE USING THE OVEN.**  
Inverser le manuel pour lire les instructions en français.

Panasonic Canada Inc.  
5770 Ambler Drive  
Mississauga, Ontario  
L4W 2T3  
Tel: (905) 624-5010  
[www.panasonic.ca](http://www.panasonic.ca)

F00037C50CP  
FLE0305-0  
Printed in China

# Table of Contents

---

## Safety Information

---

<b>Precautions</b> .....	1
<b>Important Safety Instructions</b> .....	2-4
<b>Installation and Grounding Instructions</b> .....	4-5
<b>Safety Precautions</b> .....	6-7

---

## Operation

---

Control Panel.....	11
Starting to Use Your Oven .....	12
Setting the Clock.....	12
Function Features .....	12-13
Selecting Power & Cook Time .....	14
Quick Min Feature.....	14
Keep Warm Feature.....	14
Popcorn Feature .....	15
More/Less Feature .....	15
Inverter Turbo Defrost Feature.....	16
Defrosting Tips & Techniques .....	16-17
Sensor Reheat Feature.....	18
Sensor Cook Feature.....	18
Sensor Cook Chart .....	19
Microwave Recipes .....	20
Timer Feature (Kitchen Timer/Stand Time/Delay Start).....	21
Microwave Shortcuts.....	22-23
Food Characteristics .....	24
Cooking Techniques.....	24-25
Quick Guide to Operation .....	28

---

## Maintenance

---

Care and Cleaning of Your Microwave Oven.....	9
Before Requesting Service .....	26
Warranty and Service.....	27

---

## General Information

---

Cookware Guide .....	8
Oven Components Diagram .....	10
Specifications .....	29
User's Record .....	29
Notes.....	30

# Microwave Oven Safety

## Your safety and the safety of others are very important.

We have provided important safety messages in this manual and on your appliance. Always read and obey all safety messages.



This is the safety alert symbol. It is used to alert you to potential hazards that can kill or hurt you and others.

All safety messages will follow the safety alert symbol and either the word "DANGER", "WARNING" or "CAUTION". These words mean:

### **DANGER**

You can be killed or seriously injured if you don't immediately follow instructions.

### **WARNING**

You can be killed or seriously injured if you don't follow instructions.

### **CAUTION**

CAUTION indicates a potentially hazardous situation which, if not avoided, may result in minor or moderate injury.

All safety messages will tell you what the potential hazard is, tell you how to reduce the chance of injury, and tell you what can happen if the instructions are not followed.



## **PRECAUTIONS TO AVOID POSSIBLE EXPOSURE TO EXCESSIVE MICROWAVE ENERGY**

- (a) Do not attempt to operate this oven with the door open since open-door operation can result in harmful exposure to microwave energy. It is important not to defeat or tamper with the safety interlocks.
- (b) Do not place any object between the oven front face and the door or allow soil or cleaner residue to accumulate on sealing surfaces.
- (c) Do not operate the oven if it is damaged. It is particularly important that the oven door close properly and that there is no damage to the:
  - (1) door (bent),
  - (2) hinges and latches (broken or loosened),
  - (3) door seals and sealing surfaces.
- (d) The oven should not be adjusted or repaired by anyone except properly qualified service personnel.

## Thank you for purchasing a Panasonic Microwave Oven.

Your microwave oven is a cooking appliance and you should use as much care as you use with a stove or any other cooking appliance. When using this electric appliance, basic safety precautions should be followed, including the following:

### **IMPORTANT SAFETY INSTRUCTIONS**

#### **WARNING**

—To reduce the risk of burns, electric

**shock, fire, injury to persons, or exposure to excessive microwave energy:**

1. Read all instructions before using this appliance.
2. Read and follow the specific "PRECAUTIONS TO AVOID POSSIBLE EXPOSURE TO EXCESSIVE MICROWAVE ENERGY," found on page 1.
3. This appliance must be grounded. Connect only to a properly grounded outlet. See "GROUNDING INSTRUCTIONS" found on page 5.
4. As with any cooking appliance, **DO NOT** leave oven unattended while in use.
5. Install or locate this appliance only in accordance with the installation instructions found on page 4.
6. **DO NOT** cover or block any openings on this appliance.
7. **DO NOT** store this appliance outdoors. **DO NOT** use this product near water—for example, near a kitchen sink, in a wet basement, or near a swimming pool or similar locations.
8. Use this appliance only for its intended use as described in this manual. **DO NOT** use corrosive chemicals, vapors, or non-food products in this appliance. This type of oven is specifically designed to heat, or cook food. It is not designed for industrial or laboratory use. The use of corrosive chemicals in heating or cleaning will damage the appliance and may result in radiation leaks.
9. When cleaning surfaces of the door and oven that come together upon closing the door, use only mild, non-abrasive soaps or detergents applied with a sponge or soft cloth.
10. **DO NOT** allow children to use this appliance, unless closely supervised by an adult. **DO NOT** assume that because a child has mastered one cooking skill he/she can cook everything.
11. **DO NOT** operate this appliance if it has a damaged cord or plug, if it is not working properly, or if it has been damaged or dropped.
12. **DO NOT** immerse cord or plug in water.
13. Keep cord away from heated surfaces.
14. **DO NOT** let cord hang over edge of a table or counter.
15. This appliance should be serviced only by qualified service personnel. Contact the nearest authorized service center for examination, repair or adjustment.
16. Some products such as whole eggs with or without shell, narrow neck bottles and sealed containers—for example, closed glass jars—may explode and should not be heated in this oven.
17. To reduce the risk of fire in the oven cavity:
  - (a) Do not overcook food. Carefully attend appliance when paper, plastic, or other combustible materials are placed inside the oven to facilitate cooking.
  - (b) Remove wire twist-ties from paper or plastic bags before placing bag in oven.
  - (c) **If material inside the oven ignites, keep oven door closed, turn oven off, and disconnect the power cord, or shut off power at the fuse or circuit breaker panel.**
  - (d) **DO NOT** use the cavity for storage purposes. **DO NOT** leave paper products, cooking utensils or food in the cavity when not in use.



## IMPORTANT SAFETY INSTRUCTIONS

(continued)

18. Liquids, such as water, coffee, or tea are able to be overheated beyond the boiling point without appearing to be boiling. Visible bubbling when the container is removed from the microwave oven is not always present. **THIS COULD RESULT IN VERY HOT LIQUIDS SUDDENLY BOILING OVER WHEN THE CONTAINER IS DISTURBED OR A UTENSIL IS INSERTED INTO THE LIQUID.**

To reduce the risk of injury to persons:

- (a) **STIR THE LIQUID BOTH BEFORE AND HALFWAY THROUGH HEATING IT.**
  - (b) **Do not heat water and oil, or fats together. The film of oil will trap steam, and may cause a violent eruption.**
  - (c) Do not use straight-sided containers with narrow necks.
  - (d) After heating, allow the container to stand in the microwave oven for a short time before removing the container.
19. **DO NOT** cook directly on the turntable. It can crack, cause injury or damage to the oven.

### **! WARNING**

#### **TO AVOID THE RISK OF SHOCK:**

**DO NOT** remove outer panel from oven. Repairs must be done only by a qualified service person.

#### **TO REDUCE THE RISK OF EXPOSURE TO MICROWAVE ENERGY:**

**DO NOT** tamper with, or make any adjustments or repairs to Door, Control Panel Frame, Safety Interlock Switches, or any other part of oven. Microwave leakage may result.

#### **TO AVOID THE RISK OF FIRE:**

1. **DO NOT** operate the oven empty. The microwave energy will reflect continuously throughout the oven causing overheating and damage, if food or water is not present to absorb energy.
2. **DO NOT** store flammable materials next to, on top of, or in the oven.
3. **DO NOT** dry clothes, newspapers or other materials in the oven, or use newspaper or paper bags for cooking.
4. **DO NOT** hit or strike Control Panel. Damage to controls may occur.
5. **DO NOT** use recycled paper products unless the paper product is labeled as safe for microwave oven use. Recycled paper products may contain impurities which may cause sparking.

#### **TO AVOID THE RISK OF SCALDING:**

**POT HOLDERS** should always be used when removing items from the oven. Heat is transferred from the **HOT** food to the cooking container and from the container to the Glass Tray. The Glass Tray can also be very **HOT** after removing the cooking container from the oven.

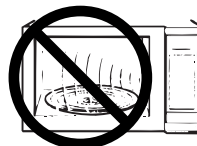
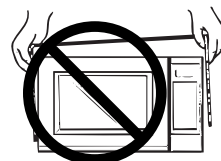

## SAVE THESE INSTRUCTIONS

For proper use of your oven read remaining safety cautions and operating instructions.



## IMPORTANT SAFETY INSTRUCTIONS

(continued)

### Glass Tray

1. **DO NOT** operate the oven without the Roller Ring and the Glass Tray in place.
2. **DO NOT** operate the oven without the Glass Tray fully engaged on the drive hub. Improper cooking or damage to the oven could result. Verify that the Glass Tray is properly engaged and rotating by observing its rotation when you press Start. **Note:** The Glass Tray can turn in either direction.
3. Use only the Glass Tray specifically designed for this oven. **DO NOT** substitute any other glass tray.
4. If the Glass Tray is hot, allow to cool before cleaning or placing in water.
5. **DO NOT** cook directly on the Glass Tray. Always place food in a microwave safe dish, or on a rack set in a microwave safe dish.
6. If food or utensils on the Glass Tray touch oven walls, causing the tray to stop moving, the tray will automatically rotate in the opposite direction.

### Roller Ring

1. The Roller Ring and oven floor should be cleaned frequently to prevent excessive noise.
2. Always replace the Roller Ring and the Glass Tray in their proper positions.
3. The Roller Ring must always be used for cooking along with the Glass Tray.



## INSTALLATION AND GROUNDING INSTRUCTIONS

### Examine Your Oven

Unpack oven, remove all packing material and examine the oven for any damage such as dents, broken door latches or cracks in the door. Notify dealer immediately if oven is damaged. **DO NOT** install if oven is damaged.

### Placement of Oven

1. The oven must be placed on a flat, stable surface. Place the front surface of the door 7.6cm (3-inches) or more from the counter top edge to avoid accidental tipping of the microwave oven during normal use. For proper operation, the oven must have sufficient air flow. Allow 7.6 cm (3-inches) of space on both sides of the oven and 2.5 cm (1-inch) of space on top of the oven.
  - (a) **DO NOT** block air vents. If they are blocked during operation, the oven may overheat and be damaged.
  - (b) **DO NOT** place oven near a hot, damp surface such as a gas or electric range, or dishwasher.
  - (c) **DO NOT** operate oven when room humidity is excessive.
2. This oven is manufactured for household use only. It is not approved or tested for mobile vehicle, marine, or commercial use.

### Installation

1. **DO NOT** block air vents. If they are blocked during operation, the oven may overheat. If the oven overheats, a thermal safety device will turn the oven off. The oven will remain inoperable until it has cooled.
2. If the oven is designed for installation into a wall cabinet, use the proper trim kit available from a local Panasonic dealer. Follow all instructions packed with the kit.



# INSTALLATION AND GROUNDING INSTRUCTIONS

*(continued)*

## **! WARNING**

**—IMPROPER USE OF THE GROUNDING PLUG CAN RESULT IN A RISK OF ELECTRIC SHOCK.**

Consult a qualified electrician or service person if the grounding instructions are not completely understood, or if doubt exists as to whether the appliance is properly grounded. If it is necessary to use an extension cord, use only a three wire extension cord that has a three prong polarized grounding plug, and a three slot receptacle that will accept the plug on the appliance. The marked rating of the extension cord should be equal to or greater than the electrical rating of the appliance.

### Grounding Instructions

**THIS APPLIANCE MUST BE GROUNDED.** In the event of an electrical short circuit, grounding reduces the risk of electric shock by providing an escape wire for the electric current. This appliance is equipped with a cord having a grounding wire with a grounding plug. The plug must be plugged into an outlet that is properly installed and grounded.

• **Plug into properly installed and grounded 3 prong outlet.**

• **DO NOT remove ground prong.**

• **DO NOT use an adapter.**

### Power Supply

1. A short power-supply cord is provided to reduce the risks resulting from becoming entangled in or tripping over a longer cord.
2. Longer cord sets or extension cords are available and may be used if care is exercised in their use. **Do not** let cord hang over edge of a table or counter.
3. If a long cord or extension cord is used,
  - The marked electrical rating of the cord set or extension cord should be at least as great as the electrical rating of the appliance.
  - The extension cord must be a grounding-type 3-wire cord.
  - The longer cord should be arranged so that it will not drape over the counter top or tabletop where it can be pulled on by children or tripped over accidentally.

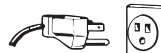

### Wiring Requirements

1. The oven must be operated on a SEPARATE CIRCUIT. No other appliance should share the circuit with the microwave oven. If it does, the branch circuit fuse may blow or the circuit breaker may trip.
2. The oven must be plugged into at least a 15 AMP, 120 VOLT, 60 Hz GROUNDED OUTLET. Where a standard two-prong outlet is encountered, it is the personal responsibility and obligation of the consumer to have it replaced with a properly grounded three-prong outlet.
3. The VOLTAGE used must be the same as specified on this microwave oven (120 V, 60 Hz). Using a higher voltage is dangerous and may result in a fire or oven damage. Using a lower voltage will cause slow cooking. Panasonic is NOT responsible for any damages resulting from the use of the oven with any voltage other than specified.

### TV / Radio Interference

1. Operation of the microwave oven may cause interference to your radio, TV or similar equipment.
2. When there is interference, it may be reduced or eliminated by taking the following measures:
  - (a) Place the radio, TV, etc. away from the microwave oven as far as possible.
  - (b) Use a properly installed antenna to obtain stronger signal reception.
  - (c) Clean door and sealing surfaces of the oven. (See Care and Cleaning of Your Microwave Oven)



## Safety Precautions

Follow These Safety Precautions When Cooking in Your Oven.

### **IMPORTANT**

**Proper cooking depends upon the power, the time setting and quantity of food. If you use a smaller portion than recommended but cook at the time for the recommended portion, fire could result.**

#### **1) HOME CANNING / STERILIZING / DRYING FOODS / SMALL QUANTITIES OF FOODS**

- **DO NOT** use your oven for home canning. Your oven cannot maintain the food at the proper canning temperature. The food may be contaminated and then spoil.
- **DO NOT** use the microwave oven to sterilize objects (baby bottles, etc.). It is difficult to keep the oven at the high temperature needed for sterilization.
- **DO NOT** dry meats, herbs, fruits or vegetables in your oven. Small quantities of food or foods with low moisture content can dry out, scorch or catch on fire if overheated.

#### **2) POPCORN**

Popcorn may be popped in a microwave oven corn popper. Microwave popcorn which pops in its own package is also available. Follow popcorn manufacturers' directions and use a brand suitable for the cooking power of your microwave oven.

**CAUTION:** When using pre-packaged microwave popcorn, you can follow recommended package instructions or use the popcorn pad (refer to page 15). Otherwise, the popcorn may not pop adequately or may ignite and cause a fire. Never leave oven unattended when popping popcorn. Allow the popcorn bag to cool before opening. Always open the bag facing away from your face and body to prevent steam burns.

#### **3) DEEP FAT FRYING**

- **DO NOT** deep fat fry in your microwave oven. Cooking oils may burst into flames and may cause damage to the oven and perhaps result in burns. Microwave utensils may not withstand the temperature of the hot oil, and can shatter or melt.

#### **4) FOODS WITH NONPOROUS SKINS**

- **DO NOT COOK/REHEAT WHOLE EGGS, WITH OR WITHOUT THE SHELL.**

Steam buildup in whole eggs may cause them to explode, and possibly damage the oven or cause injury. Reheating SLICED hard-boiled eggs and cooking SCRAMBLED eggs is safe.

- **Potatoes, apples, whole squash and sausages** are examples of foods with non-porous skins. These types of foods must be pierced before microwave cooking to prevent them from exploding.

**CAUTION:** Cooking dry or old potatoes can cause fire.





## Safety Precautions

(continued)

### 5) GLASS TRAY / COOKING CONTAINERS / FOIL

- Cooking containers get hot during microwaving. Heat is transferred from the HOT food to the container and the Glass Tray. Use pot holders when removing containers from the oven or when removing lids or plastic wrap covers from cooking containers, to avoid burns.
- The Glass Tray will get hot during cooking. It should be allowed to cool before handling or before paper products, such as paper plates or microwave popcorn bags, are placed in the oven for microwave cooking.
- When using foil in the oven, allow at least 2.5 cm (1-inch) of space between foil and interior oven walls or door.
- Dishes with metallic trim should **not** be used, as arcing may occur.

### 6) PAPER TOWELS / CLOTHS

- **DO NOT** use paper towels or cloths which contain a synthetic fiber woven into them. The synthetic fiber may cause the towel to ignite. Use paper towels under supervision.

### 7) BROWNING DISHES / OVEN COOKING BAGS

- Browning dishes or grills are designed for microwave cooking only. Always follow instructions provided by the manufacturer. **DO NOT** preheat browning dish for longer than 6 minutes.
- If an oven cooking bag is used for microwave cooking, prepare according to package directions. **DO NOT** use a wire twist-tie to close bag, instead use plastic ties, cotton string or a strip cut from the open end of the bag.

### 8) THERMOMETERS

- **DO NOT** use a conventional meat thermometer in your oven. Arcing may occur. Microwave safe thermometers are available for both meat and candy.

### 9) BABY FORMULA / BABY FOOD

- **DO NOT** heat baby formula or baby food in the microwave oven. The glass jar or surface of the food may appear warm while the interior can be so hot as to burn the infant's mouth and esophagus.

### 10) REHEATING PASTRY PRODUCTS

- When reheating pastry products, check temperatures of any fillings before eating. Some foods have fillings which heat faster and can be extremely hot, while the surface remains warm to the touch (e.g. jelly donuts).

### 11) GENERAL OVEN USAGE GUIDELINES

- **DO NOT** use the oven for any purpose other than the preparation of food.

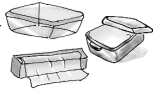

# Cookware Guide

ITEM	MICROWAVE	COMMENTS
Aluminum Foil	Yes for Shielding only	Small strips of foil can be molded around thin parts of meat or poultry to prevent overcooking. Arcing can occur if foil is too close to oven wall or door and damage to your oven will result.
Browning Dish	Yes	Browning dishes are designed for microwave cooking only. Check browning dish information for instructions and heating chart. Do not preheat for more than 6 minutes.
Brown paper bags	No	May cause a fire in the oven.
Dinnerware: Labeled "Microwave Safe"	Yes	Check manufacturers' use and care directions for use in microwave heating. Some dinnerware may state on the back of the dish, "Oven-Microwave Safe".
Unlabeled Dinnerware	?	Use <b>CONTAINER TEST</b> below.
Disposable polyester Paperboard Dishes	Yes	Some frozen foods are packaged in these dishes. Can be purchased in grocery stores.
Fast Food Carton with Metal Handle	No	Metal handle may cause arcing.
Frozen Dinner Tray Metal	No	Metal can cause arcing and damage to your oven.
Frozen Dinner Tray Microwave safe	Yes	Heat only 1 tray in the oven at one time.
Glass Jars	No	Most glass jars are not heat resistant. Do not use for cooking or reheating.
Heat Resistant Oven Glassware & Ceramics	Yes	Ideal for microwave cooking and browning. (See <b>CONTAINER TEST</b> below)
Metal Bakeware	No	Not recommended for use in microwave ovens. Metal can cause arcing and damage to your oven.
Metal Twist-Ties	No	May cause arcing which could cause a fire in the oven.
Oven Cooking Bag	Yes	Follow manufacturers' directions. Close bag with the nylon tie provided, a strip cut from the end of the bag, or a piece of cotton string. Do not close with metal twist-tie. Make six 1 cm (1/2-inch) slits near the closure.
Paper Plates & Cups	Yes	Use to warm cooked foods, and to cook foods that require short cooking times such as hot dogs.
Paper Towels & Napkins	Yes	Use to warm rolls and sandwiches, only if labeled safe for microwave use.
Recycled Paper Towels & Napkins	No	Recycled paper products may contain impurities which may cause sparks.
Parchment Paper	Yes	Use as a cover to prevent spattering. Safe for use in microwave, microwave/convection and conventional ovens.
Plastic: Microwave Safe Cookware	Yes, use caution	Should be labeled, "Suitable for Microwave Heating." Check manufacturers' directions for recommended uses. Some microwave safe plastic containers are not suitable for cooking foods with high fat or sugar content. The heat from hot food may cause the plastic to warp.
Plastic, Melamine	No	This material absorbs microwave energy. Dishes get HOT!
Plastic Foam Cups	Yes, use caution	Plastic foam will melt if foods reach a high temperature. Use to reheat foods to a low serving temperature only.
Plastic Wrap	Yes	Use to cover food during cooking to retain moisture and prevent spattering. Should be labeled "Suitable for Microwave Heating". Check package directions.
Straw, Wicker, Wood	Yes, use caution	Use only for short term reheating and to bring food to a low serving temperature. Wood may dry out & split or crack when used.
Thermometers- Microwave safe	Yes	Use only microwave safe meat and candy thermometers.
Thermometers- Conventional	No	Not suitable for use in microwave oven; will cause sparks and get hot.
Wax paper	Yes	Use as a cover to prevent spattering and to retain moisture.

## CONTAINER TEST

**TO TEST A CONTAINER FOR SAFE MICROWAVE OVEN USE:** Fill a microwave safe cup with cool water and place it in the microwave oven alongside the empty container to be tested; **heat one (1) minute at P10 (HIGH)**. If the container is microwave oven safe (transparent to microwave energy), the empty container should remain comfortably cool and the water should be hot. If the container is hot, it has absorbed some microwave energy and should NOT be used. This test cannot be used for plastic containers.



# Care and Cleaning of Your Microwave Oven

**BEFORE CLEANING:**

Unplug oven at wall outlet. If outlet is inaccessible, leave oven door open while cleaning.

**AFTER CLEANING:**

Be sure to place the Roller Ring and the Glass Tray in the proper position and press Stop/Reset Pad to clear the Display.

**Menu Label:**

Do not remove, wipe with a damp cloth.

**Glass Tray:**

Remove and wash in warm soapy water or in a dishwasher.

**Outside oven surfaces:**

Clean with a damp cloth. To prevent damage to the operating parts inside the oven, water should not be allowed to seep into ventilation openings.

**Inside of the oven:**

Wipe with a damp cloth after using. Mild detergent may be used if needed. Do not use harsh detergents or abrasives.

**Oven Door:**

Wipe with a soft, dry cloth when steam accumulates inside or around the outside of the oven door. During cooking, especially under high humidity conditions, steam is given off from the food. (Some steam will condense on cooler surfaces, such as the oven door. This is normal.)

Inside surface is covered with a heat and vapor barrier film. **Do not remove.**

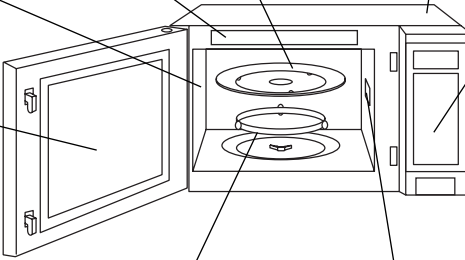

**Roller Ring and oven cavity floor:**

Clean the bottom surface of the oven with mild detergent water or window cleaner, and dry. Roller Ring may be washed in mild soapy water or dishwasher. These areas should be kept clean to avoid excessive noise.

**Control Panel:**

- Covered with a removable protective film to prevent scratches during shipping. Small bubbles may appear under this film. (Hint - To remove film, apply masking or clear tape to an exposed corner and pull gently.)
- If the Control Panel becomes wet, clean it with a soft, dry cloth. Do not use harsh detergents or abrasives.

**Do not remove waveguide cover: It is important to keep cover clean in the same manner as the inside of the oven.**

**IT IS IMPORTANT TO KEEP THE OVEN CLEAN AND DRY. FOOD RESIDUE AND CONDENSATION MAY CAUSE RUSTING OR ARCING AND DAMAGE TO THE OVEN. AFTER USE, WIPE DRY ALL SURFACES-INCLUDING VENT OPENINGS, OVEN SEAMS, AND UNDER GLASS TRAY.**

# Oven Components Diagram

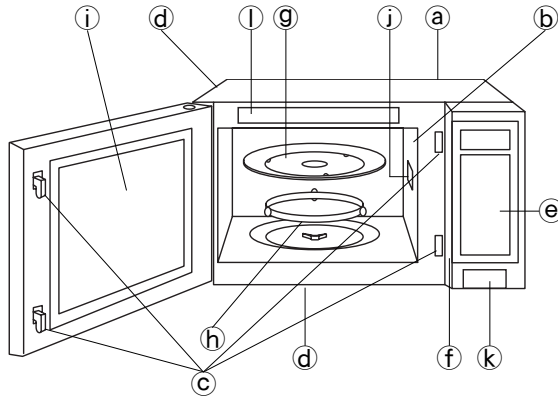

- Ⓐ External Air Vent
- Ⓑ Internal Air Vent
- Ⓒ Door Safety Lock System
- Ⓓ Exhaust Air Vent
- Ⓔ Control Panel
- Ⓕ Identification Plate
- Ⓖ Glass Tray

- Ⓗ Roller Ring
- Ⓘ Heat/Vapor Barrier Film  
(do not remove)
- ⓵ Waveguide Cover (do not remove)
- Ⓚ Door Release Button
- Ⓛ Menu Label

# Control Panel

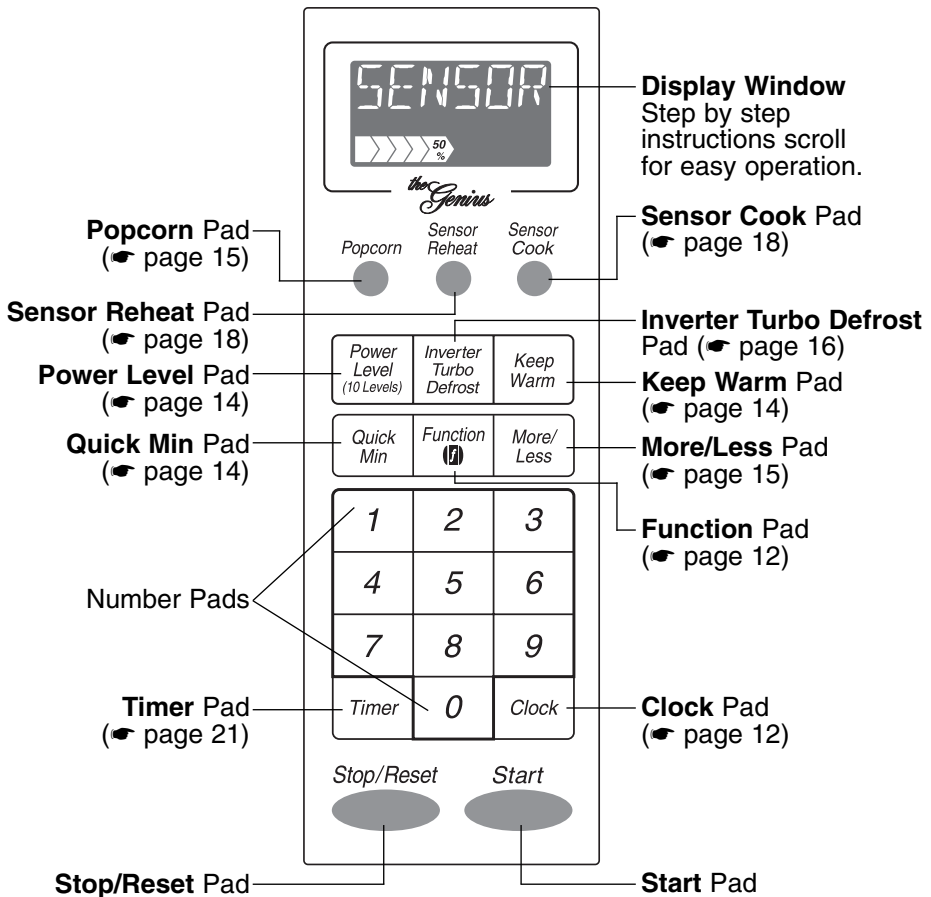

**Stop/Reset Pad**  
**Before cooking:** One tap clears memory.  
**During cooking:** One tap temporarily stops the cooking process. Another tap cancels all your instructions and time of day or colon appears in the **Display Window**.

One tap allows oven to begin functioning. If door is opened or **Stop/Reset Pad** is pressed once during oven operation, **Start Pad** must be pressed again to restart oven.



## Beep Sound:

When a pad is pressed correctly, a beep will be heard.

If a pad is pressed and no beep is heard, the unit did not or cannot accept the instruction.



When operating, the oven will beep twice between programmed stages. At the end of any complete program, the oven will beep 5 times.

## Starting to Use Your Oven

<p>1.</p>  	<ul style="list-style-type: none"> <li>Plug into a properly grounded electrical outlet.</li> <li>"WELCOME TO PANASONIC...REFER TO OPERATING INSTRUCTIONS BEFORE USE" scrolls across display window.</li> </ul>
<p>2.</p> 	<ul style="list-style-type: none"> <li>The messages on the display window automatically appear in English.</li> <li>If you wish to use Spanish or French, use the <b>Function</b> pad language option.</li> <li>When French is selected, "BIENVENUE A PANASONIC...LIRE LE MANUEL D'UTILISATION AVANT USAGE" scrolls across the display window.</li> <li>If you wish to use metric measurements, use the <b>Function</b> pad weight option.</li> </ul>

## Setting the Clock

**Example: To set 11:25 a.m. or p.m.**

<p>1.</p> 	<ul style="list-style-type: none"> <li>Press <b>Clock</b> once.</li> <li>► Colon flashes.</li> </ul>
<p>2.</p> 	<ul style="list-style-type: none"> <li>Enter time of day using the number pads.</li> <li>► Time appears in the display window; colon continues flashing.</li> </ul>
<p>3.</p> 	<ul style="list-style-type: none"> <li>Press <b>Clock</b>.</li> <li>► Colon stops flashing; time of day is entered.</li> </ul>

**NOTES:**

- To reset the clock, repeat step 1-3.
- The clock will retain the time of day as long as the oven is plugged in and electricity is supplied.
- Clock is a 12 hour display.
- Oven will not operate while colon is flashing.

## Function Features

This unique function of your PANASONIC microwave oven allows you to establish the initial non-cooking features of your oven such as CHILD LOCK, WORD SPEED, LANGUAGE CHOICE (ENGLISH, FRENCH OR SPANISH), plus many more. See below.

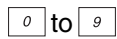
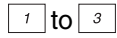
<p>1.</p> 	<ul style="list-style-type: none"> <li>Press <b>Function</b>.</li> </ul>
<p>2.</p>  <p>Press</p>	<ul style="list-style-type: none"> <li>Enter selection by pressing number pad (see chart on next page).</li> </ul>
<p>3.</p>  <p>Press</p>	<ul style="list-style-type: none"> <li>Press selection.</li> </ul>
<p>4. If other options are desired, repeat steps 1-3 for additional selections.</p>	



# Function Features



- **1 LANGUAGE CHOICE**  
 The oven has a choice of English, French or Spanish display. The display appears in English when you plug-in.

  - \*1 ENGLISH ⇨ Display appears in English.
  - \*2 FRANCAIS ⇨ Display appears in French.
  - \*3 ESPANOL ⇨ Display appears in Spanish.

---

- **2 LB/KG CHOICE**  
 The oven has both imperial and metric weight measurements. The oven displays the weight in imperial when you plug it in.

  - \*1 LB ⇨ Weight can be set in oz/lb (Imperial).
  - \*2 KG ⇨ Weight can be set in g/kg (Metric).

---

- **3 WORD SPEED**  
 The speed of word scrolling on the Display Window can be sped up or slowed down.

  - \*1 QUICK ⇨ Words scroll quickly.
  - \*2 MEDIUM ⇨ Scrolling speed returns to initial setting.
  - \*3 SLOW ⇨ Words scroll slowly.

---

- **4 MENU ACTION ON/OFF**  
 MENU ACTION SCREEN helps you to program your oven by prompting the next step to be taken. When you become familiar with your oven, the prompt can be turned off.

  - \*1 ON ⇨ Prompting Guide will appear.
  - \*2 OFF ⇨ Prompting Guide will not appear.

---

- **5 CHILD LOCK ON/OFF**  
 The oven has a Child Safety Lock feature which prevents use by children. It does not lock the door.

  - \*1 ON ⇨ Child Lock has been set and operation will not be accepted.
  - \*2 OFF ⇨ Child Lock has been cancelled.

---

- **6 BEEP ON/OFF**  
 If you wish to have the oven operate with no beep, it can be eliminated.

  - \*1 ON ⇨ Beep sound will reactivate.
  - \*2 OFF ⇨ Beep sound will not be heard.

---

- **7 REMINDER BEEP ON/OFF**  
 A reminder beep works to remind you to remove the food from the oven after the completion of cooking. It will occur every 15 seconds.

  - \*1 ON ⇨ Reminder beep will work.
  - \*2 OFF ⇨ Reminder beep will not work.

---

- **8 DAYLIGHT SAVING ON/OFF**

  - \*1 ON ⇨ Time of day will advance one hour.
  - \*2 OFF ⇨ Time of day returns to original setting.

---

- **9 CLOCK ON/OFF**  
 Clock display can be turned off.

  - \*1 ON ⇨ Clock display will appear on the Display Window.
  - \*2 OFF ⇨ Clock display will not appear on the Display Window.

Time of day will be stored in memory while the display is off.

---

- **0 DEMO MODE ON/OFF**  
 Demo mode is designed for retail store display. In this mode, oven operation can be demonstrated without powering the oven.



  - \*1 ON ⇨ The oven is in Demo mode.
  - \*2 OFF ⇨ The oven is not in Demo mode.

\* DEFAULT MODE

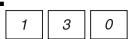

## Selecting Power & Cook Time

**Example: To cook at P 6 (MEDIUM) power for 1 minute 30 seconds**

<b>1.</b>  Press 5 times.	<ul style="list-style-type: none"> <li>• Press <b>Power Level</b> until the desired power level appears in the display window.</li> </ul>
<b>2.</b> 	<ul style="list-style-type: none"> <li>• Set Cooking Time using number pads.</li> </ul>
<b>3.</b> 	<ul style="list-style-type: none"> <li>• Press <b>Start</b>.                      ► Cooking will start. The time in the display window will count down.</li> </ul>

Press	Power Level
once	P10 (HIGH)
twice	P9
3 times	P8
4 times	P7 (MEDIUM-HIGH)
5 times	P6 (MEDIUM)
6 times	P5
7 times	P4
8 times	P3 (MEDIUM-LOW)/DEFROST
9 times	P2
10 times	P1 (LOW)

**NOTES:**

1. For more than one stage cooking, repeat steps 1 and 2 for each stage of cooking before pressing **Start** Pad. The maximum number of stages for cooking is 5. When operating, two beeps will sound between each stage. Five beeps will sound at the end of the entire sequence.
2. When selecting P10 (HIGH) power for the first stage, you may begin at step 2.
3. When selecting P10 (HIGH) power, the maximum programmable time is 30 minutes. For other power levels, the maximum time is 99 minutes and 99 seconds.
4. For reheating, use P10 (HIGH) for liquids, P7 (MEDIUM-HIGH) for most foods and P6 (MEDIUM) for dense foods.
5. For defrosting, use P3 (MEDIUM-LOW).



**DO NOT OVERCOOK.** This oven requires less time to cook than an older unit. Overcooking will cause food to dry out and may cause a fire. A microwave oven's cooking power tells you the amount of microwave power available for cooking.



## Quick Min Feature

This feature allows you to set or add cooking time in 1 minute increments up to 10 minutes.

### To Set Cooking Time:

<b>1.</b> 	<ul style="list-style-type: none"> <li>• Press <b>Quick Min</b> until the desired cooking time (up to 10 minutes) appears in the display window. Power Level is pre-set at P10.</li> </ul>
<b>2.</b> 	<ul style="list-style-type: none"> <li>• Press <b>Start</b>.                      Cooking begins and the time will count down. At the end of cooking, 5 beeps sound.</li> </ul>

**NOTES:**



1. If desired, you can use other power levels. Select desired power level before setting cooking time.
2. After setting the time by **Quick Min** Pad, you cannot use Number Pads.
3. **Quick Min** Pad can be used to add more time during manual cooking.



## Keep Warm Feature

This feature will keep food warm for up to 30 minutes after cooking.

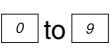
**Example: To keep 2 cups of gravy warm**

<b>1.</b> 	<ul style="list-style-type: none"> <li>• Press <b>Keep Warm</b>.</li> </ul>
<b>2.</b> 	<ul style="list-style-type: none"> <li>• Set warming time, up to 30 minutes.</li> </ul>
<b>3.</b> 	<ul style="list-style-type: none"> <li>• Press <b>Start</b>.                      ► Keep Warm will start. The time in the display window will count down.</li> </ul>



**NOTE:**

**Keep Warm** can be programmed as the final stage after cook time/s have been manually entered. It cannot be used in combination with sensor or auto features.



## Popcorn Feature

**Example: To pop 3.5 oz. (99 g) of popcorn**

<p><b>1.</b></p> 	<ul style="list-style-type: none"> <li>Press <b>Popcorn</b> until the desired size appears in the display window.</li> </ul> <table border="1" style="width: 100%;"> <thead> <tr> <th>Press</th> <th>Weight</th> </tr> </thead> <tbody> <tr> <td>once</td> <td>3.5 oz (99 g)</td> </tr> <tr> <td>twice</td> <td>3.0 oz (85 g)</td> </tr> <tr> <td>3 times</td> <td>1.75 oz (50 g)</td> </tr> </tbody> </table>	Press	Weight	once	3.5 oz (99 g)	twice	3.0 oz (85 g)	3 times	1.75 oz (50 g)
Press	Weight								
once	3.5 oz (99 g)								
twice	3.0 oz (85 g)								
3 times	1.75 oz (50 g)								
<p><b>2.</b></p>  <p>Optional</p>	<p>(see <b>More/Less Feature</b>.)</p>								
<p><b>3.</b></p> 	<ul style="list-style-type: none"> <li>Press <b>Start</b>.                             <ul style="list-style-type: none"> <li>After several seconds, cooking time appears in the display window and begins to count down.</li> </ul> </li> </ul>								

### NOTES ON POPCORN FEATURE:

- Pop one bag at a time.
- Place bag in oven according to manufacturers' directions.
- Start with popcorn at room temperature.
- Allow popped corn to sit unopened for a few minutes.
- Open bag carefully to prevent burns, because steam will escape.
- Do not reheat unpopped kernels or reuse bag.

### NOTE:

If popcorn is of a different weight than listed, follow instructions on popcorn package. **Never leave the oven unattended.** If popping slows to 2 to 3 seconds between pops, stop oven. **Overcooking can cause fire.**

### REMARKS:

When popping multiple bags one right after the other, the cooking times may vary slightly. This does not affect the popcorn results.

## More/Less Feature

### For Popcorn:

By using the **More/Less** Pad, the programs can be adjusted to cook popcorn for a longer or shorter time if desired.

- 1 tap = Adds approx. 10 secs.
- 2 taps = Adds approx. 20 secs.
- 3 taps = Subtracts approx. 10 secs.
- 4 taps = Subtracts approx. 20 secs.
- 5 taps = Original setting

Press **More/Less** pad before pressing **Start**.

### For Sensor Reheat/Cook:

Preferences for food doneness vary with each individual. After having used the **Sensor Reheat/Cook** feature a few times, you may decide you would prefer your food cooked to a different doneness.

- 1 tap = More (Adds approx. 10% time)
- 2 taps = Less (Subtracts approx. 10% time)
- 3 taps = Original setting

Press **More/Less** pad before pressing **Start**.





## Inverter Turbo Defrost Feature

This feature allows you to automatically defrost foods such as: meat, poultry and seafood simply by entering the weight.

### Example: To defrost 1.5 pounds of meat

Place food on microwave safe dish.

<b>1.</b> 	<ul style="list-style-type: none"> <li>• Press <b>Inverter Turbo Defrost</b>.</li> </ul>
<b>2.</b> 	<ul style="list-style-type: none"> <li>• Enter weight of the food using the number pads.</li> </ul>
<b>3.</b> 	<ul style="list-style-type: none"> <li>• Press <b>Start</b>. Defrosting will start. The time will count down. Larger weight foods will cause a signal midway through defrosting. If 2 beeps sound, turn over, rearrange foods or shield with aluminum foil.</li> </ul>

### Conversion Chart:

Follow the chart to convert ounces or hundredths of a pound into tenths of a pound. To use Inverter Turbo Defrost, enter the weight of the food in lbs. (1.0) and tenths of a lb. (0.1). If a piece of meat weighs 1.95 lbs. or 1 lb. 14 oz., enter 1.9 lbs.

Ounces	Hundredths of a Pound	Tenths of a Pound
0	.01 - .05	0.0
1 - 2	.06 - .15	0.1
3 - 4	.16 - .25	0.2
5	.26 - .35	0.3
6 - 7	.36 - .45	0.4
8	.46 - .55	0.5
9 - 10	.56 - .65	0.6
11 - 12	.66 - .75	0.7
13	.76 - .85	0.8
14 - 15	.86 - .95	0.9

### Note:

The maximum weight for Inverter Turbo Defrost is 3 kg (6 lb).



## Defrosting Tips & Techniques

### Preparation For Freezing:

1. Freeze meats, poultry, and fish in packages with only 1 or 2 layers of food. Place wax paper between layers.
2. Package in heavy-duty plastic wraps, bags (labeled "For Freezer"), or freezer paper.
3. Remove as much air as possible.
4. Seal securely, date, and label.

### To Defrost:

1. Remove wrapper. This helps moisture to evaporate. Juices from food can get hot and cook the food.
2. Set food in microwave safe dish.
3. Place roasts fat-side down. Place whole poultry breast-side down.
4. Select power and minimum time so that items will be under-defrosted.
5. Drain liquids during defrosting.
6. Turn over (invert) items during defrosting.
7. Shield edges and ends if needed. (See Cooking Techniques).

### After Defrosting:

1. Large items may be icy in the centre. Defrosting will complete during STANDING TIME.
2. Let stand, covered, following stand time directions on page 17.
3. Rinse foods as indicated in the chart.
4. Items which have been layered should be rinsed separately or have a longer stand time.



## Defrosting Tips & Techniques *(continued)*

FOOD	MANUAL DEFROST TIME at P3 (min/kg) (min/lb)		DURING DEFROSTING	AFTER DEFROSTING	
	Stand Time	Rinse			
<b>Fish and Seafood</b> [up to 1.4 kg (3 lbs.)]					
Crabmeat	12	6	Break apart/Rearrange	5 min.	YES
Fish Steaks	8 to 12	4 to 6	Turn over		
Fish Fillets	8 to 12	4 to 6	Turn over/Rearrange/Shield ends		
Sea Scallops	8 to 12	4 to 6	Break apart/Remove defrosted pieces		
Whole fish	8 to 12	4 to 6	Turn over		
<b>Meat</b>					
Ground Meat	8 to 10	4 to 5	Turn over/Remove defrosted portion/Shield edges	10 min.	NO
Roasts [1.1-1.8 kg (2½-4 lbs.)]	8 to 16	4 to 8	Turn over/Shield ends and defrosted surface	30 min. in refrig.	
Chops/Steak	12 to 16	6 to 8	Turn over/Rearrange/Shield ends and defrosted surface	5 min.	
Ribs/T-bone	12 to 16	6 to 8	Turn over/Rearrange/Shield ends and defrosted surface		
Stew Meat	8 to 16	4 to 8	Break apart/Rearrange/Remove defrosted pieces		
Liver (thinly sliced)	8 to 12	4 to 6	Drain liquid/Turn over/Separate pieces		
Bacon (sliced)	8	4	Turn over	----	
<b>Poultry</b>					
Chicken, Whole [up to 1.4 kg (3 lbs.)]	8 to 12	4 to 6	Turn over/Shield	20 min. in refrig.	YES
Cutlets	8 to 12	4 to 6	Break apart/Turn over/Remove defrosted Pieces	5 min.	
Pieces	8 to 12	4 to 6	Break apart/Turn over/Shield	10 min.	
Cornish Hens	12 to 16	6 to 8	Turn over/Shield		
Turkey Breast [2.3-2.7 kg (5-6 lbs.)]	12	6	Turn over/Shield	20 min. in refrig.	



Automatic features are provided for your convenience. If results are not suitable to your individual preference or if serving size is other than what is listed on page 19, please refer to page 14 for manual cooking.

## Sensor Reheat Feature



This sensor feature allows you to reheat food without setting time. The oven simplifies programming.

### Example: To reheat a plate of food

1.		• Press <b>Sensor Reheat</b> .
2.	 Optional	(see <b>More/Less Feature</b> ) (☛page 15)
3.		• Press <b>Start</b> . ▶ Cooking starts.

Cooking is complete when 5 beeps sound. (When steam is detected by the Genius Sensor and 2 beeps sound, the remaining cooking time will appear in the display window.)

**NOTE:**

**Casseroles** - Add 3 to 4 tablespoons of liquid, cover with lid or vented plastic wrap. Stir when time appears in the display window.

**Canned foods** - Empty contents into casserole dish or serving bowl, cover dish with lid or vented plastic wrap. After reheating, let stand for a few minutes.

**Plate of food** - Arrange food on plate; top with butter, gravy, etc. Cover with lid or vented plastic wrap. After reheating, let stand for a few minutes.

**DO NOT USE SENSOR REHEAT:**



1. To reheat bread and pastry products. Use manual power and time for these foods.
2. For raw or uncooked foods.
3. If oven cavity is warm.
4. For beverages.
5. For frozen foods.

## Sensor Cook Feature



This sensor feature allows you to cook food without setting time. The oven simplifies programming.

### Example: To cook Frozen Entrées

1.		• Press <b>Sensor Cook</b> until the desired category appears on the display window.
	Press 4 times	
2.	 Optional	(see <b>More/Less Feature</b> ) (☛page 15)
3.		• Press <b>Start</b> . ▶ Cooking starts.

Cooking is complete when 5 beeps sound. (When steam is detected by the Genius Sensor and 2 beeps sound, the remaining cooking time will appear in the display window.)

**For the best results with the GENIUS SENSOR, follow these recommendations.**

**BEFORE** Reheating/Cooking:

1. The room temperature surrounding the oven should be below 35° C (95° F).
2. Food weight should exceed 110 g (4 oz.).
3. Be sure the glass tray, the outside of the cooking containers and the inside of the microwave oven are dry before placing food in the oven. Residual beads of moisture turning into steam can mislead the sensor.
4. Cover food with lid, or with vented plastic wrap. Never use tightly sealed plastic containers—they can prevent steam from escaping and cause food to overcook.

**DURING** Reheating/Cooking:

DO NOT open the oven door until 2 beeps sound and cooking time appears on the Display Window. Doing so will cause inaccurate cooking since the steam from food is no longer contained within the oven cavity. Once the cooking time begins to count down, the oven door may be opened to stir, turn, or rearrange foods.

**AFTER** Reheating/Cooking:

All foods should have a stand time.



# Sensor Cook Chart

Recipe	Serving/Weight	Hints
<b>1. Oatmeal</b>	40 - 80 g ( $\frac{1}{2}$ - 1 cup)	Place inside a microwave safe serving bowl with no cover. Follow manufacturers' directions for preparation.
<b>2. Breakfast Sausage</b>	2 - 8 links	Follow manufacturers' directions for preparation of pre-cooked breakfast sausage. Place in a radial pattern.
<b>3. Omelet</b>	2, 4 eggs	Follow Basic Omelet recipe on page 20.
<b>4. Frozen Entrées</b>	225 - 900 g (8 - 32 oz.)	Follow manufacturers' directions for preparation. After 2 beeps, stir or rearrange. Be careful when removing the film cover after cooking. Remove facing away from you to avoid steam burns. If additional time is needed, continue to cook manually.
<b>5. Frozen Pizza (single)</b>	225 g (8 oz.)	Follow manufacturers' directions for preparation.
<b>6. Potatoes</b>	4 maximum (170 - 225 g) (6 - 8 oz. each)	Pierce each potato with a fork 6 times spacing around surface. Place potato or potatoes around the edge of paper-towel-lined glass tray (Turntable), at least 1 inch (2.5 cm) apart. Do not cover. Let stand 5 minutes to complete cooking.
<b>7. Fresh Vegetables</b>	110 - 450 g (4 - 16 oz.)	All pieces should be the same size. Wash thoroughly, add 1 tbsp. of water per $\frac{1}{2}$ cup of vegetables, and cover with lid or vented plastic wrap. Do not salt/butter until after cooking.
<b>8. Frozen Vegetables</b>	170- 450 g (6 - 16 oz.)	Wash thoroughly, add 1 tbsp. of water per $\frac{1}{2}$ cup of vegetables, and cover with lid or vented plastic wrap. Do not salt/butter until after cooking. (Not suitable for vegetables in butter or sauce.) After 2 beeps, stir or rearrange.
<b>9. Pasta</b>	56 - 225 g (2 - 8 oz.)	Place pasta with hot tap water in a microwave safe casserole dish. Cover with lid or vented plastic wrap.

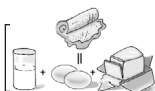

## Microwave Recipes

### OMELET

#### *Basic Omelet*

- 1 tablespoon butter or margarine
- 2 eggs
- 2 tablespoons milk
- salt and ground black pepper, if desired

Heat butter in a microwave safe 22.5 cm (9-inch) pie plate, 20 seconds at P10, or until melted. Turn the plate to coat the bottom with butter. Meanwhile, combine the remaining ingredients in a separate bowl, beat together and pour into the pie plate.

Cover with vented plastic wrap, use OMELET selection. Let stand 2 minutes.

With a spatula, loosen the edges of the omelet from the plate, fold into thirds to serve. **Always use scrambled eggs.**

**Yield:** 1 serving

**NOTE:** Double ingredients for a 4 egg Omelet. (Cook at P6 power for 5 minutes.)

### CASSEROLE

#### *Shepherd's Pie*

- 450 g (1 pound) lean ground beef
- 1/2 cup frozen peas, thawed
- 1/4 cup chopped onion
- 1 tablespoon gravy powder
- 1/2 teaspoon curry powder
- 1/4 teaspoon salt
- 1/4 teaspoon ground black pepper
- 2 cups mashed potatoes

In a 2-Qt. casserole dish, crumble the ground beef and cook for 5-7 minutes at P6 or until the meat is cooked, stirring twice. Add the remaining ingredients, except for potatoes. Stir well, and then spread the potatoes evenly on the top. Cover with a lid or vented plastic wrap and cook at P6 power for 16-18 minutes.

**Yield:** 4 servings

#### *Macaroni and Cheese*

- 1/4 cup butter
- 2 tablespoons chopped onion
- 1 clove minced garlic
- 1/4 cup all-purpose flour
- 1 teaspoon dry mustard
- 1 teaspoon salt
- 1/4 teaspoon ground black pepper
- 2 cups milk
- 2 cups grated cheddar cheese
- 225 g (8 oz.) (dry weight) macaroni, cooked and drained
- 1/3 cup bread crumbs
- 1 teaspoon paprika

In a 2-Qt. casserole dish, melt the butter for 40 seconds at P10. Add onion and garlic and cook for 1 minute at P10. Stir in flour, mustard, salt and pepper, and gradually add the milk. Cook for 3-4 minutes at P10 until sauce thickens, stirring once. Add the cheddar cheese, stirring thoroughly. Pour and stir the sauce into the macaroni, in a 3-Qt. casserole. Top with bread crumbs and paprika. Cover with lid or vented plastic wrap. Cook at P6 power for 16-18 minutes.

**Yield:** 6 servings

#### *Beef and Macaroni Casserole*

- 450 g (1 pound) lean ground beef
- 1 small onion, chopped
- 1/2 green bell pepper, chopped
- 1 cup chopped celery
- 2 430 g (15 oz.) cans tomato sauce
- 1 1/4 cups water
- 1 cup uncooked elbow macaroni
- 1 teaspoon parsley
- 1/2 teaspoon salt
- 1/4 teaspoon ground black pepper
- 1/2 cup grated cheddar cheese

Crumble the ground beef in a 3-Qt. casserole. Cook for 5-7 minutes at P6 or until the meat is cooked, stirring twice. Stir in onion, peppers and celery. Cook for 3-4 minutes at P10. Stir in the remaining ingredients, except cheese. Cover with lid or vented plastic wrap. Cook at P6 power for 16-18 minutes. Sprinkle with cheese. Cover and let stand 5 minutes.

**Yield:** 4-6 servings

#### *Tuna Casserole*

- 1 170 g (6 oz.) can tuna, drained and flaked
- 4 cups cooked and drained noodles
- 1 300 g (10 3/4 oz.) can condensed cream of mushroom soup
- 1 110 g (4 oz.) can mushroom pieces and stems, drained
- 1 450 g (16 oz.) package frozen peas, defrosted
- 3/4 cup milk
- 1 cup crushed potato chips
- 1/2 cup grated cheddar cheese

In a 3-Qt. casserole, combine tuna, noodles, soup, mushrooms, peas and milk; mix well. Cover with lid or vented plastic wrap. Cook at P6 power for 16-18 minutes. Top with potato chips and cheese before serving.

**Yield:** 4-6 servings





# Timer Feature

This feature allows you to program the oven as a kitchen timer. It can also be used to program a standing time after cooking is completed and/or to program a delay start.



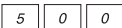

## To Use as a Kitchen Timer:

**Example: To count down 5 minutes.**

1. 	• Press <b>Timer</b> .
2. 	• Set desired amount of time using number pads. (up to 99 minutes and 99 seconds)
3. 	• Press <b>Start</b> . ▶ Time will count down without oven operating.

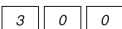
## To Set Stand Time:

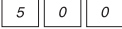



**Example: To cook at P6 power for 3 minutes, with stand time of 5 minutes.**

1.  Press 5 times	• Enter the desired <b>Power Level</b> (see page 14 for directions).
2. 	Set desired cooking time using number pads.
3. 	• Press <b>Timer</b> .
4. 	• Set desired amount of Stand Time using number pads. (up to 99 minutes and 99 seconds)
5. 	• Press <b>Start</b> . ▶ Cooking will start. After cooking, stand time will count down without oven operating.

**CAUTION:**  
If oven lamp is lit while using the timer feature, the oven is incorrectly programmed. Stop oven immediately and re-read instructions.

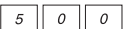
## To Set Delay Start:

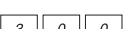
**Example: To delay the start of cooking for 5 minutes, and cook at P6 power for 3 minutes.**

1. 	• Press <b>Timer</b> .
2. 	• Enter desired amount of delay time using number pads. (up to 99 minutes and 99 seconds)
3.  Press 5 times	• Enter the desired <b>Power Level</b> (see page 14 for directions).
4. 	Set desired cooking time using number pads.
5. 	• Press <b>Start</b> . ▶ Delay time will count down. Then cooking will start.

**NOTE:**

1. When each stage finishes, a two-beep signal sounds. At the end of the program, the oven will beep five times.
2. If the oven door is opened during Stand Time, Kitchen Timer or Delay Time, the time on the display will continue to count down.
3. Stand time and Delay start cannot be programmed before any automatic Function. This is to prevent the starting temperature of food from rising before defrosting or cooking begins. A change in starting temperature could cause inaccurate results.



## Microwave Shortcuts

FOOD	POWER	TIME (in mins.)	DIRECTIONS
To separate refrigerated <b>Bacon</b> , 450 g (1 pound)	P10 (High)	30 sec.	Remove wrapper and place in microwave safe dish. After heating, use a plastic spatula to separate slices.
To soften <b>Brown Sugar</b> 1 cup (250 ml)	P10 (High)	20 - 30 sec.	Place brown sugar in microwave safe dish with a slice of bread. Cover with lid or plastic wrap.
To soften refrigerated <b>Butter</b> , 1 stick, 110 g (1/4 pound)	P3 (MED-LOW)	1	Remove wrapper and place butter in a microwave safe dish.
To melt refrigerated <b>Butter</b> , 1 stick, 110 g (1/4 pound)	P6 (MEDIUM)	1 1/2 - 2	Remove wrapper and place butter in a microwave safe dish covered with lid or vented plastic wrap.
To melt <b>Chocolate</b> , 1 square, 28 g (1 oz.)	P6 (MEDIUM)	1 - 1 1/2	Remove wrapper and place chocolate in a microwave safe dish. After heating, stir until completely melted. <i>Note: Chocolate holds its shape even when softened.</i>
To melt <b>Chocolate</b> , 1/2 cup (125 ml) chips	P6 (MEDIUM)	1 - 1 1/2	
To toast <b>Coconut</b> , 1/2 cup (125 ml)	P10 (High)	1	Place in a microwave safe dish. Stir every 30 seconds.
To soften <b>Cream Cheese</b> , 225 g (8 oz.)	P3 (MED-LOW)	1 - 2	Remove wrapper and place in a microwave safe bowl.
To brown <b>Ground Beef</b> , 450 g (1 pound)	P10 (High)	4 - 5	Crumble into a microwave safe colander set into another dish. Cover with plastic wrap. Stir twice. Drain grease.
To cook <b>Vegetables</b> , Fresh (225 g) (1/2 lb)	P8	3 1/2 - 4	All pieces should be the same size. Wash thoroughly, add 1 tbsp of water per 1/2 cup of vegetables, and cover with lid or vented plastic wrap. Do not salt/butter until after cooking.
Frozen (285 g) (10 oz)	P8	3 1/2 - 4	Wash thoroughly, add 1 tbsp of water per 1/2 cup of vegetables, and cover with lid or vented plastic wrap. Do not salt/butter until after cooking. (Not suitable for vegetables in butter or sauce.)
Canned (430 g) (15 oz)	P8	3 1/2 - 4	Empty contents into microwave safe serving bowl. Do not cover.





## Microwave Shortcuts *(continued)*

FOOD	POWER	TIME (in mins.)	DIRECTIONS
To cook baked <b>Potato</b> , (170 - 225 g) (6 - 8 oz. each) 1	P8	3½ - 4	Pierce each potato with a fork 6 times spacing around surface. Place potato or potatoes around the edge of paper-towel-lined glass tray (Turntable), at least 2.5 cm (1-inch) apart. Do not cover. Let stand 5 minutes to complete cooking.
2	P8	6 - 7	
To steam <b>Hand Towels</b> - 4	P10 (High)	20 - 30 sec.	Soak in water, then wring out excess. Place on a microwave safe dish. Heat. Present immediately.
To soften <b>Ice Cream</b> , 2 qt. (½ gallon)	P3 (MED-LOW)	1 - 1½	Check often to prevent melting.
Cup of liquid <b>To boil water, broth, etc.</b> 1 cup, 250 ml (8 oz.) 2 cups, 500 ml (16 oz.)	P10 (High)	1½ - 2 2½ - 3	Heated liquids can erupt if not stirred. Do not heat liquids in microwave oven without stirring before heating.
Cup of liquid <b>To warm Beverage</b> , 1 cup, 250 ml (8 oz.) 2 cups, 500 ml (16 oz.)	P7 (MED-HIGH)	1½ - 2 2½ - 3	
To roast <b>Nuts</b> , 1½ cups (375 ml)	P10 (High)	3 - 4	Spread nuts into a 23 cm (9-inch) microwave safe pie plate. Stir occasionally.
To toast <b>Sesame Seeds</b> , ¼ cup (60 ml)	P10 (High)	2 - 2½	Place in a small microwave safe bowl. Stir twice.
To skin <b>Tomatoes</b> , (one at a time)	P10 (High)	30 sec.	Place tomato into a microwave safe bowl containing boiling water. Rinse and peel. Repeat for each tomato.
To remove <b>Cooking Odours</b>	P10 (High)	5	Combine 1 to 1½ cups (250 - 375 ml) water with the juice and peel of one lemon in a 2 quart microwave safe bowl. After water finishes boiling, wipe interior of oven with a cloth.

## Food Characteristics

### Bone and Fat

Both bone and fat affect cooking. Bones may cause irregular cooking. Meat next to the tips of bones may overcook while meat positioned under a large bone, such as a ham bone, may be undercooked. Large amounts of fat absorb microwave energy and the meat next to these areas may overcook.



### Density

Porous, airy foods such as breads, cakes or rolls take less time to cook than heavy, dense foods such as potatoes and roasts. When reheating donuts or other foods with different centres be very careful. Certain foods have centres made with sugar, water, or fat and these centres attract microwaves (for example, jelly donuts). When a jelly donut is heated, the jelly can become extremely hot while the exterior remains warm to the touch. This could result in a burn if the food is not allowed to cool properly in the centre.

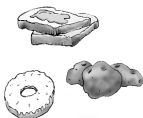

### Quantity

Two potatoes take longer to cook than one potato. As the quantity of the food decreases so does the cooking time. Overcooking will cause the moisture content in the food to decrease and a fire could result. Never leave microwave unattended while in use.



### Shape

Uniform sizes heat more evenly. The thin end of a drumstick will cook more quickly than the meaty end. To compensate for irregular shapes, place thin parts toward the centre of the dish and thick pieces toward the edge.



### Size

Thin pieces cook more quickly than thick pieces.



### Starting Temperature

Foods that are at room temperature take less time to cook than if they are chilled, refrigerated, or frozen.



## Cooking Techniques

### Piercing

Foods with skins or membranes must be pierced, scored or have a strip of skin peeled before cooking to allow steam to escape. Pierce clams, oysters, chicken livers, whole potatoes and whole vegetables. Whole apples or new potatoes should have a 1-inch strip of skin peeled before cooking. Score sausages and frankfurters. Do not Cook/Reheat whole eggs with or without the shell. Steam built up in whole eggs may cause them to explode, and possibly damage the oven or cause injury. Reheating SLICED hard-boiled eggs and cooking SCRAMBLED eggs is safe.



### Browning

Foods will not have the same brown appearance as conventionally cooked foods or those foods which are cooked utilizing a browning feature. Meats and poultry may be coated with browning sauce, Worcestershire sauce, barbecue sauce or shake-on browning sauce. To use, combine browning sauce with melted butter or margarine and brush on before cooking. For quick breads or muffins, brown sugar can be used in the recipe in place of granulated sugar, or the surface can be sprinkled with dark spices before baking.



### Spacing

Individual foods, such as baked potatoes, cupcakes and appetizers, will cook more evenly if placed in the oven equal distances apart. When possible, arrange foods in a circular pattern.





## Cooking Techniques *(continued)*

### Covering

As with conventional cooking, moisture evaporates during microwave cooking. Casserole lids or plastic wrap are used for a tighter seal. When using plastic wrap, vent the plastic wrap by folding back part of the plastic wrap from the edge of the dish to allow steam to escape. Loosen or remove plastic wrap as recipe directs for stand time. When removing plastic wrap covers, as well as any glass lids, be careful to remove them away from you to avoid steam burns. Various degrees of moisture retention are also obtained by using wax paper or paper towels.

### Shielding

Thin areas of meat and poultry cook more quickly than meaty portions. To prevent overcooking, these thin areas can be shielded with strips of aluminum foil. Wooden toothpicks may be used to hold the foil in place.

**▲CAUTION** is to be exercised when using foil. Arcing can occur if foil is too close to oven wall or door and damage to your oven will result.

### Cooking time

A range of cooking time is given in each recipe. The time range compensates for the uncontrollable differences in food shapes, starting temperature, and regional preferences. Always cook food for the minimum cooking time given in a recipe and check for doneness. If the food is undercooked, continue cooking. It is easier to add time to an undercooked product. Once the food is overcooked, nothing can be done.

### Stirring

Stirring is usually necessary during microwave cooking. Always bring the cooked outside edges toward the centre and the less cooked centre portions toward the outside of the dish.

### Rearranging

Rearrange small items such as chicken pieces, shrimp, hamburger patties, or pork chops. Rearrange pieces from the edge to the centre and pieces from the centre to the edge of the dish.

### Turning

It is not possible to stir some foods to distribute the heat evenly. At times, microwave energy will concentrate in one area of the food. To help ensure even cooking, these foods need to be turned. Turn over large foods, such as roasts or turkeys, halfway through cooking.

### Stand Time

Most foods will continue to cook by conduction after the microwave oven is turned off. In meat cookery, the internal temperature will rise 3°C to 8°C (5°F to 15°F), if allowed to stand, tented with foil, for 10 to 15 minutes. Casseroles and vegetables need a shorter amount of standing time, but this standing time is necessary to allow foods to complete cooking to the centre without overcooking on the edges.

### Test for Doneness

The same tests for doneness used in conventional cooking may be used for microwave cooking. Meat is done when fork-tender or splits at fibers. Chicken is done when juices are clear yellow and drumstick moves freely. Fish is done when it flakes and is opaque. Cake is done when a toothpick or cake tester is inserted and comes out clean.

## ABOUT FOOD SAFETY AND COOKING TEMPERATURE

- Check foods to see that they are cooked at the recommended temperatures.

TEMP	FOOD
71°C (160°F)	...for fresh pork, ground meat, boneless white poultry, fish, seafood, egg dishes and frozen prepared food.
74°C (165°F)	...for leftover, ready-to-reheat refrigerated, and deli and carryout "fresh" food.
77°C (170°F)	...white meat of poultry.
82°C (180°F)	...dark meat of poultry.

To test for doneness, insert a meat thermometer in a thick or dense area away from fat or bone. NEVER leave the thermometer in the food during cooking, unless it is approved for microwave oven use.



## Before Requesting Service

### These things are normal:

The oven causes interference with my TV.

Some radio and TV interference might occur when you cook with the microwave oven. This interference is similar to the interference caused by small appliances such as mixers, vacuums, blow dryers, etc. It does not indicate a problem with your oven.

Steam accumulates on the oven door and warm air comes from the oven vents.

During cooking, steam and warm air are given off from the food. Most of the steam and warm air are removed from the oven by the air which circulates in the oven cavity. However, some steam will condense on cooler surfaces such as the oven door. This is normal. After use, the oven should be wiped dry (see page 9).

PROBLEM	POSSIBLE CAUSE	REMEDY
Oven will not turn on.	The oven is not plugged in securely.	Remove plug from outlet, wait 10 seconds and re-insert.
	Circuit breaker or fuse is tripped or blown.	Reset circuit breaker or replace fuse.
	There is a problem with the outlet.	Plug another appliance into the outlet to check if it is working.
Oven will not start cooking.	The door is not closed completely.	Close the oven door securely.
	<b>Start</b> Pad was not pressed after programming.	Press <b>Start</b> Pad.
	Another program is already entered into the oven.	Press <b>Stop/Reset</b> Pad to cancel the previous program and enter new program.
	The program is not correct.	Program again according to the Operating Instructions.
The Glass Tray wobbles.	<b>Stop/Reset</b> Pad has been pressed accidentally.	Program oven again.
	The Glass Tray is not positioned properly on the Roller Ring or there is food under the Roller Ring.	Take out Glass Tray and Roller Ring. Wipe with a damp cloth and reset Roller Ring and Glass Tray properly.
When the oven is operating, there is noise coming from the glass tray.	The Roller Ring and oven bottom are dirty.	Clean these parts according to <b>Care and Cleaning of your Microwave Oven</b> (see page 9).
The word "LOCK" appears in the Display Window.	The CHILD LOCK was activated.	See <b>Function</b> Pad on page 13.

# Warranty & Service

**Panasonic Canada Inc.**  
5770 Ambler Drive, Mississauga, Ontario L4W 2T3

## PANASONIC PRODUCT – LIMITED WARRANTY

Panasonic Canada Inc. warrants this product to be free from defects in material and workmanship and agrees to remedy any such defect for a period as stated below from the date of original purchase.

**Microwave Oven:**            **Two (2) years, parts and labour (Carry-in Service).  
Additional three (3) year warranty on the magnetron (parts only, labour extra).  
In-home Service applies to convection, over-the-range and stainless steel ovens.  
  
(labour to install or remove the product is not warranted)**

In-home Service will be carried out only to locations accessible by roads and within 50 km of an authorized Panasonic service facility.

### LIMITATIONS AND EXCLUSIONS

This warranty does not apply to products purchased outside Canada or to any product which has been improperly installed, subjected to usage for which the product was not designed, misused or abused, damaged during shipping, or which has been altered or repaired in any way that affects the reliability or detracts from the performance, nor does it cover any product which is used commercially. Dry cell batteries are also excluded from coverage under this warranty.

This warranty is extended to the original end user purchaser only. A purchase receipt or other proof of date of original purchase is required before warranty service is performed.

**THIS EXPRESS, LIMITED WARRANTY IS IN LIEU OF ALL OTHER WARRANTIES, EXPRESS OR IMPLIED, INCLUDING ANY IMPLIED WARRANTIES OF MERCHANTABILITY AND FITNESS FOR A PARTICULAR PURPOSE. IN NO EVENT WILL PANASONIC CANADA INC. BE LIABLE FOR ANY SPECIAL, INDIRECT OR CONSEQUENTIAL DAMAGES.**

In certain instances, some jurisdictions do not allow the exclusion or limitation of incidental or consequential damages, or the exclusion of implied warranties, so the above limitations and exclusions may not be applicable.

### WARRANTY SERVICE

**For product operation and information assistance**, please contact your Dealer or our Customer Care Centre at:

Telephone #: (905) 624-5505      Fax #: (905) 238-2360      Web: [www.panasonic.ca](http://www.panasonic.ca)

**For product repairs**, please contact one of the following:

- Your Dealer who will inform you of an authorized Servicentre nearest you.
- Our Customer Care Centre at (905) 624-5505 or [www.panasonic.ca](http://www.panasonic.ca)
- A Panasonic Factory Servicentre listed below:

Richmond, British Columbia

Panasonic Canada Inc.  
12111 Riverside Way  
Richmond, BC V6W 1K8  
Tel: (604) 278-4211  
Fax: (604) 278-5627

Calgary, Alberta

Panasonic Canada Inc.  
6835-8th St. N. E.  
Calgary, AB T2E 7H7  
Tel: (403) 295-3955  
Fax: (403) 274-5493

Mississauga, Ontario

Panasonic Canada Inc.  
5770 Ambler Dr.  
Mississauga, ON L4W 2T3  
Tel: (905) 624-8447  
Fax: (905) 238-2418



























Lachine, Québec

Panasonic Canada Inc.  
3075, rue Louis A. Amos  
Lachine, QC H8T 1C4  
Tel: (514) 633-8684  
Fax: (514) 633-8020

### **IF YOU SHIP THE PRODUCT TO A SERVICENTRE**

Carefully pack and send prepaid, adequately insured and preferably in the original carton. Include details of the defect claimed, and proof of date of original purchase.

# QUICK GUIDE TO OPERATION

Feature	How to Operate
To set <b>Clock</b> (☛ page 12)	 → <input type="text" value="0"/> Thru <input type="text" value="9"/> →  Press once.      Enter time of day.      Press once.
To set <b>Power and Time</b> (☛ page 14)	 → <input type="text" value="0"/> Thru <input type="text" value="9"/> →  Press to select Power Level.      Set cooking time.      Press.
To Use <b>Function</b> (☛ page 12)	 → <input type="text" value="0"/> Thru <input type="text" value="9"/> → <input type="text" value="1"/> or <input type="text" value="2"/> or <input type="text" value="3"/> Press.      Select category.      Select option.
To cook using <b>Popcorn</b> (☛ page 15)	 →  →  Select weight.      Optional.      Press.
To cook using <b>Quick Min</b> (☛ page 14)	 →  (up to 10 min.)      Press.
To reheat using <b>Sensor Reheat</b> (☛ page 18)	 →  →  Press once.      Optional.      Press.
To cook using <b>Sensor Cook</b> (☛ page 18)	e.g.  →  →  Press to select category.      Optional.      Press.
To defrost using <b>Inverter Turbo Defrost</b> (☛ page 16)	 → <input type="text" value="0"/> Thru <input type="text" value="9"/> →  Press once.      Set weight.      Press.
To use <b>Keep Warm</b> (☛ page 14)	 → <input type="text" value="0"/> Thru <input type="text" value="9"/> →  Press once.      Set keep warm time. (up to 30 min.)      Press.
To use as a <b>Kitchen Timer</b> (☛ page 21)	 → <input type="text" value="0"/> Thru <input type="text" value="9"/> →  Press once.      Set time.      Press.
To Set <b>Stand Time</b> (☛ page 21)	( Input up to 4-stage cooking programs. ) →  → <input type="text" value="0"/> Thru <input type="text" value="9"/> →  Press once.      Set time.      Press.
To Set <b>Delay Start</b> (☛ page 21)	 → <input type="text" value="0"/> Thru <input type="text" value="9"/> → ( Input up to 4-stage cooking programs. ) →  Press once.      Set time.      Press.



# Specifications

	NN-H765	NN-H965
Power Source:	120 V, 60 Hz	
Power Consumption:	12.7 Amps, 1,460 W	
Cooking Power:*	1,200 W	
Outside Dimensions (H x W x D):	304 mm x 555 mm x 493 mm (11 <sup>15</sup> / <sub>16</sub> " x 21 <sup>7</sup> / <sub>8</sub> " x 19 <sup>7</sup> / <sub>16</sub> " )	356 mm x 606 mm x 493 mm (14" x 23 <sup>7</sup> / <sub>8</sub> " x 19 <sup>7</sup> / <sub>16</sub> " )
Oven Cavity Dimensions (H x W x D):	228 mm x 418 mm x 470 mm (9" x 16 <sup>7</sup> / <sub>16</sub> " x 18 <sup>1</sup> / <sub>2</sub> " )	278 mm x 469 mm x 470 mm (10 <sup>15</sup> / <sub>16</sub> " x 18 <sup>7</sup> / <sub>16</sub> " x 18 <sup>1</sup> / <sub>2</sub> " )
Operating Frequency:	2,450 MHz	
Net Weight:	Approx. 14.3 kg (32 lbs)	Approx. 17.0 kg (37.5 lbs)
Trim Kit: (Outside Dimensions):	NN-TK729BAPH (Black) NN-TK729WAPH (White) 685 mm x 419 mm (27" x 16 <sup>1</sup> / <sub>2</sub> " )	NN-TK929BRAPH (Black) NN-TK929WRAPH (White) 685 mm x 472 mm (27" x 16 <sup>9</sup> / <sub>16</sub> " )
	NN-TK739BAPH (Black) NN-TK739WAPH (White) 762 mm x 419 mm (30" x 16 <sup>1</sup> / <sub>2</sub> " )	NN-TK939BRAPH (Black) NN-TK939WRAPH (White) 762 mm x 472 mm (30" x 16 <sup>9</sup> / <sub>16</sub> " )
Trim Kit Cabinet Opening:	632 mm x 389 mm x 533.4 mm (24 <sup>7</sup> / <sub>8</sub> " x 15 <sup>5</sup> / <sub>16</sub> " x 21" )	632 mm x 441.5 mm x 533.4 mm (24 <sup>7</sup> / <sub>8</sub> " x 17 <sup>3</sup> / <sub>8</sub> " x 21" )

\*IEC Test procedure

Specifications subject to change without notice.

## User's Record

The serial number of this product may be found on the left side of the control panel. You should note the model number and the serial number of this oven in the space provided and retain this book as a permanent record of your purchase for future reference.

**Model No.** \_\_\_\_\_

**Serial No.** \_\_\_\_\_

**Date of Purchase** \_\_\_\_\_



# Notes



1200W



**Panasonic**<sup>®</sup>

**Manuel d'utilisation**  
**Four micro-ondes**

**Modèles: NN-H765/H965**

***INVERTER***<sup>™</sup>

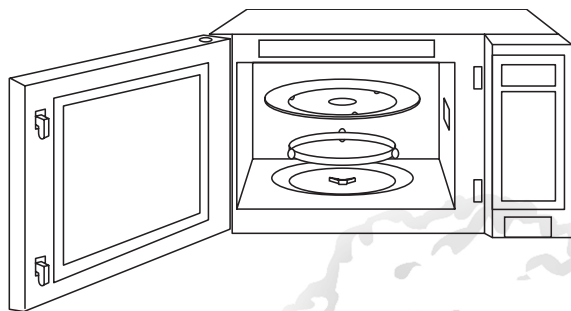

**IL EST RECOMMANDÉ DE LIRE ATTENTIVEMENT LES  
INSTRUCTIONS AVANT D'UTILISER LE FOUR.**

For English Instructions, turn over.

Panasonic Canada Inc.  
5770 Ambler Drive  
Mississauga, Ontario  
L4W 2T3  
Tél.: (905) 624-5010  
[www.panasonic.ca](http://www.panasonic.ca)

F00037C50CP  
FLE0305-0  
Imprimé en Chine

# Table des matières

## Informations de sécurité

<b>Précautions</b> .....	1
<b>Importantes mesures de sécurité</b> .....	2-4
<b>Installation et mise à la terre</b> .....	4-5
<b>Mises en garde</b> .....	6-7

## Utilisation

Panneau des commandes.....	11
Mise en route .....	12
Réglage de l'horloge .....	12
Touche de fonction.....	12-13
Sélection de la puissance et de la durée de cuisson .....	14
Cuisson rapide par minute .....	14
Maintien au chaud.....	14
Maïs éclaté.....	15
Fonction Plus/Moins.....	15
Turbo-décongélation avec système Inverter.....	16
Conseils et techniques de décongélation .....	16-17
Réchauffage par senseur.....	18
Cuisson par senseur .....	18
Tableau de cuisson par senseur .....	19
Recettes par micro-ondes .....	20
Minuterie (minuterie auxiliaire/temps de repos/temps d'attente) .....	21
Conseils pratiques .....	22-23
Caractéristiques des aliments.....	24
Techniques de cuisson .....	24-25
Guide sommaire.....	28

## Entretien et service

Entretien.....	9
Guide de dépannage .....	26
Garantie et service après-vente.....	27

## Information générale

Ustensiles de cuisson .....	8
Diagramme des caractéristiques .....	10
Données techniques .....	29
Pour vos dossiers .....	29
Nota.....	30

## Précautions pour la cuisson par micro-ondes

**La sécurité de l'utilisateur et celle des autres est très importante.** D'importants messages de sécurité sont inclus dans ce manuel et sur l'appareil. Toujours lire et suivre tous les messages de sécurité.



Ce symbole représente un avertissement de sécurité. Il sert à avertir l'utilisateur des risques potentiels d'électrocution ou de blessures pour l'utilisateur et les autres.

Tous les messages de sécurité comportent ce symbole d'avertissement, suivi des mots « DANGER », « AVIS » ou « ATTENTION ». Ces mots signifient :



**DANGER**

L'utilisateur risque la mort ou des blessures graves s'il ne respecte pas immédiatement les instructions.



**AVIS**

L'utilisateur risque la mort ou des blessures graves s'il ne respecte pas les instructions.



**ATTENTION**

ATTENTION indique une situation à risque qui, si elle n'est pas évitée, peut engendrer des blessures mineures ou modérées.

Tous les messages de sécurité avertissent l'utilisateur du risque potentiel, comment diminuer la possibilité de blessure, et indiquent ce qui peut arriver si les instructions ne sont pas suivies.



### Précautions à prendre pour éviter tout risque d'exposition aux micro-ondes

- (a) Ne jamais faire fonctionner le four lorsque la porte est ouverte. Ne pas altérer, transformer, briser ou retirer les disjoncteurs de sécurité.
- (b) S'assurer qu'aucun objet ne pénètre entre la paroi avant du four et la porte, et qu'aucune poussière, gras, nettoyant ou quelque autre résidu ne s'accumule sur les joints et surfaces d'étanchéité.
- (c) Ne pas faire fonctionner le four s'il est défectueux. Avant tout, s'assurer que la porte ferme correctement et que les composants suivants ne soient pas endommagés:
  - (1) Porte (faussée),
  - (2) Charnières et verrous (brisés ou desserrés),
  - (3) Joints de la porte et surfaces d'étanchéité.
- (d) Confier toute réparation ou réglage à un personnel qualifié.

Nous vous remercions d'avoir arrêté votre choix sur un four micro-ondes Panasonic.

Ce four micro-ondes est un appareil de cuisson et il est important de respecter les mêmes mesures de sécurité qu'avec une cuisinière ou tout autre appareil de cuisson.



## IMPORTANTES MESURES DE SÉCURITÉ À PRENDRE



### AVIS

—Lors de l'utilisation de cet appareil

**électrique, il est recommandé de prendre les précautions suivantes afin de prévenir tout risque de brûlures, de chocs électriques, d'incendie, de blessures ou d'exposition aux micro-ondes:**

1. Lire toutes les instructions avant d'utiliser l'appareil.
2. Lire et suivre les instructions concernant les "PRÉCAUTIONS À PRENDRE POUR ÉVITER TOUT RISQUE D'EXPOSITION AUX MICRO-ONDES" à la page 1.
3. Cet appareil doit être branché dans une prise avec retour à la terre. Voir le paragraphe "PRISE DE TERRE" à la page 5.
4. Comme avec tout autre appareil de cuisson, **ne pas** laisser le four sans surveillance pendant la cuisson.
5. Installer cet appareil selon les instructions d'installation de ce manuel, à la page 4.
6. **Ne pas** obstruer les événements d'aération.
7. **Ne pas** ranger ou utiliser l'appareil à l'extérieur. **Ne pas** l'utiliser près d'un évier, d'une piscine, dans un sous-sol humide ou tout autre endroit où il risque d'être exposé à l'eau.
8. N'utiliser le four que pour la cuisson selon les instructions de ce manuel. **Ne pas** utiliser des produits corrosifs ou tout autre produit chimique dans ce four. Cet appareil est conçu uniquement pour la cuisson ou le réchauffage d'aliments. Il n'est pas destiné à un usage commercial ou pour laboratoire. Le chauffage ou l'utilisation de produits corrosifs lors du nettoyage risquerait d'endommager l'appareil ou causer des fuites de radiation.
9. Lors du nettoyage du four et des joints d'étanchéité, n'utiliser qu'une éponge ou un linge doux humecté d'eau légèrement savonneuse (savon doux ou détergent).
10. Une surveillance constante est recommandée si l'appareil doit être utilisé par un enfant. **Ne pas** prendre pour acquis le fait qu'un enfant peut maîtriser la cuisson parce qu'il sait comment utiliser une fonction.
11. **Ne pas** faire fonctionner l'appareil si sa fiche ou son fil d'alimentation sont endommagés, s'il a été échappé, endommagé ou s'il semble y avoir une anomalie.
12. **Ne pas** plonger la fiche ou le fil d'alimentation dans l'eau.
13. Éloigner le fil d'alimentation de toute source de chaleur.
14. **Ne pas** laisser pendre le fil d'alimentation hors de la surface où est déposé le four.
15. Ne pas tenter de réparer ou de modifier les réglages internes de l'appareil. Confier tout entretien à un personnel compétent ou consulter un centre de service Panasonic agréé.
16. Ne pas faire cuire certains aliments, tels des œufs entiers, avec ou sans la coquille, dans le four, ni y placer des bouteilles à goulot étroit ou des contenants hermétiquement fermés, par exemple des pots en verre, car la pression pourrait les faire éclater.
17. Afin de prévenir tout risque d'incendie à l'intérieur du four:
  - (a) Ne pas surchauffer les aliments. Toute cuisson nécessitant l'utilisation de papier, de matière plastique ou autre combustible doit être constamment surveillée.
  - (b) Retirer les attaches en métal des emballages avant de les placer au four.
  - (c) **S'il arrive qu'un incendie se déclare à l'intérieur du four, laisser la porte fermée, débrancher le fil d'alimentation ou couper le contact sur le circuit électrique.**



## IMPORTANTES MESURES DE SÉCURITÉ À PRENDRE

(suite)

- (d) **Ne pas** utiliser l'intérieur du four comme espace de rangement. **Ne pas y laisser de produits en papier, d'ustensiles de cuisson ou d'aliments une fois la cuisson terminée.**
18. Des liquides, tel l'eau, le café ou le thé peuvent être surchauffés au-delà de leur point d'ébullition sans apparaître en état d'ébullition dû à la tension de la surface du liquide. Il n'est pas toujours possible de constater visuellement l'ébullition d'un liquide à sa sortie du four. **IL SE POURRAIT QUE DES LIQUIDES TRÈS CHAUDS SOUDAINEMENT DÉBORDENT LORS DE L'INSERTION D'UNE CUILLÈRE OU D'UN USTENSILE DANS LE LIQUIDE.**  
Afin de prévenir tout risque de blessures:
- (a) **BRASSER LE LIQUIDE AVANT LA CUISSON ET À MI-CUISSON.**
  - (b) **Ne pas réchauffer ensemble de l'eau et de l'huile ou des matières grasses. La pellicule huileuse enferme la vapeur et peut produire une violente éruption.**
  - (c) Ne pas utiliser de récipients à parois droites et cous étroits.
  - (d) En fin de cuisson, laisser reposer le récipient dans la cavité du four pendant une courte période avant de le retirer du four.
19. **Ne pas** faire cuire directement sur le plateau rotatif. Il risque de se craqueler, causer des blessures ou des dommages au four.



### AVIS

#### POUR PRÉVENIR TOUT RISQUE DE CHOCS ÉLECTRIQUES :

**Ne pas** enlever le panneau extérieur du four. Confier toute réparation à un personnel de service qualifié.

#### POUR PRÉVENIR TOUT RISQUE D'EXPOSITION AUX MICRO-ONDES :

**Ne pas** altérer, modifier les réglages, ou réparer la porte, le cadre du panneau des commandes, ou toute autre partie du four afin de prévenir les fuites de micro-ondes.

#### POUR PRÉVENIR TOUT RISQUE D'INCENDIE :

1. **Ne pas** utiliser le four lorsqu'il est vide. En l'absence d'aliment ou d'eau pour l'absorber, l'énergie des micro-ondes se réfléchirait continuellement sur les parois du four, engendrant une surchauffe et des dommages.
2. **Ne pas** ranger des matières inflammables à proximité, dessus ou dans le four.
3. **Ne pas** faire sécher de linge, des journaux ou tout autre matériel dans le four, ni utiliser du papier journal ou des sacs en papier pour la cuisson.
4. **Ne pas** frapper le panneau des commandes. Les commandes peuvent être endommagées.
5. **Ne pas** utiliser de papier recyclé à moins qu'il ne soit recommandé pour la cuisson micro-ondes. Il peut contenir des impuretés qui risqueraient d'occasionner des étincelles.

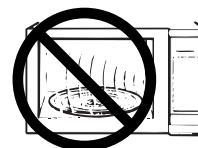

#### POUR PRÉVENIR TOUT RISQUE D'ÊTRE EBOUILLANTÉ :

Il est nécessaire d'utiliser des **POIGNÉES** pour retirer les aliments du four. La chaleur est transférée de l'aliment **CHAUD** vers le contenant, puis du contenant vers le plateau en verre. Le plateau en verre peut être très **CHAUD** après avoir retiré le contenant du four.

## Conserver ce manuel d'utilisation

Pour utiliser adéquatement ce four, lire les autres précautions de sécurité et le manuel d'utilisation.



## IMPORTANTES MESURES DE SÉCURITÉ À PRENDRE

(suite)

### Plateau en verre

1. Ne jamais utiliser le four sans l'anneau à galets et le plateau en verre.
2. Pour éviter tout dommage au four ou de mauvais résultats à la cuisson, ne pas utiliser le four sans que le plateau rotatif soit bien engagé dans le moyeu d'entraînement. Après avoir appuyé sur la touche de mise en marche pour commencer la cuisson, vérifier que le plateau est correctement en place et tourne normalement. **Nota:** Le plateau rotatif tourne dans les deux directions.
3. N'utiliser que le plateau en verre approprié à ce four. Ne pas substituer le plateau.
4. Lors du nettoyage, laisser refroidir le plateau avant de le placer dans l'eau.
5. Toujours déposer les aliments dans un plat pour four micro-ondes, ou sur une grille placée dans un plat pour four micro-ondes, et non directement sur le plateau en verre.
6. Si un aliment ou un ustensile placé sur le plateau en verre venait à toucher les parois du four, le plateau cesserait de tourner et changerait alors de direction.

### Anneau à galets

1. Nettoyer fréquemment l'anneau à galets et la sole du four afin d'éviter les bruits excessifs.
2. Lors de la cuisson, toujours utiliser l'anneau à galets avec le plateau en verre.
3. Toujours remettre le plateau en verre et l'anneau à galets à la bonne place.



## INSTALLATION ET MISE À LA TERRE

### Examen du four

Déballer l'appareil et retirer tout le matériel d'emballage. Examiner soigneusement l'appareil afin de détecter toute déformation, défectuosité du système de verrouillage ou bris de la porte. Prévenir immédiatement le détaillant si l'appareil est endommagé. Ne pas installer un four endommagé.

### Emplacement

1. Ce four Panasonic doit être déposé sur une surface plane et stable. Placer la surface avant de la porte à 7,6 cm (3 po) ou plus du bord du comptoir pour empêcher le four de basculer accidentellement durant une utilisation normale. Assurer une ventilation adéquate. Conserver un espace libre de 7,6 cm (3 po) de chaque côté et de 2,5 cm (1 po) au-dessus de l'appareil.
  - (a) **Ne pas** obstruer les orifices de ventilation. Si ceux-ci devaient être obstrués pendant le fonctionnement de l'appareil, le four risque de surchauffer et d'être endommagé.
  - (b) **Ne pas** placer le four dans un endroit excessivement chaud ou humide, par exemple, près d'une cuisinière à gaz ou électrique ou d'un lave-vaisselle.
  - (c) **Ne pas** utiliser le four en présence d'humidité excessive.
2. Cet appareil a été conçu uniquement pour un usage domestique. Il n'est pas approuvé ni testé pour un usage commercial ou maritime ni dans un véhicule mobile.

### Installation

1. **Ne jamais** obstruer les événements d'aération. S'il advenait que ceux-ci soient obstrués lorsque le four est en opération, il se produirait une surchauffe et un dispositif de sécurité très sensible couperait automatiquement le contact. Le cas advenant, la cuisson pourrait être reprise une fois le four refroidi.
2. Si cet appareil a été conçu pour être encastré, utiliser le nécessaire d'encastrement approprié disponible auprès d'un détaillant Panasonic local. Suivre les instructions d'installation fournies avec le nécessaire d'encastrement.



# INSTALLATION ET MISE À LA TERRE

(suite)



## AVIS

—UN USAGE INADÉQUAT DE CETTE FICHE À TROIS BRANCHES PEUT OCCASIONNER DES RISQUES DE CHOC ÉLECTRIQUE.

Consulter un maître-électricien ou un centre de service pour de plus amples détails concernant cette prise de terre. S'il est nécessaire d'ajouter une rallonge, n'utiliser qu'une rallonge à trois fils munie d'une fiche à trois branches avec retour à la terre et d'une prise à trois trous qui accepte la fiche du four. La capacité du câble de rallonge doit égaler ou excéder celle de l'appareil.

### Prise de terre

**CET APPAREIL DOIT ÊTRE BRANCHÉ DANS UNE PRISE AVEC RETOUR À LA TERRE.** En cas de court-circuit, cette prise de terre permet de réduire les risques de chocs électriques. La fiche à trois branches dont est muni cet appareil s'insère dans une prise standard à trois trous incluant un retour à la terre.

- Brancher la fiche dans une prise à 3 branches avec retour à la terre, correctement installée.
- Ne pas retirer la broche de retour à la terre.
- Ne pas utiliser un adaptateur.

### Alimentation

1. L'appareil est muni d'un cordon d'alimentation court pour réduire les risques d'emmêlement ou d'accrochage d'un cordon plus long.
2. Des cordons plus longs ou des rallonges sont vendus séparément et peuvent être utilisés si les précautions d'usage sont respectées. **Ne pas** laisser le cordon pendre hors de la table ou du comptoir.
3. Si un long cordon ou une rallonge est utilisée,
  - La capacité indiquée du cordon doit être au moins égale à la consommation du four.
  - Le cordon d'alimentation doit comporter trois fils et une fiche à trois branches avec retour à la terre.
  - Il faut disposer le long cordon de manière qu'il ne pende pas en dehors du comptoir ou de la table d'où il pourrait être tiré par un enfant ou le faire trébucher.

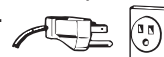

### Circuit

1. Pour un rendement optimal, brancher ce four sur un circuit électrique séparé. Aucun autre appareil ne doit être utilisé simultanément sur le même circuit électrique. Sinon, le fusible risque de griller ou le disjoncteur peut se déclencher.
2. Ce four doit être branché sur le secteur 120 V c.a., 60 Hz, 15 A dans une prise à trois trous. S'il advenait que l'installation électrique ne comporte pas de prise munie d'un retour à la terre, il est de la responsabilité et de l'obligation du propriétaire de consulter un maître-électricien afin de faire effectuer les modifications nécessaires.
3. La TENSION du circuit électrique doit correspondre à celle du four (120 V c.a., 60 Hz). Il est dangereux d'utiliser une haute tension et cela peut occasionner un incendie ou des dommages au four. Une tension plus faible ralentit la cuisson. Panasonic n'est PAS responsable pour quelconques dommages résultant d'un usage du four avec une tension autre que celle spécifiée.

### Brouillage télé/radio

1. L'utilisation du four à micro-ondes peut occasionner du brouillage sur la réception radio, télé ou sur un autre équipement semblable.
2. En présence de brouillage, les mesures suivantes peuvent le réduire ou l'éliminer:
  - (a) Placer la radio, le téléviseur, etc. le plus loin possible du four à micro-ondes.
  - (b) Utiliser une antenne correctement installée pour obtenir un signal de réception plus puissant.
  - (c) Nettoyer la porte et les surfaces d'étanchéité du four. (Voir "Entretien")



## Mises en garde

Lors de l'utilisation du four, il est recommandé de prendre les précautions suivantes.

### **IMPORTANT**

**Les résultats dépendent de la durée et du niveau d'intensité réglés ainsi que du poids des aliments. Il y a risque d'incendie si la quantité d'aliment recommandée est réduite mais que la durée de cuisson demeure la même.**

### **1) PRÉPARATION EN CONSERVE / STÉRILISATION / DÉSHYDRATATION DES ALIMENTS / CUISSON DE PETITES QUANTITÉS D'ALIMENTS**

- **Ne pas** utiliser le four pour la préparation de conserves. Le four ne peut pas maintenir les aliments à la température requise pour la mise en conserve. Les aliments risquent une contamination et une détérioration.
- **Ne pas** utiliser le four pour stériliser des objets (biberons, etc.). Il est difficile de conserver le four à la haute température nécessaire à la stérilisation.
- **Ne pas** faire sécher les viandes, les fruits, les légumes ou les fines herbes dans le four. Des petites quantités d'aliments ou des aliments à faible teneur en eau peuvent brûler, s'assécher ou prendre feu.

### **2) MAÏS ÉCLATÉ**

Le maïs éclaté peut être préparé dans un grille-maïs pour four micro-ondes. Le maïs éclaté est également disponible en sac. Suivre les directives du fabricant et utiliser une marque adéquate à la puissance du four.

**ATTENTION:** Le maïs éclaté pré-emballé pour four micro-ondes doit être préparé selon les instructions sur l'emballage ou à l'aide de la touche de maïs éclaté (voir page 15). Sinon, le maïs peut ne pas éclater correctement ou s'enflammer et déclencher un incendie. Ne jamais laisser le four sans surveillance lors de la cuisson. Laisser le sac refroidir avant de l'ouvrir. Afin d'éviter tout risque de brûlures lors de l'ouverture du sac, l'éloigner du visage et du corps.

### **3) FRITURE**

- **Ne jamais** faire de friture dans le four micro-ondes. L'huile peut prendre feu et endommager le four ou causer des blessures. Un bon nombre d'ustensiles conçus pour la cuisson micro-ondes ne résistent pas à la chaleur dégagée par l'huile chaude.

### **4) ALIMENTS AVEC MEMBRANES NON POREUSES**

- **NE PAS FAIRE CUIRE OU RÉCHAUFFER DES OEUFS ENTIERS, AVEC OU SANS LA COQUILLE.** La vapeur accumulée dans les oeufs entiers peut les faire exploser et causer des dommages au four ou des blessures. Il est sans danger de réchauffer les oeufs durs TRANCHÉS et de faire cuire des oeufs BROUILLÉS.
- **Les pommes de terre, les pommes, les courges et les saucisses** sont des exemples d'aliments à membrane non poreuse. Percer ces aliments avant la cuisson par micro-ondes pour les empêcher d'éclater.

**ATTENTION :** Une cuisson excessive ou des vieilles pommes de terre peuvent engendrer un incendie.





## Mises en garde

(suite)

### 5) PLATEAU EN VERRE / USTENSILES DE CUISSON / ALUMINIUM

- Les ustensiles de cuisson peuvent devenir chauds durant la cuisson. Afin d'éviter tout risque de brûlures, utiliser des poignées pour les retirer du four ou lors du retrait du couvercle ou de la pellicule plastique.
- Le plateau en verre devient chaud durant la cuisson. Le laisser refroidir avant de le manipuler ou d'y déposer des articles en papier, telles des assiettes en papier ou des sacs de maïs éclaté pour fours micro-ondes.
- Lors de l'utilisation de feuilles d'aluminium, s'assurer d'un espace d'au moins 2,5 cm (1 po) entre les parties métalliques et les parois intérieures du four et la porte.
- Ne pas utiliser des plats avec garnitures métalliques afin de prévenir la formation d'étincelles.

### 6) SERVIETTES EN PAPIER / TISSUS

- **Ne pas** utiliser de serviettes en papier ni de tissus contenant des fibres synthétiques. Ces fibres risquent de s'enflammer. Surveiller l'usage de serviettes en papier.

### 7) PLATS À BRUNIR / SACS DE CUISSON

- Les plats et les grilles à brunir ont été conçus pour la cuisson micro-ondes seulement. Procéder selon les instructions du fabricant. **Ne jamais** préchauffer un plat à brunir pendant plus de 6 minutes.
- Lors de l'utilisation de sacs de cuisson, procéder selon les directives du fabricant. **Éviter** les attaches en métal. Fermer à l'aide de l'attache en nylon incluse, d'une bande découpée du sac ou d'une ficelle.

### 8) THERMOMÈTRES

- **Ne jamais** utiliser de thermomètre à viande ordinaire dans un four micro-ondes. Utiliser un thermomètre à viande ou un thermomètre à bonbons pour four micro-ondes. Autrement, il peut y avoir formation d'étincelles.

### 9) LAIT MATERNISÉ / ALIMENTS POUR BÉBÉS

- **Ne pas** réchauffer le lait maternisé ou les aliments pour bébés dans le four micro-ondes. Le contenant ou la surface extérieure en verre peut paraître chaude mais l'intérieur peut être brûlant.

### 10) RÉCHAUFFAGE DE PÂTISSERIES

- Lors du réchauffage de pâtisseries, vérifier la température de toute garniture. Certaines garnitures peuvent être très chaudes même si l'aliment est tiède. (ex. : beignes à la gelée).

### 11) MISES EN GARDE GÉNÉRALES

- **Ne pas** utiliser le four pour autre chose que la cuisson des aliments.

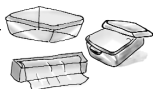

## Ustensiles de cuisson

Article	Micro-ondes	Commentaires
Assiette et tasse en papier	Oui	Sert à réchauffer les aliments ou pour une cuisson de courte durée comme celle de saucisses fumées.
Attache métallique	Non	Risque de formation d'étincelles et d'incendie.
Bocal en verre	Non	La plupart des bocaux en verre ne résistent pas à la chaleur. Ne pas les utiliser pour la cuisson et le réchauffage.
Contenant jetable en papier-polyester	Oui	Certains aliments surgelés sont emballés dans de tels contenants. Disponibles dans le commerce.
Emballage repas-minute avec poignée métallique	Non	Les poignées métalliques risquent de former des étincelles.
Paille, osier, bois	Oui, avec précaution	Utiliser pour le réchauffage de courte durée ou pour amener les aliments à une faible température de service. Le bois peut sécher, se fendre ou craqueler dans le four.
Papier d'aluminium	Pour protéger seulement	Recouvrir les parties minces des pièces de viande et de la volaille de petits morceaux d'aluminium afin de prévenir la surcuisson. Des étincelles peuvent se produire si l'aluminium est trop près des parois ou de la porte, ce qui risquerait d'endommager le four.
Papier paraffiné	Oui	S'utilise pour couvrir l'aliment afin de prévenir les éclaboussures et maintenir l'humidité à l'intérieur du récipient.
Papier parchemin	Oui	S'utilise pour couvrir afin d'éviter les éclaboussures.
Pellicule plastique	Oui	Sert à couvrir les aliments afin de maintenir l'humidité à l'intérieur. S'assurer que la pellicule est approuvée pour cuisson micro-ondes. Vérifier les directives sur l'emballage.
Plastique récipient allant au four micro-ondes	Oui, avec précaution	Doit être identifié "Pour four micro-ondes". Consulter les directives du fabricant pour l'emploi recommandé. Certains contenants en plastique pour micro-ondes ne conviennent pas aux aliments à haute teneur en sucre ou en gras.
mélamine	Non	Ce matériau absorbe les micro-ondes et devient chaud.
Plat à brunir	Oui	Consulter le mode d'emploi du plat à brunir. Ne pas préchauffer pendant plus de 6 minutes.
Plateau de repas surgelés en métal	Non	Le métal peut produire des étincelles et endommager le four.
Plateau de repas surgelés allant au four micro-ondes	Oui	Chauffer un seul plateau à la fois dans le four.
Récipient en métal	Non	Le métal peut produire des étincelles et endommager le four.
Récipient en verre et céramique (résistant à la chaleur, allant au four)	Oui	Idéal pour la cuisson micro-ondes. Suivre les étapes en bas de page pour tester le récipient.
Sac de cuisson	Oui	Procéder selon les directives du fabricant. Fermer à l'aide de l'attache en nylon incluse, d'une bande découpée du sac ou d'une ficelle. Éviter les attaches en métal. Percer six fentes de 1 cm (1/2 po) dans le haut du sac.
Sac en papier brun	Non	Risque d'incendie.
Serviette en papier et essuie-tout	Oui	Sert pour réchauffer les petits pains et les sandwiches, seulement si indiqué comme sans danger pour le four micro-ondes.
Serviette et essuie-tout en papier recyclé	Non	Peut contenir des impuretés qui risqueraient d'occasionner des étincelles.
Thermomètre pour four micro-ondes	Oui	N'utiliser que des thermomètres à viande ou à bonbons conçus pour four micro-ondes.
pour four traditionnel	Non	Ne pas utiliser dans un four micro-ondes. Risque de formation d'étincelles. Peut chauffer.
Vaisselle allant au four micro-ondes	Oui	Lire les directives du fabricant avant d'utiliser. Certains récipients sont identifiés "Pour four micro-ondes".
Vaisselle non identifiée	?	Tester le récipient comme indiqué ci-dessous.
Verre en mousse de polystyrène ("styrofoam")	Oui, avec précaution	Sert à amener l'aliment à une basse température de service. Peut fondre si la température est élevée.

### ESSAI DE RÉCIPIENTS

**Pour vérifier si un récipient peut aller au four micro-ondes:** Remplir d'eau froide un contenant pour micro-ondes et le déposer dans le four avec le récipient à tester; **chauffer une (1) minute à P10 (ELEVÉE)**. Si le récipient testé est demeuré à la température ambiante alors que l'eau dans le contenant pour micro-ondes est chaude, il peut être utilisé dans un four à micro-ondes. Si par contre le récipient est chaud cela veut dire qu'il a absorbé des micro-ondes, auquel cas il ne doit pas être utilisé pour ce mode de cuisson. Ne pas utiliser ce test avec des récipients en plastique.



## Entretien

### Avant le nettoyage:

Débrancher le cordon d'alimentation. Si la prise n'est pas accessible, laisser la porte du four ouverte pendant le nettoyage.

### Après le nettoyage:

S'assurer de bien remettre en place l'anneau à galets et le plateau, et d'appuyer sur la touche Arrêt/Réenclenchement pour réarmer l'affichage.

### Aide-mémoire:

Ne pas enlever, essuyer avec un chiffon humide.

### Intérieur du four:

Essuyer avec un linge humide après usage, un détergent doux peut être utilisé au besoin. Ne pas utiliser un détergent puissant ou de la poudre à récuper.

### Porte du four:

Essuyer avec un chiffon doux toute vapeur accumulée sur la surface intérieure ou sur le pourtour extérieur de la porte. Les aliments, pendant la cuisson, dégagent toujours de la vapeur. (Il peut arriver qu'il y ait condensation sur des surfaces plus froides, telles que la porte du four. Ce phénomène est tout à fait normal.)

La surface intérieure est recouverte d'une pellicule isolante contre la chaleur et la vapeur. **Ne pas la retirer.**

### Plateau de verre:

Retirer le plateau et le laver dans de l'eau savonneuse ou le mettre au lave-vaisselle.

### Surfaces extérieures:

Nettoyer avec un chiffon humide. Afin de prévenir tout risque d'endommager les pièces internes, veiller à ce qu'aucun liquide ne s'infilte par les orifices de ventilation.

### Panneau des commandes:

\* Le panneau est recouvert d'une pellicule protectrice amovible pour prévenir les rayures. Il est possible que de petites bulles d'air se forment dessous la pellicule. (Conseil pratique - Pour enlever la pellicule, coller du ruban adhésif sur un de ses coins, puis tirer délicatement.)

\* Dans le cas où le panneau des commandes deviendrait mouillé, l'essuyer avec un chiffon sec. Ne pas utiliser un détergent puissant ou de la poudre à récuper.

### Anneau à galets et sole du four:

Nettoyer la sole du four avec un chiffon humecté de détergent doux ou de nettoyant à vitre, puis essuyer. L'anneau à galets peut être lavé dans de l'eau savonneuse ou dans un lave-vaisselle. S'assurer de garder ces pièces propres afin d'éviter tout bruit excessif.

### Ne pas retirer le couvercle du guide d'ondes :

Il est important de conserver propre le couvercle tout comme l'intérieur du four.

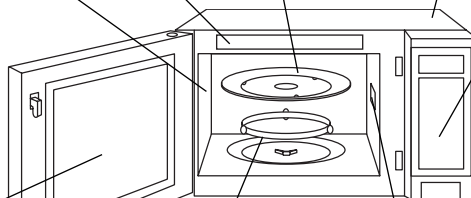

**IL EST IMPORTANT DE CONSERVER PROPRE ET SEC L'INTÉRIEUR DU FOUR. LES RÉSIDUS D'ALIMENTS ET LA CONDENSATION PEUVENT PRODUIRE DE LA ROUILLE OU DES ÉTINCELLES ET ENDOMMAGER LE FOUR. ESSUYER TOUTES LES SURFACES, INCLUANT LES ÉVENTS D'AÉRATION, LES JOINTS D'ÉTANCHÉITÉ ET SOUS LE PLATEAU DE VERRE.**

## Diagramme des caractéristiques

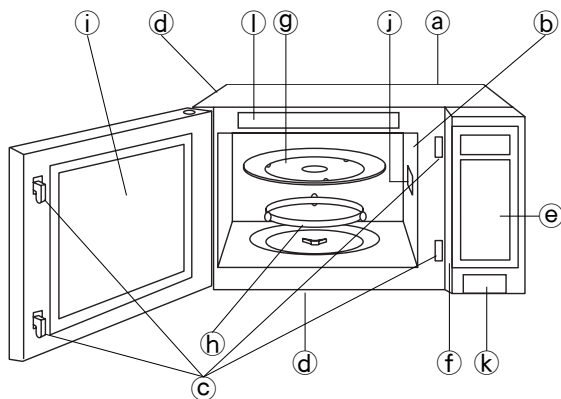

- |   |   |
|---|---|
| <b>Ⓐ</b> Événement d'aération externe         | <b>Ⓗ</b> Anneau à galets                                      |
| <b>Ⓑ</b> Événement d'aération interne         | <b>Ⓘ</b> Pellicule antivapeur/antichaleur<br>(ne pas retirer) |
| <b>Ⓒ</b> Verrouillage de sécurité de la porte | <b>Ⓙ</b> Couvercle du guide d'ondes<br>(ne pas retirer)       |
| <b>Ⓓ</b> Événements d'aération                | <b>Ⓚ</b> Levier d'ouverture de la porte                       |
| <b>Ⓔ</b> Panneau des commandes                | <b>Ⓛ</b> Aide-mémoire   |
| <b>Ⓛ</b> Plaque signalétique                  |   |
| <b>Ⓜ</b> Plateau en verre                     |   |

# Panneau des commandes

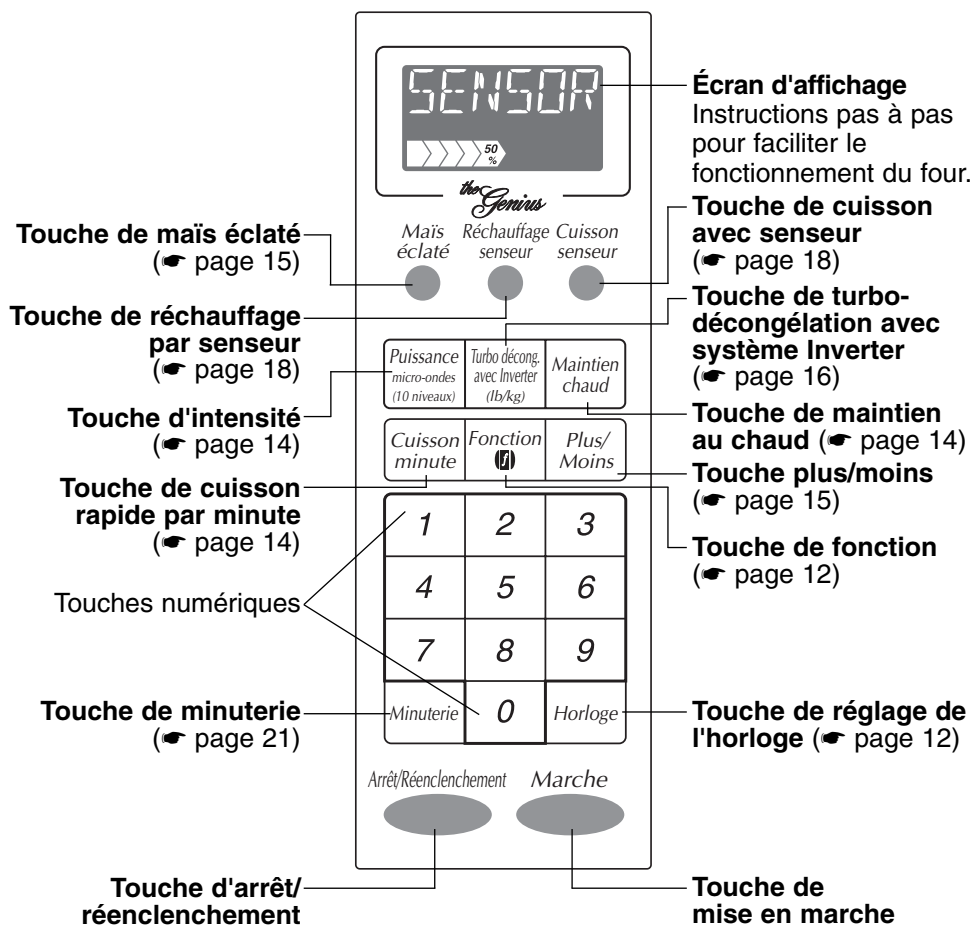



**Avant la cuisson:** Une pression annule la programmation.  
**Durant la cuisson:** Une pression interrompt la cuisson, une seconde annule la programmation et les chiffres de l'heure ou deux points réapparaissent à l'affichage.

Il suffit d'appuyer sur cette touche pour débiter la cuisson. Si la porte est ouverte pendant la cuisson ou si une pression est exercée sur la touche **d'arrêt/réenclenchement**, il faudra appuyer à nouveau sur la touche de **mise en marche** pour reprendre la cuisson.

## Avertissement sonore:



L'avertisseur du four se fait entendre lorsque la programmation est correcte. Si l'avertisseur ne se fait pas entendre lorsqu'une pression est exercée sur une touche, c'est que l'appareil n'a pas ou ne peut pas accepter l'instruction. L'avertisseur se fait entendre à deux reprises entre chaque cycle de cuisson et à cinq reprises à la fin d'un programme.

## Mise en route

<p>1.</p>  	<ul style="list-style-type: none"> <li>Brancher le cordon d'alimentation dans une prise secteur avec retour à la terre. Le message "WELCOME TO PANASONIC...REFER TO OPERATING INSTRUCTIONS BEFORE USE" défile à l'affichage.</li> </ul>
<p>2.</p> 	<ul style="list-style-type: none"> <li>Par défaut, la langue d'affichage est l'anglais. Pour sélectionner l'affichage en français ou en espagnol, utiliser l'option du choix de la langue au moyen de la touche <b>Fonction</b>. Lorsque le français est sélectionné, "BIENVUE A PANASONIC... LIRE LE MANUEL D'UTILISATION AVANT USAGE" défile à l'affichage. Pour utiliser les mesures métriques, utiliser l'option du choix de l'unité de mesure au moyen de la touche <b>Fonction</b>.</li> </ul>

## Réglage de l'horloge

Exemple: Réglage à 11:25 AM ou PM.

<p>1.</p> 	<ul style="list-style-type: none"> <li>Appuyer une fois sur <b>Horloge</b>.                     <ul style="list-style-type: none"> <li>Les deux points clignotent.</li> </ul> </li> </ul>
<p>2.</p> 	<ul style="list-style-type: none"> <li>Entrer l'heure du jour au moyen des touches numériques.                     <ul style="list-style-type: none"> <li>L'heure apparaît à l'affichage; les deux points continuent à clignoter.</li> </ul> </li> </ul>
<p>3.</p> 	<ul style="list-style-type: none"> <li>Appuyer sur <b>Horloge</b>.                     <ul style="list-style-type: none"> <li>Les deux points cessent de clignoter; l'heure du jour est entrée.</li> </ul> </li> </ul>

### NOTA:

- Pour refaire le réglage de l'horloge, recommencer les étapes 1 à 3.
- L'horloge fonctionne tant que le four est branché et alimenté en énergie électrique.
- L'horloge fonctionne selon un système de 12 heures.
- Le four ne peut fonctionner pendant que les deux points sont affichés et clignotent.

## Touche de fonction

La touche de fonction vous permet d'effectuer les réglages initiaux du four, tels que la sélection de la langue d'affichage (anglais, français ou espagnol), la vitesse de défilement de l'affichage, le verrouillage de sécurité, etc. Voir ci-dessous.

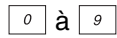
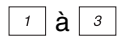
<p>1.</p> 	<ul style="list-style-type: none"> <li>Appuyer sur <b>Fonction</b>.</li> </ul>
<p>2.</p>  <p>Appuyer</p>	<ul style="list-style-type: none"> <li>Appuyer sur les touches numériques pour sélectionner la rubrique (voir le tableau à la page suivante).</li> </ul>
<p>3.</p>  <p>Appuyer</p>	<ul style="list-style-type: none"> <li>Appuyer pour sélectionner l'option.</li> </ul>
<p>4. Si d'autres rubriques sont désirées, répéter les étapes 1 à 3.</p>	



# Touche de fonction

Fonction



→ 1

## LANGUE D'AFFICHAGE

Ce four offre le choix de l'affichage en anglais, en français ou en espagnol. Lors de la mise en contact initiale, les affichages se font en anglais.

- \*1 ENGLISH ↔ Affichages en anglais.
- 2 FRANÇAIS ↔ Affichages en français.
- 3 ESPANOL ↔ Affichages en espagnol.

→ 2

## SÉLECTION LB/KG

Le four offre le choix entre les mesures impériales et métriques. Lors de la mise en contact initiale, les mesures impériales sont implicitement sélectionnées.

- \*1 LB ↔ Réglages du poids en lb et oz.
- 2 KG ↔ Réglages du poids en g et kg.

→ 3

## VITESSE DE DÉFILEMENT

Il est possible de choisir la vitesse de défilement des affichages.

- 1 RAPIDE ↔ Les mots défilent rapidement.
- \*2 MOYENNE ↔ Réglage implicite de la vitesse de défilement.
- 3 LENTE ↔ Les mots défilent lentement.

→ 4

## MENU À L'ÉCRAN

Le guide vous aide à programmer le four en affichant l'étape suivante. Une fois familiarisé avec le fonctionnement du four, désactiver le guide.

- \*1 OUI ↔ Le guide s'affiche.
- 2 NON ↔ Le guide ne s'affiche pas.

→ 5

## VERROUILLAGE DE SÉCURITÉ

Le four possède une fonction de verrouillage de sécurité qui prévient la mise en marche du four par inadvertance ou par un enfant. La porte n'est pas verrouillée.

- 1 OUI ↔ Les commandes sont verrouillées et ne peuvent être utilisées.
- \*2 NON ↔ Le verrouillage de sécurité est désactivé.

→ 6

## AVERTISSEUR (BIP)

Il est possible d'activer ou de désactiver l'avertisseur du four.

- \*1 OUI ↔ L'avertisseur se fait entendre.
- 2 NON ↔ Aucune tonalité n'est émise.

→ 7

## AIDE-MÉMOIRE (BIP RAPPEL)

Un avertisseur peut se déclencher à toutes les 15 secondes pour vous rappeler de retirer les aliments après la cuisson.

- 1 OUI ↔ L'avertisseur aide-mémoire se déclenche.
- \*2 NON ↔ L'avertisseur aide-mémoire est désactivé.

→ 8

## HEURE AVANCÉE/NORMALE

→ 1 OUI ↔ L'horloge est avancée d'une heure.

- \*2 NON ↔ L'horloge est remise à l'heure normale.

→ 9

## AFFICHAGE DE L'HEURE (HORLOGE)

Il est possible d'annuler l'affichage de l'heure.

- \*1 OUI ↔ L'heure apparaît à l'afficheur.
- 2 NON ↔ L'heure n'apparaît pas à l'afficheur.

L'heure du jour demeure en mémoire lorsque l'heure n'est pas affichée.

→ 0

## MODE DE DÉMONSTRATION



Cette fonction est conçue pour les démonstrations en magasin. En ce mode, le fonctionnement du four est simulé sans émission de micro-ondes.

- 1 OUI ↔ Le four se met en mode démonstration.
- \*2 NON ↔ Aucune démonstration n'est possible.

\* MODE PAR DÉFAUT

## Sélection de la puissance et de la durée de cuisson

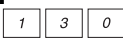
**Exemple: Pour la cuisson à P6 (MOYENNE) pendant 1 minute 30 secondes**

<p><b>1.</b></p>  <p>Appuyer cinq fois</p>	<ul style="list-style-type: none"> <li>Appuyer sur la touche <b>Puissance micro-ondes</b> jusqu'à ce que le niveau désiré soit affiché.</li> </ul>
<p><b>2.</b></p> 	<ul style="list-style-type: none"> <li>Entrer la durée de cuisson à l'aide des touches numériques.</li> </ul>
<p><b>3.</b></p> 	<ul style="list-style-type: none"> <li>Appuyer sur <b>Marche</b>.                      ► La cuisson débute. Le compte à rebours s'amorce à l'affichage.</li> </ul>

Nombre de pressions	Niveau de puissance
une	P10 (ÉLEVÉE)
deux	P9
trois	P8
quatre	P7 (MOY.-ÉLEVÉE)
cinq	P6 (MOYENNE)
six	P5
sept	P4
huit	P3 (MOY. - FAIBLE)/DÉC.
neuf	P2
dix	P1 (FAIBLE)

**NOTA:**



- Si la cuisson comporte plus d'un cycle, recommencer les étapes 1 et 2 pour chacun des cycles avant d'appuyer sur la touche **Marche**. Le nombre maximum de cycles est fixé à 5. Pendant le fonctionnement, deux bips se font entendre entre chaque cycle de cuisson. Cinq bips se font entendre à la fin du programme.
- Si le niveau de puissance P10 est sélectionné pour le premier cycle de cuisson, il est possible de commencer directement à l'étape 2.
- Au niveau de puissance P10, la durée maximale programmable est de 30 minutes. Pour les autres niveaux, la durée maximale est de 99 minutes et 99 secondes.
- Régler la puissance à P10 pour réchauffer des liquides. Le niveau P7 convient à la plupart des aliments tandis que P6 convient mieux à des aliments plus denses.
- Pour la décongélation, régler la puissance à P3.

**NE PAS TROP CUIRE.** Ce four cuit plus rapidement que les modèles plus anciens. Une surcuisson donne des aliments plus secs et peut engendrer un incendie. Le niveau de puissance d'un four micro-ondes donne le niveau de puissance micro-ondes disponible.

## Cuisson rapide par minute

Cette fonction permet de régler ou d'ajouter du temps de cuisson par incréments de 1 minute jusqu'à 10 minutes.

**Réglage de la durée de cuisson :**

<p><b>1.</b></p> 	<ul style="list-style-type: none"> <li>Appuyer sur la touche <b>Cuisson minute</b> jusqu'à ce que le temps de cuisson apparaisse à l'affichage (jusqu'à 10 minutes). Le niveau de puissance est prédéfini à P10.</li> </ul>
<p><b>2.</b></p> 	<p>Appuyer sur <b>Marche</b>. La cuisson débute et le compte à rebours s'amorce. A la fin de la cuisson, 5 bips se font entendre.</p>

**NOTA:**



- Au besoin, il est possible d'utiliser un autre niveau de puissance. Sélectionner le niveau désiré avant de régler le temps de cuisson.
- Après le réglage de la durée à l'aide de la touche **Cuisson minute**, les touches numériques ne fonctionnent pas.
- La touche **Cuisson minute** peut servir à ajouter du temps à la durée pendant la cuisson manuelle.



## Maintien au chaud

Cette fonction permet de maintenir les aliments au chaud jusqu'à 30 minutes après la cuisson.

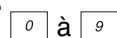
**Exemple: Pour conserver 500 ml (2 tasses) de sauce maison au chaud**

<p><b>1.</b></p> 	<ul style="list-style-type: none"> <li>Appuyer sur <b>Maintien chaud</b>.</li> </ul>
<p><b>2.</b></p> 	<ul style="list-style-type: none"> <li>Régler la durée de maintien au chaud, jusqu'à 30 minutes.</li> </ul>
<p><b>3.</b></p> 	<ul style="list-style-type: none"> <li>Appuyer sur <b>Marche</b>.                      ► Le maintien au chaud débute. Le compte à rebours s'amorce à l'affichage.</li> </ul>

**NOTA:**



Le **maintien au chaud** peut être programmé comme dernière étape après l'entrée manuelle du temps de cuisson. Il ne peut pas être utilisé en combinaison avec les fonctions avec capteur ou automatiques.





## Maïs éclaté

**Exemple: Pour faire éclater 99 g (3,5 oz) de maïs éclaté.**

<b>1.</b>  	<ul style="list-style-type: none"> <li>Appuyer sur la touche <b>Maïs éclaté</b> jusqu'à ce que le poids désiré soit affiché.</li> </ul>							
	<table border="1"> <thead> <tr> <th>Nombre de pressions</th> <th>Poids</th> </tr> </thead> <tbody> <tr> <td>une</td> <td>99 g (3,5 oz)</td> </tr> <tr> <td>deux</td> <td>85 g (3,0 oz)</td> </tr> <tr> <td>trois</td> <td>50 g (1,75 oz)</td> </tr> </tbody> </table>	Nombre de pressions	Poids	une	99 g (3,5 oz)	deux	85 g (3,0 oz)	trois
Nombre de pressions	Poids							
une	99 g (3,5 oz)							
deux	85 g (3,0 oz)							
trois	50 g (1,75 oz)							
<b>2.</b>  Optionnel	(Voir la fonction <b>Plus/Moins.</b> )							
<b>3.</b>  	<ul style="list-style-type: none"> <li>Appuyer sur <b>Marche.</b> <ul style="list-style-type: none"> <li>Après quelques secondes, le temps de cuisson s'affiche et le compte à rebours s'amorce.</li> </ul> </li> </ul>							

### NOTA SUR LA FONCTION MAÏS ÉCLATÉ:

- Ne faire éclater qu'un sac à la fois.
- Placer le sac dans le four conformément aux instructions du fabricant.
- Utiliser du maïs éclaté à température ambiante.
- Une fois le maïs éclaté, attendre quelques minutes avant d'ouvrir le sac.
- Ouvrir le sac avec prudence pour prévenir les brûlures lors de l'échappement de la vapeur.
- Ne pas réchauffer les grains qui n'ont pas éclaté ni réutiliser le sac.

### NOTA:

Si le poids du maïs éclaté diffère de ceux indiqués, suivre les instructions sur l'emballage. **Ne jamais laisser le four sans surveillance.** Arrêter le four lorsque les crépitements ralentissent et que l'intervalle entre chacun est de 2 à 3 secondes. **Une surcuisson peut déclencher un incendie.**

### REMARQUE:

Il est possible que la durée de cuisson varie quelque peu lorsque plusieurs sacs de maïs sont cuits l'un après l'autre. Cela n'affectera pas les résultats.

## Fonction Plus/Moins

### Pour le maïs éclaté:

En utilisant la touche **Plus/Moins**, les programmes peuvent être ajustés pour régler la durée de cuisson au besoin.

- 1 pression = Augmente d'environ 10 secondes.
- 2 pressions = Augmente d'environ 20 secondes.
- 3 pressions = Diminue d'environ 10 secondes.
- 4 pressions = Diminue d'environ 20 secondes.
- 5 pressions = Réglage original

Appuyer sur la touche **Plus/Moins** avant d'appuyer sur la touche **Marche**.

### Pour la cuisson/réchauffage par senseur:

Les préférences de cuisson varient d'une personne à l'autre. Après avoir utilisé quelques fois la fonction de **Réchauffage/cuisson par senseur**, il est possible de modifier le degré de cuisson.

- 1 pression = Augmente la cuisson (ajoute environ 10% de la durée.)
- 2 pressions = Diminue la cuisson (enlève environ 10% de la durée.)
- 3 pressions = Réglage original

Appuyer sur la touche **Plus/Moins** avant d'appuyer sur la touche **Marche**.





## Turbo-décongélation avec système Inverter

Cette caractéristique permet de faire décongeler automatiquement les aliments tels que la viande, la volaille et les fruits de mer en programmant tout simplement selon leur poids.

**Exemple: Pour décongeler 1,5 lb (0,7 kg) de viande**

Placer la viande dans un plat pour four micro-ondes.

<b>1.</b> 	<ul style="list-style-type: none"> <li>Appuyer sur <b>Turbo-décongélation avec Inverter.</b></li> </ul>
<b>2.</b> 	<ul style="list-style-type: none"> <li>Entrer le poids de l'aliment à l'aide des touches numériques.</li> </ul>
<b>3.</b> 	<ul style="list-style-type: none"> <li>Appuyer sur <b>Marche.</b> La décongélation débute. Le compte à rebours s'amorce. Avec des aliments plus lourds, un bip est émis à mi-décongélation. Si 2 bips se font entendre, retourner, réarranger les aliments ou protéger avec du papier d'aluminium.</li> </ul>

### Tableau de conversion:

Utiliser le tableau pour convertir les onces ou centièmes de livre en dixièmes de livre. Pour utiliser la turbo-décongélation, entrer le poids de l'aliment en livres (1,0) et dixièmes de livre (0,1). Si le morceau de viande pèse 1,95 lb ou 1 lb 14 oz, entrer 1,9 lb.

Onces	Centième de livre	Dixième de livre
0	,01 - ,05	0,0
1 - 2	,06 - ,15	0,1
3 - 4	,16 - ,25	0,2
5	,26 - ,35	0,3
6 - 7	,36 - ,45	0,4
8	,46 - ,55	0,5
9 - 10	,56 - ,65	0,6
11 - 12	,66 - ,75	0,7
13	,76 - ,85	0,8
14 - 15	,86 - ,95	0,9

### Nota:

Le poids maximal pour la turbo-décongélation avec système Inverter est de 3 kg (6 lb).



## Conseils et techniques de décongélation

### Avant de congeler:

- La viande, la volaille et le poisson doivent être congelés sur 1 ou 2 couches seulement. Mettre du papier ciré entre les couches.
- Emballer avec de la pellicule plastique très résistante, des sacs ou papier pour congélateur.
- Retirer le plus d'air possible pour créer un emballage sous vide.
- Fermer en s'assurant d'une bonne étanchéité. Inscrive la date et la description sur une étiquette.

### Décongélation:

- Retirer l'emballage. Cela permet à l'humidité de s'évaporer et ainsi de réduire les risques de cuisson par le réchauffement des jus des aliments.
- Placer l'aliment dans un plat pour four micro-ondes.
- Les rôtis doivent être placés côté gras sur le dessous et la volaille entière, poitrine sur le dessous.
- Sélectionner le niveau d'intensité le plus bas et le temps minimum afin que les aliments ne soient pas complètement décongelés.
- Égoutter les jus durant la décongélation.
- Tourner les aliments durant la décongélation.
- Protéger les extrémités ou les parties minces si nécessaire (Voir "Techniques de cuisson")

### Après la décongélation:

- Le centre des gros morceaux peut encore être gelé. La décongélation se termine pendant la durée d'attente.
- Laisser reposer, couvert, conformément aux durées d'attente indiquées à la page 17.
- Rincer les aliments mentionnés au tableau.
- Les aliments congelés en deux couches devraient être rincés séparément et devraient avoir une période d'attente plus longue.



## Conseils et techniques de décongélation (suite)

ALIMENT	DURÉE (P3) DE DÉCON- GÉLATION MANUELLE (min/kg) (min/lb)		PENDANT LA DÉCONGÉLATION	APRÈS LA DÉCONGÉLATION	
	Attente	Rinçage (eau froide)			
<b>Poisson et fruits de mer</b> {jusqu'à 1,4 kg (3 lb)} Chair de crabe	12	6	Séparer en morceaux/Réarranger	5 min	OUI
Dames de poisson	8 à 12	4 à 6	Retourner		
Filets de poisson	8 à 12	4 à 6	Retourner/Réarranger/Protéger les extrémités		
Pétoncles	8 à 12	4 à 6	Séparer/Ôter les parties décongelées		
Poisson entier	8 à 12	4 à 6	Retourner		
<b>Viande</b> Viande hachée	8 à 10	4 à 5	Retourner/Ôter les parties décongelées/ Protéger les extrémités	10 min	NON
Rôtis {1,1-1,8 kg (2½ - 4 lb)}	8 à 16	4 à 8	Retourner/Protéger les extrémités et les parties décongelées	30 min au réfrigérateur	
Côtelettes/Steak	12 à 16	6 à 8	Retourner/Réarranger/Protéger les extrémités et les parties décongelées	5 min	
Côtes/T-bone	12 à 16	6 à 8	Retourner/Réarranger/Protéger les extrémités et les parties décongelées		
Ragoût	8 à 16	4 à 8	Séparer/Réarranger/Retirer les morceaux décongelés		
Foie (tranches minces)	8 à 12	4 à 6	Egoutter/Retourner/Séparer		
Bacon (tranches)	8	4	Retourner	---	
<b>Volaille</b> Poulet entier {jusqu'à 1,4 kg (3 lb)}	8 à 12	4 à 6	Retourner/Protéger	20 min au réfrigérateur	
Poulet désossé	8 à 12	4 à 6	Séparer/Retourner/Retirer les morceaux décongelés	5 min	
Morceaux de poulet	8 à 12	4 à 6	Séparer/Retourner/Protéger	10 min	
Poulet de Cornouailles	12 à 16	6 à 8	Retourner/Protéger	20 min au réfrigérateur	
Poitrine de dinde {2,3-2,7 kg (5-6 lb)}	12	6	Retourner/Protéger		



Les fonctions automatiques sont offertes pour faciliter le fonctionnement. Si elles ne procurent pas des résultats satisfaisants ou si les portions sont autres que celles mentionnées à la page 19, sélectionner manuellement la puissance et la durée de cuisson, comme indiqué à la page 14.

## Réchauffage par senseur



Cette fonction par senseur permet de réchauffer les aliments sans avoir à régler une durée. Le four offre une programmation simplifiée.

### Exemple: Pour réchauffer une assiette d'aliment.

1. 	• Appuyer sur <b>Réchauffage senseur.</b>
2.  Optionnel	(Voir la fonction <b>Plus/Moins.</b> ) (☛ page 15)
3. 	• Appuyer sur <b>Marche.</b> ➤ Le réchauffage débute.

Lorsque le réchauffage est terminé, 5 bips se font entendre. (Lorsque la vapeur est détectée par le senseur Génius, 2 bips se font entendre. La durée restante s'affiche.)

**NOTA:**

**Casserole** - Ajouter 3 ou 4 c. à soupe de liquide; couvrir (avec un couvercle ou une pellicule plastique perforée). Remuer lorsque le temps s'affiche.

**Aliments en conserve** - Vider le contenu dans un faitout ou un bol de service; couvrir (avec un couvercle ou une pellicule plastique perforée). Après le réchauffage, laisser reposer pendant quelques minutes.

**Assiette garnie** - Disposer les aliments sur l'assiette; recouvrir de beurre, de sauce, etc. Couvrir avec un couvercle ou une pellicule plastique perforée. Après le réchauffage, laisser reposer pendant quelques minutes.

**NE PAS UTILISER LE RÉCHAUFFAGE PAR SENSEUR:**



1. Pour réchauffer les pains et autres produits de pâtisserie. Régler manuellement la durée et l'intensité pour ce type d'aliments.
2. Pour réchauffer des aliments crus ou non cuits.
3. Lorsque l'intérieur du four est chaud.
4. Pour réchauffer des boissons.
5. Avec des aliments congelés.

## Cuisson par senseur



Cette fonction par senseur permet de cuire les aliments sans avoir à régler une durée. Le four offre une programmation simplifiée.

### Exemple: Pour faire cuire un mets surgelé

1.  Appuyer 4 fois	• Appuyer sur <b>Cuisson senseur</b> jusqu'à ce que le numéro de la catégorie désirée s'affiche.
2.  Optionnel	(Voir la fonction <b>Plus/Moins.</b> ) (☛ page 15)
3. 	• Appuyer sur <b>Marche.</b> ➤ La cuisson débute.

Lorsque la cuisson est terminée, 5 bips se font entendre. (Lorsque la vapeur est détectée par le senseur Génius, 2 bips se font entendre. La durée de cuisson restante s'affiche.)

**Pour de meilleurs résultats avec le SENSEUR GÉNIUS, suivre ces recommandations.**

**AVANT** le réchauffage ou la cuisson:

1. La température ambiante devrait être inférieure à 35° C (95° F).
2. Le poids des aliments devrait excéder 110 g (4 oz).
3. S'assurer que le plateau en verre, l'extérieur des contenants de cuisson et l'intérieur du four micro-ondes sont secs avant de placer l'aliment dans le four. De l'humidité résiduelle qui devient vapeur peut causer une détection erronée du senseur.
4. Couvrir les aliments avec un couvercle ou une pellicule plastique perforée. Ne jamais utiliser un contenant étanche en plastique – cela peut empêcher la vapeur de s'échapper et trop cuire l'aliment.

**PENDANT** le réchauffage ou la cuisson:

**NE PAS** ouvrir la porte du four avant l'émission des 2 bips et l'affichage du compte à rebours. Autrement, la fuite de vapeur entraînera un réglage imprécis de la durée de cuisson. Une fois le compte à rebours amorcé, la porte du four peut être ouverte pour remuer, tourner ou redresser les aliments.

**APRÈS** le réchauffage ou la cuisson:

Tous les aliments devraient reposer pendant un certain temps.



## Tableau de cuisson par senseur

Catégorie	Portions/Poids	Conseils
<b>1. Gruau</b>	40 à 80 g ( $\frac{1}{2}$ à 1 tasse)	Placer dans un bol pour four micro-ondes sans couvercle. Suivre les indications du fabricant pour la préparation.
<b>2. Saucisse petit déjeuner</b>	2 à 8 saucisses	Suivre les directives du fabricant pour la préparation des saucisses petit déjeuner précuites. Disposer en forme de rayons.
<b>3. Omelette</b>	2, 4 oeufs	Suivre la recette Omelette de base à la page 20.
<b>4. Mets surgelés</b>	225 à 900 g (8 à 32 oz)	Suivre les directives du fabricant lors de la préparation des mets. Après les deux bips, remuer ou redispser. En fin de cuisson, retirer la pellicule avec soin afin d'éviter toute brûlure avec la vapeur. Si la cuisson doit être prolongée, utiliser la cuisson manuelle.
<b>5. Pizza surgelée</b>	225 g (8 oz)	Suivre les directives du fabricant pour la préparation.
<b>6. Pommes de terre</b>	4 maximum (170 à 225 g chacune) (6 à 8 oz chacune)	Percer la surface de chaque pomme de terre six fois avec une fourchette. Placer la ou les pommes de terre sur un essuie-tout autour du plateau rotatif en verre, à au moins 2,5 cm (1 po) de distance. Ne pas couvrir. Laisser reposer 5 minutes pour compléter la cuisson.
<b>7. Légumes frais</b>	110 à 450 g (4 à 16 oz)	Tous les morceaux devraient être de même grosseur. Laver à fond et ajouter 1 c. à soupe d'eau par 125 ml ( $\frac{1}{2}$ tasse) de légumes et couvrir avec un couvercle ou une pellicule plastique perforée. Ne pas ajouter de sel ni de beurre avant la fin de la cuisson.
<b>8. Légumes surgelés</b>	170 à 450 g (6 à 16 oz)	Laver à fond et ajouter 1 c. à soupe d'eau par 125 ml ( $\frac{1}{2}$ tasse) de légumes et couvrir avec un couvercle ou une pellicule plastique perforée. Ne pas ajouter de sel ni de beurre avant la fin de la cuisson. (Non recommandé pour les légumes en sauce ou avec du beurre.) Après deux bips, remuer ou redispser.
<b>9. Pâtes</b>	56 à 225 g (2 à 8 oz)	Placer les pâtes et de l'eau chaude du robinet dans un faitout pour four micro-ondes. Couvrir avec un couvercle ou une pellicule plastique perforée.

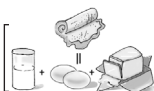

## Recettes par micro-ondes

### OMELETTE

#### *Omelette de base*

- 1 c. à table (15 ml) de beurre ou de margarine  
 2 oeufs  
 2 c. à table (15 ml) de lait  
 Sel et poivre noir, si désiré

Chauffer le beurre dans une assiette à tarte de 23 cm (9 po) pour four micro-ondes, pendant 20 secondes à P10, ou jusqu'à ce qu'il soit fondu. Tourner l'assiette pour en enrober le fond de beurre fondu. Entretemps, combiner le restant des ingrédients dans un bol séparé, battre et verser dans l'assiette à tarte.

Couvrir avec une pellicule plastique perforée en utilisant la sélection Omelette. Laisser reposer 2 minutes. À l'aide d'une spatule, détacher les bords de l'omelette de l'assiette, plier en trois et servir.

#### **Toujours battre les oeufs.**

1 portion

**NOTA:** Doubler les quantités pour une omelette à 4 oeufs. (Cuire à P6 pendant 5 minutes.)

### CASSEROLE

#### *Pâté chinois*

- 1 lb (450 g) de boeuf haché maigre  
 1/4 de tasse (50 ml) d'oignon, haché  
 1/4 de c. à thé (1 ml) de sel  
 1/4 de c. à thé (1 ml) de poivre noir  
 1/2 c. à thé (2 ml) de poudre de cari  
 1 c. à table (15 ml) de sauce brune en poudre  
 1/2 tasse (125 ml) de pois surgelés, décongelés  
 2 tasses (500 ml) de purée de pommes de terre

Dans un faitout de 8 tasses (2 L), émietter la viande hachée et faire cuire à P6 pendant 5 à 7 minutes ou jusqu'à ce que la viande soit cuite, remuer deux fois. Ajouter les autres ingrédients, sauf les pommes de terre. Bien remuer, puis étendre les pommes de terre uniformément sur le dessus. Couvrir avec un couvercle ou une pellicule plastique perforée et faire cuire à P6 pendant 16 à 18 minutes.

4 portions

#### *Macaroni au fromage*

- 1/4 de tasse (50 ml) de beurre  
 2 c. à table (25 ml) d'oignon, haché  
 1 gousse d'ail émincée  
 1/4 de tasse (50 ml) de farine  
 1 c. à thé (5 ml) de moutarde sèche  
 1 c. à thé (5 ml) de sel  
 1/4 de c. à thé (1 ml) de poivre noir  
 2 tasses (500 ml) de lait  
 2 tasses (500 ml) de fromage cheddar, râpé  
 1/3 de tasse (75 ml) de chapelure  
 1 c. à thé (5 ml) de paprika  
 8 oz (225 g) de macaroni, (poids sec: 1/2 lb), cuit et égoutté

Dans un faitout de 8 tasses (2 L), faire fondre le beurre à P10 40 secondes. Incorporer l'oignon et l'ail et cuire à P10 1 minute. Ajouter la farine, la moutarde, le sel et le poivre, puis, le lait graduellement. Poursuivre la cuisson à P10 3 à 4 minutes, ou jusqu'à ce que la sauce épaississe. Remuer une fois durant la cuisson. Incorporer le fromage cheddar. Bien remuer. Mélanger la sauce et le macaroni dans un faitout de 12 tasses (3 L). Saupoudrer de chapelure et de paprika. Couvrir avec un couvercle ou une pellicule plastique perforée. Cuire à P6 pendant 16 à 18 minutes.

6 portions

#### *Casseroles de macaroni au boeuf*

- 1 lb (450 g) de boeuf haché maigre  
 1 oignon, haché  
 1/2 poivron vert, haché  
 1 tasse (250 ml) de céleri, haché  
 1 c. à thé (5 ml) de persil  
 1/2 c. à thé (2 ml) de sel  
 1/4 de c. à thé (1 ml) de poivre noir  
 1 tasse (250 ml) de macaroni en coudes (non cuit)  
 1 1/4 tasse (300 ml) d'eau  
 2 boîtes de sauce tomate de 430 g (15 oz)  
 1/2 tasse (125 ml) de fromage cheddar, râpé

Dans un faitout de 12 tasses (3 L), émietter le boeuf haché et le faire cuire à P6 5 à 7 minutes, ou jusqu'à ce qu'il soit cuit. Remuer à deux reprises. Incorporer l'oignon, le poivron et le céleri. Cuire à P10 pendant 3 à 4 minutes. Incorporer le reste des ingrédients, sauf le fromage. Couvrir avec un couvercle ou une pellicule plastique perforée. Cuire à P6 pendant 16 à 18 minutes. Saupoudrer le fromage. Couvrir et laisser reposer 5 minutes.

4 à 6 portions

#### *Casseroles de thon*

- 1 boîte de thon, égoutté (6 oz) (170 g) et émietté  
 4 tasses (1 L) de nouilles, cuites, égouttées  
 1 boîte de crème de champignons (10 3/4 oz) (284 ml) condensée  
 1 boîte de champignons (4 oz) (110 g) tranchés et égouttés  
 1 paquet de pois surgelés (16 oz) (450 g) décongelés  
 3/4 de tasse (175 ml) de lait  
 1 tasse (250 ml) de croustilles, broyées  
 1/2 tasse (125 ml) de fromage cheddar, râpé

Dans un faitout de 12 tasses (3 L), mélanger le thon, les nouilles, la crème de champignons, les champignons, les pois et le lait. Couvrir avec un couvercle ou une pellicule plastique perforée. Cuire à P6 pendant 16 à 18 minutes. Couvrir de croustilles et de fromage avant de servir.

4 à 6 portions





## Minuterie

Cette fonction permet de programmer le four comme minuterie auxiliaire. Il est également possible de le programmer pour un temps de repos après la cuisson et(ou) de programmer un temps d'attente avant le début de la cuisson.





### Utilisation comme minuterie auxiliaire:

**Exemple: Pour un compte à rebours de 5 minutes.**

1. 	• Appuyer sur <b>Minuterie</b> .
2. 	• Régler la durée désirée à l'aide des touches numériques (jusqu'à 99 minutes et 99 secondes).
3. 	• Appuyer sur <b>Marche</b> . ▶ Le compte à rebours s'amorce sans que le four fonctionne.

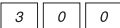
### Réglage du temps de repos:

**Exemple: Pour une cuisson à P6 pendant 3 minutes avec un temps de repos de 5 minutes.**





1.  Appuyer 5 fois	• Entrer le <b>niveau de puissance</b> désiré (voir les instructions à la page 14).
2. 	Entrer la durée de cuisson à l'aide des touches numériques.
3. 	• Appuyer sur <b>Minuterie</b> .
4. 	• Régler le temps de repos à l'aide des touches numériques (jusqu'à 99 minutes et 99 secondes).
5. 	• Appuyer sur <b>Marche</b> . ▶ La cuisson débute. Après la cuisson, le compte à rebours du temps de repos s'amorce sans que le four fonctionne.

### MISE EN GARDE:

Si l'éclairage du four s'allume pendant l'utilisation de la fonction minuterie, la programmation du four est erronée. Arrêter immédiatement le four et relire les instructions.

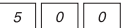
### Réglage du temps d'attente:

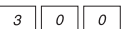
**Exemple: Pour retarder le début de la cuisson de 5 minutes et cuire à P6 pendant 3 minutes.**

1. 	• Appuyer sur <b>Minuterie</b> .
2. 	• Régler le temps d'attente à l'aide des touches numériques (jusqu'à 99 minutes et 99 secondes).
3.  Appuyer 5 fois	• Entrer le <b>niveau de puissance</b> désiré (voir les instructions à la page 14).
4. 	Entrer la durée de cuisson à l'aide des touches numériques.
5. 	• Appuyer sur <b>Marche</b> . ▶ Le compte à rebours s'amorce puis la cuisson débute.

### NOTA:

- Après la fin de chaque cycle de cuisson, deux bips se font entendre. À la fin du programme de cuisson, cinq bips se font entendre.
- Si la porte du four est ouverte pendant le temps d'attente, la minuterie auxiliaire ou le temps de repos, le compte à rebours se poursuit à l'affichage.
- Un temps d'attente ou un temps de repos ne peuvent pas être programmés avant une fonction automatique. Cela vise à empêcher que la température interne de l'aliment ne s'élève avant que la décongélation ou la cuisson ne s'amorce. Tout changement de la température interne de l'aliment entraînera de mauvais résultats.





## Conseils pratiques

ALIMENT	INTENSITÉ	DURÉE DE CUISSON (en minutes)	DIRECTIVES
<b>Bacon</b> réfrigéré, pour séparer 450 g (1 lb)	Élevée (P10)	30 s	Déballer et placer dans un plat pour four micro-ondes. Après réchauffage, séparer à l'aide d'une spatule en plastique.
<b>Beurre</b> réfrigéré, à ramollir, 1 bâton, 110 g (4 oz)	Moyenne-faible (P3)	1	Déballer et placer dans un plat pour four micro-ondes.
<b>Beurre</b> réfrigéré, à fondre, 1 bâton, 110 g (4 oz)	Moyenne (P6)	1½ à 2	Retirer l'emballage et déposer le beurre dans un plat pour micro-ondes. Couvrir avec un couvercle ou une pellicule plastique perforée.
<b>Boeuf haché</b> , à brunir, 450 g (1 lb)	Élevée (P10)	4 à 5	Émietter dans une passoire pour four micro-ondes déposée dans un autre plat. Couvrir avec une pellicule plastique. Remuer à deux reprises. Égoutter.
<b>Cassonade</b> , à ramollir 250 ml (1 tasse)	Élevée (P10)	20 à 30 s	Mettre la cassonade dans un plat pour four micro-ondes avec une tranche de pain. Couvrir avec un couvercle ou une pellicule plastique.
<b>Chocolat</b> , à fondre, 1 carré 28 g (1 oz)	Moyenne (P6)	1 à 1½	Déballer et placer dans un plat pour four micro-ondes. Après le chauffage, remuer jusqu'à complètement fondu. <i>Nota: Le chocolat garde sa forme quand il est ramolli.</i>
<b>Brisures de chocolat</b> , à fondre 125 ml (½ tasse)	Moyenne (P6)	1 à 1½	
<b>Crème glacée</b> , à ramollir, 2 L (8 tasses)	Moyenne-faible (P3)	1 à 1½	Vérifier souvent pour ne pas fondre.
<b>Fromage à la crème</b> , à ramollir 225 g (8 oz)	Moyenne-faible (P3)	1 à 2	Déballer et placer dans un bol pour four micro-ondes.
<b>Graines de sésame</b> , à griller, 60 ml (¼ de tasse)	Élevée (P10)	2 à 2½	Placer dans un petit bol pour four micro-ondes. Remuer à deux reprises.
<b>Légumes</b> , pour cuire			
Frais (225 g) (½ lb)	P8	3½ à 4	Tous les morceaux devraient être de même grosseur. Laver à fond et ajouter 1 c. à soupe d'eau par 125 ml (½ tasse) de légumes et couvrir avec un couvercle ou une pellicule plastique perforée. Ne pas ajouter de sel ni de beurre avant la fin de la cuisson.
Surgelés (285 g) (10 oz)	P8	3½ à 4	Laver à fond et ajouter 1 c. à soupe d'eau par 125 ml (½ tasse) de légumes et couvrir avec un couvercle ou une pellicule plastique perforée. Ne pas ajouter de sel ni de beurre avant la fin de la cuisson. (Non recommandé pour les légumes en sauce ou avec du beurre.)
En conserve (430 g) (15 oz)	P8	3½ à 4	Vider le contenu dans un plat de service pour four micro-ondes. Ne pas couvrir.





## Conseils pratiques

(suite)

ALIMENT	INTENSITÉ	DURÉE DE CUISSON (en minutes)	DIRECTIVES
<b>Liquide</b> , pour faire bouillir de l'eau ou du bouillon, etc. 1 tasse, 250 ml (8 oz) 2 tasses, 500 ml (16 oz)	Élevée (P10)	1½ à 2 2½ à 3	Le réchauffage des liquides non mélangés à l'air peut produire un débordement dans le four micro-ondes. Ne pas chauffer les liquides dans le four micro-ondes sans les remuer d'abord.
<b>Liquide</b> , pour réchauffer une boisson, 1 tasse, 250 ml (8 oz) 2 tasses, 500 ml (16 oz)	Moyenne-élevée (P7)	1½ à 2 2½ à 3	
<b>Noix</b> , à griller, 375 ml (1½ tasse)	Élevée (P10)	3 à 4	Étendre sur une assiette à tarte pour four micro-ondes de 23 cm (9 po). Remuer quelques fois.
<b>Noix de coco</b> , à griller, 125 ml (½ tasse)	Élevée (P10)	1	Placer dans un plat pour four micro-ondes. Remuer toutes les 30 secondes.
<b>Pommes de terre</b> au four (170 à 225 g) (6 à 8 oz chacune)	P8	1	Percer la surface de chaque pomme de terre six fois avec une fourchette. Placer la ou les pommes de terre sur un essuie-tout autour du plateau rotatif en verre, à au moins 2,5 cm (1 po) de distance. Ne pas couvrir. Laisser reposer 5 minutes pour compléter la cuisson.
		2	
<b>Pour enlever les odeurs du four</b>	Élevée (P10)	5	Mélanger de 250 à 375 ml (1 à 1½ tasse) d'eau avec le jus et la pelure d'un citron dans un bol de 8 tasses (2 L) pour micro-ondes. Après la durée indiquée, essuyer le four avec un linge humide.
<b>Serviettes à main</b> , pour réchauffer - 4	Élevée (P10)	20 à 30 s	Tremper dans de l'eau et tordre. Déposer dans un plat pour four micro-ondes. Réchauffer et utiliser immédiatement.
<b>Tomates</b> , pour retirer la peau (une à la fois)	Élevée (P10)	30 s	Mettre la tomate dans un bol pour four micro-ondes avec de l'eau bouillante. Submerger complètement. Retirer et peler. Recommencer pour chaque tomate.

## Caractéristiques des aliments

### Os et matières grasses

Les deux affectent la cuisson. Les os conduisent irrégulièrement la chaleur. Il peut avoir surcuisson de la viande qui entoure l'extrémité des gros os, tandis que celle placée sous un gros os, tel un jambon, peut ne pas être tout à fait cuite. Les matières grasses absorbent plus rapidement les micro-ondes et risquent d'engendrer une surcuisson des viandes.



### Densité

Les aliments poreux cuisent plus rapidement que les aliments compacts et lourds, tels que les pommes de terre et les rôtis. Faire attention lors du réchauffage des aliments avec un centre à consistance différente, tels les beignes. Les mélanges à haute teneur en sucre, eau ou gras attirent plus de micro-ondes. La gelée à l'intérieur des beignes peut être très chaude même si le beigne n'est que tiède. Afin d'éviter des brûlures, laisser reposer afin de refroidir le centre.

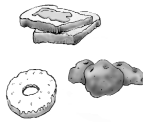

### Quantité

La cuisson de deux pommes de terre prend plus de temps que celle d'une pomme de terre. Ainsi, la durée de cuisson augmente avec la quantité d'aliments. S'assurer de ne pas laisser le four micro-ondes sans surveillance lors de la cuisson de petites quantités d'aliments. La quantité d'humidité peut être réduite, causant ainsi un risque d'incendie.



### Forme

Les aliments de même forme cuisent plus uniformément. L'extrémité fine d'un pilon cuit donc plus vite que le gros bout. Compenser les différences de forme des aliments en plaçant les parties minces vers le centre et les grosses vers l'extérieur.



### Dimensions

Les petites portions et les parties minces cuisent plus rapidement que les grosses.



### Température de départ

Les aliments à la température de la pièce prennent moins de temps à cuire que ceux qui sortent du réfrigérateur ou du congélateur.



## Techniques de cuisson

### Perçage

La peau, la pelure ou la membrane de certains aliments doit être percée ou fendue avant la cuisson pour permettre à la vapeur de s'échapper. Percer les huîtres, les palourdes, le foie de poulet, les pommes de terre et les légumes entiers. Une lamelle d'environ 2,5 cm (1 po) doit être pelée de la peau des pommes ou des pommes de terre nouvelles avant la cuisson. Percer ou fendre les saucisses fraîches et fumées et le saucisson polonais. Ne pas faire cuire ou réchauffer des œufs entiers, avec ou sans leur coquille. La vapeur s'accumule dans les œufs, engendrant ainsi un risque d'explosion, de dommage au four ou de blessures. Par contre, il est possible de réchauffer des œufs durs TRANCHÉS ou de faire cuire des œufs BROUILLÉS.



### Apparence

La couleur des aliments cuits au micro-ondes peut différer de celle des aliments cuits au four conventionnel. Il est possible d'améliorer l'apparence des viandes et de la volaille en les badigeonnant de sauce Worcestershire, de sauce barbecue ou de sauce à brunir et de margarine ou de beurre fondu. Pour les pains éclairs et les muffins, la cassonade peut remplacer le sucre granulé. La surface peut également être saupoudrée d'épices foncées avant la cuisson.



### Espacement

Les aliments individuels, tels les pommes de terre, les petits gâteaux et les amuse-gueules cuiront plus uniformément s'ils sont placés en cercle et à une distance égale les uns des autres.





## Techniques de cuisson (suite)

### Couvercle

Tout comme la cuisson au four conventionnel, l'humidité des aliments s'évapore durant la cuisson au four micro-ondes. Un couvercle de faitout ou une pellicule plastique sont utilisés pour un meilleur scellage. Lors de l'utilisation d'une pellicule plastique, replier certains rebords du plastique sur lui-même pour permettre à la vapeur de s'échapper. Dépendamment du mode d'emploi des recettes, il peut être nécessaire de desserrer ou d'ôter la pellicule plastique pendant la période d'attente. Afin de prévenir les brûlures causées par la vapeur, s'assurer de tenir les couvercles en verre ou les pellicules plastiques loin du corps lors de leur retrait. Le papier ciré et les essuie-tout permettent aussi de conserver l'humidité des aliments à différents degrés.

### Protection

Les parties minces de la viande et de la volaille cuisent plus rapidement. Afin de prévenir la surcuisson de ces parties, les protéger au moyen de morceaux de papier d'aluminium. Des cure-dents en bois peuvent être utilisés pour maintenir le papier d'aluminium en place. **▲ATTENTION** lors de l'utilisation de papier d'aluminium. Il y a risque de production d'étincelles si l'aluminium est trop proche des parois du four, ce qui pourrait causer des dommages au four.

### Temps de cuisson

Une échelle de cuisson est proposée pour chaque recette. Cette échelle de cuisson permet d'accommoder les différences dans la forme des aliments, les températures de départ et les préférences régionales. Toujours commencer la cuisson des aliments à partir du temps de cuisson le plus court proposé dans la recette et vérifier si l'aliment est suffisamment cuit. Si l'aliment nécessite une cuisson plus longue, continuer la cuisson. Il est toujours possible de rallonger la cuisson d'un aliment qui le nécessite mais rien ne peut être fait lorsque l'aliment est trop cuit.

### Mélange

Il est nécessaire de remuer les aliments pendant la cuisson au four micro-ondes. Amener la portion cuite du bord vers le centre et la portion moins cuite du centre vers l'extérieur du plat.

### Réarrangement

Réarranger les petits aliments tels les morceaux de poulet, les crevettes, les galettes de hamburger et les côtelettes de porc. Réarranger les extrémités vers le centre et vice-versa.

### Retournement

Il est impossible de remuer certains aliments pour redistribuer la chaleur. Quelquefois, l'énergie des micro-ondes se concentre dans une partie de l'aliment. Pour assurer l'uniformité de la cuisson, ces aliments doivent être retournés. À la mi-cuisson, retourner les plus gros aliments tel un rôti ou une dinde.

### Période d'attente

La plupart des aliments continuent à cuire par conduction lorsque le four s'éteint. La température interne de la viande protégée par du papier d'aluminium augmentera de 3° C à 8° C (5°F à 15°F) en période d'attente de 10 à 15 minutes. Les légumes et les casseroles nécessitent moins de temps d'attente mais cette période est nécessaire pour permettre la cuisson interne du centre des aliments sans brûler les extrémités.

### Vérification de la cuisson

Les fours micro-ondes nécessitent la même vérification de cuisson que les fours conventionnels. La viande est cuite lorsqu'elle est tendre sous la fourchette ou qu'elle se coupe facilement. La volaille est cuite lorsque le jus est transparent et que les pilons se détachent facilement. Le poisson est cuit lorsqu'il est opaque et qu'il s'effrite facilement. Les gâteaux sont cuits lorsqu'un cure-dent ou une sonde à gâteau est inséré et en ressort propre.

## SÉCURITÉ DES ALIMENTS ET TEMPÉRATURE DE CUISSON

- Vérifier les aliments pour s'assurer qu'ils ont été cuits aux températures recommandées.

TEMP.	ALIMENT
71°C (160°F)	...pour le porc frais, la viande hachée, le blanc de volaille désossé, le poisson, les fruits de mer, les plats aux oeufs et les aliments préparés surgelés.
74°C (165°F)	...pour les restes, réfrigérés prêts à réchauffer, la charcuterie et les aliments frais à emporter.
77°C (170°F)	...viande blanche de volaille.
82°C (180°F)	...viande brune de volaille.

Pour vérifier le degré de cuisson, insérer un thermomètre à viande dans une partie épaisse ou dense loin du gras ou des os. **NE JAMAIS** laisser le thermomètre dans l'aliment pendant la cuisson, sauf s'il est homologué à cette fin.



## Guide de dépannage

### Les situations suivantes ne représentent aucune anomalie:

Le four micro-ondes crée des interférences sur le téléviseur.

Il se peut que certaines interférences soient produites sur la réception radio ou télévisée lors de l'utilisation du four micro-ondes. Ces interférences sont semblables à celles produites par les mélangeurs, aspirateurs, sècheurs à cheveux, etc. Elles n'indiquent pas une défectuosité du four.

De la condensation s'accumule sur la porte et de l'air chaud s'échappe des événements d'aération.

Pendant la cuisson, de la vapeur et de la chaleur s'échappent de l'aliment. La majorité de cette vapeur et chaleur est évacuée avec l'air qui circule dans le four. Toutefois, une partie de la vapeur peut se condenser sur les parois froides telle la porte du four. Ceci est normal. Essayer le four après usage (voir à la page 9).

Problème	Cause probable	Solution
Le four ne fonctionne pas.	Le four n'est pas bien branché.	Débrancher le four pendant 10 secondes puis le rebrancher.
	Le disjoncteur est déclenché ou le fusible a sauté.	Enclencher le disjoncteur ou remplacer le fusible.
	La prise secteur est défectueuse.	Essayer un autre appareil sur la prise secteur.
La cuisson ne peut débuter.	La porte n'est pas complètement fermée.	Fermer la porte.
	La touche <b>Marche</b> n'a pas été appuyée après la programmation.	Appuyer sur la touche <b>Marche</b> .
	Un autre programme est déjà en mémoire.	Appuyer sur la touche <b>Arrêt / Réenclenchement</b> pour annuler la programmation en mémoire et reprogrammer le four.
	La programmation est erronée.	Recommencer la programmation selon les directives du manuel.
	La touche <b>Arrêt / Réenclenchement</b> a été appuyée accidentellement.	Recommencer la programmation.
Le plateau en verre est instable.	Le plateau en verre ne repose pas adéquatement sur l'anneau à galets ou il y a des particules d'aliment sous l'anneau.	Retirer le plateau et l'anneau à galets. Nettoyer avec un linge humide et remettre l'anneau et le plateau en place.
Durant le fonctionnement, le plateau en verre est bruyant.	L'anneau à galets et la sole du four sont sales.	Nettoyer le four en consultant la section "Entretien" (voir page 9).
L'indication "VERROUILLAGE" apparaît sur la fenêtre d'affichage.	Le verrouillage de sécurité a été activé.	Voir la touche <b>Fonction</b> à la page 13.

# Garantie et service après-vente

## Panasonic Canada Inc.

5770 Ambler Drive, Mississauga, Ontario L4W 2T3

### Certificat de garantie limitée Panasonic

Panasonic Canada Inc. garantit cet appareil contre tout vice de fabrication et accepte, le cas échéant, de remédier à toute défectuosité pendant la période indiquée ci-dessous et commençant à partir de la date d'achat original.

**Fours à micro-ondes** **Deux (2) ans, pièces et main-d'oeuvre (service en atelier). Trois (3) ans supplémentaires sur le tube magnétron (pièces seulement, main-d'oeuvre en sus).**

**Service à domicile : Fours à convection, à hotte intégrée et fours en acier inoxydable.**

**(Main-d'oeuvre pour installation ou retrait de l'appareil non couverte sous garantie)**

Le service à domicile ne sera offert que dans les régions accessibles par routes et situées dans un rayon de 50 km d'un centre de service agréé Panasonic.

### LIMITATIONS ET EXCLUSIONS

Cette garantie n'est valide que pour les appareils achetés au Canada et ne couvre pas les dommages résultant d'une installation incorrecte, d'un usage abusif ou impropre ainsi que ceux découlant d'un accident en transit ou de manipulation. De plus, si l'appareil a été altéré ou transformé de façon à modifier l'usage pour lequel il a été conçu ou utilisé à des fins commerciales, cette garantie devient nulle et sans effet. Les piles sèches ne sont pas couvertes sous cette garantie.

Cette garantie est octroyée à l'utilisateur original seulement. La facture ou autre preuve de la date d'achat original sera exigée pour toute réparation sous le couvert de cette garantie.

**CETTE GARANTIE LIMITÉE ET EXPRESSE REMPLACE TOUTE AUTRE GARANTIE, EXPRESSE OU IMPLICITE, INCLUANT LES GARANTIES IMPLICITES DU CARACTÈRE ADÉQUAT POUR LA COMMERCIALISATION ET UN USAGE PARTICULIER. PANASONIC N'AURA D'OBLIGATION EN AUCUNE CIRCONSTANCE POUR TOUT DOMMAGE DIRECT, INDIRECT OU CONSÉCUTIF.**

Certaines juridictions ne reconnaissent pas les exclusions ou limitations de dommages indirects ou consécutifs, ou les exclusions de garanties implicites. Dans de tels cas, les limitations stipulées ci-dessus peuvent ne pas être applicables.

### RÉPARATION SOUS GARANTIE

**Pour de l'aide sur le fonctionnement de l'appareil ou pour toute demande d'information**, veuillez contacter votre détaillant ou notre service à la clientèle au :

N° de téléphone : (905) 624-5505 N° de télécopieur : (905) 238-2360

Site Internet : [www.panasonic.ca](http://www.panasonic.ca)

**Pour la réparation des appareils**, veuillez consulter :

- votre détaillant, lequel pourra vous renseigner sur le centre de service agréé le plus près de votre domicile ;
- notre service à la clientèle au (905) 624-5505 ou [www.panasonic.ca](http://www.panasonic.ca) ;
- un de nos centres de service de la liste ci-dessous :

#### Richmond, Colombie-Britannique

Panasonic Canada Inc.  
12111 Riverside Way  
Richmond, BC V6W 1K8  
Tél. : (604) 278-4211  
Téléc. : (604) 278-5627

#### Calgary, Alberta

Panasonic Canada Inc.  
6835-8th St. N.E.  
Calgary, AB T2E 7H7  
Tél. : (403) 295-3955  
Téléc. : (403) 274-5493

#### Mississauga, Ontario

Panasonic Canada Inc.  
5770 Ambler Dr.  
Mississauga, ON L4W 2T3  
Tél. : (905) 624-8447  
Téléc. : (905) 238-2418

#### Lachine, Québec



























Panasonic Canada Inc.  
3075, rue Louis A. Amos  
Lachine, QC H8T 1C4  
Tél. : (514) 633-8684  
Téléc. : (514) 633-8020

### Expédition de l'appareil à un centre de service

Emballer soigneusement l'appareil, de préférence dans le carton d'origine, et l'expédier port payé et assuré au centre de service.

Inclure la description détaillée de la panne et la preuve de la date d'achat original.

# GUIDE SOMMAIRE

Caractéristique	Fonctionnement
Pour régler l'horloge (☛ p 12)	 → <input type="text" value="0"/> à <input type="text" value="9"/> →  Appuyer une fois. Entrer l'heure du jour. Appuyer une fois.
Intensité et durée de cuisson (☛ p 14)	 → <input type="text" value="0"/> à <input type="text" value="9"/> →  Sélectionner le niveau d'intensité. Sélectionner la durée. Appuyer.
Utilisation de la touche de fonction (☛ p 12)	 → <input type="text" value="0"/> à <input type="text" value="9"/> → <input type="text" value="1"/> ou <input type="text" value="2"/> ou <input type="text" value="3"/> Appuyer. Sélectionner la rubrique désirée. Sélectionner l'option.
Pour le maïs éclaté (☛ p 15)	 →  →  Sélectionner le poids. Optionnel. Appuyer.
Pour régler la cuisson rapide par minute (☛ p 14)	 →  (jusqu'à 10 min) Appuyer.
Pour le réchauffage avec la touche de réchauffage par senseur (☛ p 18)	 →  →  Appuyer une fois. Optionnel. Appuyer.
Pour la cuisson avec la touche de cuisson avec senseur (☛ p 18)	ex.  →  →  Sélectionner la catégorie désirée. Optionnel. Appuyer.
Pour la turbo-décongélation avec système Inverter (☛ p 16)	 → <input type="text" value="0"/> à <input type="text" value="9"/> →  Appuyer une fois. Entrer le poids. Appuyer.
Pour le maintien au chaud (☛ p 14)	 → <input type="text" value="0"/> à <input type="text" value="9"/> →  Appuyer une fois. Régler la durée du maintien au chaud (jusqu'à 30 min). Appuyer.
Utilisation comme minuterie (☛ p 21)	 → <input type="text" value="0"/> à <input type="text" value="9"/> →  Appuyer une fois. Régler la durée. Appuyer.
Pour régler un temps de repos (☛ p 21)	( Entrer jusqu'à 4 cycles de cuisson ) →  → <input type="text" value="0"/> à <input type="text" value="9"/> →  Appuyer une fois. Entrer la durée. Appuyer.
Pour régler un temps d'attente (☛ p 21)	 → <input type="text" value="0"/> à <input type="text" value="9"/> → ( Entrer jusqu'à 4 cycles de cuisson ) →  Appuyer une fois. Entrer la durée. Appuyer.



## Données techniques

	NN-H765	NN-H965
Alimentation:	120 V, 60 Hz	
Consommation:	12,7 A, 1 460 W	
Intensité*:	1 200 W	
Dimensions extérieures (H x L x P):	304 mm x 555 mm x 493 mm (11 <sup>15</sup> / <sub>16</sub> po x 21 <sup>7</sup> / <sub>8</sub> po x 19 <sup>7</sup> / <sub>16</sub> po)	356 mm x 606 mm x 493 mm (14 po x 23 <sup>7</sup> / <sub>8</sub> po x 19 <sup>7</sup> / <sub>16</sub> po)
Dimensions du four (H x L x P):	228 mm x 418 mm x 470 mm (9 po x 16 <sup>7</sup> / <sub>16</sub> po x 18 <sup>1</sup> / <sub>2</sub> po)	278 mm x 469 mm x 470 mm (10 <sup>15</sup> / <sub>16</sub> po x 18 <sup>7</sup> / <sub>16</sub> po x 18 <sup>1</sup> / <sub>2</sub> po)
Fréquence:	2 450 MHz	
Poids net:	Environ 14,3 kg (32 lb)	Environ 17,0 kg (37,5 lb)
Nécessaire d'installation: (Dimensions extérieures):	NN-TK729BAPH (noir) NN-TK729WAPH (blanc) 685 mm x 419 mm (27 po x 16 <sup>1</sup> / <sub>2</sub> po)	NN-TK929BRAPH (noir) NN-TK929WRAPH (blanc) 685 mm x 472 mm (27 po x 16 <sup>9</sup> / <sub>16</sub> po)
	NN-TK739BAPH (noir) NN-TK739WAPH (blanc) (762 mm x 419 mm) (30 po x 16 <sup>1</sup> / <sub>2</sub> po)	NN-TK939BRAPH (noir) NN-TK939WRAPH (blanc) (762 mm x 472 mm) (30 po x 16 <sup>9</sup> / <sub>16</sub> po)
Dimensions du nécessaire:	632 mm x 389 mm x 533,4 mm (24 <sup>7</sup> / <sub>8</sub> po x 15 <sup>5</sup> / <sub>16</sub> po x 21 po)	632 mm x 441,5 mm x 533,4 mm (24 <sup>7</sup> / <sub>8</sub> po x 17 <sup>3</sup> / <sub>8</sub> po x 21 po)

\*Essai IEC

Sujet à changements sans préavis.

## Pour vos dossiers

Le numéro de série de ce produit peut se trouver sur le côté gauche du panneau des commandes. Inscrire le numéro de modèle et le numéro de série de ce four dans l'espace fourni et conserver ce manuel comme archive permanente de votre achat pour des références futures.

N° de modèle \_\_\_\_\_

N° de série \_\_\_\_\_

Date de l'achat \_\_\_\_\_



# Nota