

Panasonic®

Manuel d'utilisation

Solution de convergence cellulaire Bluetooth

Modèle **KX-TGH262C**
KX-TGH263C

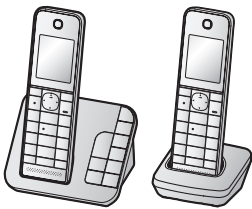

Modèle illustré : KX-TGH262.

Avant d'utiliser l'appareil pour la première fois, consultez "Préparatifs" (p. 9).

Nous vous remercions d'avoir arrêté votre choix sur un appareil Panasonic.

Lire attentivement ce manuel d'utilisation avant d'utiliser l'appareil et le conserver pour consultation ultérieure.

Pour de l'aide, visiter notre page de soutien client à : www.panasonic.ca

Sommaire

Introduction	
Description des modèles	3
Accessoires	3
Informations importantes	
Pour votre sécurité	5
Importantes mesures de sécurité	6
Pour un rendement optimal	6
Autres informations	7
Spécifications	8
Préparatifs	
Réglages initiaux	9
Commandes	11
Icônes d'affichage/Voyants	12
Paramètres de langue	13
Date et heure	13
Enregistrement d'un message réponse	14
D'autres paramètres	14
Liaison cellulaire	
Fonction de liaison cellulaire	16
Enregistrement d'un téléphone cellulaire	16
Réglages de la liaison cellulaire	17
Appels entrants et sortants	
Pour faire des appels cellulaires	20
Pour faire des appels sur ligne terrestre	20
Pour recevoir des appels	21
Fonctions pratiques pouvant être utilisées pendant une communication	21
Intercommunication	24
Alimentation auxiliaire pour ligne terrestre	25
Répertoire	
Répertoire	27
Composition rapide	30
Programmation	
Liste du menu	32
Avertisseur	40
Mode de nuit	41
Blocage d'appels	41
Autres programmations	43
Enregistrement d'un combiné	44
Service d'affichage du demandeur	
Utilisation du service d'affichage du demandeur	45
Liste des demandeurs	47
Avec dispositifs Bluetooth	
Copie du répertoire d'un téléphone cellulaire (transfert de répertoire)	49
Avis de message texte (SMS)	50
Avec un casque d'écoute sans fil Bluetooth (vendu séparément) pour les appels sur ligne terrestre	51
Répondeur pour ligne terrestre	
Répondeur pour ligne terrestre	53
Mise en/hors marche du répondeur	53
Message réponse	53
Écoute des messages	54
Fonctions évoluées d'avis de nouveau message	56
Commande à distance	57
Paramétrage du répondeur	58
Généralités	
Service de messagerie vocale pour ligne terrestre	60
Installation murale (uniquement le chargeur)	61
Messages d'erreur	62
Guide de dépannage	63
Avis d'Industrie Canada et autres informations	71
Garantie	72
Index	
Index	73

Description des modèles

Séries	Modèle	Poste de base		Combiné	
		N° de pièce	N° de pièce	N° de pièce	Quantité
Série KX-TGH260	KX-TGH262	KX-TGH260	KX-TGHA20		2
	KX-TGH263	KX-TGH260	KX-TGHA20		3

Accessoires

Accessoires inclus

N°	Description/N° de pièce	Quantité	
		KX-TGH262	KX-TGH263
①	Adaptateur secteur/PNLV226	1	1
②	Cordon de ligne téléphonique	1	1
③	Piles rechargeables*1	4	6
④	Couvercle du combiné*2	2	3
⑤	Chargeur	1	2

*1 Voir p. 3 pour des informations sur les piles de rechange.

*2 Le couvercle du combiné est fixé au combiné.



Accessoires supplémentaires ou de rechange

Communiquer avec un détaillant Panasonic pour plus de renseignements.

Description	Numéro de commande
Piles rechargeables	HHR-4DPA ou HHR-4MYA*1 Type de piles : – Nickel-métal-hydrure (Ni-MH) – 2 piles de format AAA (R03) pour chaque combiné
Localisateur de clés	KX-TGA20*2

*1 La capacité des piles de rechange pourrait être différente de celle des piles fournies.

*2 En enregistrant un localisateur de clés (max. de 4) auprès d'un téléphone numérique sans fil Panasonic et en le fixant à un objet susceptible d'être facilement égaré, il est possible, le cas échéant, de localiser et trouver l'objet auquel le localisateur de clés a été fixé. Consulter notre site Web :

Introduction

<http://panasonic.net/pcc/products/telephone/p/tga20/>

Autres informations

- Le design et les spécifications peuvent être modifiés sans préavis.
- Les illustrations de ce manuel peuvent ne pas représenter fidèlement l'appareil.

Extension du système téléphonique

Combiné (vendu séparément) : KX-TGHA20C

Il est possible d'étendre la capacité de votre système téléphonique en enregistrant des combinés additionnels (max. de 6) auprès d'un même poste de base.

- La couleur des combinés vendus séparément pourrait être différente de celle des combinés fournis.



Dispositifs Bluetooth®

Il est possible d'étendre la capacité de votre système téléphonique en enregistrant les dispositifs suivants auprès d'un même poste de base.

Votre téléphone cellulaire Bluetooth*1 : max. de 2
(pour appels sur téléphone cellulaire : p. 16)



Votre casque d'écoute Bluetooth*1 : max. de 1
(pour des conversations mains libres : p. 51)



*1 Votre téléphone cellulaire et votre casque doivent être compatibles avec la technologie sans fil Bluetooth. Pour plus de renseignements et pour la liste de téléphones cellulaires compatibles, consulter notre site Web : <http://www.panasonic.ca/link2cell>

Marques de commerce

- Le mot servant de marque et les logos Bluetooth® sont des marques de commerce appartenant à Bluetooth SIG, Inc., et tout usage de ces marques par Panasonic Corporation est effectué en vertu d'une licence.
- Toutes les autres marques de commerce identifiées aux présentes appartiennent à leurs propriétaires respectifs.

Pour votre sécurité

Afin d'éviter tout risque de blessure ou perte de vie/ propriété, lire cette section attentivement avant d'utiliser l'appareil afin d'assurer un usage adéquat et sécuritaire de cet appareil.

AVERTISSEMENT

Raccordements

- N'alimenter l'appareil que sur le type de courant indiqué sur l'appareil.
- Ne pas surcharger les prises murales et les rallonges. Cela pourrait augmenter le risque d'incendie ou de chocs électriques.
- Insérer la fiche de l'adaptateur secteur/prise d'alimentation à fond dans la prise de courant. Le non-respect de cette mise en garde pourrait causer des chocs électriques et/ou un risque d'incendie dû à une chaleur excessive.
- Retirer régulièrement toute poussière, etc. de l'adaptateur secteur/prise d'alimentation en le débranchant de la prise de courant et en le nettoyant avec un chiffon sec. Une accumulation de poussière pourrait causer une défectuosité d'isolement à l'humidité, etc. et présenter un risque d'incendie.
- Débrancher l'appareil s'il dégage de la fumée, une odeur inhabituelle ou émet un bruit anormal. Ces situations peuvent présenter un risque d'incendie ou de choc électrique. S'assurer que le dégagement de fumée a cessé, contactez-nous en visitant notre page de soutien client à : www.panasonic.ca
- Débrancher le cordon d'alimentation et ne jamais toucher aux composants internes de l'appareil dans le cas où le boîtier se serait fissuré.
- Ne jamais toucher la prise avec les mains mouillées. Il y a danger de chocs électriques.

Installation

- Afin d'éviter tout risque d'incendie ou de chocs électriques, ne pas exposer cet appareil à la pluie ou à l'humidité.
- Ne placer pas ni utiliser d'appareils à contrôle automatique tels que les portes automatiques et les dispositifs d'alarmes. Les ondes radioélectriques émises par cet appareil

pourraient engendrer un mauvais fonctionnement de tels appareils et causer un accident.

- Éviter que le cordon de l'adaptateur secteur ou le cordon de ligne téléphonique soit tiré, plié ou écrasé.

Mises en garde de fonctionnement

- Débrancher l'appareil de la prise secteur avant de le nettoyer. Ne pas utiliser de détergents liquides ou en aérosol.
- Ne pas démonter cet appareil.
- Ne pas renverser de liquides (détergents, nettoyants, etc.) sur la fiche du cordon de ligne téléphonique et ne jamais permettre qu'elle soit mouillée. Ceci pourrait causer un risque d'incendie. Si la fiche du cordon de ligne téléphonique est mouillée, débrancher immédiatement le cordon de la prise de téléphone et ne pas l'utiliser.

Domaine médical

- Consulter les fabricants de dispositifs médicaux personnels, tels les stimulateurs cardiaques ou appareils auditifs, afin de déterminer s'ils sont protégés contre l'énergie émise par les fréquences radio. (La gamme de fréquence de cet appareil est de 1,92 GHz à 1,93 GHz, et la puissance de sortie est de 115 mW (max.))
- Ne pas utiliser cet appareil dans des centres de soins de la santé là où des mises en garde le spécifient. En effet, les hôpitaux et centres de soins médicaux peuvent utiliser de l'équipement qui pourrait être sensible à l'énergie RF externe.

ATTENTION

Installation et emplacement

- Ne jamais faire de raccordement lors d'un orage.
- Ne jamais installer une prise téléphonique dans un endroit mouillé à moins que la prise soit destinée spécialement à cet usage.
- Ne jamais toucher à des fils de téléphone non isolés ou à des terminaux à moins que la ligne n'ait été déconnectée par le réseau.
- Prendre toutes précautions lors de l'installation ou de la modification de lignes téléphoniques.

Informations importantes

- L'adaptateur secteur est utilisé comme interrupteur principal. S'assurer que la prise de courant est près de l'appareil et facile d'accès.
- Il est impossible de faire des appels dans les cas suivants :
 - Lorsque les piles du combiné doivent être chargées ou sont à plat.
 - Lors d'une panne de courant.

Piles

- Il est recommandé d'utiliser les piles indiquées à la p. 3. **UTILISER SEULEMENT des piles rechargeables Ni-MH de format AAA (R03).**
- Ne jamais combiner des piles usagées avec des piles neuves.
- Ne pas ouvrir ni mutiler les piles. L'électrolyte des piles est corrosif et peut causer des brûlures ou des blessures aux yeux ou à la peau. L'électrolyte est toxique et peut être nocif dans le cas où il serait ingéré.
- Manipuler les piles avec soin. Ne pas permettre que les piles soient en contact avec des objets avec propriété conductrice tels que des bagues, des bracelets ou des clés, sinon les piles et(ou) les conducteurs pourraient surchauffer et provoquer des brûlures sérieuses.
- Charger les piles fournies ou recommandées pour utilisation avec ce produit conformément aux instructions et restrictions indiquées dans le présent manuel.
- Utiliser seulement un poste de base compatible (ou un chargeur) pour charger les piles. Ne pas altérer le poste de base (ou le chargeur). Le non-respect de ces directives pourrait faire gonfler ou exploser les piles.

Attention :



L'appareil que vous vous êtes procuré est alimenté par des piles au nickel-métal-hydrure recyclables. Pour des renseignements sur le recyclage des piles, veuillez composer le 1-800-8-BATTERY (1-800-822-8837).

Importantes mesures de sécurité

Lors de l'utilisation de cet appareil, prendre les précautions d'usage suivantes afin d'éviter tout risque d'incendie, de chocs électriques ou de blessures :

1. Ne pas utiliser cet appareil près d'un endroit où il y a de l'eau, tels une baignoire, un lavabo, un évier, dans un sous-sol humide ou près d'une piscine.
2. Ne pas utiliser d'appareils téléphoniques (à part les téléphones sans fil) lors d'un orage. Il pourrait y avoir un risque de choc électrique provoqué par les éclairs.
3. Ne pas faire d'appels téléphoniques avec cet appareil près d'une fuite de gaz.
4. Utiliser seulement le cordon d'alimentation et les piles indiqués dans ce manuel. Ne pas jeter les piles au feu. Elles pourraient exploser. S'informer auprès des responsables locaux de la gestion des déchets pour les mesures à prendre.

CONSERVER CE MANUEL

Pour un rendement optimal

Emplacement du poste de base/ interférence

Le poste de base et les autres appareils Panasonic compatibles utilisent des ondes radio pour communiquer entre eux.

- Pour une portée maximale et un fonctionnement exempt de bruit, placer le poste de base :
 - à l'intérieur, dans un endroit facilement accessible, élevé et central sans obstacle entre le combiné et le poste de base ;
 - loin de tout appareil électronique tel que téléviseurs, radios, ordinateurs, dispositifs sans fil ou autres téléphones ;
 - orienté dans une direction opposée à tout émetteur radiofréquence tel que les antennes extérieures des stations cellulaires de téléphones mobiles. (Éviter de placer le poste de base dans une fenêtre en baie ou près d'une fenêtre.)
- La portée et la qualité de la voix varient selon les conditions ambiantes.

Informations importantes

- Si le rendement n'est pas satisfaisant, déplacer le poste de base afin d'obtenir une meilleure réception.

Milieu ambiant

- Éloigner l'appareil de tout appareil générateur de bruit électrique tel que lampes fluorescentes et moteurs.
- Ne pas exposer l'appareil à la fumée, à la poussière, à des températures élevées et à des vibrations.
- Ne pas exposer l'appareil aux rayons directs du soleil.
- Ne pas déposer d'objets lourds sur l'appareil.
- Débrancher l'appareil lorsqu'il n'est pas utilisé pendant une période prolongée.
- Ne pas placer l'appareil près de sources de chaleur telles que chauffeuses, cuisinières, etc. Ne pas le placer dans un endroit où la température est inférieure à 0 °C (32 °F) ou supérieure à 40 °C (104 °F). Ne pas placer l'appareil dans un sous-sol humide.
- Le rayon d'action de l'appareil pourrait être limité lorsque l'appareil est utilisé dans les endroits suivants : près d'obstacles tels que collines, tunnels, souterrains ou près d'objets métalliques tels que clôtures en grillage, etc.
- L'utilisation de cet appareil à proximité d'un appareil électrique peut causer de l'interférence. L'éloigner de tels appareils.

Entretien de routine

- **Nettoyer la surface extérieure avec un linge doux humide.**
- Ne pas utiliser de benzène, de solvant ou tout produit abrasif.

Autres informations

ATTENTION : Il y a risque d'explosion si la pile est remplacée par une pile de type incorrect. Mettre au rebut les piles usagées conformément aux instructions.

Avis sur la mise au rebut, le transfert ou le retour de l'appareil

- Cet appareil peut conserver en mémoire des renseignements privés/confidentiels.

Afin de protéger vos renseignements personnels/confidentiels, il est recommandé de supprimer de la mémoire les informations telles que votre répertoire téléphonique et la liste des demandeurs avant de mettre l'appareil au rebut, d'en transférer la propriété ou de le retourner.

ENERGY STAR

À titre de participant au programme ENERGY STAR®, Panasonic a déterminé que ce produit est conforme aux exigences de ENERGY STAR en matière d'efficacité énergétique. ENERGY STAR est une marque déposée aux États-Unis.



Conformité à la norme TIA-1083

Les téléphones sans fil identifiés avec ce logo comportent moins de bruits et d'interférences lors de leur utilisation avec des appareils auditifs ou des implants cochléaires à bobine d'induction magnétique.



Informations importantes

Spécifications

- **Norme :**
DECT 6.0 (Digital Enhanced Cordless
Telecommunications 6.0 : télécommunications
numériques sans fil améliorée 6,0)
Technologie sans fil Bluetooth 2.1
- **Fréquence :**
1,92 GHz à 1,93 GHz (DECT)
2,402 GHz à 2,48 GHz (Bluetooth)
- **Puissance de sortie RF :**
115 mW (max.)
- **Alimentation :**
120 V c.a., 60 Hz
- **Consommation :**
Poste de base :
Attente : environ 1,1 W
Maximum : environ 4,0 W
Chargeur :
Attente : environ 0,1 W
Maximum : environ 1,8 W
- **Conditions ambiantes :**
0 °C à 40 °C (32 °F à 104 °F), 20 % à 80 %
humidité relative (dry)

Réglages initiaux

Raccordements

- Si le cordon de ligne téléphonique n'est pas connecté et que seules les lignes cellulaires sont utilisées, régler le mode ligne cellulaire seulement afin de pouvoir utiliser ce téléphone (p. 18).

■ Poste de base

- ① Brancher l'adaptateur secteur à l'appareil en appuyant solidement sur la fiche.
- ② Attacher le cordon en l'accrochant.
- ③ Brancher l'adaptateur secteur sur la prise de courant.
- ④ Brancher le cordon de ligne téléphonique à l'appareil, puis à la prise téléphonique à ligne simple (RJ11C) jusqu'à entendre un clic.
- ⑤ Un filtre DSL/ADSL (vendu séparément) est requis pour les abonnés à un service DSL/ADSL.

Nota :

- N'utiliser que l'adaptateur secteur Panasonic PNLV226, fourni.

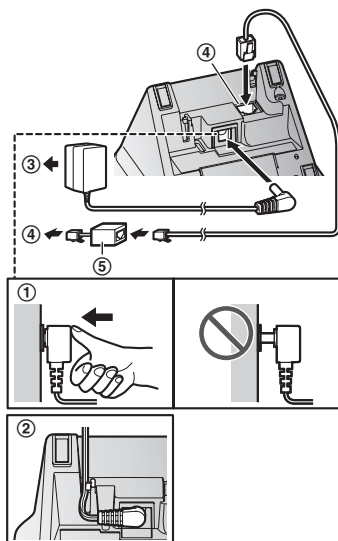

■ Chargeur

- ① Brancher l'adaptateur secteur sur la prise de courant.

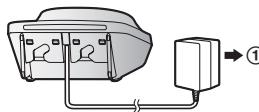

Mise en place des piles

- UTILISER SEULEMENT des piles rechargeables Ni-MH de format AAA (R03) (A).
- Ne PAS utiliser des piles alcalines, au manganèse ou au nickel-cadmium.
- Confirmer la polarité (+, -).

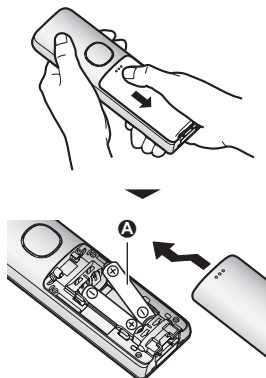

- Suivre les directives affichées pour configurer l'appareil.

Préparatifs

Recharge des piles

Charger pendant environ 7 heures.

- Vérifier que “Charge” est affiché (A).
- Quand la recharge des piles est terminée, le message “Charge term.” est affiché.

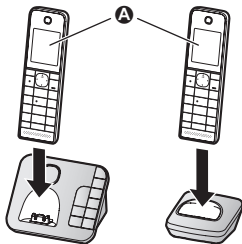

À surveiller lors des réglages initiaux

Remarques sur les connexions

- L'adaptateur secteur doit rester branché en tout temps. (Il est normal que l'adaptateur secteur dégage un peu de chaleur.)
- L'adaptateur secteur devrait être branché dans une prise de courant montée verticalement ou installée dans un plancher. Ne pas brancher l'adaptateur dans une prise de courant montée dans un plafond car le poids de l'adaptateur pourrait en causer le débranchement.

Remarques sur la mise en place des piles

- Utiliser les piles rechargeables fournies. Il est recommandé d'utiliser les piles rechargeables Panasonic indiquées aux p. 3, 6.

Remarques sur la recharge des piles

- Il est normal pour le combiné de devenir un peu chaud durant la recharge.
- Nettoyer une fois par mois les contacts sur le combiné, le poste de base et le chargeur avec un chiffon doux et sec. Avant de nettoyer l'appareil, le déconnecter de la prise secteur et de toute ligne téléphonique. Effectuer ce nettoyage plus souvent si l'appareil est exposé à des matières grasses, la poussière ou une humidité élevée.

État des piles

Icônes	État des piles
	Pleine charge
	Moyenne charge
	Faible charge
	Recharge requise
	Déchargées

Rendement des piles rechargeables Panasonic Ni-MH (piles fournies)

Fonctionnement	Autonomie
En utilisation continue	Maximum de 10 heures*1
Non utilisé (mode attente)	Maximum de 6 jours*1

*1 Si le mode Éco est activé.

Nota :

- Le rendement des piles dépend des conditions d'utilisation et de l'environnement.

Mode Éco intelligent

Cette fonction permet de réduire automatiquement l'alimentation en réduisant la puissance de transmission lorsque le combiné est à proximité du poste de base.

- Lorsque cette fonction est activée, **ECO** apparaît.
- Le mode Éco est désactivé lorsque le suramplificateur vocal est activé (p. 22).

Commandes

Combiné

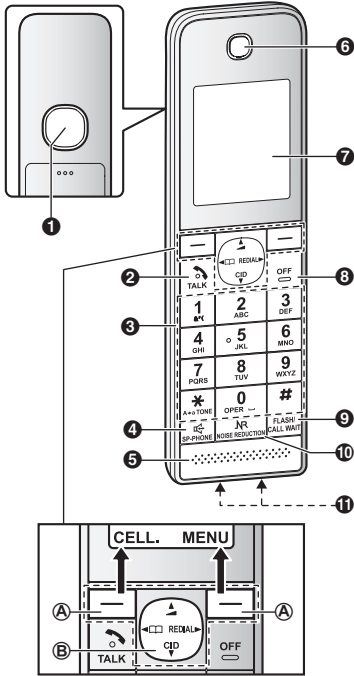

- 1 Haut-parleur
- 2 Touche de communication [TALK] (TALK)
- 3 Clavier de composition (Touche de composition par tonalité [*] : TONE)
- 4 Mode mains libres [*] (SP-PHONE)
- 5 Microphone
- 6 Récepteur
- 7 Affichage
- 8 Touche de mise hors marche [OFF]
- 9 Touche commutateur/appel en attente [FLASH][CALL WAIT]

- 10 Touche de réducteur de bruit [NR] (NOISE REDUCTION/Touche fonction intel.)

- 11 Voyant NR
- 11 Contacts de recharge

■ Type de commande

A Touches de fonction

En pressant l'une de ces touches, il est possible de sélectionner la fonction indiquée directement au-dessus de la touche. Lorsqu'un téléphone cellulaire est enregistré, [CELL.] s'affiche.

B Touche de navigation

- [▲], [▼], [←] ou [→] : pour défiler parmi diverses listes et rubriques.
- ◀ (Volume : [▲] ou [▼]) : pour régler le volume sur le récepteur ou le haut-parleur durant la conversation.
- [◀] □ : Consulter l'inscription du répertoire.
- [→] REDIAL : pour afficher la liste de recomposition.
- [▼] CID (Affichage du demandeur) : pour afficher la liste des demandeurs.

Poste de base

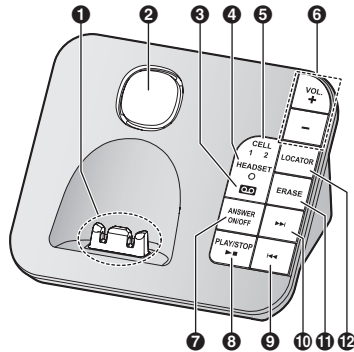

- 1 Contacts de recharge
- 2 Haut-parleur
- 3 Voyant ANSWER ON/OFF [A.O.]
- 4 Voyant HEADSET
- 5 Voyant CELL 1
- 6 [+] [-] (VOL. : Volume haut/bas)
- 7
- 8
- 9
- 10
- 11
- 12

Préparatifs

- 7 Touche de mise en/hors marche du répondeur [ANSWER ON/OFF]
- 8 Lecture de message/Arrêt [▶■] (PLAY/STOP)
Voyant d'avis de message
- 9 [◀◀] (Reprise)
- 10 [▶▶] (Saut)
- 11 Touche de suppression [ERASE]
- 12 Touche de localisateur du combiné [LOCATOR]
 - Il est possible de localiser un combiné égaré en appuyant sur [LOCATOR].

Icônes d'affichage/Voyants

Éléments affichés sur le combiné

Éléments	Signification
	Dans les limites de portée du poste de base
	Hors de portée du poste de base
	Le ligne terrestre est présentement utilisée. <ul style="list-style-type: none"> • Clignotement : L'appel est mis en garde. • Clignotement rapide : Réception d'un appel entrant.
	Une ligne cellulaire est présentement utilisée.*1 <ul style="list-style-type: none"> • Clignotement : L'appel cellulaire est mis en garde. • Clignotement rapide : Réception d'un appel cellulaire.
	Un téléphone cellulaire est connecté.*1 Prêt pour faire/recevoir des appels cellulaires. <ul style="list-style-type: none"> • Éteint : Un téléphone cellulaire n'est pas connecté au poste de base. (p. 18)
	– Un appel cellulaire est en cours sur cette ligne. – La ligne cellulaire est sélectionnée pour le réglage.

Éléments	Signification
	Le mode Éco est activé. (p. 10)
	Le réducteur de bruit est activé. (p. 22)
	L'égaliseur est activé. (p. 23)
	Le haut-parleur est activé. (p. 21)
	Le volume de la sonnerie est désactivé.*2 (p. 35, 36)
	Le mode de nuit est activé. (p. 41)
	Le mode privé est activé. (p. 38)
	L'avertisseur est activé. (p. 40)
	Numéro du combiné
	État des piles
	Appel bloqué (p. 41)
	Le suramplificateur vocal est activé. (p. 22)
	Le répondeur est présentement utilisé par un autre combiné ou par le poste de base.
	La ligne correspondante est présentement utilisée.

*1 La(les) ligne(s) cellulaire(s) correspondante(s) est(sont) indiquée(s) à côté de la rubrique.

*2 Les lignes correspondantes (1, 2 : ligne cellulaire, L : ligne terrestre) sont indiquées à côté de la rubrique. Si toutes les lignes sont désactivées, aucune ligne n'est indiquée.

Voyants CELL sur le poste de base

Les voyants CELL montrent l'état de chaque ligne cellulaire.

État	Signification
Allumé	Un téléphone cellulaire est connecté. Prêt pour faire/recevoir des appels cellulaires.
Clignote	<ul style="list-style-type: none"> – La ligne cellulaire est présentement utilisée. – Copie en cours des inscriptions du répertoire d'un téléphone cellulaire (p. 49). – Le poste de base effectue une recherche du téléphone cellulaire enregistré. – Le poste de base effectue l'enregistrement d'un téléphone cellulaire. – Un appel cellulaire est mis en garde.
Clignote rapidement	Réception d'un appel cellulaire.
Éteint	<ul style="list-style-type: none"> – Un téléphone cellulaire n'est pas enregistré auprès du poste de base. – Un téléphone cellulaire n'est pas connecté au poste de base (p. 18).

Voyant Bluetooth HEADSET sur le poste de base

Le voyant HEADSET indique l'état du casque Bluetooth.

État	Signification
Allumé	Le casque Bluetooth est connecté au poste de base. Prêt à utiliser.
Clignote	<ul style="list-style-type: none"> – Un casque Bluetooth est présentement utilisé. – Le poste de base effectue une recherche du casque Bluetooth enregistré. – Enregistrement en cours d'un casque auprès du poste de base.
Clignote rapidement	Réception d'un appel terrestre.

État	Signification
Éteint	<ul style="list-style-type: none"> – Le casque Bluetooth n'est pas connecté au poste de base. – Un casque Bluetooth n'est pas enregistré auprès du poste de base.

Paramètres de langue

Langue d'affichage

Il est possible de sélectionner "English" ou "Français" pour la langue d'affichage. Par défaut, le réglage est sur "English".

- 1 [MENU] (touche de fonction de droite)
#110
- 2 [↕] : Sélectionner le paramètre désiré. →
[SAUV.]
- 3 [OFF]

Langue du guide vocal

Il est possible de sélectionner "English" ou "Français" pour la langue du guide vocal de l'identification vocale du demandeur et du répondeur. Par défaut, le réglage est sur "English".

- 1 [MENU] (touche de fonction de droite)
#112
- 2 [↕] : Sélectionner le paramètre désiré.
- 3 [SAUV.] → [OFF]

Date et heure

- 1 [MENU] (touche de fonction de droite)
#101
- 2 Entrer le jour, le mois et l'année en sélectionnant 2 chiffres pour chacun.
Exemple : 15 juillet 2014
15 07 14
- 3 [OK]

Préparatifs

- 4 Entrer l'heure et les minutes (système de 24 heures) en sélectionnant 2 chiffres pour chacun.

Exemple : 21:30

[2][1][3][0]

- 5 **[SAUV.]** → **[OFF]**

Nota :

- Si l'anglais est sélectionné, un système d'horloge à 12 heures est utilisé. Avec le français, l'horloge fonctionne sur un système de 24 heures.

Enregistrement d'un message réponse

Vous pouvez enregistrer votre propre message réponse au lieu d'utiliser un message réponse préenregistré. Voir p. 53 pour plus de détails.

- 1 **[MENU]** (touche de fonction de droite)
[#][3][0][2]

- 2 **[↕]** : "Oui" → **[SÉLECTION]**

- 3 Enregistrer un message réponse. →
[ARRÊT] → **[OFF]**

D'autres paramètres

Touche fonction intel. (Touche **NR**)

La touche Touche fonction intel. (touche **NR**) se trouve en bas du combiné. En clignotant, il vous indique que les fonctions suivantes peuvent être activées par simple pression sur cette touche.

- **Quand le voyant **NR** clignote rapidement, vous pouvez :**
 - Répondre à l'appel (appel externe, intercommunication). (p. 21, 25)
 - Interrompre la recherche.
 - Arrêter l'avertisseur. (p. 41)
- **Quand le voyant **NR** clignote lentement en mode attente, il est possible de :**
 - Écouter les nouveaux messages. (p. 54)
 - Écouter les nouveaux messages dans la boîte vocale. (p. 61)

- Afficher la liste des demandeurs s'il y a des appels manqués. (p. 47)

Pour activer ces fonctions, la touche Touche fonction intel. doit être "Activée". (p. 14)

Utilisation de touche Touche fonction intel. (touche **NR**)

Quand le voyant **NR** clignote rapidement/lentement, appuyez sur la touche **[NR]**.

- Selon la situation, les fonctions décrites ci-dessus peuvent être activées.
- Si vous répondez à un appel en utilisant la touche Touche fonction intel., le haut-parleur est activé.
- Même si le combiné est placé sur le poste de base ou le chargeur, la fonction peut être activée. Vous pouvez parler ou écouter les nouveaux messages sans décrocher le combiné. Si vous souhaitez effectuer d'autres opérations, il suffit de décrocher le combiné.
- Lorsque de nouveaux messages, de nouveaux messages vocaux ou des appels manqués sont présents, l'appareil peut être utilisé de manière à lire d'abord les messages les plus récents, à lire ensuite les nouveaux messages vocaux et à montrer enfin les appels manqués.

Réglage de la Touche fonction intel.

Pour les fonctions suivantes, la Touche fonction intel. doit être "Activée".

- "Nouv. message" (Valeur par défaut : Activée)
- "Nouv. mes. voc." (Valeur par défaut : Activée)
- "Appel manqué" (Valeur par défaut : Désactivée)

Les paramètres peuvent être définis pour chaque combiné.

- 1 **[MENU]** (touche de fonction de droite)

[#][2][7][8]

- 2 **[↕]** : Sélectionner le paramètre désiré et appuyer sur **[SÉLECTION]**.

- "✓" est affiché à côté des fonctions sélectionnées.
- Pour annuler une fonction sélectionnée, appuyer de nouveau sur **[SÉLECTION]**. "✓" disparaît.

- 3 **[SAUV.]** → **[OFF]**

Nota :

- Si le voyant **NR** clignote quand le combiné n'est pas placé sur le poste de base ou le chargeur, la consommation des piles est plus rapide qu'en temps normal.

Mode de composition

S'il n'est pas possible de faire des appels, modifier ce paramètre d'après le service téléphonique utilisé. Par défaut, le réglage est sur "**Tonalité**".
"**Tonalité**" : Pour la composition par tonalité.
"**Impulsions**" : Pour la composition à impulsions (avec cadran).

- 1 **[MENU]** (touche de fonction de droite)
#120
- 2 **[↕]** : Sélectionner le paramètre désiré.
- 3 **[SAUV.]** → **[OFF]**

Mode économiseur d'écran

Le rétroéclairage devient sombre lors d'une communication ou s'éteint complètement après 1 minute d'inactivité si le combiné n'est pas placé sur le poste de base ou le chargeur.

- Activer à nouveau l'affichage sur le combiné en :
- appuyant sur **[☞]** lors d'une communication.
 - appuyant sur **[OFF]** dans toutes autres situations.

Liaison cellulaire

Fonction de liaison cellulaire

Il est possible de connecter votre poste de base au téléphone cellulaire en utilisant la technologie sans fil Bluetooth, pour que vous puissiez passer ou recevoir des appels cellulaires en utilisant votre système téléphonique. Cela vous permet de :

- Utiliser l'appareil pour pouvoir passer ou recevoir des appels cellulaires même s'il y a des zones de mauvaise réception dans votre maison (pour ce faire, il faut placer votre téléphone cellulaire à un endroit où la réception est bonne).
- Participer à des appels cellulaires même si votre téléphone cellulaire est dans votre poche ou votre sac.
- Profiter des appels cellulaires sans fil même si votre téléphone cellulaire est branché pour être rechargé.

Important :

- Votre téléphone cellulaire doit prendre en charge la spécification Profil mains libres (HFP).
- Il est possible d'enregistrer 2 téléphones cellulaires et 1 casque.
- L'appareil peut être utilisé pour communiquer sur 2 lignes simultanément (par exemple, 2 lignes cellulaires, ou la ligne terrestre et 1 ligne cellulaire).
- Uniquement 2 dispositifs Bluetooth peuvent être utilisés simultanément avec l'appareil (par exemple, 2 lignes cellulaires, ou le casque et 1 ligne cellulaire).
- Placer votre téléphone cellulaire à proximité du poste de base. Si le téléphone cellulaire est trop proche du poste de base durant un appel cellulaire, il pourrait y avoir de l'interférence. Pour de meilleurs résultats, il est recommandé de placer le téléphone cellulaire de 0,6 m à 3 m (2 pieds à 10 pieds) du poste de base.

Enregistrement d'un téléphone cellulaire

Important :

- Pour plus de renseignements et pour la liste de téléphones cellulaires compatibles, consulter notre site Web : <http://www.panasonic.ca/link2cell>

- Avant d'effectuer l'enregistrement d'un téléphone cellulaire compatible avec Bluetooth auprès du poste de base, s'assurer qu'aucun dispositif Bluetooth, tel un casque Bluetooth, n'est connecté au téléphone cellulaire.

1 Combiné :

Pour CELL 1 : **[MENU]** (touche de fonction de droite) **#6241**

Pour CELL 2 : **[MENU]** (touche de fonction de droite) **#6242**

- Après que le voyant correspondant CELL du poste de base commence à clignoter, terminer la procédure en moins de 5 minutes.

2 Votre téléphone cellulaire :

Pendant que le voyant correspondant CELL clignote, suivre les directives sur votre téléphone cellulaire pour accéder au mode d'enregistrement.

- Selon votre téléphone cellulaire, il pourrait demander d'entrer le NIP Bluetooth (par défaut : "0000"). Si votre téléphone cellulaire montre des informations PassKey (mot de passe) à l'écran, suivre les directives pour poursuivre.

3 Combiné :

Attendre l'émission d'une longue tonalité.

- L'enregistrement pourrait prendre plus de 10 secondes à se terminer.
- Lorsque le voyant CELL correspondant s'allume, le téléphone cellulaire est connecté au poste de base. Il est alors possible de faire des appels cellulaires.

4 [OFF]

Nota :

- S'assurer que le téléphone cellulaire est réglé pour se connecter automatiquement à cet appareil. Consulter le manuel d'utilisation de votre téléphone cellulaire.
- S'assurer d'annuler l'enregistrement actuel sur le téléphone cellulaire s'il doit être enregistré à une autre ligne (p. 17).
- Le réglage par défaut de la fonction d'avis de message texte est "Où (sans énoncé)", ainsi lorsque le téléphone cellulaire est enregistré auprès du poste de base, cette fonction peut être activée (p. 50). (Ceci varie selon la version et le type de téléphone cellulaire utilisé.)

Désenregistrement d'un téléphone cellulaire

Il est possible d'annuler l'enregistrement d'un téléphone cellulaire qui est enregistré auprès du poste de base.

- 1 Pour CELL 1 : **[MENU]** (touche de fonction de droite) **#6111**
Pour CELL 2 : **[MENU]** (touche de fonction de droite) **#6112**
- 2 **[↕]** : "Oui" → **[SÉLECTION]**
 - Une fois le téléphone cellulaire désenregistré, le voyant CELL s'éteint.
- 3 **[OFF]**

Réglages de la liaison cellulaire

Sélection de l'appareil pour la réception des appels cellulaires

Il est possible de sélectionner l'appareil pour la réception des appels de la ligne cellulaire. Lorsque "Tout" est sélectionné, la sonnerie se fait entendre sur tous les combinés et le poste de base.

- 1 Pour CELL 1 : **[MENU]** (touche de fonction de droite) **#6271**
Pour CELL 2 : **[MENU]** (touche de fonction de droite) **#6272**
- 2 **[↕]** : Sélectionner le combiné désiré ou "Tout". → **[SAUV.]**
- 3 **[OFF]**

Nota :

- Lors de la sélection d'un combiné en particulier pour recevoir les appels d'une ligne cellulaire, les autres combinés ne peuvent pas prendre les appels.
- Lors de la modification du réglage à "Tout", le volume de la sonnerie du poste de base retourne au niveau le plus bas même lorsque le volume de la sonnerie a été modifié.
- Les appareils sélectionnés avec ce réglage ont également la fonction d'avis de message texte (p. 50) activée.

Sonnerie identique au mode cellulaire

Lors de l'activation de cette fonction, le combiné et le poste de base émettent la même tonalité de sonnerie que votre téléphone cellulaire.

Les réglages suivants sont disponibles :

- "Désactivé" : Désactiver cette fonction pour utiliser les tonalités de sonnerie du combiné et du poste de base. Les informations sur le demandeur sont énoncées selon le réglage de l'identification vocale du demandeur (p. 37).
- "Activé (avec id. vocale)" (par défaut) : Le combiné et le poste de base émettent la même tonalité de sonnerie que votre téléphone cellulaire. Les informations sur le demandeur sont énoncées même si l'identification vocale du demandeur est désactivée.
- "Activé (sans id. vocale)" : Le combiné et le poste de base utilisent la tonalité de sonnerie de votre téléphone cellulaire. Les informations sur le demandeur ne sont pas énoncées même si l'identification vocale du demandeur est activée.

Important :

- Pour utiliser cette fonction, votre téléphone cellulaire doit prendre en charge la tonalité de sonnerie intrabande Bluetooth. Consulter le manuel d'utilisation de votre téléphone cellulaire.

- 1 Pour CELL 1 : **[MENU]** (touche de fonction de droite) **#6141**
Pour CELL 2 : **[MENU]** (touche de fonction de droite) **#6142**
- 2 **[↕]** : Sélectionner le paramètre désiré.
- 3 **[SAUV.]** → **[OFF]**

Nota :

- Les appareils utilisent les tonalités de sonnerie pré-réglées (p. 36) au lieu de la tonalité de votre téléphone cellulaire lors de la réception d'un appel cellulaire si :
 - votre téléphone cellulaire est en mode de nuit (selon votre téléphone cellulaire).
 - le poste de base est présentement utilisé.
 - 2 combinés partagent un appel sur ligne terrestre.
- Si votre téléphone cellulaire est en mode de nuit avec le réglage "Activé (avec id. vocale)", l'appareil énonce les informations sur le demandeur même lorsque l'identification vocale du demandeur est désactivée (p. 37).

Liaison cellulaire

Utilisation de la tonalité de sonnerie du combiné au lieu de celle de votre téléphone cellulaire

Sélectionner “**Désactivé**” à l'étape 2, “Sonnerie identique au mode cellulaire”, p. 17.

Pour modifier la tonalité de sonnerie du combiné pour une ligne cellulaire, consulter la p. 35.

Connexion automatique aux dispositifs Bluetooth (téléphones cellulaires ou casque)

Après l'enregistrement, vos dispositifs Bluetooth sont connectés au poste de base. Si les dispositifs Bluetooth sont déplacés hors de la portée du poste de base, les dispositifs cellulaires ne sont plus connectés au poste de base. Cette fonction permet au poste de base d'essayer de reconnecter le dispositif Bluetooth à des intervalles réguliers lorsqu'il retourne dans la portée du poste de base. Il est possible de régler cet intervalle. Par défaut, le réglage est sur “1 min”.

Important :

- Quand 3 dispositifs Bluetooth (2 téléphones cellulaires et 1 casque) sont enregistrés auprès du poste de base, uniquement 2 dispositifs Bluetooth peuvent être utilisés avec l'appareil simultanément, et le poste de base perd sa connexion des autres dispositifs Bluetooth. Pour rétablir automatiquement la connexion aux dispositifs Bluetooth, conserver la connexion automatique activée.
- Certains téléphones cellulaires perdent leur connexion après l'utilisation. Consulter les spécifications de votre téléphone cellulaire pour plus de détails.

- 1 **[MENU]** (touche de fonction de droite)
#632
- 2 **[↕]** : Sélectionner le paramètre désiré.
- 3 **[SAUV.]** → **[OFF]**

Nota :

- Certains téléphones cellulaires peuvent vous demander d'accepter les conditions d'enregistrement du poste de base. Dans un tel cas, sélectionner “**Désactivé**” à l'étape 2. Consulter les spécifications de votre téléphone cellulaire pour plus de détails.

Connexion/déconnexion manuelle du téléphone cellulaire

Si la fonction de liaison cellulaire n'est temporairement pas nécessaire (par exemple, pour faire ou recevoir des appels sur le téléphone cellulaire), il est possible de déconnecter le téléphone cellulaire du poste de base. Pour l'utiliser à nouveau, reconnecter le téléphone cellulaire au poste de base.

Nota :

- Même si un téléphone cellulaire enregistré a été déconnecté du poste de base, s'il est rapproché du poste de base durant l'intervalle de connexion automatique, il pourrait être automatiquement connecté au poste de base (p. 18).
- Un téléphone cellulaire déconnecté du poste de base n'est pas désenregistré, il n'est donc pas nécessaire de l'enregistrer à nouveau auprès du poste de base.

- 1 **Pour connecter/déconnecter :**
Pour CELL 1 : **[MENU]** (touche de fonction de droite) **#6251**
Pour CELL 2 : **[MENU]** (touche de fonction de droite) **#6252**
 - Une tonalité prolongée est émise.
- 2 **[OFF]**

Mode ligne cellulaire seulement (ligne terrestre non utilisée)

Si aucune ligne terrestre n'est utilisée, il est recommandé de régler l'appareil en mode ligne cellulaire seulement.

Important :

- Si vous activez le “**Mode ligne cell.**”, débrancher le cordon de ligne téléphonique du poste de base. Autrement, le “**Mode ligne cell.**” ne peut pas être activé.

- 1 **[MENU]** (touche de fonction de droite)
#157
- 2 **Pour activer :**
[↕] : “**Activé**” → **[SÉLECTION]** →
[↕] : “**Oui**” → **[SÉLECTION]**
Pour désactiver :
[↕] : “**Désactivé**” → **[SÉLECTION]**

Nota :

- Une fois ce mode réglé, il est possible d'utiliser les touches suivantes pour faire des appels cellulaires en utilisant le combiné, appuyer sur **[📞]** ou **[📞]** au lieu de **[CELL.]** (p. 20).
- Une fois ce mode réglé, les fonctions suivantes ne peuvent pas être utilisées :
 - Fonctions de ligne terrestre (p. 39)
 - Répondeur (p. 53)
 - Réception de messages.
 - Fonctions de messagerie vocale (p. 60)
- Après l'activation ou la désactivation de ce mode, la poste de base redémarre.
 - Les connexions Bluetooth des téléphones cellulaires ou du casque sont déconnectés. Si la connexion automatique est activée (p. 18), les téléphones cellulaires sont reconnectés.
 - L'indication **📶** s'affiche momentanément sur le combiné. Le combiné peut être utilisé une fois que **📶** est affiché.

Lors de l'utilisation de la ligne terrestre à nouveau

Avant de connecter la ligne terrestre au poste de base, sélectionner "Désactivé" à l'étape 2, "Mode ligne cellulaire seulement (ligne terrestre non utilisée)", p. 18.

Sélection de la ligne cellulaire

Cette fonction détermine quelle ligne cellulaire est sélectionnée pour faire un appel lors :

- d'une pression sur la touche **[CELL.]** sur le combiné.
- d'une pression sur la touche **[📞]** ou **[📞]** sur le combiné quand uniquement la ligne cellulaire est activée.

Les réglages suivants sont disponibles :

- "Manuel" (par défaut) : Il est possible de sélectionner la ligne cellulaire désirée pour faire un appel.
- "Tél. cell. 1"^{*1} : CELL 1 est sélectionné.
- "Tél. cell. 2"^{*1} : CELL 2 est sélectionné.

- 1 **[MENU]** (touche de fonction de droite)
#634
- 2 **[↕]** : Sélectionner le paramètre désiré.
- 3 **[SAUV.]** → **[OFF]**

- *1 Après l'enregistrement du dispositif Bluetooth, le nom du dispositif est affiché.

Mémorisation de votre code régional (pour la composition de seulement 7 chiffres lors d'appels locaux)

Il est nécessaire d'ajouter le code régional pour faire des appels sur une ligne cellulaire. Une fois le code régional en mémoire, cette fonction permet d'ajouter automatiquement ce code au numéro à 7 chiffres lorsqu'une ligne cellulaire est utilisée pour faire les appels.

- 1 **[MENU]** (touche de fonction de droite)
#633
- 2 Entrer le code régional à 3 chiffres.
 - En cas d'erreur, appuyer sur **[ANNULER]**.
- 3 **[SAUV.]** → **[OFF]**

Modification du NIP Bluetooth (numéro d'identification personnel)

Le NIP est utilisé pour enregistrer des téléphones cellulaires auprès du poste de base. Par défaut, le NIP est "0000". Afin de prévenir l'accès non autorisé à cet appareil, il est recommandé de modifier régulièrement le NIP et de le garder confidentiel.

Important :

- Prendre note du nouveau NIP. L'appareil ne vous informe pas du NIP. En cas d'oubli, consulter la p. 70.

- 1 **[MENU]** (touche de fonction de droite)
#619
 - Si l'appareil vous demande d'entrer l'ancien NIP (lorsque celui par défaut a été modifié), entrer le NIP à 4 chiffres actuel.
- 2 Entrer le nouveau NIP à 4 chiffres. → **[OK]**
- 3 Entrer le nouveau NIP à 4 chiffres à nouveau. → **[SAUV.]**
- 4 **[OFF]**

Appels entrants et sortants

Pour faire des appels cellulaires

Important :

- L'appareil peut être utilisé pour communiquer sur 2 lignes simultanément (par exemple, 2 lignes cellulaires, ou la ligne terrestre et 1 ligne cellulaire).
- Uniquement 2 dispositifs Bluetooth peuvent être utilisés simultanément avec l'appareil (par exemple, 2 lignes cellulaires, ou le casque et 1 ligne cellulaire).
- Avant de faire des appels, vérifier que le voyant CELL correspondant est allumé sur le poste de base (p. 12).

- 1 Décrocher le combiné et composer le numéro de téléphone.
 - En cas d'erreur, appuyer sur **[ANNULER]**.
- 2 **[CELL.]**
 - L'appareil lance la composition lorsque :
 - seulement 1 téléphone cellulaire est enregistré.
 - une ligne spécifique est réglée pour faire des appels cellulaires (p. 19).
Passer à l'étape 4.
- 3 **[↕]** : Sélectionner le téléphone cellulaire désiré. → **[SÉLECTION]**
- 4 La conversation terminée, appuyer sur **[OFF]** ou déposer le combiné sur le poste de base ou le chargeur.

Nota :

- Pour passer au haut-parleur, appuyer sur **[🔊]**.
Pour remettre le récepteur en circuit, appuyer sur **[🔊]/[🔊]**.

Réglage du volume sur le récepteur ou le haut-parleur

Dans le cours de la conversation, appuyer à répétition sur **[▲]** ou **[▼]**.

Pour faire un appel cellulaire avec la liste des numéros composés

Les 5 derniers numéros de téléphone composés sont mémorisés dans la liste de recomposition (max. de 48 chiffres).

- 1 **[▶]** REDIAL
- 2 **[↕]** : Sélectionner l'inscription désirée.
- 3 **[CELL.]**
 - L'appareil lance la composition lorsque :
 - seulement 1 téléphone cellulaire est enregistré.
 - une ligne spécifique est réglée pour faire des appels cellulaires (p. 19).
- 4 **[↕]** : Sélectionner le téléphone cellulaire désiré. → **[SÉLECTION]**

Suppression d'un numéro de la liste des numéros composés

■ Lorsqu'un téléphone cellulaire est enregistré :

- 1 **[▶]** REDIAL
- 2 **[↕]** : Sélectionner l'inscription désirée. → **[MENU]**
- 3 **[↕]** : "Supprimer" → **[SÉLECTION]**
- 4 **[↕]** : "Oui" → **[SÉLECTION]**
- 5 **[OFF]**

■ Lorsqu'aucun téléphone cellulaire n'est enregistré :

- 1 **[▶]** REDIAL
- 2 **[↕]** : Sélectionner l'inscription désirée. → **[SUPPRIMER]**
- 3 **[↕]** : "Oui" → **[SÉLECTION]**
- 4 **[OFF]**

Pour faire des appels sur ligne terrestre

- 1 Décrocher le combiné et composer le numéro de téléphone.
 - En cas d'erreur, appuyer sur **[ANNULER]**.
- 2 **[🔊]**
- 3 La conversation terminée, appuyer sur **[OFF]** ou déposer le combiné sur le poste de base ou le chargeur.

Appels entrants et sortants

Fonctionnement mains libres

- 1 Composer le numéro de téléphone et appuyer sur [📞].
- 2 La conversation terminée, appuyer sur [OFF].

Nota :

- Pour remettre le récepteur en circuit, appuyer sur [📞]/[📞].

Recomposition à partir de la liste des numéros composés

Les 5 derniers numéros de téléphone composés sont mémorisés dans la liste de recomposition (max. de 48 chiffres).

- 1 [▶] REDIAL
- 2 [↕] : Sélectionner l'inscription désirée.
- 3 [↶]

Pause (avec autocommutateur privé/ service interurbain)

Un temps de pause doit parfois être inséré au sein de la séquence de composition lorsqu'un autocommutateur privé est utilisé ou dans le cas d'un appel interurbain. Lors de la sauvegarde dans le répertoire téléphonique du numéro d'accès d'une carte d'appel et/ou d'un NIP, une pause doit également être insérée (p. 30).

Exemple : S'il est nécessaire d'entrer le numéro "9" d'accès à la ligne réseau :

- 1 [9] → [▲] (Pause)
- 2 Composer un numéro de téléphone. → [↶]

Nota :

- Une pause de 3,5 secondes est insérée sur chaque pression de la touche [▲] (Pause).

Pour recevoir des appels

- 1 décrocher le combiné et appuyer sur [↶] ou [📞] lorsque la sonnerie est entendue.
 - Pour prendre un appel cellulaire, il est également possible d'appuyer sur [CELL.].
- 2 La conversation terminée, appuyer sur [OFF] ou déposer le combiné sur le poste de base ou le chargeur.

Prise d'appel en appuyant sur n'importe quelle touche : Il est possible de prendre un appel en appuyant sur n'importe quelle touche de composition.

Prise automatique des appels : Il est également possible de prendre des appels en décrochant le combiné (p. 38).

Désactivation temporaire de la sonnerie du combiné : Il est possible de temporairement désactiver la sonnerie en appuyant sur [🔇].

Utilisation de la Touche fonction intel.

Quand le voyant **NR** clignote rapidement, appuyez sur [NR].

- Il est possible de prendre l'appel même si le combiné est placé sur le poste de base ou le chargeur (p. 14).
Il est possible de terminer l'appel en appuyant sur [OFF] sans soulever le combiné.

Réglage du volume de la sonnerie

Combiné

Appuyer à répétition sur [▲] ou [▼] pour sélectionner le volume désiré quand la sonnerie se fait entendre.

Poste de base

Appuyer à répétition sur [➕] ou [➖] pour sélectionner le volume désiré quand la sonnerie se fait entendre.

- Pour désactiver la sonnerie, appuyer et maintenir une pression sur [➖] jusqu'à l'émission d'une tonalité.

Fonctions pratiques pouvant être utilisées pendant une communication

Garde

- 1 Appuyer sur [MENU] dans le cours d'un appel externe.
- 2 [↕] : "Garde" → [SÉLECTION]
- 3 **Pour libérer la garde sur la ligne cellulaire :** Appuyer sur [CELL.].*1

Appels entrants et sortants

- L'utilisateur d'un autre combiné peut prendre l'appel en appuyant sur **[CELL.]**.^{*1}
 - *1 Si vous appuyez sur **[CELL.]** et la liste de sélection s'affiche, sélectionner la ligne cellulaire désirée et appuyer sur **[SÉLECTION]**.
- Pour libérer la garde sur la ligne terrestre :**
Appuyer sur **[]**.
- L'utilisateur d'un autre combiné peut prendre l'appel en appuyant sur **[]**.

Nota :

- Après une période de garde de 10 minutes, la communication sera coupée.

Silence

- 1 Appuyer sur **[SILENCE]** durant un appel.
- 2 Pour reprendre l'appel, appuyer sur **[SILENCE]**.

Nota :

- **[SILENCE]** est une touche de fonction qui s'affiche au cours d'une communication.

Touche commutateur pour appels sur ligne terrestre

Une pression sur la touche **[FLASH]** permet d'accéder à des fonctions spéciales de l'autocommutateur privé hôte (PBX) telles que le transfert d'un appel vers un autre poste ou à l'accès à des services téléphoniques optionnels.

Nota :

- Pour modifier la durée de temporisation, consulter la p. 38.

Pour les abonnés aux services d'appel en attente et d'affichage d'appel en attente

Pour pouvoir utiliser les services d'appel en attente ou d'affichage d'appel en attente, il est nécessaire de souscrire à ces services auprès du fournisseur de services/compagnie de téléphone. Cette fonction permet de recevoir des appels même si une communication est déjà en cours. Si l'appel est reçu pendant une communication, une tonalité d'appel en attente est entendue.

Lors d'un abonnement aux services d'appel en attente et d'affichage d'appel en attente, les informations sur le second demandeur sont affichées sur le combiné après l'émission de la tonalité d'appel en attente.

- 1 Appuyer sur **[CALL WAIT]** pour répondre au second appel.
- 2 Pour passer d'un appel à l'autre, appuyer sur **[CALL WAIT]**.

Nota :

- Communiquer avec votre fournisseur de services/compagnie de téléphone pour de plus amples renseignements sur ce service et pour savoir s'il est disponible dans votre région.

Utilisation temporaire de la composition par tonalité sur ligne terrestre (pour abonnés à un service à impulsions/cadran)

Appuyer sur **[]** (TONE) avant d'entrer les numéros d'accès nécessitant la composition par tonalité.

Suramplificateur vocal

Cette fonction peut améliorer la clarté sonore lorsque le combiné est utilisé dans un endroit où il pourrait y avoir de l'interférence. Pendant un appel sur une ligne réseau, cette fonction s'active automatiquement au besoin.

- Lorsque cette fonction est activée, l'indication **"Rehaut activé"** s'affiche.

Réducteur de bruit sur le combiné

Cette fonction permet d'entendre la voix de l'interlocuteur plus clairement en réduisant les bruits ambiants en provenance du téléphone de l'interlocuteur.

Appuyer sur **[NR]** pour activer/désactiver cette fonction durant une communication.

Nota :

- Selon l'environnement où le combiné est utilisé, cette fonction pourrait ne pas fonctionner adéquatement.
- Cette fonction n'est pas disponible avec le mode mains libres.

Égaliseur du combiné

Cette fonction rend la voix de l'interlocuteur plus claire, produisant une voix plus naturelle et plus facile à entendre et comprendre.

- 1 Durant une communication, appuyer sur **[MENU]**.
- 2 **[↕]** : "Égaliseur" → **[SÉLECTION]**
- 3 **[↕]** : Sélectionner le paramètre désiré.
- 4 Appuyer sur **[OK]** pour quitter.

Nota :

- Selon l'état et de la qualité de la ligne téléphonique, il se pourrait que cette fonction accentue des bruits existants. Si l'écoute devient difficile, désactiver cette fonction.
- Cette fonction n'est pas disponible en mode mains libres.
- Lorsque le réglage de "Égaliseur" et celui du réducteur de bruit sont tous les deux activés, **NR** s'affiche.

Partage des appels

Il est possible de participer à une conversation en cours avec un appel externe.

■ Lorsqu'un autre appareil est en communication avec un appel cellulaire :

- 1 Pour se joindre à la conversation, appuyer sur **[CELL.]**.
 - Il est possible de se joindre à la conversation lorsque :
 - seulement 1 téléphone cellulaire est enregistré.
 - une ligne spécifique est réglée pour faire des appels cellulaires (p. 19).
- 2 **[↕]** : Sélectionner le téléphone cellulaire désiré. → **[SÉLECTION]**

■ Lorsqu'un autre appareil est en communication avec un appel sur une ligne terrestre :

Pour se joindre à la conversation, appuyer sur **[↶]**.

Nota :

- Un maximum de 3 interlocuteurs (incluant un correspondant externe) peuvent participer à la conversation sur 2 postes. (**Conférence 3 voies**)

- Afin de prévenir l'entrée en tiens par d'autres utilisateurs à votre conversation, activer le mode privé (p. 38).

Transfert d'appels et conférences téléphoniques

Les appels externes peuvent être transférés ou un appel conférence avec un interlocuteur externe peut être établi entre 2 combinés.

- 1 Au cours d'une communication avec un interlocuteur externe, appuyer sur **[MENU]**.
- 2 **[↕]** : "Intercom." → **[SÉLECTION]**
- 3 **[↕]** : Sélectionner l'appareil désiré. → **[SÉLECTION]**
- 4 Attendre que la personne demandée réponde.
 - Si la personne demandée ne répond pas, appuyer sur **[↶]** pour reprendre l'appel externe.
- 5 **Pour terminer le transfert :**
Appuyer sur **[OFF]**.
Pour établir une conférence téléphonique :
[MENU] → **[↕]** : "Conférence" → **[SÉLECTION]**
 - Pour quitter la conférence, appuyer sur **[OFF]**. Les 2 autres interlocuteurs peuvent poursuivre la conversation.
 - Pour mettre l'appel externe en garde : **[MENU]** → **[↕]** : "Garde" → **[SÉLECTION]**
Pour poursuivre l'appel conférence : **[MENU]** → **[↕]** : "Conférence" → **[SÉLECTION]**
 - Pour annuler la conférence : **[MENU]** → **[↕]** : "Arrêt conférence" → **[SÉLECTION]**
Il est possible de poursuivre la conversation avec l'interlocuteur.

Transfert d'un appel cellulaire entre le combiné et le téléphone cellulaire

Transfert d'un appel cellulaire d'un combiné à un téléphone cellulaire

- 1 Appuyer sur **[MENU]** durant un appel cellulaire.

Appels entrants et sortants

2 [↕]: "Transf. à cell." → [SÉLECTION]

- L'appel cellulaire est transféré au téléphone cellulaire.

Nota :

- Selon votre type de téléphone cellulaire, il peut être nécessaire de préparer le téléphone pour un appel avant le transfert. Par exemple, si le téléphone possède un couvercle, l'ouvrir avant le transfert.

Transfert d'un appel cellulaire d'un téléphone cellulaire au combiné

Durant une conversation avec un téléphone cellulaire, l'appel ne peut pas être transféré au combiné par le téléphone cellulaire. Effectuer les étapes suivantes avec le combiné.

- 1 Durant une conversation avec un téléphone cellulaire, appuyer sur [CELL].
 - L'appel est transféré au combiné lorsque :
 - seulement 1 téléphone cellulaire est enregistré.
 - une ligne spécifique est réglée pour faire des appels cellulaires (p. 19).
- 2 [↕]: Sélectionner le téléphone cellulaire désiré. → [SÉLECTION]
 - L'appel est transféré au combiné.

Prendre un second appel

Si vous recevez un appel pendant une communication utilisant le téléphone, une tonalité d'interruption est émise (p. 36) et les informations du second demandeur sont affichées si vous avez souscrit au service d'affichage du demandeur (p. 45).

Prendre un second appel pendant un appel sur ligne terrestre

- 1 Appuyer sur [MENU] durant un appel sur une ligne terrestre.
- 2 [↕]: "Garde" → [SÉLECTION]
- 3 **Pour prendre le second appel :** Appuyer sur [CELL.] pendant la réception du second appel.
- 4 Pour couper la communication avec le second appel et retourner au premier appel (appel sur

ligne terrestre), appuyer sur [OFF], puis appuyer sur [↩].

Prendre un second appel pendant un appel cellulaire

- 1 Appuyer sur [MENU] durant un appel cellulaire.
 - 2 [↕]: "Garde" → [SÉLECTION]
 - 3 **Pour prendre le second appel :** Appuyer sur [↩] ou [CELL.] pendant la réception du second appel.
 - 4 Pour couper la communication avec le second appel et retourner au premier appel (appel cellulaire), appuyer sur [OFF], puis appuyer sur [CELL.]*1.
- *1 Si vous appuyez sur [CELL.] et la liste de sélection s'affiche, sélectionner la ligne cellulaire désirée et appuyer sur [SÉLECTION].

Intercommunication

Une intercommunication peut être établie entre des combinés.

Nota :

- Lors d'une recherche de personne(s), une tonalité est émise sur les combinés sollicités pendant 1 minute.
- Lors de la réception d'un appel externe durant une intercommunication, la tonalité d'interruption se fait entendre (p. 36).
Pour prendre l'appel sur le combiné, appuyer sur [OFF], puis appuyer sur la touche de la ligne correspondante.

Pour lancer une intercommunication

- 1 [MENU] (touche de fonction de droite) → [↩] → [SÉLECTION]
- 2 [↕]: Sélectionner l'appareil désiré. → [SÉLECTION]
- 3 La conversation terminée, appuyer sur [OFF].

Nota :

- Vous pouvez également utiliser la touche de fonction **[INTERCOM]** si elle est disponible pour passer des intercommunications.

Réception d'une intercommunication

- 1 Appuyer sur  pour répondre à la recherche de personnes.
- 2 La conversation terminée, appuyer sur **[OFF]**.



Utilisation de la Touche fonction intel.

Appuyer sur **[NR]** pour répondre à la recherche de personnes.

Alimentation auxiliaire pour ligne terrestre

Quand une panne de courant a lieu, le combiné chargé alimente temporairement le poste de base (en mode d'alimentation auxiliaire). Cela vous permet de passer et recevoir des appels terrestres en utilisant le combiné pendant une panne de courant. Le poste de base ne pourra pas effectuer d'autres fonctions. Cependant, certaines fonctions telles que l'affichage du demandeur et du répertoire téléphonique sont disponibles uniquement avec un combiné autre que celui qui alimente le poste de base. Il est possible de programmer "**Panne secteur**" avec "**Auto**" comme paramètre par défaut (p. 39).

Important :

- Si le combiné n'est pas placé sur le poste de base quand une panne de courant a lieu, "**Base h-march**. **Appuyer OFF**" s'affiche. Après avoir appuyé sur **[OFF]** sur le combiné, placer le combiné sur le poste de base pour démarrer le mode d'alimentation auxiliaire.
- Le mode d'alimentation auxiliaire ne fonctionne pas si le niveau d'état des piles du combiné indique  ou .
- Ne pas retirer le combiné effectuant l'alimentation auxiliaire du poste de base en mode d'alimentation auxiliaire.

Rendement des piles Ni-MH Panasonic (piles fournies) en mode d'alimentation auxiliaire

Lorsque les piles sont pleinement chargées, l'autonomie du combiné en mode d'alimentation auxiliaire varie selon les conditions d'utilisation.

- Utilisation continue du combiné en mode d'alimentation auxiliaire : max. de 1,5 heures
- Utilisation continue du combiné autre qu'un combiné en mode d'alimentation auxiliaire : max. de 2 heures
- Aucune utilisation en mode d'alimentation auxiliaire : max. de 2 heures

Pour faire des appels durant une panne de courant

■ Lors de l'enregistrement de 1 combiné seulement :

- 1 Décrocher le combiné et composer le numéro de téléphone.
- 2 En moins d'une minute, placer le combiné sur le poste de base.
 - Attendre la mise en marche automatique du fonctionnement mains libres et l'appel est effectué.
- 3 Lors de la prise de l'appel par l'interlocuteur, conserver le combiné sur le poste de base et parler en utilisant le fonctionnement mains libres.
- 4 La conversation terminée, appuyer sur **[OFF]**.

■ Lors de l'enregistrement de 2 combinés ou plus :

Il est recommandé de conserver un combiné sur le poste de base pour l'alimenter et d'utiliser un autre combiné pour faire des appels.

Nota :

- La portée du poste de base est limitée pendant une panne de courant. Veuillez utiliser le combiné à proximité du poste de base.

Appels entrants et sortants

Recomposition à partir de la liste des numéros composés

■ Lors de l'enregistrement de 1 combiné seulement :

- 1 Décrocher le combiné.
- 2 [▶] REDIAL
- 3 [↕] : Sélectionner l'inscription désirée.
- 4 En moins d'une minute, placer le combiné sur le poste de base.
 - Attendre la mise en marche automatique du fonctionnement mains libres et l'appel est effectué.

■ Lors de l'enregistrement de 2 combinés ou plus :

Il est recommandé de conserver un combiné sur le poste de base pour l'alimenter et d'utiliser un autre combiné pour faire des appels.

Composition à partir du répertoire

Au moins 2 combinés doivent être enregistrés auprès du poste de base afin de pouvoir accéder à la fonction de répertoire téléphonique durant une panne de courant.

Il est recommandé de conserver un combiné sur le poste de base pour l'alimenter et d'utiliser un autre combiné pour faire des appels.

Pour recevoir des appels durant une panne de courant

■ Lors de l'enregistrement de 1 combiné seulement :

- 1 Lorsque la sonnerie se fait entendre, conserver le combiné sur le poste de base, puis appuyer sur [📞] ou [📞].
 - Le fonctionnement mains libres est activé.
- 2 La conversation terminée, appuyer sur [OFF].

■ Lors de l'enregistrement de 2 combinés ou plus :

Lors de la réception d'un appel, utiliser un combiné qui n'alimente pas le poste de base.

- Ne pas utiliser et ne pas décrocher le combiné qui est placé sur le poste de base en mode d'alimentation auxiliaire.

Nota :

- La portée du poste de base est limitée pendant une panne de courant. Veuillez utiliser le combiné à proximité du poste de base.

Répertoire

Vous pouvez stocker jusqu'à 3 000 inscriptions au répertoire et attribuer un nom (max. de 16 caractères) et jusqu'à 3 numéros de téléphone (max. de 24 caractères) à chacun d'eux. Vous pouvez également attribuer une étiquette à chaque numéro de téléphone, et attribuer chaque inscription du répertoire à un groupe (p. 28). Les groupes suivants sont disponibles :

- Groupe 1 : "Domicile"^{*1} (valeur par défaut)
- Groupe 2 : "Cell 1"^{*1}
- Groupe 3 : "Cell 2"^{*1}
- Groupe 4-9 : Vous pouvez modifier le nom de groupe de chaque groupe.

*1 Pour les groupes 1-3, les noms de groupe ne peuvent pas être modifiés.

Le nombre total d'inscriptions qui peuvent être stockées varie en fonction du nombre de numéros de téléphone que vous avez saisis pour chaque inscription. Le nombre total d'inscriptions est indiqué ci-après :

- 1 nom + 1 numéro de téléphone : 3 000 inscriptions
- 1 nom + 2 numéros de téléphone : 1 500 inscriptions
- 1 nom + 3 numéros de téléphone : 1 000 inscriptions

Important :

- Toutes les inscriptions peuvent être partagées par tout combiné enregistré.
- Il est possible de copier les inscriptions d'un téléphone cellulaire Bluetooth au répertoire de cet appareil (p. 49).

Ajout d'inscriptions au répertoire

- 1 [◀] □ → [MENU]
- 2 [↕] : "Ajout au répertoire" → [SÉLECTION]
- 3 [↕] : "(Nom)" → [SÉLECTION]
- 4 Entrer le nom du correspondant. → [OK]
- 5 [↕] : Sélectionner le numéro de téléphone désiré. → [SÉLECTION]
- 6 Entrer le numéro de téléphone du correspondant. → [OK]

- 7 [↕] : Sélectionner l'étiquette désirée. → [SÉLECTION]
 - Pour enregistrer 2 ou 3 numéros de téléphone, répéter les étapes 5-7.
- 8 [↕] : Sélectionner le paramétrage en cours du groupe (valeur par défaut : "Domicile"). → [SÉLECTION]
- 9 [↕] : Sélectionner le groupe désiré. → [SÉLECTION]
- 10 [↕] : "<Sauvegarde>" → [SÉLECTION] → [OFF]

Mise en mémoire d'une liste de recomposition dans le répertoire téléphonique

Des numéros de téléphone d'un maximum de 24 chiffres peuvent être mis en mémoire dans le répertoire téléphonique.

■ Lorsqu'un téléphone cellulaire est enregistré :

- 1 [▶] REDIAL
- 2 [↕] : Sélectionner l'inscription désirée. → [MENU]
- 3 [↕] : "Sauvegarde" → [SÉLECTION]
- 4 Pour mettre le nom en mémoire, continuer à partir de l'étape 3, "Modification des inscriptions", p. 29.

■ Lorsqu'aucun téléphone cellulaire n'est enregistré :

- 1 [▶] REDIAL
- 2 [↕] : Sélectionner l'inscription désirée. → [DÉTAIL]
- 3 [SAUV.]
- 4 Pour mettre le nom en mémoire, continuer à partir de l'étape 3, "Modification des inscriptions", p. 29.

Sauvegarde des données des demandeurs dans le répertoire téléphonique

- ### ■ Lorsqu'un téléphone cellulaire est enregistré :
- 1 [▼] CID

Répertoire

- 2 **[↕]** : Sélectionner l'inscription désirée. → **[MENU]**
 - Pour modifier le numéro : **[↕]** : "Modifier" → **[SÉLECTION]**
Appuyer à répétition sur **[MODIFIER]** jusqu'à ce que le numéro de téléphone soit affiché dans le format désiré. Ensuite, appuyer sur **[☒]** (Enregistrer). Passer à l'étape 4.
- 3 **[↕]** : "Sauvegarde id.demandeur" → **[SÉLECTION]**
- 4 **[↕]** : "Répertoire" → **[SÉLECTION]**
- 5 Poursuivre à partir de l'étape 3, "Modification des inscriptions", p. 29.

■ Lorsqu'aucun téléphone cellulaire n'est enregistré :

- 1 **[v]** CID
- 2 **[↕]** : Sélectionner l'inscription désirée. → **[MENU]**
 - Pour modifier le numéro : **[↕]** : "Modifier" → **[SÉLECTION]**
Appuyer à répétition sur **[MODIFIER]** jusqu'à ce que le numéro de téléphone soit affiché dans le format désiré. Ensuite, appuyer sur **[SAUV.]**. Passer à l'étape 4.
- 3 **[↕]** : "Sauvegarde id.demandeur" → **[SÉLECTION]**
- 4 **[↕]** : "Répertoire" → **[SÉLECTION]**
- 5 Poursuivre à partir de l'étape 3, "Modification des inscriptions", p. 29.

Table des caractères pour la saisie des noms

Lors de la saisie des caractères, il est possible d'alterner entre les majuscules et les minuscules en appuyant sur **[☒]** (A→a).

Touche	Caractères
[1]	& ' () * , - . / 1
[2]	A B C 2
	a b c 2
[3]	D E F 3
	d e f 3

Touche	Caractères
[4]	G H I 4
	g h i 4
[5]	J K L 5
	j k l 5
[6]	M N O 6
	m n o 6
[7]	P Q R S 7
	p q r s 7
[8]	T U V 8
	t u v 8
[9]	W X Y Z 9
	w x y z 9
[0]	_ 0
[#]	#

- Pour entrer un autre caractère correspondant à la même touche, appuyer d'abord sur **[▶]** pour déplacer le curseur jusqu'à l'espace suivant.
- Si aucune pression n'est effectuée sur une touche de composition en moins de 5 secondes après la sélection d'un caractère, ce caractère sera mémorisé et le curseur se déplacera à l'espace suivant.
- **_** dans le tableau ci-dessus indique un espace.

Suppression d'un caractère ou d'un chiffre

Appuyer sur **[◀]** ou **[▶]**. → **[ANNULER]**

- Appuyer et maintenir la touche **[ANNULER]** pour effacer tous les caractères ou chiffres.

Groupes

Les groupes peuvent aider l'utilisateur à repérer des inscriptions du répertoire rapidement et facilement. Vous pouvez modifier les noms des groupes 4 à 9 ("Amis", "Famille", etc.). En faisant entendre différentes tonalités pour différents groupes de demandeurs, il est possible d'identifier le demandeur (identification par sonnerie) si vous avez un abonnement à un service d'affichage du demandeur.

Modification des noms de groupes/ Définition des

- 1 [**←**] □□ → [MENU]
- 2 [**↕**] : "Groupe" → [SÉLECTION]
- 3 [**↕**] : Sélectionner le groupe désiré. → [SÉLECTION]
 - Si vous avez sélectionné "Domicile", "Cell 1", ou "Cell 2", passer à l'étape 5.
- 4 **Pour modifier les noms de groupes**
[**↕**] : "Nom groupe" → [SÉLECTION] → Modifier le nom (maximum de 10 caractères). → [SAUV.]
- 5 **Pour définir la tonalité de sonnerie d'un groupe**
[**↕**] : Sélectionner le réglage actuel de la tonalité de sonnerie par groupe. → [SÉLECTION] → [**↕**] : Sélectionner la tonalité de sonnerie désirée. → [SAUV.]
- 6 [OFF]

Recherche et composition d'une inscription au répertoire téléphonique

■ Avec une ligne cellulaire :

- 1 [**←**] □□
 - 2 **Pour faire défiler toutes les inscriptions**
[**↕**] : Sélectionner l'inscription désirée. → [CELL.]
Pour effectuer une recherche par le premier caractère
 - ① Appuyer sur la touche de composition ([0] à [9], ou [#]) contenant le caractère recherché (p. 28).
 - ② [**↕**] : Si nécessaire, défiler dans le répertoire. → [CELL.]
- Pour effectuer une recherche par requête**
Il est possible de restreindre la recherche en n'entrant que les premiers caractères du nom.
- ① [X]
 - ② Pour rechercher un nom, entrer les premiers caractères (jusqu'à 4) en lettre majuscule (p. 28).
 - ③ [OK]
 - ④ [**↕**] : Si nécessaire, défiler dans le répertoire. → [CELL.]
- Pour effectuer une recherche par groupe**

- ① [GROUPE]
 - ② [**↕**] : Sélectionner le groupe désiré. → [SÉLECTION]
 - ③ [**↕**] : Si nécessaire, défiler dans le répertoire. → [CELL.]
- 3 [**↕**] : Sélectionner le numéro de téléphone désiré. → [APPELER]
 - L'appareil lance la composition lorsque :
 - seulement 1 téléphone cellulaire est enregistré.
 - une ligne spécifique est réglée pour faire des appels cellulaires (p. 19).

- 4 [**↕**] : Sélectionner le téléphone cellulaire désiré. → [SÉLECTION]

■ Avec une ligne terrestre :

- 1 [**←**] □□
 - 2 **Pour faire défiler toutes les inscriptions**
[**↕**] : Sélectionner l'inscription désirée. → [↶]
- Pour effectuer une recherche par le premier caractère**
- ① Appuyer sur la touche de composition ([0] à [9], ou [#]) contenant le caractère recherché (p. 28).
 - ② [**↕**] : Si nécessaire, défiler dans le répertoire. → [↶]

Pour effectuer une recherche par requête

Il est possible de restreindre la recherche en n'entrant que les premiers caractères du nom.

- ① [X]
 - ② Pour rechercher un nom, entrer les premiers caractères (jusqu'à 4) en lettre majuscule (p. 28).
 - ③ [OK]
 - ④ [**↕**] : Si nécessaire, défiler dans le répertoire. → [↶]
- Pour effectuer une recherche par groupe**
- ① [GROUPE]
 - ② [**↕**] : Sélectionner le groupe désiré. → [SÉLECTION]
 - ③ [**↕**] : Si nécessaire, défiler dans le répertoire. → [↶]
- 3 [**↕**] : Sélectionner le numéro de téléphone désiré. → [↶]

Modification des inscriptions

- 1 Repérer l'inscription désirée (p. 29). → [MENU]

Répertoire

- 2 **[↕]** : "Modifier" → **[SÉLECTION]**
- 3 **[↕]** : Sélectionner l'élément d'information à modifier. → **[SÉLECTION]**
- 4 **Pour modifier le nom :**
Modifier le nom. → **[OK]**
Pour modifier le numéro de téléphone :
 - ① Modifier le numéro de téléphone. → **[OK]**
 - ② **[↕]** : Sélectionner l'étiquette désirée. → **[SÉLECTION]****Pour modifier le groupe :**
[↕] : Sélectionner le groupe désiré (p. 28). → **[SÉLECTION]**
- 5 **[↕]** : "<Sauvegarde>" → **[SÉLECTION]** → **[OFF]**

Suppression des inscriptions

Suppression d'une inscription

- 1 Repérer l'inscription désirée (p. 29). → **[MENU]**
- 2 **[↕]** : "Supprimer" → **[SÉLECTION]**
- 3 **[↕]** : "Oui" → **[SÉLECTION]**
- 4 **[OFF]**

Suppression de toutes les inscriptions

- 1 **[←] □□** → **[MENU]**
- 2 **[↕]** : "Supprimer tout" → **[SÉLECTION]**
- 3 **[↕]** : Sélectionner le groupe désiré. → **[SÉLECTION]**
- 4 **[↕]** : "Oui" → **[SÉLECTION]**
- 5 **[↕]** : "Oui" → **[SÉLECTION]**
- 6 **[OFF]**

Composition séquentielle

Cette fonction permet de composer des numéros de téléphone (inscrits au répertoire du combiné) dans le cours d'une communication. Cette fonction peut être utilisée, par exemple, pour composer le numéro d'accès d'une carte d'appel ou le NIP d'un compte bancaire mémorisé dans le répertoire téléphonique du combiné sans avoir à le composer manuellement.

- 1 Au cours d'une communication avec un interlocuteur externe :
[MENU] → **[↕]** : "Répertoire" → **[SÉLECTION]**
- 2 **[↕]** : Sélectionner l'inscription désirée. → **[SÉLECTION]**
- 3 **[↕]** : Sélectionner le numéro de téléphone désiré.
- 4 Appuyer sur **[APPELER]** pour composer le numéro.

Nota :

- Lors de la mémorisation du numéro d'accès pour la carte d'appel et du NIP dans le répertoire comme étant une inscription, appuyer sur **[▲]** (Pause) pour insérer des délais après le numéro d'accès et le NIP là où cela est nécessaire (p. 21).
- Avec un téléphone à impulsions/cadran, il est nécessaire d'appuyer sur **[TONE]** avant d'appuyer sur **[MENU]** sur le combiné à l'étape 1 pour pouvoir utiliser temporairement la composition par tonalité. Lors d'ajout d'entrées au répertoire téléphonique, il est recommandé d'ajouter **[TONE]** au début des numéros de téléphone pour la composition séquentielle (p. 27).

Composition rapide

Il est possible d'attribuer 1 numéro de téléphone à chacune des touches de composition rapide (**[1]** à **[9]**) sur le combiné.

Attribution d'un numéro de téléphone aux touches de composition rapide

- **En entrant directement les numéros de téléphone :**
 - 1 Appuyer et maintenir une pression sur la touche de composition rapide (**[1]** à **[9]**). → **[AJOUTER]**
 - 2 **[↕]** : "Manuel" → **[SÉLECTION]**
 - 3 Entrer le nom du correspondant (max. de 16 caractères). → **[OK]**

4 Entrer le numéro de téléphone du correspondant (max. de 24 chiffres). → [OK]

5 [SÉLECTION] → [OFF]

■ À partir du répertoire :

1 Appuyer et maintenir une pression sur la touche de composition rapide ([1] à [9]). → [AJOUTER]

2 [↕] : "Répertoire" → [SÉLECTION]

3 [↕] : Sélectionner l'inscription désirée. → [SÉLECTION]

4 [↕] : Sélectionner le numéro de téléphone désiré. → [SAUV.] → [OFF]

Nota :

- Si une inscription du répertoire téléphonique assignée à une touche de composition rapide est modifiée, l'inscription modifiée n'est pas transférée à la touche de composition rapide.

Modification d'une attribution

1 Appuyer et maintenir une pression sur la touche de composition rapide ([1] à [9]). → [MENU]

2 [↕] : "Modifier" → [SÉLECTION]

3 Au besoin, modifier le nom. → [OK]

4 Au besoin, modifier le numéro de téléphone. → [OK]

5 [SÉLECTION] → [OFF]

Suppression d'une inscription

1 Appuyer et maintenir une pression sur la touche de composition rapide ([1] à [9]). → [MENU]

2 [↕] : "Supprimer" → [SÉLECTION]

3 [↕] : "Oui" → [SÉLECTION] → [OFF]

Consulter une inscription/Faire un appel

■ Avec une ligne cellulaire :

1 Appuyer et maintenir une pression sur la touche de composition rapide ([1] à [9]).

2 [CELL.]

- L'appareil lance la composition lorsque :
 - seulement 1 téléphone cellulaire est enregistré.
 - une ligne spécifique est réglée pour faire des appels cellulaires (p. 19).

3 [↕] : Sélectionner le téléphone cellulaire désiré. → [SÉLECTION]

■ Avec une ligne terrestre :

1 Appuyer et maintenir une pression sur la touche de composition rapide ([1] à [9]).

2 [↩]

Programmation

Liste du menu

Pour accéder aux fonctions, il existe 2 méthodes.

■ Défilement dans les menus affichés

- 1 **[MENU]** (touche de fonction de droite)
- 2 Appuyer sur **[▼]**, **[▲]**, **[▶]**, ou **[◀]** pour sélectionner le menu principal désiré. → **[SÉLECTION]**
- 3 Appuyer sur **[▼]** ou **[▲]** pour sélectionner la rubrique désirée à partir des sous-menus suivants. → **[SÉLECTION]**
- 4 Appuyer sur **[▼]** ou **[▲]** pour sélectionner le paramètre désiré. → **[SAUV.]**

■ Utilisation des codes de commandes directes

- 1 **[MENU]** (touche de fonction de droite) → Entrer le code désiré.
Exemple : Appuyer sur **[MENU]** (touche de fonction de droite) **#1101**.
- 2 Sélectionner le paramètre désiré. → **[SAUV.]**

Nota :



- Pour quitter l'opération, appuyer sur **[OFF]**.
- Dans le tableau ci-dessous, < > indique le réglage par défaut.
- Dans le tableau ci-dessous,  indique le numéro de page de référence.
- L'ordre d'affichage du menu et du sous-menu peut varier selon le modèle.

Tableau d'affichage du menu arborescent et codes de commandes directes

Menu principal :  "Liste demandeur"

Fonctionnement	Code	
Consultation de la liste des demandeurs.	#213	47

Menu principal :  "Répondeur"

Sous-menu 1	Sous-menu 2	Paramétrage	Code	
Liste Messages	–	–	#329	54
Lecture nouveau	–	–	#323	54
Lecture tout	–	–	#324	54
Effacer tous messages ¹	–	–	#325	56
Message réponse	Enregistrer msg-réponse ¹	–	#302	53
	Vérifier msg-réponse	–	#303	54
	Pré-enregistr. ¹ (Réactiver le message réponse préenregistré)	–	#304	54

Programmation

Sous-menu 1	Sous-menu 2	Paramétrage	Code	
Avis de nouv.message*1	Appel sortant - Activé/Désact	Activé <Désactivé>	#338	56
	Appel sortant - Notification à	-		
	Appel sortant - Code distance	Activer <Désactiver>		
	Bip sur poste de base	Activé <Désactivé>	#339	56
Paramètres	Nbre sonneries*1	2-7 coups <4 coups> Économiseur frais	#211	59
	Durée enregis.*1	1 min <3 min> Msg-rép.seul.*2	#305	59
	Code distance*1	<111>	#306	57
	Filtrage appels	<Activé> Désactivé	#310	58
Répondeur activé*1	-	-	#327	53
Répondeur désactivé*1	-	-	#328	53

Menu principal :  "Accès MV"*3 (MV : messagerie vocale)

Fonctionnement	Code	
Écoute des messages dans la boîte vocale.	#330	61

Menu principal :  "Intercom."

Fonctionnement	Code	
Recherche de l'appareil désiré.	#274	24

Menu principal :  "Modifications sonnerie"*4

Sous-menu 1	Sous-menu 2	Paramétrage	Code	
Volume sonnerie*3	Combiné	Sans sonn.-6 <6>	#160	-
	Base*1	Sans sonn.-6 <1>	#*160	-
Tonalité sonnerie*3, *5, *6	-	<Tonalité 1>	#161	-
T. interruption*7	-	<Activé> Désactivé	#201	24

Programmation

Sous-menu 1	Sous-menu 2	Paramétrage	Code	
Mode nuit	Activé/Désact	Activé <Désactivé>	#238	41
	Début/Fin	<23:00/06:00>	#237	41
	Sélect. groupe	-	#241	41

Menu principal :  "Localis. clés"*8

Sous-menu 1	Sous-menu 2	Paramétrage	Code	
Rech	-	-	#655	-
Vérification pile	-	-		

Programmation

Menu principal :  "Bluetooth"

Sous-menu 1	Sous-menu 2	Paramétrage	Code		
Lien cellulaire - 1: Ajout nouvel appareil ⁹ (pour CELL 1) - 2: Ajout nouvel appareil ⁹ (pour CELL 2)	Connecter ^{*1} / Déconnecter ^{*1}	-	#6251 ^{*10} #6252 ^{*11}	18	
	Volume sonnerie - Combiné	Sans sonn.-6 <6>	#6281 ^{*10} #6282 ^{*11}	21	
	Volume sonnerie - Base ^{*1}	Sans sonn.-6 <1>	# 6 281 ^{*10} # 6 282 ^{*11}		
	Tonalité sonnerie ^{*5}	<Tonalité 2> ^{*10} <Tonalité 4> ^{*11}	#6291 ^{*10} #6292 ^{*11}	-	
	Assigner appareil ^{*1}	Combiné 1-6 <Tout>	#6271 ^{*10} #6272 ^{*11}	17	
	Sonn. tel cell. (limité) ^{*1}	<Activé (avec id. vocale)> Activé (sans id. vocale) Désactivé	#6141 ^{*10} #6142 ^{*11}	17	
	Avis de texto - Activé/Désact ^{*1}	<Oui (sans énoncé)> Oui (avec nom) Non	#6101 ^{*10} #6102 ^{*11}	50	
	Avis de texto - Tonalité d'avis ^{*12}	<Tonalité 1> ^{*10} <Tonalité 2> ^{*11}	#6101 ^{*10} #6102 ^{*11}	51	
	Couplage	-	#6241 ^{*10} #6242 ^{*11}	16	
	Découplage	-	#6111 ^{*10} #6112 ^{*11}	17	
	Transfert répert.	-	-	#618	49
	Casque	Ajout nouvel appareil ⁹	-	#621	51
Connecter ^{*1} / Déconnecter ^{*1}		-	#622	52	
Couplage		-	#621	51	
Découplage		-	#612	52	

Programmation

Sous-menu 1	Sous-menu 2	Paramétrage	Code	
Paramètres	Connexion auto* ¹	<1 min> 3 min 5 min 10 min Désactivé	#632	18
	Ind. rég. cell.* ¹	-	#633	19
	Mode ligne cell.* ¹	Activé <Désactivé>	#157	18
	Sélect.lig.cel.	Tél.cell. 1* ⁹ Tél.cell. 2* ⁹ <Manuel>	#634	19
	Régler NIP* ¹	<0000>	#619	19
	Code international* ¹	-	#117	50
	Code Pays* ¹	-	#118	
Préfixe interurbain* ¹	-	#119		

Menu principal :  "Répertoire"

Fonctionnement	Code	
Consultation d'une inscription du répertoire.	#280	29

Menu principal :  "Réglages"

Sous-menu 1	Sous-menu 2	Paramétrage	Code	
Modifications sonnerie	Volume sonnerie - Combiné* ³	Sans sonn.-6 <6>	#160	-
	Volume sonnerie - Base* ^{1, 3}	Sans sonn.-6 <1>	#*160	-
	Tonalité sonnerie* ^{3, 5, 6} (Combiné)	<Tonalité 1>	#161	-
	T. interruption* ⁷	<Activé> Désactivé	#201	24
	Mode nuit	Activé/Désact - Activé - <Désactivé>	#238	41
		Début/Fin - <23:00/06:00>	#237	41
	Sélect. groupe	#241	41	

Programmation

Sous-menu 1	Sous-menu 2	Paramétrage	Code	
Réglage date et heure	Date et heure* ¹	–	#101	13
	Alarme mémo – Avert.1-5	Une fois Quotidien Hebdo. <Désactivé>	#720	40
	Ajustement horodateur* ^{1,13}	<Id.dem.auto> Manuel	#226	–
Identification vocale (Identification vocale du demandeur)	Combiné	<Activé> Désactivé	#162	45
	Base* ¹	Activé <Désactivé>	#*162	
Paramètre localis. clés* ⁸ – 1: Ajout nouvel appareil (pour Localisat. 1)* ¹⁴ – 2: Ajout nouvel appareil (pour Localisat. 2) – 3: Ajout nouvel appareil (pour Localisat. 3) – 4: Ajout nouvel appareil (pour Localisat. 4)	Changer nom* ¹	Localisat. 1	#6561	–
		Localisat. 2* ¹⁵	#6562* ¹⁶	
		Localisat. 3* ¹⁵	#6563* ¹⁶	
		Localisat. 4* ¹⁵	#6564* ¹⁶	
	Enregistrement	–	#6571	–
			#6572* ¹⁶	
			#6573* ¹⁶	
			#6574* ¹⁶	
	Désenregistrement	–	#6581	–
			#6582* ¹⁶	
#6583* ¹⁶				
#6584* ¹⁶				
Bloquer appel* ¹	Bloquer un seul numéro	–	#217	41
	Bloq. série de numéros	–		
	Bloquer inconnu	Activé <Désactivé>	#240	43
	Premier coup de sonnerie	<Activé> Désactivé	#173	43
Composition rapide	–	–	#261	30
Enregistrer msg-réponse* ¹	–	–	#302	53
Messager. vocale* ³	Sauvegarde No code MV* ¹	–	#331	60
	Détection avertis. MV* ¹	<Activé> Désactivé	#332	60

Programmation

Sous-menu 1	Sous-menu 2	Paramétrage	Code	
Affichage	Papier peint	<Papier peint1>	#181	-
	Horloge	<Activé> Désactivé	#198	-
	Couleur écran	<Couleur1> Couleur2	#182	-
	Mode affichage ^{*17}	<Plusieurs> Une seule	#192	-
	Éclairage ACL ^{*18}	<Activé> Désactivé	#191	-
	Nom du combiné	-	#104	43
	Aff. du nom	Activé <Désactivé>	#105	43
Touche fonction intel.	-	-	#278	14
Tonalité touche	-	<Activé> Désactivé	#165	-
Communicat. auto ^{*19}	-	Activé <Désactivé>	#200	21
Réglage ligne ^{*3}	Régler mode composition ^{*1}	Impulsions <Tonalité>	#120	15
	Touche commutation ^{*1, *20}	900 ms <700 ms> 600 ms 400 ms 300 ms 250 ms 200 ms 160 ms 110 ms 100 ms 90 ms 80 ms	#121	22
	Réglage mode ligne ^{*1, *21}	A 	#122	-
	Choix AppAttente ^{*1} (Options d'appel en attente de luxe)	Activé <Désactivé>	#215	46
	Mode privé ^{*1}	-	Activé <Désactivé>	#194
Enregistrement	Enregistrer combiné	-	#130	44
	Désenregistrement ^{*2}	-	#131	44

Programmation

Sous-menu 1	Sous-menu 2	Paramétrage	Code	
Panne secteur	–	<Auto> Désactivé	#152	25
Soutien client	–	–	#680	–
Changer langue	Affichage	<English> Français	#110	13
	Guide vocal*1	<English> Français	#112	13

Menu principal : “Réglage date et heure”

Sous-menu 1	Sous-menu 2	Paramétrage	Code	
Date et heure*1	–	–	#101	13
Alarme mémo	Avert.1-5	Une fois Quotidien Hebdo. <Désactivé>	#720	40
Ajustement horodateur*1, *13	–	<Id. dem. auto> Manuel	#226	–

- *1 Si la programmation de ces paramètres est effectuée sur l'un des appareils, il n'est pas nécessaire d'effectuer ce même paramétrage sur un autre appareil.
- *2 Ce menu n'est pas affiché lors du défilement des menus affichés. Disponible uniquement avec les codes de commandes directs.
- *3 Lorsque le mode ligne cellulaire seulement est activé, ces menus ne sont pas affichés (p. 18).
- *4 Cette icône de menu est affichée quand le localisateur de clés n'est pas enregistré.
- *5 Les mélodies préenregistrées dans cet appareil (“Tonalité 3” à “Mélodie 15”) sont sous utilisation permise de © 2012 Copyrights Vision Inc.
- *6 Si un abonnement a été souscrit au service de sonnerie distinctive, sélectionner une tonalité (tonalité 1 ou 2). Si une mélodie est sélectionnée, il ne sera pas possible de distinguer les lignes au moyen de leurs sonneries.
- *7 Cette tonalité informe l'utilisateur de la réception d'un appel externe durant une conversation sur une autre ligne ou lors d'une intercommunication. Si l'option “Active” est sélectionnée, la tonalité est émise 2 fois.
- *8 Ce paramétrage est disponible en présence du localisateur de clés (KX-TGA20). Pour plus de renseignements sur le localisateur de clés, consulter le guide d'installation.
- *9 Après l'enregistrement du dispositif Bluetooth, le nom du dispositif est affiché.
- *10 Pour CELL 1
- *11 Pour CELL 2
- *12 Les mélodies préenregistrées dans cet appareil sont utilisées dans le cadre des autorisations suivantes :
- “Tonalité 1” et “Tonalité 2” : © 2013 Copyrights Vision Inc.
 - “Tonalité 5” - “Mélodie 15” : © 2012 Copyrights Vision Inc.
- *13 Cette fonction permet à l'appareil de régler automatiquement l'heure et la date sur réception des renseignements sur le demandeur incluant l'heure et la date.
Pour désactiver cette fonction, sélectionner “Id. dem. auto”. Pour activer cette fonction, sélectionner “Manuel”. (Pour les abonnés au service d'affichage du demandeur seulement)
Pour pouvoir utiliser cette fonction, il est nécessaire d'avoir déjà réglé la date et l'heure (p. 13).

Programmation

- *14 Pour les modèles avec localisateurs de clés fournis, l'affichage indique "1 : Localisat.1".
- *15 Si vous avez enregistré 2 localisateurs ou plus.
- *16 Si vous possédez 2 localisateurs ou plus.
- *17 Il est possible de choisir d'afficher soit un seul élément soit plusieurs sur un écran à la fois pour la liste du menu du combiné, la liste de messages préenregistrés, le répertoire téléphonique, la liste des demandeurs et la liste de rappel. En mode d'affichage d'inscriptions multiples, il est possible de commuter l'écran pour confirmer les informations détaillées en :
 - appuyant sur [DÉTAIL], ou
 - appuyant sur [MENU] → [↕] : "Détail" → [SÉLECTION]
- *18 Il est possible de régler le rétroéclairage sur le combiné pendant la recharge.
 - "Activé" : Rétroéclairage activé (atténué).
 - "Désactivé" : Le rétroéclairage est désactivé après 10 secondes de recharge.
- *19 Si un abonnement a été souscrit au service d'affichage du demandeur et que l'utilisateur désire consulter les renseignements affichés après avoir décroché le combiné pour prendre l'appel, désactiver cette fonction.
- *20 La temporisation - ou délai - est fonction du central téléphonique ou de l'autocommutateur privé hôte. Au besoin, communiquer avec le fournisseur de l'autocommutateur privé (PBX).
- *21 En règle générale, le paramétrage du mode de la ligne ne devrait pas être modifié. Ce paramétrage maintient automatiquement le volume du récepteur au niveau approprié selon l'état actuel de la ligne. Régler le mode ligne à "A" lorsque l'état de la ligne est mauvais.

Avertisseur

Un avertisseur sonore retentit à l'heure réglée pendant 1 minute et est répété 5 fois à des intervalles de 5 minutes (fonction répétition). L'affichage d'une note de texte peut aussi être associée à l'avertisseur. Un total de 5 heures différentes d'avertisseur peuvent être programmées pour chaque combiné. Vous pouvez définir 3 options d'avertisseur différentes (une fois, quotidien ou hebdomadaire) pour chaque heure d'avertisseur réglé.

Important :

- S'assurer que les réglages de la date et de l'heure sont justes (p. 13).

- 1 [MENU] (touche de fonction de droite)
[#] [7] [2] [0]
- 2 Sélectionner un avertisseur en appuyant sur [1] à [5]. → [SÉLECTION]
- 3 [↕] : Sélectionner le mode d'avertisseur désiré. → [SÉLECTION]

"Désactivé"
L'avertisseur est désactivé. Passer à l'étape 9.

"Une fois"

L'avertisseur se fait entendre une fois à l'heure prédéterminée.

"Quotidien"

Un avertisseur est émis quotidiennement à l'heure prédéterminée. Passer à l'étape 5.

"Hebdo."

Un avertisseur est émis hebdomadairement à l'heure prédéterminée.

- 4 Poursuivre l'opération selon la sélection à l'étape 3.
 - **Une fois :**
Entrer la date et le mois désirés. → [OK]
 - **Hebdomadairement :**
[↕] : Sélectionner le jour de la semaine désiré et appuyer sur [SÉLECTION]. → [OK]
- 5 Régler l'heure désirée. → [OK]
- 6 Saisir la note de texte (max. de 30 caractères). → [OK]

- 7 **[↕]** : Sélectionner la tonalité d'avertisseur désirée. → **[SÉLECTION]**
 - Il est recommandé de sélectionner une tonalité différente de celle pour les appels entrants.
- 8 **[↕]** : Sélectionner le paramétrage souhaité pour la fonction de répétition de l'avertisseur. → **[SAUV.]**
- 9 **[SÉLECTION]** → **[OFF]**

Nota :

- Appuyer sur **[ARRÊT]** pour arrêter complètement l'avertisseur.
- Lorsque le combiné est en communication, l'avertisseur ne se fera pas entendre avant qu'il soit mis en mode attente.
- Appuyer sur n'importe quelle touche de composition, **[JR]**, ou **[RÉPÉTER]** pour arrêter le retentissement mais préserver l'activation de la fonction de répétition de l'avertisseur.
- Si vous souhaitez passer un appel externe quand la fonction de répétition de l'avertisseur est activée, veuillez désactiver cette fonction avant de passer l'appel.

Mode de nuit

Le mode de nuit permet de sélectionner une durée durant laquelle la sonnerie ne sera pas émise sur le combiné lors de la réception des appels. Cette fonction est très utile pour éviter d'être dérangé par des appels, par exemple pendant les heures de sommeil. Le mode de nuit peut être réglé séparément pour chaque appareil.

En utilisant la fonction de groupe du répertoire (p. 28), il est également possible de choisir des groupes de demandeurs dont les appels peuvent outrepasser le mode de nuit, faisant sonner le combiné (uniquement pour les abonnés du service Affichage d'appels).

Important :

- S'assurer que les réglages de la date et de l'heure sont justes (p. 13).
- Il est recommandé de désactiver la sonnerie sur le poste de base (p. 35, 36) en plus d'activer le mode de nuit.
- Lors du réglage de l'avertisseur, celui-ci sera émis même si le mode de nuit a été activé.

Activation/Désactivation du mode de nuit

- 1 **[MENU]** (touche de fonction de droite)
[#][2][3][8]
- 2 **[↕]** : Sélectionner le paramètre désiré. → **[SAUV.]**
 - Si "Désactivé" a été sélectionné, appuyer sur **[OFF]** pour quitter.
- 3 Entrer l'heure désirée (heure et minutes) pour le début de cette fonction. → **[OK]**
- 4 Entrer l'heure désirée (heure et minutes) pour la fin de cette fonction.
- 5 **[SAUV.]** → **[OFF]**

Changement de l'heure de début et de fin

- 1 **[MENU]** (touche de fonction de droite)
[#][2][3][7]
- 2 Poursuivre à partir de l'étape 3, "Activation/Désactivation du mode de nuit", p. 41.

Sélection des groupes pour contourner le mode de nuit

- 1 **[MENU]** (touche de fonction de droite)
[#][2][4][1]
- 2 Sélectionner les groupes souhaités en appuyant sur **[1]** à **[9]**.
 - "✓" est affiché à côté des numéros de groupes sélectionnés.
 - Pour annuler la sélection d'un groupe, appuyer sur la même touche de composition. "✓" disparaît.
- 3 **[SAUV.]** → **[OFF]**

Blocage d'appels

Cette fonction refuse des appels des demandeurs indésirables (uniquement des abonnés au service d'affichage du demandeur). Les actions suivantes sont disponibles quand des numéros de téléphone sont enregistrés dans la liste d'appels bloqués (maximum 250 numéros).

- "Bloquer un seul numéro" : L'appareil peut refuser des appels de certains numéros de téléphone.

Programmation

- “**Bloq. série de numéros**” : L'appareil peut refuser des appels qui commencent avec un numéro qui est enregistré dans la liste d'appels bloqués, comme le préfixe de certains de numéros sans frais ou certains indicatifs régionaux.

Vous pouvez également régler l'appareil à refuser des appels qui n'ont pas de numéro de téléphone. Lors de la réception d'un appel, la sonnerie se fait entendre pendant une courte période*1 pendant la réception des informations sur le demandeur. Si le numéro de téléphone du demandeur correspond à un numéro inscrit sur la liste des numéros bloqués, l'appareil n'émet aucune tonalité au demandeur, puis coupe la communication.

*1 Ceci est appelé premier coup de sonnerie.

Pour ne pas entendre le premier coup de sonnerie, régler le paramétrage sur “**Désactivé**” (p. 43).

Important :

- Les appels refusés sont enregistrés dans la liste des demandeurs.

Mise en mémoire des demandeurs indésirables

Enregistrement d'un seul numéro de téléphone

Important :

- Il est recommandé de mettre en mémoire un numéro à 10 chiffres (incluant l'indicatif régional). Lors de la mise en mémoire d'un numéro à 7 chiffres, tous les numéros comportant ces 7 derniers chiffres seront bloqués.

■ À partir de la liste des demandeurs :

Lorsqu'un téléphone cellulaire est enregistré :

- 1 [v] CID
- 2 [↕] : Sélectionner l'entrée à bloquer. → [MENU]
 - Pour modifier le numéro : [↕] : “**Modifier**” → [SÉLECTION]
Appuyer à répétition sur [MODIFIER] jusqu'à ce que le numéro de téléphone soit affiché sous le format à 10 chiffres.
Ensuite, appuyer sur [x] (Enregistrer).
Passer à l'étape 4.

3 [↕] : “**Sauvegarde id.demandeur**” → [SÉLECTION]

4 [↕] : “**Bloquer appel**” → [SÉLECTION]

5 [↕] : “**Oui**” → [SÉLECTION]

6 Au besoin, modifier le numéro de téléphone (maximum de 24 chiffres).

7 [SAUV.] → [OFF]

Lorsqu'aucun téléphone cellulaire n'est enregistré :

1 [v] CID

2 [↕] : Sélectionner l'entrée à bloquer. → [MENU]

- Pour modifier le numéro : [↕] : “**Modifier**” → [SÉLECTION]
Appuyer à répétition sur [MODIFIER] jusqu'à ce que le numéro de téléphone soit affiché sous le format à 10 chiffres.
Ensuite, appuyer sur [SAUV.]. Passer à l'étape 4.

3 [↕] : “**Sauvegarde id.demandeur**” → [SÉLECTION]

4 [↕] : “**Bloquer appel**” → [SÉLECTION]

5 [↕] : “**Oui**” → [SÉLECTION]

6 Au besoin, modifier le numéro de téléphone (maximum de 24 chiffres).

7 [SAUV.] → [OFF]

■ En entrant directement les numéros de téléphone :

1 [MENU] (touche de fonction de droite)
[#][2][1][7]

2 [↕] : “**Bloquer un seul numéro**” → [SÉLECTION]

3 [MENU] → [↕] : “**Ajout**” → [SÉLECTION]

4 Entrer le numéro de téléphone (maximum de 24 chiffres).

- Pour supprimer un chiffre, appuyer sur [ANNULER].

5 [SAUV.] → [OFF]

Enregistrement d'une série de numéros

1 [MENU] (touche de fonction de droite)
[#][2][1][7]

2 [↕] : “**Bloq. série de numéros**” → [SÉLECTION]

- 3 [MENU] → [↕] : "Ajout" → [SÉLECTION]
- 4 Entrer le numéro désiré (2-8 chiffres).
 - Pour supprimer un chiffre, appuyer sur [ANNULER].
- 5 [SAUV.] → [OFF]

Blocage des appels entrants qui n'ont pas de numéro de téléphone

Vous pouvez refuser les appels quand aucun numéro de téléphone est fourni, tel que des appels privés ou les numéros affichés comme indisponible.

- 1 [MENU] (touche de fonction de droite)
#240
- 2 [↕] : Sélectionner le paramètre désiré. →
[SAUV.] → [OFF]

Nota :

- Lorsque l'appareil reçoit un appel sur ligne cellulaire sans un numéro de téléphone, l'appel pourrait ne pas être refusé.

Paramétrage du premier coup de sonnerie pour la liste des numéros bloqués

Pour ne pas entendre le premier coup de sonnerie d'un numéro sur la liste des numéros bloqués, régler le paramétrage du premier coup de sonnerie sur "Désactivé". Par défaut, le réglage est sur "Activé".

- 1 [MENU] (touche de fonction de droite)
#173
- 2 [↕] : Sélectionner le paramètre désiré. →
[SAUV.] → [OFF]

Affichage/modification/suppression des numéros pour blocage des appels

- 1 [MENU] (touche de fonction de droite)
#217
- 2 [↕] : "Bloquer un seul numéro" ou "Bloq. série de numéros" →
[SÉLECTION]
- 3 [↕] : Sélectionner l'inscription désirée.
 - Pour quitter, appuyer sur [OFF].

- 4 Pour modifier un numéro :
[MODIFIER] → Modifier le numéro. →
[SAUV.] → [OFF]
Pour supprimer un numéro :
[SUPPRIMER] → [↕] : "Oui" →
[SÉLECTION] → [OFF]

Nota :

- Lors de la modification, appuyer sur la touche de composition désirée pour l'ajouter, [ANNULER] pour le supprimer.

Suppression de tous les numéros bloqués

- 1 [MENU] (touche de fonction de droite)
#217
- 2 [↕] : "Bloquer un seul numéro" ou "Bloq. série de numéros" →
[SÉLECTION]
- 3 [MENU] → [↕] : "Supprimer tout" →
[SÉLECTION]
- 4 [↕] : "Oui" → [SÉLECTION]
- 5 [↕] : "Oui" → [SÉLECTION] → [OFF]

Autres programmations

Changement du nom du combiné

Les noms par défaut des combinés sont "Combiné 1" à "Combiné 6". Vous pouvez personnaliser le nom de chaque combiné ("Robert", "Cuisine", etc.). Ceci est très utile lors d'intercommunications entre combinés. Pour afficher le nom du combiné en mode attente, activer la fonction d'affichage du nom de combiné (p. 43).

- 1 [MENU] (touche de fonction de droite)
#104
- 2 Entrer le nom désiré (max. de 10 caractères).
- 3 [SAUV.] → [OFF]

Affichage du nom du combiné

Il est également possible de choisir si le nom du combiné sera affiché ou non. Par défaut, le réglage est sur "Désactivé".

Programmation

- 1 **[MENU]** (touche de fonction de droite)
#105
- 2 **[↓]** : Sélectionner le paramètre désiré. →
[SAUV.] → [OFF]

Enregistrement d'un combiné

Fonctionnement avec combinés supplémentaires

Combinés supplémentaires

Il est possible d'enregistrer jusqu'à 6 combinés auprès du poste de base.

Important :

- Se reporter à la p. 4 pour des informations sur les modèles disponibles.

Enregistrement d'un combiné auprès du poste de base

Le combiné fourni et le poste de base sont préenregistrés. Si pour une raison ou une autre, le combiné n'était pas enregistré auprès du poste de base, refaire son enregistrement.

- 1 **Combiné :**
[MENU] (touche de fonction de droite)
#130
- 2 **Poste de base :**
Maintenir la touche **[LOCATOR]** enfoncée pendant environ 5 secondes.
 - Si la sonnerie se fait entendre sur tous les combinés enregistrés, appuyer de nouveau sur **[LOCATOR]** pour y mettre un terme, puis recommencer cette étape.
- 3 **Combiné :**
Appuyer sur **[OK]**, puis attendre l'émission de la tonalité prolongée.

Désenregistrement d'un combiné

Un combiné peut annuler son enregistrement auprès du poste de base ou celui d'autres combinés enregistrés auprès de ce même poste de base. Cela permet au combiné de mettre un terme à sa communication sans fil avec le système.

- 1 **[MENU]** (touche de fonction de droite)
#131
 - Tous les combinés enregistrés auprès du poste de base sont affichés.
- 2 **[↓]** : Sélectionner le combiné à désenregistrer. → [SÉLECTION]
- 3 **[↓]** : "Oui" → [SÉLECTION] → [OFF]

Service d'affichage du demandeur

Utilisation du service d'affichage du demandeur

Important :

- Cet appareil est compatible avec le service d'affichage du demandeur offert par les fournisseurs de services. Pour utiliser les fonctions de l'affichage du demandeur, il est nécessaire de souscrire au service d'affichage du demandeur. Communiquer avec votre fournisseur de services/compagnie de téléphone pour plus de renseignements.

Caractéristiques

Lorsqu'un appel externe est reçu, les renseignements sur le demandeur s'affichent. Les renseignements sur les 50 derniers demandeurs sont inscrits sur la liste des demandeurs, classés à partir du plus récent appel jusqu'au plus ancien.

- Si l'appareil ne peut saisir les renseignements sur le demandeur, l'un ou l'autre des messages suivants s'affiche :
 - “**Nom/num. non disponib.**” : Le demandeur appelle depuis un secteur dans lequel le service d'affichage du demandeur n'est pas disponible.
 - “**Appel privé**” : Le demandeur a demandé qu'aucun renseignement le concernant ne soit transmis.
 - “**Interurbain**” : Il s'agit d'un appel interurbain.
- Si l'appareil est relié à un autocommutateur, il se pourrait que les renseignements sur le demandeur ne puissent être saisis. Communiquer avec le fournisseur du système.

Appels manqués

Si l'appel est laissé sans réponse, l'appareil le traite comme un appel manqué. Le message “**Appel manqué**” est affiché.

Nota :

- Même en présence d'appels manqués non consultés, “**Appel manqué**” disparaît de l'affichage en attente lorsqu'une des opérations suivantes est effectuée par l'un des combinés enregistrés :

- Un combiné est déposé sur le poste de base ou le chargeur.
- La touche **[OFF]** du combiné est pressée.

Affichage personnalisé du nom

Lorsque le numéro de téléphone du demandeur saisi lors de la réception d'un appel correspond à une inscription dans le répertoire, le nom mémorisé dans le répertoire s'affiche et est inscrit sur la liste des demandeurs.

Identification vocale du demandeur

Combiné / Poste de base

Cette fonction permet de connaître l'identité du demandeur sans avoir à consulter l'affichage.

Pour utiliser cette fonction, il est nécessaire de :

- souscrire à un service d'affichage du demandeur auprès du fournisseur de services/compagnie de téléphone.
- activer cette fonction (p. 37).

Lors de la réception des informations sur le demandeur, les combinés et/ou le poste de base énoncent le nom ou le numéro de téléphone du demandeur reçu du fournisseur de services après chaque coup de sonnerie.

- La prononciation des noms peut varier. Cette fonction pourrait ne pas prononcer correctement tous les noms.
- Avec le service d'affichage du demandeur, il y a une limite de caractères qui peuvent être affichés. Si le nom du demandeur est trop long, l'appareil pourrait ne pas pouvoir afficher ou énoncer le nom au complet.

Identification vocale personnalisée du nom

Lorsque les renseignements sur le demandeur sont reçus et qu'ils correspondent à une inscription au répertoire, le nom mémorisé dans le répertoire est énoncé.

Pour les abonnés au service d'appel en attente de luxe

Pour utiliser la fonction d'appel en attente de luxe, il est nécessaire de souscrire au service d'appel en attente de luxe du fournisseur de services/compagnie de téléphone. Cette fonction permet

Service d'affichage du demandeur

non seulement au combiné en cours d'utilisation d'afficher les renseignements sur un second interlocuteur mais offre à l'utilisateur le choix du mode de traitement de ce second appel.

Important :

- Communiquer avec votre fournisseur de services/compagnie de téléphone pour de plus amples renseignements sur ce service et pour savoir s'il est disponible dans votre région.
- Pour être utilisée, cette fonction doit avoir été activée au préalable (voir ci-dessous).

Activation/désactivation de l'appel en attente de luxe

Pour utiliser la fonction d'appel en attente de luxe, cette fonction doit être activée. Par défaut, le réglage est sur "Désactivé".

- 1 **[MENU]** (touche de fonction de droite)
[2] [1] [5]
- 2 **[↓]** : Sélectionner le paramètre désiré.
- 3 **[SAUV.] → [OFF]**

Choix d'appel en attente de luxe

Sur réception d'un second appel, il est possible de choisir le mode de traitement de cet appel en sélectionnant l'un des choix affichés à l'écran de l'appareil.

Nota :

- Votre fournisseur de services/compagnie de téléphone pourrait ne pas offrir toutes les options (p. 46).

Affichage	Signification
Réponse	L'appel en attente est pris et le 1er appel est mis en garde.
Garde	Le second appel est mis en garde. Le demandeur entend un message de garde préenregistré émis par le fournisseur de services/compagnie de téléphone.

Affichage	Signification
Message	Le demandeur entend le message d'occupation du fournisseur de services/compagnie de téléphone (par exemple, "Nous ne sommes pas en mesure de prendre votre appel pour le moment.") puis la communication sera coupée.
Renvoi	Le second demandeur est acheminé au service de messagerie vocale de votre fournisseur de services/compagnie de téléphone. Contacter votre fournisseur de services pour plus de renseignements sur ses services de messagerie vocale.
Libérer	L'appel en cours est coupé et la communication est établie avec le demandeur en attente.
Conférence	La communication avec le demandeur en attente est établie et elle est ajoutée à l'appel en cours pour établir un appel conférence à 3 voies.
Reprise	Reprise de la communication avec le demandeur mis en attente et mise en garde de l'appel en cours.
Lib. appel1	Coupe la communication avec le 1er interlocuteur dans le cadre d'un appel conférence.
Lib. appel2	Coupe la communication avec le second interlocuteur dans le cadre d'un appel conférence.

Service d'affichage du demandeur

Utilisation du service d'appel en attente de luxe

- 1 Lorsque la tonalité d'appel en attente est entendue lors d'un appel externe, appuyer sur **[FLASH]**.
 - Le menu des options s'affiche.
- 2 **[↕]** : Sélectionner l'option désirée. → **[SÉLECTION]**
 - Après sélection de "Réponse", "Garde", ou "Conférence", il est possible de sélectionner une autre option. → **[FLASH]** → **[↕]** : Sélectionner l'option désirée. → **[SÉLECTION]**

Nota :

- Pour quitter le menu des options, attendre 20 secondes.

Liste des demandeurs

Important :

- S'assurer que les réglages de la date et de l'heure sont justes (p. 13).

Consultation et utilisation de la liste des demandeurs

■ Avec une ligne cellulaire

- 1 **[▼]** CID
- 2 Appuyer sur **[▼]** pour effectuer une recherche à partir de l'appel le plus récent ou sur **[▲]** pour une recherche à partir de l'appel le plus ancien.
- 3 **[MENU]** → **[↕]** : "Rappel (Cell)" → **[SÉLECTION]**
 - Pour quitter, appuyer sur **[OFF]**.
 - L'appareil lance la composition lorsque :
 - seulement 1 téléphone cellulaire est enregistré.
 - une ligne spécifique est réglée pour faire des appels cellulaires (p. 19).
- 4 **[↕]** : Sélectionner le téléphone cellulaire désiré. → **[SÉLECTION]**

■ Avec une ligne terrestre

- 1 **[▼]** CID

- 2 Appuyer sur **[▼]** pour effectuer une recherche à partir de l'appel le plus récent ou sur **[▲]** pour une recherche à partir de l'appel le plus ancien.
- 3 Pour rappeler, appuyer sur **[☎]**.
Pour quitter, appuyer sur **[OFF]**.

Nota :

- À l'étape 2, pour voir les informations en mode d'affichage multiple :
[MENU] → **[↕]** : "Détail" → **[SÉLECTION]**
- Si l'inscription d'appel a déjà été consultée ou prise, "✓" est affichée.
- **[G1]** ou **[G2]** indique que les informations sur le demandeur ont été reçues de la ligne cellulaire.

Utilisation de la Touche fonction intel.

Quand le message "Appel manqué" est affiché et le voyant **JR** clignote lentement, il y a des appels manqués.

Appuyer sur **[JR]** à l'étape 1 "Consultation et utilisation de la liste des demandeurs", p. 47.

- "Appel manqué" doit être réglé sur "Activée" dans "Réglage de la Touche fonction intel.", p. 14.
- Si le combiné est placé sur le poste de base ou le chargeur, vous devez décrocher le combiné pour afficher la liste des demandeurs après avoir appuyé sur **[JR]**.
- Lorsque de nouveaux messages, de nouveaux messages vocaux ou des appels manqués sont présents, l'appareil peut être utilisé de manière à lire d'abord les messages les plus récents, à lire ensuite les nouveaux messages vocaux et à montrer enfin les appels manqués.

Modification d'un numéro d'un demandeur

Il est possible de modifier un numéro de téléphone de la liste des demandeurs en ajoutant le code interurbain "1" ou en retirant le code régional.

- 1 **[▼]** CID
- 2 **[↕]** : Sélectionner l'inscription désirée. → **[MENU]**
- 3 **[↕]** : "Modifier" → **[SÉLECTION]**

Service d'affichage du demandeur

- 4 Appuyer à répétition sur **[MODIFIER]** jusqu'à ce que le numéro de téléphone soit affiché dans le format désiré.
- 5 **Avec une ligne cellulaire :**
Pour faire un appel cellulaire, continuer à partir de l'étape 2, "Pour faire des appels cellulaires", p. 20.
Avec une ligne terrestre :
[↶]

Nota :

- Le numéro modifié à l'étape 4 ne sera pas conservé sur la liste des demandeurs.

Suppression des données d'un demandeur en particulier

- 1 **[▼]** CID
- 2 **[↕]** : Sélectionner l'inscription désirée.
- 3 **[SUPPRIMER]** → **[↕]** : "Oui" → **[SÉLECTION]**
- 4 **[OFF]**

Suppression de toutes les données de la liste des demandeurs

- 1 **[▼]** CID
- 2 **[SUPPRIMER]** → **[↕]** : "Oui" → **[SÉLECTION]**
- 3 **[OFF]**

Copie du répertoire d'un téléphone cellulaire (transfert de répertoire)

Il est possible de copier les inscriptions des téléphones cellulaires enregistrés auprès de l'appareil ou d'autres téléphones cellulaires (non enregistrés) au répertoire de l'appareil. Un téléphone cellulaire doit être compatible avec la technologie Bluetooth sans fil.

Important :

- Votre téléphone cellulaire doit prendre en charge les spécifications du profil PBAP (Phone Book Access Profile) ou OPP (Object Push Profile).
- L'appareil peut copier jusqu'à 3 numéros de téléphone différents pour chaque inscription copiée. Si une inscription au répertoire comporte au moins 4 numéros de téléphone différents (au total, jusqu'à 6 numéros), ces numéros seront copiés sous 2 inscriptions différentes ayant le même nom.
- Si une inscription du répertoire comprend des données supplémentaires telle une photo, cette entrée pourrait ne pas être copiée sur le poste de base.
- Si le téléphone cellulaire comprend des inscriptions incluant des appels internationaux, régler le code de conversion avant la copie (p. 50).

1 Combiné :
[MENU] (touche de fonction de droite)
[#] [6] [1] [6]

2 Combiné :
Pour copier à partir de téléphones cellulaires enregistrés :
[↕] : Sélectionner le téléphone cellulaire désiré. → [SÉLECTION]
• Les inscriptions copiées sont sauvegardées dans le groupe ("Cell 1" ou "Cell 2") auquel le téléphone cellulaire est enregistré.

Pour copier à partir d'autres téléphones cellulaires (non enregistrés) :
[↕] : "Autres cell." → [SÉLECTION]
→ [↕] : Sélectionner le groupe destinataire de la copie. → [SÉLECTION]

3 Lorsque "Util. cell. pour transférer répertoire" apparaît : Passer à l'étape 4.

Lorsque le menu "Sélect. mode" apparaît :

[↕] : Sélectionner "Auto" ou "Manuel". → [SÉLECTION]

"Auto" : Téléchargement automatique de toutes les inscriptions du téléphone cellulaire. Passer à l'étape 5.

"Manuel" : Copie des inscriptions sélectionnées.

- Le menu "Sélect. mode" apparaît seulement lorsque le téléphone cellulaire prend en charge le profil PBAP (Phone Book Access Profile) pour la connexion Bluetooth.
- Certains téléphones cellulaires nécessitent qu'une opération soit effectuée sur le téléphone cellulaire même si la sélection "Auto" est choisie.

4 Téléphone cellulaire :

Suivre les directives de votre téléphone cellulaire pour la copie des inscriptions du répertoire.

- Pour d'autres téléphones cellulaires (non enregistrés), il est nécessaire de rechercher et sélectionner le poste de base. Le NIP Bluetooth (par défaut : "0000") peut être nécessaire. Si votre téléphone cellulaire montre des informations PassKey (mot de passe) à l'écran, suivre les directives pour poursuivre.
- Les inscriptions en cours de copie sont affichées sur le combiné.

5 Combiné :
Attendre jusqu'à ce que "Terminé" soit affiché.

- Au besoin, il est possible de continuer la copie d'autres inscriptions.

6 Combiné : [OFF]

Nota :

- Certaines inscriptions peuvent comporter des caractères non présents dans la table des caractères (p. 28). Ces caractères peuvent être affichés mais ils ne peuvent pas être utilisés pour modifier une inscription.

Avec dispositifs Bluetooth

- L'appareil ne prend pas en charge certains caractères. Si une inscription comporte ces caractères, ils sont remplacés par d'autres caractères disponibles ou "*".
- Lors de la réception d'un appel durant la copie d'inscriptions du répertoire, la procédure de copie est interrompue. Essayez à nouveau après la fin de l'appel.

Paramétrage des codes de conversion

Il faut d'abord d'abord régler les 3 codes de composition suivants (max. de 4 chiffres chacun) avant de transférer le répertoire téléphonique de votre téléphone cellulaire.

- “Code international” : Un préfixe international utilisé lors d'un appel international.
- “Code Pays” : Votre code de pays pour les appels internationaux.
- “Préfixe interurbain” : Un préfixe interurbain ; le(s) premier(s) chiffre(s) à composer lors d'un appel national, avant l'indicatif régional.

- 1 **[MENU]** (touche de fonction de droite)
- 2 Pour sauvegarder “Code international” : **[#][1][1][7]**
Pour sauvegarder “Code Pays” : **[#][1][1][8]**
Pour sauvegarder “Préfixe interurbain” : **[#][1][1][9]**
- 3 Entrer le numéro désiré. → **[SAUV.]**
- 4 **[OFF]**

Nota :

- Après la copie des inscriptions, s'assurer que les numéros ont été correctement transférés.

Avis de message texte (SMS)

Le combiné peut vous informer lorsqu'un téléphone cellulaire qui est enregistré auprès du poste de base reçoit un message texte. Le combiné peut vous en informer en affichant brièvement un message, en émettant une tonalité ou une mélodie, voire par énoncé.

Important :

- Pour utiliser la fonction d'avis de message texte, il est nécessaire d'enregistrer le téléphone cellulaire auprès du poste de base (p. 16).
- Votre téléphone cellulaire doit prendre en charge la spécification le profil MAP (Message Access Profile). Il est recommandé de confirmer d'abord si votre téléphone prend le profil MAP en charge.
- Pour plus de renseignements et pour la liste de téléphones cellulaires compatibles, consulter notre site Web :
<http://www.panasonic.ca/link2cell>

Pour les périphériques ne prenant pas en charge le profil MAP (Message Access Profile) :

En installant l'application “Text Message Alert”, il est possible d'utiliser la fonction d'avis de message texte. Consultez notre site Web :

<http://www.panasonic.net/pcc/support/tel/sms/>



- Consulter le manuel d'utilisation de votre téléphone cellulaire pour des renseignements sur l'installation des applications.

Paramétrage d'avis de message texte (SMS)

Les paramètres suivants sont disponibles. Le paramètre par défaut est “Oui (sans énoncé)”.

- “Oui (sans énoncé)” : Le combiné vous en avertit mais n'émet pas d'énoncé.
- “Oui (avec nom)” : Le combiné vous en avertit et énonce le nom de l'émetteur du message.
- “Non” : Le combiné ne vous en avertit pas.

Votre téléphone cellulaire

Pour utiliser la fonction d'avis de message texte, il se peut que vous deviez activer la fonction de notification Bluetooth sur votre téléphone cellulaire.

Avec dispositifs Bluetooth

Combiné

■ Activation/désactivation des avis de message texte (SMS)

- 1 Pour CELL 1 : **[MENU]** (touche de fonction de droite) **#6101**
Pour CELL 2 : **[MENU]** (touche de fonction de droite) **#6102**
- 2 **[↓]**: “Activé/Désact” → **[SÉLECTION]**
- 3 **[↓]**: Sélectionner le paramètre désiré.
- 4 **[SAUV.]** → **[OFF]**

■ Sélection de la tonalité utilisée pour les avis

- 1 Pour CELL 1 : **[MENU]** (touche de fonction de droite) **#6101**
Pour CELL 2 : **[MENU]** (touche de fonction de droite) **#6102**
- 2 **[↓]**: “Tonalité d’avis” → **[SÉLECTION]**
- 3 **[↓]**: Sélectionner le paramètre désiré.
- 4 **[SAUV.]** → **[OFF]**

Nota :

- Si la fonction d’avis de message texte ne fonctionne pas, il est peut-être nécessaire d’activer la notification du réglage Bluetooth sur votre téléphone cellulaire. Ensuite, débrancher l’adaptateur secteur du poste de base et le reconnecter pour activer la fonction d’avis de message texte. Pour obtenir des détails sur cette procédure, consulter notre site Web : <http://www.panasonic.net/pcc/support/tel/sms/>
- Le poste de base annonce le nom ou le numéro de téléphone selon votre téléphone cellulaire.
- Cette fonction pourrait ne pas prononcer correctement tous les noms.
- Les avis de message texte ne sont pas conservés dans la liste des demandeurs sur l’appareil.

Avec un casque d’écoute sans fil Bluetooth (vendu séparément) pour les appels sur ligne terrestre

En enregistrant un casque Bluetooth auprès du poste de base, il est possible d’avoir des

conversations mains libres lors d’appels sur ligne terrestre.

Important :

- Votre casque sans fil Bluetooth doit prendre en charge la spécification Profil Casque HSP (HeadSet Profile).
- 1 casque d’écoute peut être enregistré auprès du poste de base.
- Uniquement 2 dispositifs Bluetooth peuvent être utilisés simultanément avec l’appareil (par exemple, 2 lignes cellulaires, ou le casque et 1 ligne cellulaire).
- Pour de meilleurs résultats, il est recommandé d’utiliser un casque d’écoute Bluetooth à l’intérieur de 1 m (3,3 pieds) du poste de base. Un casque d’écoute peut communiquer avec le poste de base à l’intérieur d’environ 10 m (33 pieds).

Enregistrement d’un casque auprès du poste de base

Important :

- S’assurer que le casque Bluetooth n’est pas connecté à un autre dispositif Bluetooth.
- 1 **Votre casque d’écoute :**
Régler votre casque en mode d’enregistrement.
 - Consulter le manuel d’utilisation du casque.
 - 2 **Combiné :**
[MENU] (touche de fonction de droite) **#621**
 - 3 **Si le NIP de votre casque est “0000”,** passer à l’étape 4.
Si le NIP de votre casque est différent de “0000”, appuyer sur **[ANNULER]**, puis entrer le NIP de votre casque.
 - En général, le NIP par défaut est “0000”. Consulter le manuel d’utilisation du casque.
 - 4 Appuyer sur **[OK]**, puis attendre l’émission de la tonalité prolongée.
 - 5 **[OFF]**
 - Lorsque le voyant HEADSET du poste de base s’allume, le casque est prêt à être utilisé.

Avec dispositifs Bluetooth

Connexion/déconnexion d'un casque

Si la connexion entre le combiné et le poste de base avec le casque n'est pas possible, il est possible d'utiliser le combiné pour effectuer la connexion.

Pour utiliser votre casque avec un autre dispositif Bluetooth tel qu'un téléphone cellulaire, il peut être nécessaire de le déconnecter du poste de base.

Important :

- S'assurer que le casque est mis en marche.

- 1 **Pour connecter/déconnecter :**
[MENU] (touche de fonction de droite)
[#] [6] [1] [2]
 - Une tonalité prolongée est émise.
- 2 [OFF]

Désenregistrement d'un casque

Il est possible d'annuler l'enregistrement d'un casque auprès du poste de base.

- 1 [MENU] (touche de fonction de droite)
[#] [6] [1] [2]
- 2 [↕] : "Oui" → [SÉLECTION]
 - Lorsque qu'un casque d'écoute est désenregistré auprès du poste de base, le voyant HEADSET est éteint.
- 3 [OFF]

Fonctionnement d'un casque sans fil Bluetooth avec une ligne terrestre

Important :

- Consulter le manuel d'utilisation du casque pour les directives de fonctionnement du casque.

Prise des appels sur une ligne terrestre avec votre casque

Pour prendre un appel sur ligne terrestre, mettre le casque en marche selon la procédure décrite dans le manuel d'utilisation du casque.

La conversation terminée, mettre le casque hors marche selon la procédure décrite dans le manuel d'utilisation du casque.

Nota :

- Si la communication ne peut pas être coupée en utilisant le casque, appuyer sur la touche [▶■] (STOP) du poste de base.

Commutation entre le poste de base et votre casque

Il est possible de basculer entre le poste de base et votre combiné en écoutant les messages enregistrés sur le répondeur du poste de base.

- La commutation ne peut se faire qu'à partir du poste de base vers le casque.
- **Pour commuter à votre casque :**
Mettre le casque en marche selon la procédure décrite dans son manuel d'utilisation.

Partage des appels entre le casque et le combiné

Important :

- Pour activer cette fonction, le mode privé doit avoir été désactivé au préalable (p. 38).
- **Lorsque le combiné est en communication avec un appel sur une ligne terrestre :**
Pour se joindre à la conversation avec votre casque, mettre le casque en marche selon la procédure décrite dans le manuel d'utilisation du casque.
- **Lorsque votre casque est en communication avec un appel sur une ligne terrestre :**
Pour se joindre à la conversation avec le combiné, appuyer sur [↩].

Réglage du volume du récepteur du casque

Poste de base

Appuyer à répétition sur [+] ou [-] en utilisant le casque.

Répondeur pour ligne terrestre

Répondeur pour ligne terrestre

Le répondeur peut répondre aux appels à votre place et les enregistrer lorsque vous ne pouvez pas répondre aux appels.

Il est également possible de régler l'appareil de manière qu'il fasse entendre un message réponse sans enregistrer de message de la part du demandeur en sélectionnant "**Msg-rép.seul.**" comme réglage de la durée d'enregistrement (p. 59).

Important :

- S'assurer que les réglages de la date et de l'heure sont justes (p. 13).

Capacité de la mémoire (incluant le message réponse)

Le temps total alloué à l'enregistrement est d'environ 16 minutes. Un maximum de 64 messages peuvent être enregistrés.

Nota :

- Lorsque la mémoire devient pleine :
 - "**Mém. pleine**" s'affiche sur l'afficheur du combiné.
 - Le voyant ANSWER ON/OFF (ANS) du poste de base cignote rapidement si le répondeur est activé.
 - Si un message réponse préenregistré est utilisé, l'appareil passe automatiquement à un autre message réponse préenregistré informant les demandeurs de rappeler plus tard.
 - Si un message réponse personnalisé a été enregistré, ce message sera entendu même si aucun message ne peut être enregistré.

Mise en/hors marche du répondeur

Poste de base

Appuyer sur [ANSWER ON/OFF] pour activer/désactiver le répondeur.

Combiné

- 1 **Pour activer :**
[MENU] (touche de fonction de droite)
[*]3[*]2[*]7
Pour désactiver :
[MENU] (touche de fonction de droite)
[*]3[*]2[*]8

- 2 [OFF]

Nota sur le poste de base et le combiné :

- Lorsque le répondeur est activé, le voyant ANSWER ON/OFF (ANS) sur le poste de base s'allume.

Message réponse

Lorsque le répondeur prend un appel, le demandeur entend un message réponse.

Il est possible d'utiliser l'un ou l'autre des messages suivants :

- un message réponse personnalisé
- un message réponse préenregistré

Enregistrement d'un message réponse

- 1 [MENU] (touche de fonction de droite)
[*]3[*]0[*]2
- 2 [↑] : "Oui" → [SÉLECTION]
- 3 Après l'émission d'une tonalité, tenir le combiné à environ 20 cm (8 po) et parler clairement dans le micro (maximum de 2 minutes).
- 4 Appuyer sur [ARRÊT] pour mettre fin à l'enregistrement. → [OFF]

Utilisation d'un message réponse préenregistré

L'appareil offre le choix de 2 messages préenregistrés :

- Si aucun message personnalisé n'est enregistré ou si celui-ci a été effacé, l'appareil fait entendre un message réponse préenregistré invitant les demandeurs à laisser un message.
- Si la durée d'enregistrement du message (p. 59) est réglée à "**Msg-rép.seul.**",

Répondeur pour ligne terrestre

aucun message de la part des demandeurs n'est enregistré et l'appareil fait entendre un message de réponse préenregistré différent invitant les demandeurs à rappeler plus tard.

Réactivation du message réponse préenregistré

Pour utiliser un des messages préenregistrés après l'enregistrement d'un message personnalisé, il sera nécessaire d'effacer ce dernier.

- 1 **[MENU]** (touche de fonction de droite)
#304
- 2 **[OUI]** → **[OFF]**

Vérification du message réponse

- 1 **[MENU]** (touche de fonction de droite)
#303
- 2 Pour quitter, appuyer sur **[OFF]**.

Écoute des messages

Utilisation du poste de base

Lorsque de nouveaux messages ont été enregistrés, le voyant **[▶■]** du poste de base clignote.

Appuyer sur **[▶■]** (PLAY).

- Pendant la lecture, le voyant **[▶■]** du poste de base s'allume.
- Si de nouveaux messages ont été enregistrés, le poste de base fait entendre les nouveaux messages.
- Si aucun nouveau message n'a été enregistré, le poste de base fait entendre tous les messages.

Fonctionnement du répondeur pendant la lecture de messages

Touche	Fonctionnement
[+] ou [-]	Réglage du volume du haut-parleur
[◀▶]	Lecture en reprise du message*1

Touche	Fonctionnement
[▶▶]	Évitement du message
[▶■] (STOP)	Arrêt de la lecture
[ERASE]	Suppression du message en cours de lecture

*1 Si la touche est pressée moins de 5 secondes après le début d'un message, le message précédent est lu.

Suppression de tous les messages

Appuyer sur **[ERASE]** 2 fois pendant que l'appareil n'est pas utilisé.

Utilisation du combiné

Lorsque de nouveaux messages ont été enregistrés, "Nouv. message" s'affiche.

- 1 **Écoute des nouveaux messages :**
[MENU] (touche de fonction de droite)
#323
Écoute de tous les messages :
[MENU] (touche de fonction de droite)
#324
- 2 L'écoute terminée, appuyer sur **[OFF]**.

Nota :

- Pour remettre le récepteur en circuit, appuyer sur **[↶]**.
- Vous pouvez également utiliser la touche de fonction **[LECTURE]** si elle est affichée pour écouter de nouveaux messages.

Utilisation de la Touche fonction intel.

Quand "Nouv. message" est affiché et le voyant **NR** clignote lentement, il y a de nouveaux messages.

Appuyer sur **[NR]** à l'étape 1 "Utilisation du combiné", p. 54.

- "Nouv. message" doit être réglé sur "Activée" dans "Réglage de la Touche fonction intel.", p. 14.

Écoute des messages à partir de la liste des messages

Il est possible de sélectionner le message pour en faire l'écoute en reprise.

Répondeur pour ligne terrestre

- 1 **[MENU]** (touche de fonction de droite)
[3] [2] [9]
- 2 **[↓]** : Sélectionner l'élément désiré sur la liste des messages. → **[LECTURE]**
 - Pour effacer le message sélectionné, procéder comme suit :
[MENU] → **[↓]** : "Supprimer" → **[SÉLECTION]** → **[↓]** : "Oui" → **[SÉLECTION]**
- 3 L'écoute terminée, appuyer sur **[OFF]**.

Nota :

- Lorsque les inscriptions ont été importées, "✓" s'affiche.
- "Message" est affiché dans la liste de messages si l'appareil ne peut pas recevoir des informations sur le demandeur.

Fonctionnement du répondeur

[MENU] (touche de fonction de droite) → **[OK]** → **[SÉLECTION]**

Touche	Fonctionnement
[▲] ou [▼]	Réglage du volume du récepteur/haut-parleur (pendant la lecture)
[1] ou [←]	Répéter le message (pendant la lecture) ^{*1}
[2] ou [→]	Évitement du message (pendant la lecture) ^{*2}
[3]	Accès au menu "Paramètres"
[4]	Lecture des nouveaux messages
[5]	Lecture de tous les messages
[6]	Lecture du message réponse
[7] [6]	Enregistrement du message réponse
[8]	Mise en marche du répondeur
[PAUSE]	Pause du message ^{*3}
[9] ou [ARRÊT]	Arrêt de l'enregistrement Arrêt de la lecture
[0]	Mise hors marche du répondeur
[*] [4] ^{*4}	Suppression du message en cours de lecture

Touche	Fonctionnement
[*] [5]	Suppression de tous les messages
[*] [6]	Réactivation du message réponse préenregistré

- *1 Si la touche est pressée moins de 5 secondes après le début du message, le message précédent est lu sauf lors de la lecture à partir de la liste des messages.
- *2 Si le message est lu à partir de la liste des messages, l'appareil interrompt la lecture du message et l'affichage de la liste des messages est rétabli.
- *3 Pour poursuivre la lecture :
[↓] : "Lecture" → **[SÉLECTION]**
- *4 Il est également possible de supprimer comme suit :
[PAUSE] → **[↓]** : "Supprimer" → **[SÉLECTION]** → **[↓]** : "Oui" → **[SÉLECTION]**

Rappel (pour les abonnés au service d'affichage du demandeur seulement)

■ Avec une ligne cellulaire :

- 1 Appuyer sur **[PAUSE]** pendant la lecture.
- 2 **[↓]** : "Rappel (Cell)" → **[SÉLECTION]**
 - L'appareil lance la composition lorsque :
 - seulement 1 téléphone cellulaire est enregistré.
 - une ligne spécifique est réglée pour faire des appels cellulaires (p. 19).
- 3 **[↓]** : Sélectionner le téléphone cellulaire désiré. → **[SÉLECTION]**

■ Avec une ligne terrestre :

- 1 Appuyer sur **[PAUSE]** pendant la lecture.
- 2 **[↓]** : "Rappel" → **[SÉLECTION]**

Modification d'un numéro avant le rappel

- 1 Appuyer sur **[PAUSE]** pendant la lecture.
- 2 **[↓]** : "Modifier" → **[SÉLECTION]**

Répondeur pour ligne terrestre

- Appuyer à répétition sur **[MODIFIER]** jusqu'à ce que le numéro de téléphone soit affiché dans le format désiré (p. 47). → **[OK]**
 - Pour effectuer le rappel avec une ligne cellulaire, continuer à partir de l'étape 2, "Pour faire des appels cellulaires", p. 20.

Suppression de tous les messages

- [MENU]** (touche de fonction de droite)
#325
- [↓]** : "Oui" → **[SÉLECTION]** → **[OFF]**

Fonctions évoluées d'avis de nouveau message

Avis sonore de message

Cette fonction permet l'émission de tonalités sur le poste de base pour l'avertissement de la réception d'un nouveau message. Le poste de base émet une tonalité 2 fois à toutes les minutes jusqu'à l'écoute des messages lorsque le paramétrage de "Bip sur poste de base" est activé. Par défaut, le réglage est sur "Désactivé".

- [MENU]** (touche de fonction de droite)
#339
- [↓]** : Sélectionner le paramètre désiré. → **[SAUV.]** → **[OFF]**

Avis de nouveau message par un appel

Cette fonction permet la notification par appel quand de nouveaux messages sont enregistrés. Le poste de base appelle un numéro de téléphone que vous définissez. Vous pouvez alors commander le système du répondeur à distance pour écouter les nouveaux messages.

Pour utiliser cette fonction, il est nécessaire de :

- sauvegarder le numéro de téléphone auquel l'appareil doit acheminer l'appel.
- activer le paramétrage de l'avis de nouveau message.

Après la prise de l'appel d'avis de nouveau message, il est possible de faire l'écoute des messages à partir de cet appel (p. 57).

Important :

- Un avis de nouveau message est arrêté 1 minute après le début de l'appel par l'appareil. L'appareil ne tente pas de rappeler même si l'appel n'est pas répondu.

Sauvegarde du numéro de téléphone auquel l'appareil doit acheminer un appel d'avis de message

■ À partir du répertoire :

- [MENU]** (touche de fonction de droite)
#338
- [↓]** : "Notification à" → **[SÉLECTION]** → **[AJOUTER]**
- [↓]** : "Répertoire" → **[SÉLECTION]**
- [↓]** : Sélectionner l'inscription désirée au répertoire. → **[SÉLECTION]**
- [↓]** : Sélectionner le numéro de téléphone désiré. → **[SAUV.]** → **[OFF]**

■ En composant un numéro de téléphone :

- [MENU]** (touche de fonction de droite)
#338
- [↓]** : "Notification à" → **[SÉLECTION]** → **[AJOUTER]**
- [↓]** : "Manuel" → **[SÉLECTION]**
- Entrer le nom désiré (max. de 16 caractères). → **[OK]**
- Entrer le numéro désiré (max. de 24 chiffres). → **[OK]** → **[SÉLECTION]** → **[OFF]**

Activation/désactivation du paramétrage de l'avis de nouveau message

- [MENU]** (touche de fonction de droite)
#338
- [↓]** : "Activé/Désact" → **[SÉLECTION]**
- [↓]** : Sélectionner le paramètre désiré. → **[SAUV.]** → **[OFF]**

Modification du numéro de téléphone sauvegardé

- [MENU]** (touche de fonction de droite)
#338

Répondeur pour ligne terrestre

- 2 [↕] : "Notification à" → [SÉLECTION]
- 3 [MENU] → [↕] : "Modifier" → [SÉLECTION]
- 4 Au besoin, modifier le nom (max. de 16 caractères). → [OK]
- 5 Au besoin, modifier le numéro de téléphone (max. de 24 chiffres). → [OK] → [SÉLECTION] → [OFF]

Suppression du numéro de téléphone sauvegardé

- 1 [MENU] (touche de fonction de droite)
3 3 8
- 2 [↕] : "Notification à" → [SÉLECTION]
- 3 [MENU] → [↕] : "Supprimer" → [SÉLECTION]
- 4 [↕] : "Oui" → [SÉLECTION] → [OFF]
 - Le paramétrage de l'avis de nouveau message est désactivé.

Activation/désactivation du code de commande à distance pour la lecture des messages

Lors de l'activation de cette fonction, le code d'accès à distance doit être entré (p. 57) pour effectuer la lecture d'un nouveau message à partir de l'appel d'avis de nouveau message. Ceci prévient l'écoute des messages par une personne non autorisée. Par défaut, le réglage est sur "Désactiver".

- "Désactiver" : Il est possible de faire la lecture du message en appuyant sur [4] pour faire la lecture des nouveaux messages (sans avoir à entrer le code de commande à distance).
 - "Activer" : Il est nécessaire d'entrer le code d'accès à distance puis d'appuyer sur [4] pour faire la lecture du nouveau message.
- 1 [MENU] (touche de fonction de droite)
3 3 8
 - 2 [↕] : "Code distance" → [SÉLECTION]
 - 3 [↕] : Sélectionner le paramètre désiré. → [SAUV.] → [OFF]

Écoute des messages

Après la prise de l'appel d'avis de nouveau message, il est possible de faire l'écoute des messages comme suit.

- Lorsque le code d'accès à distance est réglé sur "Désactiver" :
Appuyer sur [4] pour faire l'écoute du nouveau message durant la notification.
- Lorsque le code d'accès à distance est réglé sur "Activer" :
 - 1 Entrer le code d'accès à distance (p. 57) durant la notification.
 - 2 Appuyer sur [4] pour faire l'écoute du nouveau message.

Nota :

- Pendant les 10 secondes qui suivent l'écoute de nouveaux messages, il est possible d'appuyer sur [#]9 durant l'appel pour désactiver la fonction d'avis de nouveau message par appel.
- Même si l'appareil fait un appel d'avis de nouveau message, la liste de recomposition sur le combiné n'indique pas cet appel.

Commande à distance

Il est possible, depuis un téléphone à clavier, d'accéder au répondeur et d'écouter les messages ou de modifier le paramétrage du répondeur. Le guide vocal enjoint l'utilisateur d'appuyer sur certaines touches pour exécuter diverses opérations.

Code de commande à distance

Pour piloter le répondeur depuis un téléphone distant, il est nécessaire d'entrer un code d'accès à distance à 3 chiffres. Ce code prévient l'écoute des messages par une personne non autorisée. Par défaut, le réglage est sur "111".

Important :

- Afin de prévenir l'accès non autorisé à cet appareil, il est recommandé de modifier régulièrement le code de commande à distance.

- 1 [MENU] (touche de fonction de droite)
3 0 6

Répondeur pour ligne terrestre

- 2 Entrer un code de commande à distance à 3 chiffres.
- 3 [SAUV.] → [OFF]

Désactivation de la commande à distance

Appuyer sur [X] à l'étape 2 de "Code de commande à distance", p. 57.

- Le code de commande à distance en mémoire est supprimé.

Commande à distance du répondeur

- 1 Composer le numéro de téléphone de la ligne terrestre avec un téléphone à tonalité.
- 2 Après le début de la lecture du message réponse, entrer le code de commande à distance.
- 3 Suivre les commandes du guide vocal ou piloter l'appareil à l'aide des commandes à distance (p. 58).
- 4 L'écoute terminée, raccrocher.

Guide vocal

Au cours de l'opération de commande à distance, le guide vocal de l'appareil est activé et enjoint l'utilisateur d'appuyer sur [1] pour exécuter une commande donnée ou sur [2] pour écouter d'autres options disponibles.

Nota :

- Si aucune touche n'est pressée dans un délai de 10 secondes après une invite vocale, l'appareil coupe la communication.

Commandes à distance

Il est possible d'appuyer sur certaines touches pour accéder à des fonctions du répondeur sans attendre une invite vocale.

Touche	Fonctionnement
[1]	Répéter le message (pendant la lecture)*1
[2]	Évitement du message (pendant la lecture)
[4]	Lecture des nouveaux messages

Touche	Fonctionnement
[5]	Lecture de tous les messages
[9]	Arrêt de la lecture
[0]	Mise hors marche du répondeur
[X][4]	Suppression du message en cours de lecture
[X][5]	Suppression de tous les messages
[X][#]	Fin de la commande à distance (ou raccrocher)

*1 Si la touche est pressée moins de 5 secondes après le début d'un message, le message précédent est lu.

Mise en marche du répondeur à distance

- 1 Composer le numéro de téléphone depuis un téléphone à tonalité.
- 2 Laisser le téléphone sonner 15 coups.
 - Un bip prolongé est entendu.
- 3 Entrer le code de commande à distance en moins de 10 secondes après la tonalité prolongée.
 - Le répondeur fait entendre le message réponse.
 - Il est possible soit de raccrocher, soit de rentrer de nouveau le code de commande à distance pour débiter la commande à distance (p. 57).

Paramétrage du répondeur

Filtrage des appels

Pendant qu'un demandeur enregistre son message, il est possible d'entendre le demandeur sur le haut-parleur du combiné.

Pour régler le volume du haut-parleur, appuyer sur [▲] ou [▼] sur le combiné à plusieurs reprises.

Il est également possible de prendre l'appel en appuyant sur [📞] sur le combiné.

Le filtrage des appels peut être réglé pour chaque appareil. Par défaut, le réglage est sur "Activé".

Répondeur pour ligne terrestre

- 1 [MENU] (touche de fonction de droite)
#310
- 2 [↕] : Sélectionner le paramètre désiré. →
[SAUV.] → [OFF]

Nombre de coups de sonnerie avant la prise de l'appel

Il est possible de modifier le réglage du nombre de coups de sonnerie "**Nbre sonneries**" avant l'activation du répondeur. Il est possible de sélectionner 2 à 7 coups de sonnerie, ou "**Économiseur frais**".

Par défaut, le réglage est sur "**4 coups**".

"**Économiseur frais**" : Le répondeur de l'appareil prend l'appel après le second coup de sonnerie si de nouveaux messages ont été enregistrés, et après le 5e coup en l'absence de nouveaux messages. Si l'appel est fait depuis un téléphone à distance pour faire l'écoute des nouveaux messages (p. 58), l'utilisateur sait qu'aucun nouveau message n'a été enregistré lorsque le 3e coup de la sonnerie se fait entendre. Il est alors possible de raccrocher sans aucuns frais.

- 1 [MENU] (touche de fonction de droite)
#211
- 2 [↕] : Sélectionner le paramètre désiré. →
[SAUV.] → [OFF]

Pour les abonnés à un service de messagerie vocale

Si l'utilisateur souscrit à un bouquet de services offert à un tarif forfaitaire comprenant le service d'affichage du demandeur, l'appel en attente, la messagerie vocale et un nombre illimité d'appels locaux/interurbains, il est à noter ce qui suit :

- Pour utiliser le service de messagerie vocale du fournisseur de services/compagnie de téléphone plutôt que le répondeur de l'appareil, désactiver le répondeur (p. 53).
- Pour utiliser le répondeur intégré plutôt que le services/compagnie de téléphone de messagerie vocale du fournisseur de services/compagnie de téléphone, communiquer avec le fournisseur de services pour désactiver le service de messagerie vocale.

Si le fournisseur de services/compagnie de téléphone ne peut pas désactiver son système, procéder comme suit :

- Régler le nombre de coups de sonnerie "**Nbre sonneries**" de manière que le répondeur prenne tous les appels avant que la messagerie vocale du fournisseur de services/compagnie de téléphone ne s'active. Il est nécessaire de vérifier le réglage du nombre de coups de sonnerie du service de messagerie vocale fourni par votre fournisseur de services/compagnie de téléphone avant d'effectuer ce réglage.
- Modifier le réglage du nombre de coups de sonnerie nécessaire à l'activation de la messagerie de manière que le répondeur puisse s'enclencher en premier. Pour ce faire, consulter le fournisseur de service/la compagnie de téléphone.

Durée d'enregistrement des messages des demandeurs

Il est possible de modifier la durée maximale allouée aux messages de chaque demandeur. Par défaut, le réglage est sur "**3 min**".

- 1 [MENU] (touche de fonction de droite)
#305
- 2 [↕] : Sélectionner le paramètre désiré. →
[SAUV.] → [OFF]

Sélection de "Msg-rép. seul."

Il est possible de sélectionner "**Msg-rép. seul.**" qui fait entendre un message réponse aux demandeurs mais ne leur permet pas d'enregistrer un message.

Sélectionner "**Msg-rép. seul.**" à l'étape 2 de "Durée d'enregistrement des messages des demandeurs", p. 59.

Nota :

- Lorsque "**Msg-rép. seul.**" est sélectionné :
 - Si aucun message personnalisé n'a été enregistré, l'appareil fait entendre le message préenregistré invitant les demandeurs à rappeler plus tard.
 - Si un message personnalisé est enregistré, enregistrer le message réponse seulement invitant les demandeurs à rappeler plus tard (p. 53).

Généralités

Service de messagerie vocale pour ligne terrestre

Le système de messagerie vocale est un système de réponse électronique offert sur abonnement par certains fournisseurs de service/compagnies de téléphone. Une fois abonné, le service de messagerie vocale du fournisseur de service/de la compagnie de téléphone répond automatiquement aux appels lorsque la ligne est occupée ou que l'appel n'est pas pris. Les messages sont enregistrés par le fournisseur de service/la compagnie de téléphone et non sur l'appareil. Communiquer avec votre fournisseur de services/compagnie de téléphone pour de plus amples renseignements sur ce service.

Important :

- Pour utiliser le service de messagerie vocale du fournisseur de services/compagnie de téléphone plutôt que le répondeur de l'appareil, désactiver le répondeur (p. 53). Pour obtenir des détails, consulter la p. 59.

Mise en mémoire du code d'accès de messagerie vocale (MV)

Pour écouter les messages dans la boîte vocale, le numéro du code d'accès de la messagerie vocale du fournisseur de services doit être composé. Après avoir programmé votre code d'accès de messagerie vocale, il est possible de le composer automatiquement (p. 61).

- 1 **[MENU]** (touche de fonction de droite)
3 3 1
- 2 Entrer votre numéro du code d'accès (max. de 24 chiffres). → **[SAUV.]** → **[OFF]**

Nota :

- Lors de la mise en mémoire du code d'accès de messagerie vocale et du mot de passe de la boîte vocale, appuyer sur **[▲]** (Pause) pour insérer des pauses (p. 21) entre le numéro du code d'accès et le mot de passe, si nécessaire. Consulter le fournisseur de services/compagnie de téléphone pour connaître la durée de pause requise.

Exemple :

1-222-333-4444	PPPP	8888
Numéro du code d'accès	Pauses	Mot de passe

Pour effacer un numéro du code d'accès en mémoire

- 1 **[MENU]** (touche de fonction de droite)
3 3 1
- 2 Appuyer et maintenir enfoncée la touche **[ANNULER]** jusqu'à ce que tous les chiffres soient effacés. → **[SAUV.]** → **[OFF]**

Activation de la fonction de reconnaissance de la tonalité de messagerie vocale (MV)

Votre fournisseur de services/compagnie de téléphone envoie des signaux spéciaux (appelés parfois "tonalités de messagerie vocale" ou "tonalités saccadées") à l'appareil pour signaler qu'un nouveau message a été enregistré. Si une séquence de tonalités de manœuvre suivie d'une tonalité continue est entendue après avoir appuyé sur **[📞]**, un nouveau message vocal a été enregistré. Peu après avoir raccroché ou après la fin de la sonnerie, le téléphone vérifie automatiquement si un nouveau message a été enregistré par la messagerie vocale.

Désactiver cette fonction lorsque :

- aucun abonnement n'a été souscrit à un service de messagerie vocale,
- le fournisseur de services/compagnie de téléphone n'émet pas de tonalités de messagerie vocale,
- le téléphone est relié à un autocommutateur privé (PBX).

En cas de doute concernant le réglage approprié, communiquer avec votre fournisseur de services/compagnie de téléphone.

Activation/désactivation de la fonction de reconnaissance de tonalité de messagerie vocale (MV)

Par défaut, le réglage est sur "Activé".

- 1 **[MENU]** (touche de fonction de droite)
#332
- 2 **[↑]** : Sélectionner le paramètre désiré. →
[SAUV.] → **[OFF]**

Écoute des messages dans la boîte vocale

L'appareil avise l'utilisateur que des nouveaux messages ont été enregistrés comme suit :

- "Msg vocal de comp. tél." est affiché si le service d'avis de message est disponible.

- 1 **[MENU]** (touche de fonction de droite) →
☑ → **[SÉLECTION]**
 - Le mode mains libres est activé.
- 2 Suivre les instructions préenregistrées.
- 3 L'écoute terminée, appuyer sur **[OFF]**.

Nota :

- Vous pouvez aussi utiliser la touche de fonction **[ACCÈS]**, si elle est affichée, pour écouter les nouveaux messages de la Messagerie vocale.
- Si le combiné continue à indiquer la présence de nouveaux messages même s'ils ont tous été entendus, désactiver cette indication en maintenant une pression sur la touche **[#]** jusqu'à ce qu'une tonalité se fasse entendre sur le combiné.

Utilisation de la Touche fonction intel.

Quand "Msg vocal de comp. tél." est affiché et le voyant **NR** clignote lentement, il y a de nouveaux messages vocaux.

Appuyer sur **[NR]** à l'étape 1 "Écoute des messages dans la boîte vocale", p. 61.

- "Nouv. mes. voc." doit être réglé sur "Activée" dans "Réglage de la Touche fonction intel.", p. 14.
- Si le numéro d'accès de la Messagerie vocale (MV) n'est pas enregistré, le voyant **NR** ne clignote pas.
- Lorsque de nouveaux messages, de nouveaux messages vocaux ou des appels manqués sont présents, l'appareil peut être utilisé de manière à lire d'abord les messages les plus récents, à lire ensuite les nouveaux messages vocaux et à montrer enfin les appels manqués.

Installation murale (uniquement le chargeur)

Nota :

- S'assurer que le mur et la méthode de fixation peuvent supporter le poids de l'appareil.

Insérer les vis (**A**) (vendues séparément) dans le mur.

B 27,2 mm (1 1/16 pouces)

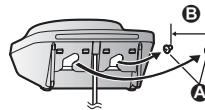

Généralités

Messages d'erreur

Message	Cause et solution
App. fournisseur de service pour votre code accès	<ul style="list-style-type: none">● Le numéro du code d'accès de la messagerie vocale n'a pas été programmé. Programmer le numéro (p. 60).
Base h-march. ou Échec lien base Reconnec. adap.sect. ou Échec lien	<ul style="list-style-type: none">● La communication entre le combiné et le poste de base a été coupée. Rapprocher le combiné du poste de base et ressayer.● Débrancher l'adaptateur secteur du poste de base pour ré-initialiser l'appareil. Rebrancher l'adaptateur et ressayer.● Il se peut que l'enregistrement du combiné ait été supprimé. Ré-enregistrer le combiné (p. 44).● Si le message "Échec lien" est affiché pendant une panne de courant, placer un combiné sur le poste de base pour alimenter le poste de base.
Occupé	<ul style="list-style-type: none">● Aucun téléphone cellulaire n'est enregistré auprès du poste de base. Enregistrer un téléphone cellulaire (p. 16).● L'appareil appelé est occupé.● D'autres combinés sont utilisés et le système est occupé. Ressayer plus tard.● Le combiné utilisé est trop loin du poste de base. Se rapprocher du poste de base et essayer de nouveau.
Vérifier ligne	<ul style="list-style-type: none">● Le cordon de ligne téléphonique fourni n'a pas encore été inséré ou n'a pas été inséré correctement. Vérifier les raccordements (p. 9).● Si le cordon de ligne téléphone n'est pas connecté lors de l'utilisation de ligne cellulaire seulement, régler le mode ligne cellulaire seulement (p. 18).
Erreur!!	<ul style="list-style-type: none">● L'enregistrement était trop court. Recommencer.● Quelqu'un utilise une ligne cellulaire ou un casque. Ressayer plus tard.● La copie du répertoire ne s'est pas terminée (p. 49). Le téléphone cellulaire est déconnectée du poste de base. S'assurer que les autres appareils Bluetooth ne sont pas connectés au téléphone cellulaire et essayer à nouveau.
Échoué	<ul style="list-style-type: none">● Bien que l'appareil ait essayé de se connecter au téléphone cellulaire ou au casque, la connexion n'a pas réussi.<ul style="list-style-type: none">– Quelqu'un utilise une ligne cellulaire ou un casque. Ressayer plus tard.– S'assurer que le téléphone cellulaire ou le casque n'est pas connecté à un autre dispositif Bluetooth.
Non valide	<ul style="list-style-type: none">● Aucun combiné correspondant au numéro de combiné composé n'est enregistré auprès du poste de base.● Le combiné n'a pas été enregistré auprès du poste de base. Enregistrer le combiné (p. 44).

Généralités

Message	Cause et solution
Nécessite abonn. id. dem.	<ul style="list-style-type: none">● Il est nécessaire de souscrire à un service d'affichage du demandeur. Lorsque des informations sur le demandeur sont reçues à l'occasion d'un appel après avoir souscrit à un service d'affichage du demandeur, ce message ne sera pas affiché.
Utiliser des piles recharg.	<ul style="list-style-type: none">● Une pile du mauvais type, tel que alcaline ou au manganèse, a été mise en place. N'utiliser que les piles Ni-MH rechargeables indiquées aux p. 3, 6.

Guide de dépannage

Si les difficultés persistent après avoir suivi les instructions dans cette section, déconnecter puis reconnecter l'adaptateur secteur du poste de base. Retirer les piles du combiné, puis les insérer à nouveau.

Divers

Problème	Cause et solution
Le combiné ne fonctionne pas même après avoir installé des piles chargées.	<ul style="list-style-type: none">● Déposer le combiné sur le poste de base ou sur le chargeur pour le mettre en marche.
L'appareil ne fonctionne pas.	<ul style="list-style-type: none">● S'assurer que les piles sont installées correctement (p. 9).● Recharger complètement les piles (p. 10).● Vérifier les raccordements (p. 9).● Débrancher l'adaptateur secteur du poste de base pour réinitialiser l'appareil. Rebrancher l'adaptateur et ressayer.● Le combiné n'a pas été enregistré au poste de base. Enregistrer le combiné (p. 44).
L'afficheur du combiné est vide ou sombre.	<ul style="list-style-type: none">● Le combiné est en mode économiseur d'écran (p. 15). Activer à nouveau l'affichage sur le combiné en :<ul style="list-style-type: none">– appuyant sur  lors d'une communication.– appuyant sur [OFF] dans toutes autres situations.● "Éclairage ACL" est réglé à "Désactivé" durant la recharge. Modifier le paramétrage (p. 38).

Généralités

Problème	Cause et solution
Enregistrement impossible du téléphone cellulaire auprès du poste de base.	<ul style="list-style-type: none"> ● Selon la compatibilité du téléphone cellulaire, il pourrait ne pas être possible de l'enregistrer auprès du poste de base. Confirmer que votre téléphone cellulaire prend en charge le profil mains libres (HFP). ● Confirmer que la fonction Bluetooth de votre téléphone cellulaire est activée. Selon le téléphone cellulaire, cette fonction peut devoir être activée. ● La technologie Bluetooth de votre téléphone cellulaire pourrait ne pas fonctionner normalement. Mettre le téléphone cellulaire hors marche, puis en marche. ● Si votre téléphone cellulaire est déjà connecté à un autre dispositif Bluetooth, tel un casque Bluetooth, mettre le casque hors marche ou le déconnecter de votre téléphone cellulaire. ● Certains téléphones cellulaires peuvent nécessiter l'entrée du NIP Bluetooth pour les enregistrer. Confirmer que le bon NIP a été entré.
Impossible de connecter un téléphone cellulaire au poste de base.	<ul style="list-style-type: none"> ● Confirmer que le téléphone cellulaire est en marche. ● Confirmer que votre téléphone cellulaire est dans la portée du poste de base (p. 12). ● La fonction Bluetooth de votre téléphone cellulaire est désactivée. Activer cette fonction. ● Selon l'état de l'environnement sans fil, comme en présence d'interférence électrique, il pourrait y avoir un délai même si la fonction de connexion automatique est activée. Il est possible de connecter manuellement le poste de base (p. 18). ● Le téléphone cellulaire n'a pas été enregistré auprès du poste de base. Enregistrer le téléphone cellulaire (p. 16).
Absence de tonalité de manœuvre.	<ul style="list-style-type: none"> ● L'adaptateur secteur du poste de base ou le cordon de ligne téléphonique n'est pas branché. Vérifier les raccordements. ● Débrancher le poste de base de la ligne téléphonique et y brancher un téléphone en bon état. S'il fonctionne normalement, communiquer avec un centre de service Panasonic pour faire réparer l'appareil. S'il ne fonctionne pas normalement, communiquer avec le fournisseur de service/la compagnie de téléphone.
Je ne peux pas utiliser la Touche fonction intel. même si le voyant  clignote lentement.	<ul style="list-style-type: none"> ● Un autre combiné est en communication. Attendre et essayer plus tard.
Des tonalités sont émises sur le combiné.	<ul style="list-style-type: none"> ● Des nouveaux messages ont été enregistrés. Écouter les nouveaux messages (p. 54).



Liste du menu

Problème	Cause et solution
La langue d'affichage est dans une langue non compréhensible.	<ul style="list-style-type: none"> ● Modifier la langue d'affichage (p. 13).

Généralités

Problème	Cause et solution
Enregistrement du combiné au poste de base impossible.	<ul style="list-style-type: none"> Le nombre maximum de combinés (6) a déjà été enregistré auprès du poste de base. Désenregistrer du poste de base les combinés non utilisés (p. 44).

Recharge des piles

Problème	Cause et solution
Le combiné émet une tonalité par intermittence et/ou  clignote.	<ul style="list-style-type: none"> Les piles sont faibles. Recharger complètement les piles (p. 10).
Les piles ont complètement été chargées, mais <ul style="list-style-type: none">  clignote toujours,  s'affiche, ou l'autonomie semble plus courte. 	<ul style="list-style-type: none"> Nettoyer les extrémités des piles (+, -) et les contacts de recharge avec un chiffon sec, puis recharger à nouveau. Les piles doivent être remplacées (p. 9).

Appels entrants/sortants, intercommunications

Problème	Cause et solution
 s'affiche.	<ul style="list-style-type: none"> Le combiné est trop éloigné du poste de base. Rapprocher le combiné du poste de base. L'adaptateur secteur du poste de base n'est pas bien connecté. Refaire la connexion de l'adaptateur secteur au poste de base. Le combiné n'a pas été enregistré auprès du poste de base. Enregistrer le combiné (p. 44).
Présence de bruit et d'interférence.	<ul style="list-style-type: none"> Le combiné ou le poste de base est utilisé dans un endroit soumis à une forte interférence radioélectrique. Éloigner le combiné ou le poste de base de toute source potentielle d'interférence. Rapprocher le combiné du poste de base. Si l'appareil est branché à une ligne utilisant le service DSL/ADSL, il est recommandé de connecter un filtre antiparasite entre le poste de base et la prise de téléphone. Communiquer avec le fournisseur de service DSL/ADSL pour de plus amples renseignements.
Aucune sonnerie émise sur le combiné ou le poste de base.	<ul style="list-style-type: none"> Le volume de la sonnerie pour la ligne terrestre est désactivé. Ajuster le volume de cette sonnerie (p. 36). Le volume de la sonnerie pour la ligne cellulaire est désactivé. Ajuster le volume de cette sonnerie (p. 35). Lorsqu'un combiné est sélectionné pour la prise des appels cellulaires, la sonnerie ne sera pas émise sur les autres appareils. Pour modifier la sélection, consulter la p. 17. Le mode de nuit est activé. Le désactiver (p. 41).
Impossible de faire des appels locaux avec le combiné en utilisant la ligne cellulaire.	<ul style="list-style-type: none"> Il est nécessaire d'ajouter le code régional pour faire des appels cellulaires. Mémoriser votre code régional afin de pouvoir l'ajouter automatiquement au début d'un numéro de téléphone à 7 chiffres lors d'appels cellulaires (p. 19).

Généralités

Problème	Cause et solution
Impossible de faire ou prendre des appels cellulaires avec le combiné.	<ul style="list-style-type: none">● Selon la compatibilité du téléphone cellulaire (p. 4), il pourrait ne pas être possible de faire ou de prendre les appels cellulaires même si le téléphone cellulaire est connecté au poste de base.● S'assurer que le voyant CELL s'allume et que le téléphone cellulaire est enregistré auprès du poste de base (p. 18).● Uniquement 2 dispositifs Bluetooth peuvent être utilisés simultanément avec l'appareil (par exemple, 2 lignes cellulaires, ou le casque et 1 ligne cellulaire).● Le téléphone cellulaire est présentement utilisé séparément de votre système.
Il est possible de faire ou recevoir des appels cellulaires mais aucun son n'est entendu.	<ul style="list-style-type: none">● La technologie Bluetooth de votre téléphone cellulaire pourrait ne pas fonctionner normalement. Mettre le téléphone cellulaire hors marche, puis en marche.● Débrancher et rebrancher l'adaptateur secteur du poste de base et essayer à nouveau.
Impossible de commuter les appels cellulaires de cet appareil au téléphone cellulaire.	<ul style="list-style-type: none">● Votre téléphone cellulaire pourrait ne pas prendre cette fonction en charge. Consulter le manuel d'utilisation de votre téléphone cellulaire.
Impossible de faire un appel avec la ligne terrestre.	<ul style="list-style-type: none">● Le mode de composition sélectionné ne convient peut-être pas. Modifier le paramétrage (p. 15).
Je ne peux pas utiliser de ligne cellulaire ou de ligne terrestre.	<ul style="list-style-type: none">● L'appareil peut être utilisé pour communiquer sur 2 lignes simultanément (par exemple, 2 lignes cellulaires, ou la ligne terrestre et 1 ligne cellulaire).
Impossible de faire un appel interurbain.	<ul style="list-style-type: none">● S'assurer que le service interurbain est disponible.

Affichage du demandeur/Identification vocale du demandeur

Problème	Cause et solution
Les renseignements sur le demandeur ne sont pas affichés.	<ul style="list-style-type: none">● Un abonnement au service d'affichage du demandeur est requis. Communiquer avec votre fournisseur de services/companie de téléphone pour plus de renseignements.● Si l'appareil est raccordé à un autre équipement téléphonique tel qu'un dispositif d'affichage ou une prise de téléphone sans fil, brancher l'appareil directement dans la prise murale.● Si l'appareil est branché à une ligne utilisant le service DSL/ADSL, il est recommandé de connecter un filtre antiparasite entre le poste de base et la prise de téléphone. Communiquer avec le fournisseur de service DSL/ADSL pour de plus amples renseignements.● Le service d'affichage du nom du demandeur peut ne pas être disponible dans certaines régions pour les appels sur ligne terrestre. Communiquer avec votre fournisseur de services/companie de téléphone pour plus de renseignements.● D'autres appareils téléphoniques créent peut-être de l'interférence. Les débrancher et essayer à nouveau.

Généralités

Problème	Cause et solution
Les renseignements sur le demandeur sont affichés ou énoncés tardivement.	<ul style="list-style-type: none">● Selon le fournisseur de services, l'appareil peut afficher ou énoncer les renseignements sur le demandeur à partir du 2e coup de sonnerie ou plus tard.● Rapprocher le combiné du poste de base.
Les renseignements sur le demandeur ne sont pas énoncés.	<ul style="list-style-type: none">● Le volume de la sonnerie pour la ligne terrestre est désactivé. Ajuster le volume de cette sonnerie (p. 36).● Le volume de la sonnerie pour la ligne cellulaire est désactivé. Ajuster le volume de cette sonnerie (p. 35).● Lors de la sélection d'un combiné pour la sonnerie des appels cellulaires, les autres appareils n'énoncent pas les informations sur le demandeur. Pour modifier la sélection, consulter la p. 17.● La fonction d'identification vocale a été désactivée. Le mettre en marche (p. 37).● La sonnerie en tant que mode cellulaire a été réglée à "Activé (sans id. vocale)". Pour modifier le mode, consulter la p. 17.● Le nombre de coups de sonnerie pour le répondeur est réglé "2 coups" ou "Économiseur frais". Sélectionner un autre paramètre (p. 59).● Votre appareil n'énonce pas les informations du demandeur quand d'autres dispositifs comme un casque ou des combinés participent à un appel.
Il est impossible de composer le numéro modifié dans la liste des demandeurs.	<ul style="list-style-type: none">● Le numéro composé peut avoir été modifié dans un mauvais format (par exemple, le "1" pour l'interurbain ou le code régional est manquant). Modifier le numéro de téléphone avec une structure différente (p. 47).
L'indication de l'heure est décalée.	<ul style="list-style-type: none">● Des informations incorrectes d'horodateur ont été téléchargées du service d'affichage du demandeur. Régler l'horodateur à "Manuel1" (désactivé) (p. 37).
Les renseignements concernant le second demandeur ne sont pas affichés pendant une conversation avec un interlocuteur externe. (La fonction d'affichage d'appel en attente ne fonctionne pas.)	<ul style="list-style-type: none">● Pour pouvoir utiliser les services d'identification du demandeur, d'appel en attente ou d'affichage d'appel en attente, il est nécessaire de souscrire à ces services auprès du fournisseur de services/compagnie de téléphone. Cela fait, il sera peut-être nécessaire de reprendre contact avec le fournisseur de services/compagnie de téléphone pour activer cette fonction, même sur abonnement aux services d'identification du demandeur et d'affichage d'appel en attente.

Généralités

Avec des dispositifs Bluetooth

Problème	Cause et solution
Copie impossible des inscriptions du répertoire d'un téléphone cellulaire.	<ul style="list-style-type: none">● Confirmer que le téléphone cellulaire prend en charge la technologie sans fil Bluetooth.● Confirmer que le téléphone sans fil prend en charge les spécifications du profil PBAP (Phone Book Access Profile) ou OPP (Object Push Profile).● Si le téléphone cellulaire est déjà connecté à un autre dispositif Bluetooth tel qu'un casque Bluetooth, le mettre hors marche ou le déconnecter du téléphone cellulaire.● Quelqu'un utilise une ligne cellulaire ou un casque. Ressayer plus tard.● Mettre le téléphone cellulaire hors marche, puis en marche et essayer à nouveau.● Si une inscription est déjà sauvegardée dans le répertoire partagé de cet appareil, cette inscription ne peut pas être copiée, même en sélectionnant un autre groupe.
Le casque d'écoute Bluetooth ne fonctionne pas.	<ul style="list-style-type: none">● Confirmer que le dispositif sans fil Bluetooth prend en charge la spécification Profil Casque HSP (HeadSet Profile).● Votre casque Bluetooth n'est pas enregistré. Enregistrer le casque (p. 51).● Mettre le casque hors marche, puis en marche et essayer à nouveau.
De l'interférence est entendue durant un appel sur le casque.	<ul style="list-style-type: none">● Un casque Bluetooth peut communiquer avec le poste de base dans une portée d'environ 10 m (33 pieds). La connexion pourrait être affectée par des obstructions telles que des murs ou des dispositifs électroniques causant de l'interférence. Rapprocher le combiné du poste de base.
Connexion impossible du casque au poste de base.	<ul style="list-style-type: none">● Confirmer que le casque est en marche.● Si le casque est déjà connecté à un autre dispositif Bluetooth tels qu'un téléphone cellulaire, déconnecter le casque du téléphone cellulaire, puis effectuer la procédure de connexion à partir du poste de base.● Uniquement 2 dispositifs Bluetooth peuvent être utilisés simultanément avec l'appareil (par exemple, 2 lignes cellulaires, ou le casque et 1 ligne cellulaire).● Le casque n'a pas été enregistré auprès du poste de base. Enregistrer le casque (p. 51).
Certaines fonctions évoluées du casque ne sont pas disponibles.	<ul style="list-style-type: none">● Le poste de base ne prend pas en charge les fonctions évoluées telles que la recombinaison du dernier numéro composé ou le blocage d'appels.
Une tonalité d'erreur est entendue lors de la programmation d'une fonction Bluetooth.	<ul style="list-style-type: none">● La fonction Bluetooth ne peut pas être disponible immédiatement après avoir branché l'adaptateur secteur au poste de base. Attendre quelques secondes, puis essayer à nouveau.● Le casque n'a pas été connecté au poste de base même après avoir effectué la procédure de connexion. Attendre quelques secondes, puis essayer à nouveau.

Généralités

Problème	Cause et solution
Les avis de message texte ne sont pas affichés ou énoncés.	<ul style="list-style-type: none"> ● Confirmer que le téléphone cellulaire prend en charge la spécification le profil MAP (Message Access Profile). ● Si votre téléphone intelligent ne prend pas en charge la spécification de profil MAP (Message Access Profile), télécharger l'application "Text Message Alert" (p. 50). ● L'avis de message texte (SMS) est envoyé à "Oui (sans énoncé)" ou "Non". Régler ce paramètre à "Oui (avec nom)". ● Le réglage des notifications Bluetooth du dispositif Bluetooth est désactivé. ● Le combiné sélectionné pour afficher ou énoncer les avis est présentement utilisé. ● Le dispositif Bluetooth ou la ligne cellulaire qui lui correspond est présentement utilisé.

Répondeur

Problème	Cause et solution
Aucun nouveau message n'est enregistré.	<ul style="list-style-type: none"> ● Le répondeur est désactivé. Le mettre en marche (p. 53). ● Le répondeur ne prend pas les appels et n'enregistre pas les messages des lignes cellulaires. ● La mémoire est saturée. Supprimer les messages inutiles (p. 54). ● La durée d'enregistrement est réglée sur "Msg-rép.seul.". Modifier le paramétrage (p. 59). ● Le service de Messagerie vocale fourni par votre fournisseur de services/compagnie de téléphone prend peut-être les appels reçus avant que le répondeur de l'appareil puisse les prendre. Modifier le paramétrage du nombre de coups de sonnerie de l'appareil pour diminuer ce nombre à un nombre plus petit ou communiquer avec le fournisseur de services/compagnie de téléphone (p. 59). ● Le répondeur ne répond pas aux appels entrants quand d'autres dispositifs tels que le casque ou des combinés participent à un appel.
La commande à distance du répondeur n'est pas possible.	<ul style="list-style-type: none"> ● Le code d'accès à distance n'a pas été réglé. Régler le code de commande à distance (p. 57). ● Un mauvais code de commande à distance est entré. Si le code de commande à distance a été oublié, accéder au réglage du code de commande à distance pour vérifier le code actuel (p. 57). ● Le répondeur est désactivé. Le mettre en marche (p. 58). ● Impossible d'utiliser le répondeur lors de l'appel d'un téléphone cellulaire enregistré auprès du poste de base.
L'appareil n'émet pas le nombre de coups de sonnerie spécifié.	<ul style="list-style-type: none"> ● Si le premier coup de sonnerie est désactivé, le nombre de coups de sonnerie diminue de 1 du nombre de coups de sonnerie spécifié.

Généralités

NIP Bluetooth

Problème	Cause et solution
Le NIP a été oublié.	<ul style="list-style-type: none">• Modifier le NIP selon les directives suivantes.<ol style="list-style-type: none">1 [MENU] (touche de fonction de droite) [#][6][1][9]2 [*][7][0][0][0]3 Entrer le nouveau NIP à 4 chiffres. → [OK]4 Entrer le nouveau NIP à 4 chiffres à nouveau. → [SAUV.] → [OFF]

Messagerie vocale

Problème	Cause et solution
"Msg vocal de comp. tél." s'affiche sur l'afficheur du combiné. Que faut-il faire pour effacer ce message de l'afficheur ?	<ul style="list-style-type: none">• Cette notification s'affiche lorsque le service de messagerie vocale de votre fournisseur de service/compagnie de téléphone (et non pas le répondeur de l'appareil) a enregistré un message pour vous. En général, il suffit d'écouter ce message pour supprimer ce message de l'afficheur. Pour écouter le message, il faut composer le numéro d'accès qui vous a été fourni par le fournisseur du service/compagnie de téléphone du service de messagerie vocale (pour la plupart des cas, ce numéro sera votre numéro de téléphone) et suivre les instructions vocales. En fonction de votre fournisseur de service/compagnie de téléphone, il se peut que vous deviez supprimer tous les messages de votre boîte vocale pour supprimer la notification. Vous pouvez également supprimer cette notification en appuyant et en maintenant la touche [#] jusqu'à l'émission d'une tonalité.

Dommmages causés par un liquide

Problème	Cause et solution
Du liquide ou une autre forme d'humidité s'est infiltré dans le combiné/poste de base.	<ul style="list-style-type: none">• Débrancher l'adaptateur secteur et le cordon de ligne téléphonique du poste de base. Retirer les piles du combiné et laisser sécher pendant au moins 3 jours. Une fois le combiné/poste de base complètement sec, rebrancher l'adaptateur secteur et le cordon de ligne téléphonique. Insérer les piles et les recharger complètement avant d'utiliser l'appareil. Si le fonctionnement de l'appareil n'est pas adéquat, communiquer avec un centre de service agréé.

Attention :

- Afin d'éviter tout dommage irréversible, ne pas utiliser un four à micro-ondes pour accélérer le séchage.

Avis d'Industrie Canada et autres informations

AVIS :

Le présent matériel est conforme aux spécifications techniques d'Industrie Canada applicables au matériel terminal. Cette conformité est confirmée par le numéro d'enregistrement. Le sigle IC, placé devant le numéro d'enregistrement, signifie que l'enregistrement s'est effectué conformément à une déclaration de conformité et indique que les spécifications techniques d'Industrie Canada ont été respectées. Il n'implique pas qu'Industrie Canada a approuvé le matériel.

Pour sa propre protection, l'utilisateur doit s'assurer que tous les fils de mise à la terre de la source d'énergie électrique, des lignes téléphoniques et des canalisations d'eau métalliques, s'il y en a, sont raccordés ensemble. Cette précaution est particulièrement importante dans les régions rurales.

AVIS :

L'indice d'équivalence de la sonnerie (IES) assigné à chaque dispositif terminal indique le nombre maximal de terminaux qui peuvent être raccordés à une interface. La terminaison d'une interface téléphonique peut consister en une combinaison de quelques dispositifs, à la seule condition que la somme d'indices d'équivalence de la sonnerie de tous les dispositifs n'excède pas 5. L'indice d'équivalence de la sonnerie (IES) de cet appareil est : (inscrit sur le dessous de l'appareil).

AVIS :

L'utilisation de ce dispositif est autorisée seulement dans les conditions suivantes :
(1) il ne doit pas produire de brouillage et
(2) l'utilisateur du dispositif doit être prêt à accepter tout brouillage radioélectrique reçu, même si ce brouillage est susceptible de compromettre le fonctionnement du dispositif. Les communications effectuées au moyen de cet appareil ne sont pas nécessairement protégées des indiscretions.

Certains téléphones sans fil fonctionnent sur des fréquences pouvant entraîner le brouillage de téléviseurs et de magnétoscopes proches et que, afin de minimiser ou de prévenir un tel brouillage, il ne faudrait pas placer le poste de base à proximité de ces appareils; si l'on subit du brouillage, l'éloignement du poste de base réduirait ou éliminerait le brouillage dans la plupart des cas.

AVERTISSEMENT DE RISQUE D'EXPOSITION AU RAYONNEMENT RADIOFRÉQUENCE :

- Ce produit est conforme aux normes IC concernant les limites d'exposition au rayonnement radiofréquence en milieu non contrôlé.
- Pour assurer la conformité aux exigences IC concernant l'exposition au rayonnement RF, le poste de base doit être installé et opéré à une distance d'au moins 20 cm (8 po) ou plus de toute personne.
- Cet appareil ne doit pas être installé ni opéré de concert avec aucune autre antenne ni aucun autre émetteur.
- Lors du port de l'appareil, le combiné ne doit être utilisé qu'avec un accessoire non métallique. Les autres accessoires peuvent ne pas être conformes aux exigences IC concernant les limites d'exposition au rayonnement radiofréquence.

Généralités

Garantie

Panasonic Canada Inc.
5770 Ambler Drive, Mississauga, Ontario L4W 2T3
PRODUIT PANASONIC - GARANTIE LIMITÉE

PROGRAMME DE REMPLACEMENT

Panasonic Canada Inc. garantit que ce produit est exempt de défauts de matériaux et de main-d'œuvre dans un contexte d'utilisation normale pendant la période indiquée ci-après à compter de la date d'achat original et, dans l'éventualité d'une défectuosité, accepte, à sa discrétion, de (a) réparer le produit avec des pièces neuves ou remises à neuf, (b) remplacer le produit par un produit neuf ou remis à neuf d'une valeur équivalente ou (c) rembourser le prix d'achat. La décision de réparer, remplacer ou rembourser appartient à Panasonic Canada Inc.

Téléphones et accessoires

Un (1) an

La présente garantie n'est fournie qu'à l'acheteur original d'un des produits de marque Panasonic indiqués plus haut, ou à la personne l'ayant reçu en cadeau, vendu par un détaillant Panasonic agréé au Canada et utilisé au Canada. Le produit ne doit pas avoir été "vendu tel quel" et doit avoir été livré à l'état neuf dans son emballage d'origine.

POUR ÊTRE ADMISSIBLE AUX SERVICES AU TITRE DE LA PRÉSENTE GARANTIE, LA PRÉSENTATION D'UN REÇU D'ACHAT OU DE TOUTE AUTRE PIÈCE JUSTIFICATIVE DE LA DATE D'ACHAT ORIGINAL, INDIQUANT LE MONTANT PAYÉ ET LE LIEU DE L'ACHAT, EST REQUISE.

RESTRICTIONS ET EXCLUSIONS

La présente garantie COUVRE SEULEMENT les défaillances attribuables à un défaut des matériaux ou à un vice de fabrication et NE COUVRE PAS l'usure normale ni les dommages esthétiques. La présente garantie NE COUVRE PAS NON PLUS les dommages subis pendant le transport, les défaillances causées par des produits non fournis par Panasonic Canada Inc. ni celles résultant d'un accident, d'un usage abusif ou impropre, de négligence, d'une maintenance inadéquate, d'une mauvaise application, d'une altération, d'une installation ou de réglages imprécis, d'un mauvais réglage des contrôles de l'utilisateur, d'un mauvais entretien, de piles inadéquates, d'une surtension temporaire, de la foudre, d'une modification, de la pénétration de sable, de liquides ou d'humidité, d'une utilisation commerciale (dans un hôtel, un bureau, un restaurant ou tout autre usage par affaires ou en location), d'une réparation effectuée par une entité autre qu'un centre de service Panasonic agréé ou encore d'une catastrophe naturelle.

Les piles rechargeables sont couvertes par une garantie de quatre-vingt-dix (90) jours à compter de la date d'achat original.

CETTE GARANTIE LIMITÉE ET EXPRESSE REMPLACE TOUTE AUTRE GARANTIE, EXPRESSE OU IMPLICITE, INCLUANT LES GARANTIES IMPLICITES DU CARACTÈRE ADÉQUAT POUR LA COMMERCIALISATION ET UN USAGE PARTICULIER. PANASONIC CANADA INC. N'AURA D'OBLIGATION EN AUCUNE CIRCONSTANCE POUR TOUT DOMMAGE DIRECT, INDIRECT OU CONSÉCUTIF RÉSULTANT DE L'UTILISATION DE CE PRODUIT OU DÉCOULANT DE TOUTE DÉROGATION À UNE GARANTIE EXPRESSE OU IMPLICITE. (À titre d'exemples, cette garantie exclut les dommages relatifs à une perte de temps, le transport jusqu'à et depuis un centre de service agréé, la perte ou la détérioration de supports ou d'images, de données ou de tout autre contenu en mémoire ou enregistré. Cette liste n'est pas exhaustive et n'est fournie qu'à des fins explicatives.)

Certaines juridictions ne reconnaissent pas les exclusions ou limitations de dommages indirects ou consécutifs, ou les exclusions de garanties implicites. Dans de tels cas, les limitations stipulées ci-dessus peuvent ne pas être applicables. La présente garantie vous confère des droits précis; vous pourriez aussi avoir d'autres droits pouvant varier selon votre province ou territoire de résidence.

DEMANDE DE RENSEIGNEMENTS

Pour tout renseignement sur les produits et de l'assistance technique, visiter notre page de soutien client à :

www.panasonic.ca

Index

- A** Affichage
 Couleur : 38
 Langue : 13
 Mode affichage : 38
 Papier-peint : 38
 Rétroéclairage ACL : 38
 Affichage d'appel en attente : 22
 Ajustement horodateur : 37
 Appel en attente : 22
 Appel en attente de luxe : 45
 Appels cellulaires : 20
 Appels manqués : 45
 Appels sur ligne terrestre : 20
 Avertisseur : 40
- B** Blocage d'appels : 41
 Premier coup de sonnerie : 43
- C** CID (Affichage du demandeur) : 47
 Codes de commandes directes : 32
 Combiné
 Désenregistrement : 44
 Enregistrement : 44
 Localisateur : 12
 Nom : 43
 Combiné supplémentaire : 44
 Composition rapide : 30
 Composition séquentielle : 30
 Conférence 3 voies : 23
 Conférences téléphoniques : 23
- D** Date et heure : 13
- E** Égaliseur : 23
- G** Garde : 21
 Groupes : 28
 Guide de dépannage : 63
- I** Identification vocale du demandeur : 45
 Identifications par sonnerie : 29
 Installation murale (uniquement le chargeur) : 61
 Intercommunication : 24
- L** Langue du guide vocal : 13
 Liaison cellulaire
 Avis de message texte (SMS : Short Message Service) : 50
 Code régional : 19
 Connexion : 18
 Connexion automatique : 18
 Mode ligne cellulaire seulement : 18
 Sélection de la ligne cellulaire : 19
- Sélection de la sonnerie : 17
 Sonnerie identique au mode cellulaire : 17
 Liste des demandeurs : 47
 Localisateur de clés : 34, 37
- M** Messagerie vocale : 59, 60
 Messagerie vocale (MV) : 60
 Messages d'erreur : 62
 Mode de composition : 15
 Mode de nuit : 41
 Mode Éco : 10
 Mode ligne : 38
 Mode privé : 38
 Modification de la liste des demandeurs : 47
- N** NIP : 19
- P** Panne de courant (alimentation auxiliaire) : 25
 Partage des appels : 23
 Pause : 21
 Piles : 9, 10
 Pour faire des appels : 20
 Pour recevoir des appels : 21
 Prise automatique des appels : 21, 38
- R** Recomposition : 20, 21
 Réducteur de bruit : 22
 Répertoire : 27
 Répondeur
 Avis de nouveau message : 56
 Code de commande à distance : 57
 Commande à distance : 57
 Durée d'enregistrement : 59
 Économiseur de frais : 59
 Écoute des messages : 54, 58
 Filtrage des appels : 58
 Liste des messages : 54
 Message réponse : 53
 Message réponse seulement : 59
 Mise en/hors marche : 53
 Nombre de coups de sonnerie : 59
 Suppression des messages : 54, 55, 58
- S** Service à impulsions/cadran : 22
 Service d'affichage du demandeur : 45
 Silence : 22
 Soutien client : 39
 SP-PHONE (fonctionnement mains libres) : 21
 Suramplificateur vocal : 22
- T** Technologie sans fil Bluetooth
 Casque d'écoute : 51
 Téléphone cellulaire (Liaison cellulaire) : 16
 Transfert de répertoire : 49

Index

- Téléphone cellulaire
 - Désenregistrement : 17
 - Enregistrement : 16
- Tonalité de la sonnerie : 35, 36
- Tonalité des touches : 38
- Touche commutateur : 22, 38
- Touche fonction intel. (Touche NR) : 14
- Transfert d'appels : 23
- Type de commande : 11
- U** Utilisation temporaire de la composition par tonalité : 22
- V** Volume
 - Haut-parleur : 20
 - Récepteur : 20
 - Sonnerie (Combiné) : 21, 35, 36
 - Sonnerie (Poste de base) : 21, 35, 36



Notes

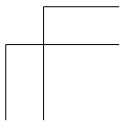
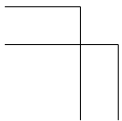
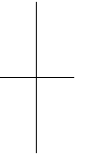
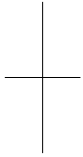

Pour référence ultérieure

Il est recommandé de conserver dans un dossier les renseignements suivants pour toute demande de réparation sous garantie.

N° de série	Date d'achat
(inscrit sur le dessous de l'appareil)	
Nom et adresse du détaillant	
Joindre votre reçu d'achat ici.	

Panasonic Canada Inc.

5770 Ambler Drive, Mississauga, Ontario L4W 2T3

© Panasonic System Networks Co., Ltd. 2013

Imprimé en Malaisie



PNQX6423ZA

PNQX6423ZA TT1213MG0