

Panasonic®

Manuel d'utilisation

Système téléphonique numérique avec/sans fil et répondeur

Modèle **KX-TGF350C**
KX-TGF352C
KX-TG132CSK
KX-TG133CSK



Modèle illustré : KX-TGF350.

Avant d'utiliser l'appareil pour la première fois, consultez "Préparatifs" (p. 8).

Nous vous remercions d'avoir arrêté votre choix sur un appareil Panasonic.

Lire attentivement ce manuel d'utilisation avant d'utiliser l'appareil et le conserver pour consultation ultérieure.

Pour de l'aide, veuillez visiter notre page Soutien :

www.panasonic.ca/french/support

Sommaire

Introduction			
Description des modèles	3	Commande à distance	44
Accessoires	3	Paramétrage du répondeur	45
Informations importantes		Généralités	
Pour votre sécurité	5	Service de messagerie vocale	47
Importantes mesures de sécurité	6	Installation murale	48
Pour un rendement optimal	6	Messages d'erreur	50
Autres informations	6	Guide de dépannage	50
Spécifications	7	Avis d'Industrie Canada et autres informations	55
Préparatifs		Garantie	56
Réglages initiaux	8	Index	
Commandes	11	Index.....	57
Icônes d'affichage	12		
Paramètres de langue	13		
Date et heure	13		
Enregistrement d'un message réponse	13		
D'autres paramètres	13		
Appels entrants et sortants			
Pour faire des appels	14		
Pour recevoir des appels	15		
Fonctions pratiques pouvant être utilisées pendant une communication	15		
Intercommunication			
Intercommunication	18		
Blocage d'appels			
Utilisation de la touche [CALL BLOCK]	19		
Mise en mémoire des demandeurs indésirables	19		
Répertoire			
Répertoire	22		
Composition rapide	24		
Touches de composition à 1 touche	26		
Programmation			
Liste du menu	27		
Avertisseur	32		
Mode de nuit	33		
Interphone de surveillance de bébé	34		
Autres programmations	35		
Enregistrement d'un combiné	36		
Service d'affichage du demandeur			
Utilisation du service d'affichage du demandeur	37		
Liste des demandeurs	38		
Répondeur			
Répondeur	40		
Mise en/hors marche du répondeur	40		
Message réponse	40		
Écoute des messages	41		
Fonctions évoluées d'avis de nouveau message	42		

Description des modèles

Séries	Modèle	Poste de base	Combiné	
		N° de pièce	N° de pièce	Quantité
Série KX-TGF350	KX-TGF350	KX-TGF350	KX-TGFA30	1
	KX-TGF352	KX-TGF350	KX-TGFA30	2
	KX-TG132SK	KX-TGF350	KX-TGFA30	2
	KX-TG133SK	KX-TGF350	KX-TGFA30	3

Accessoires

Accessoires inclus

N°	Description/N° de pièce	Quantité		
		KX-TGF350	KX-TGF352 KX-TG132SK	KX-TG133SK
①	Adaptateur secteur/PNLV226	1	1	1
②	Cordon de ligne téléphonique	1	1	1
③	Adaptateur pour un montage mural ou sur un bureau*1	1	1	1
④	Combiné câblé	1	1	1
⑤	Cordon du combiné câblé	1	1	1
⑥	Piles rechargeables*2	2	4	6
⑦	Couvercle du combiné*3	1	2	3
⑧	Attache-ceinture	1	2	3
⑨	Chargeur	1	2	3

*1 L'adaptateur de montage mural/sur un bureau est fixé au poste de base.

*2 Voir p. 4 pour des informations sur les piles de rechange.

*3 Le couvercle du combiné est fixé au combiné.

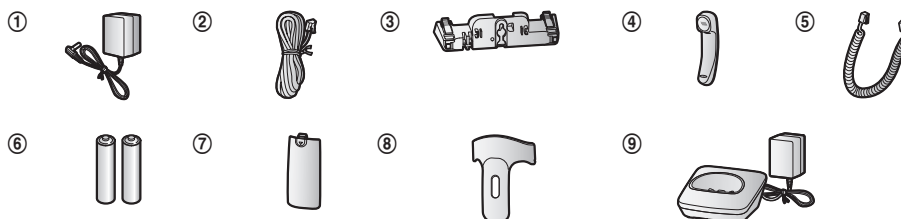

Introduction

Accessoires additionnels ou de rechange

Communiquer avec un détaillant Panasonic pour plus de renseignements.

Description	Numéro de modèle/caractéristiques techniques
Piles rechargeables	HHR-4DPA*1
	Type de piles : – Nickel-métal-hydrure (Ni-MH) – 2 piles de format AAA (R03) pour chaque combiné
Casque téléphonique	KX-TCA60, KX-TCA93, KX-TCA400, KX-TCA430
Localisateur de clés	KX-TGA20*2

*1 La capacité des piles de rechange pourrait être différente de celle des piles fournies.

*2 En enregistrant un localisateur de clés (max. de 4) auprès d'un téléphone numérique sans fil Panasonic et en le fixant à un objet susceptible d'être facilement égaré, il est possible, le cas échéant, de localiser et trouver l'objet auquel le localisateur de clés a été fixé. Veuillez visiter notre site Web : www.panasonic.net/pcc/products/telephone/p/tga20/

Autres informations

- Le design et les spécifications peuvent être modifiés sans préavis.
- Les illustrations de ce manuel peuvent ne pas représenter fidèlement l'appareil.

Extension du système téléphonique

Combiné (vendu séparément) : KX-TGFA30C	
<p>Il est possible d'étendre la capacité de votre système téléphonique en enregistrant des combinés additionnels (max. de 6) auprès d'un même poste de base.</p> <ul style="list-style-type: none">• La couleur des combinés vendus séparément pourrait être différente de celle des combinés fournis.	

Pour votre sécurité

Afin d'éviter tout risque de blessure ou perte de vie/propriété, lire cette section attentivement avant d'utiliser l'appareil afin d'assurer un usage adéquat et sécuritaire de cet appareil.

AVERTISSEMENT

Raccordements

- N'alimenter l'appareil que sur le type de courant indiqué sur l'appareil.
- Ne pas surcharger les prises murales et les rallonges. Cela pourrait augmenter le risque d'incendie ou de chocs électriques.
- Insérer la fiche de l'adaptateur secteur/prise d'alimentation à fond dans la prise de courant. Le non-respect de cette mise en garde pourrait causer des chocs électriques et/ou un risque d'incendie dû à une chaleur excessive.
- Retirer régulièrement toute poussière, etc. de l'adaptateur secteur/prise d'alimentation en le débranchant de la prise de courant et en le nettoyant avec un chiffon sec. Une accumulation de poussière pourrait causer une défectuosité d'isolement à l'humidité, etc. et présenter un risque d'incendie.
- Débrancher l'appareil s'il dégage de la fumée, une odeur inhabituelle ou émet un bruit anormal. Ces situations peuvent présenter un risque d'incendie ou de choc électrique. S'assurer que le dégagement de fumée a cessé, puis contactez-nous en visitant notre page Soutien : www.panasonic.ca/french/support
- Débrancher le cordon d'alimentation et ne jamais toucher aux composantes internes de l'appareil dans le cas où le boîtier se serait fissuré.
- Ne jamais toucher la prise avec les mains mouillées. Il y a danger de chocs électriques.

Installation

- Afin d'éviter tout risque d'incendie ou de chocs électriques, ne pas exposer cet appareil à la pluie ou à l'humidité.
- Ne placer pas ni utiliser à proximité d'appareils à contrôle automatique tels que les portes automatiques et les dispositifs d'alarmes. Les ondes radioélectriques émises par cet appareil pourraient engendrer un mauvais fonctionnement de tels appareils et causer un accident.
- Éviter que le cordon de l'adaptateur secteur ou le cordon de ligne téléphonique soit tiré, plié ou écrasé.

Mises en garde de fonctionnement

- Débrancher l'appareil de la prise secteur avant de le nettoyer. Ne pas utiliser de détergents liquides ou en aérosol.
- Ne pas démonter cet appareil.
- Ne pas renverser de liquides (détergents, nettoyants, etc.) sur la fiche du cordon de ligne téléphonique et ne jamais permettre qu'elle soit mouillée. Ceci pourrait causer un risque d'incendie. Si la fiche du cordon de ligne téléphonique est mouillée, débrancher immédiatement le cordon de la prise de téléphone et ne pas l'utiliser.
- Ne pas exercer de traction exagérée sur le cordon reliant le combiné câblé au poste de base. Vous pourriez faire tomber le poste de base et vous blesser ou blesser autrui.

Domaine médical

- Consulter les fabricants de dispositifs médicaux personnels, tels les stimulateurs cardiaques ou appareils auditifs, afin de déterminer s'ils sont protégés contre l'énergie émise par les fréquences radio. (La gamme de fréquence de cet appareil est de 1,92 GHz à 1,93 GHz, et la puissance de sortie est de 115 mW (max.))
- Ne pas utiliser cet appareil dans des centres de soins de la santé là où des mises en garde le spécifient. En effet, les hôpitaux et centres de soins médicaux peuvent utiliser de l'équipement qui pourrait être sensible à l'énergie RF externe.

ATTENTION

Installation et emplacement

- Ne jamais faire de raccordement lors d'un orage.
- Ne jamais installer une prise téléphonique dans un endroit mouillé à moins que la prise soit destinée spécialement à cet usage.
- Ne jamais toucher à des fils de téléphone non isolés ou à des terminaux à moins que la ligne n'ait été déconnectée par le réseau.
- Prendre toutes précautions lors de l'installation ou de la modification de lignes téléphoniques.
- L'adaptateur secteur est utilisé comme interrupteur principal. S'assurer que la prise de courant est près de l'appareil et facile d'accès.
- Il est impossible de faire des appels avec le combiné sans fil dans les cas suivants :
 - Lorsque les piles du combiné doivent être chargées ou sont à plat.
 - Lors d'une panne de courant.

Piles rechargeables Ni-MH

- Il est recommandé d'utiliser les piles indiquées à la p. 4. **UTILISER SEULEMENT des piles rechargeables Ni-MH de format AAA (R03).**
- Ne jamais combiner des piles usagées avec des piles neuves.
- Ne pas ouvrir ni mutiler les piles. L'électrolyte des piles est corrosif et peut causer des brûlures ou des blessures aux yeux ou à la peau. L'électrolyte est toxique et peut être nocif dans le cas où il serait ingéré.
- Manipuler les piles avec soin. Ne pas permettre que les piles soient en contact avec des objets avec propriété conductrice tels que des bagues, des bracelets ou des clés, sinon les piles et/ou les conducteurs pourraient surchauffer et provoquer des brûlures sérieuses.
- Charger les piles fournies ou recommandées pour utilisation avec ce produit conformément aux instructions et restrictions indiquées dans le présent manuel.
- Utiliser seulement un poste de base compatible (ou un chargeur) pour charger les piles. Ne pas altérer le poste de base (ou le chargeur). Le non-respect de ces directives pourrait faire gonfler ou exploser les piles.

Informations importantes

Attention :



L'appareil que vous vous êtes procuré est alimenté par des piles au nickel-métal-hydrure recyclables.

Pour des renseignements sur le recyclage des piles, veuillez composer le 1-800-8-BATTERY (1-800-822-8837).

Remarques concernant l'utilisation de piles alcalines comme alimentation de secours

- Les piles doivent être utilisées correctement car l'appareil peut être endommagé par des fuites de piles.
- Ne pas charger, court-circuiter, démonter ou chauffer les piles.
- Ne pas jeter les piles au feu.
- Retirer toutes les piles lors du remplacement.
- Ne jamais combiner des piles usagées avec des piles neuves ou des piles de types différents.
- Il est recommandé de remplacer les piles une fois par an.
- Il est recommandé de remplacer les piles après une panne de courant.

Importantes mesures de sécurité

Lors de l'utilisation de cet appareil, prendre les précautions d'usage suivantes afin d'éviter tout risque d'incendie, de chocs électriques ou de blessures :

1. Ne pas utiliser cet appareil près d'un endroit où il y a de l'eau, tels une baignoire, un lavabo, un évier, dans un sous-sol humide ou près d'une piscine.
2. Ne pas utiliser d'appareils téléphoniques (à part les téléphones sans fil) lors d'un orage. Il pourrait y avoir un risque de choc électrique provoqué par les éclairs.
3. Ne pas faire d'appels téléphoniques avec cet appareil près d'une fuite de gaz.
4. Utiliser seulement le cordon d'alimentation et les piles indiqués dans ce manuel. Ne pas jeter les piles au feu. Elles pourraient exploser. S'informer auprès des responsables locaux de la gestion des déchets pour les mesures à prendre.

CONSERVER CE MANUEL

Pour un rendement optimal

Emplacement du poste de base/interférence

Le poste de base et les autres appareils Panasonic compatibles utilisent des ondes radio pour communiquer entre eux.

- Pour une portée maximale et un fonctionnement exempt de bruit, placer le poste de base :
 - à l'intérieur, dans un endroit facilement accessible, élevé et central sans obstacle entre le combiné sans fil et le poste de base ;

- loin de tout appareil électronique tel que téléviseurs, radios, ordinateurs, dispositifs sans fil ou autres téléphones ;
 - orienté dans une direction opposée à tout émetteur radiofréquence tel que les antennes extérieures des stations cellulaires de téléphones mobiles. (Éviter de placer le poste de base dans une fenêtre en baie ou près d'une fenêtre.)
- La portée et la qualité de la voix varient selon les conditions ambiantes.
 - Si le rendement n'est pas satisfaisant, déplacer le poste de base afin d'obtenir une meilleure réception.

Milieu ambiant

- Éloigner l'appareil de tout appareil générateur de bruit électrique tel que lampes fluorescentes et moteurs.
- Ne pas exposer l'appareil à la fumée, à la poussière, à des températures élevées et à des vibrations.
- Ne pas exposer l'appareil aux rayons directs du soleil.
- Ne pas déposer d'objets lourds sur l'appareil.
- Débrancher l'appareil lorsqu'il n'est pas utilisé pendant une période prolongée.
- Ne pas placer l'appareil près de sources de chaleur telles que chaufferettes, cuisinières, etc. Ne pas le placer dans un endroit où la température est inférieure à 0 °C (32 °F) ou supérieure à 40 °C (104 °F). Ne pas placer l'appareil dans un sous-sol humide.
- Le rayon d'action de l'appareil pourrait être limité lorsque l'appareil est utilisé dans les endroits suivants : près d'obstacles tels que collines, tunnels, souterrains ou près d'objets métalliques tels que clôtures en grillage, etc.
- L'utilisation de cet appareil à proximité d'un appareil électrique peut causer de l'interférence. L'éloigner de tels appareils.

Entretien de routine

- **Nettoyer la surface extérieure avec un linge doux humide.**
- Ne pas utiliser de benzène, de solvant ou tout produit abrasif.

Autres informations

ATTENTION : Il y a risque d'explosion si la pile est remplacée par une pile de type incorrect. Mettre au rebut les piles usagées conformément aux instructions.

Avis sur la mise au rebut, le transfert ou le retour de l'appareil

- Cet appareil peut conserver en mémoire des renseignements privés/confidentiels. Afin de protéger vos renseignements personnels/confidentiels, il est recommandé de supprimer de la mémoire les informations telles que votre répertoire téléphonique et la liste des demandeurs avant de mettre l'appareil au rebut, d'en transférer la propriété ou de le retourner.

Conformité à la norme TIA-1083

Les téléphones sans fil identifiés avec ce logo comportent moins de bruits et d'interférences lors de leur utilisation avec des

Informations importantes

appareils auditifs ou des implants cochléaires à bobine d'induction magnétique.



Spécifications

- **Norme :**
DECT 6.0 (Digital Enhanced
Cordless Telecommunications 6.0 : télécommunications
numériques sans fil améliorée 6,0)
- **Fréquence :**
1,92 GHz à 1,93 GHz
- **Puissance de sortie RF :**
115 mW (max.)
- **Alimentation :**
120 V c.a., 60 Hz
- **Consommation :**
Poste de base :
Attente : Environ 0,7 W
Maximum : Environ 3,0 W
Chargeur :
Attente : Environ 0,1 W
Maximum : Environ 1,8 W
- **Conditions ambiantes :**
0 °C à 40 °C (32 °F à 104 °F), 20 % à 80 % humidité relative
(sec)

Préparatifs

Réglages initiaux

Raccordements

■ Poste de base

- ① Brancher l'adaptateur secteur à l'appareil en appuyant solidement sur la fiche.
- ② Brancher le cordon de ligne téléphonique à l'appareil jusqu'à entendre un clic.
- ③ Fixer le cordon de l'adaptateur secteur et le cordon de ligne téléphonique à l'aide des attaches prévues.
- ④ Brancher l'adaptateur secteur sur la prise de courant.
- ⑤ Brancher le cordon de ligne téléphonique à l'appareil et à la prise téléphonique à ligne simple (RJ11C) jusqu'à entendre un clic.
- ⑥ Un filtre DSL/ADSL (vendu séparément) est requis pour les abonnés à un service DSL/ADSL.
- ⑦ Brancher le cordon du combiné câblé au combiné câblé et au poste de base jusqu'à entendre un clic.

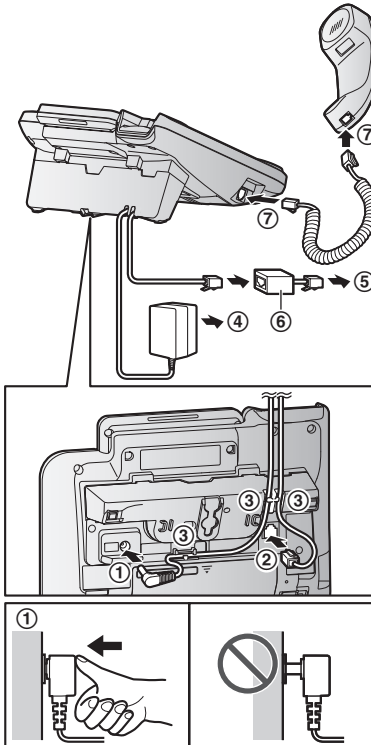

Nota :

- N'utiliser que l'adaptateur secteur Panasonic PNLV226, fourni.

- Suivre les directives affichées pour configurer l'appareil.

■ Chargeur

- ① Brancher l'adaptateur secteur sur la prise de courant.

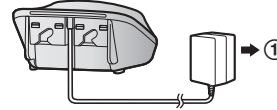

Mise en place des piles du combiné

- UTILISER SEULEMENT des piles rechargeables Ni-MH de format AAA (R03) (A).
- Ne PAS utiliser de piles alcalines, au manganèse ou au nickel-cadmium.
- Confirmer la polarité (+, -).

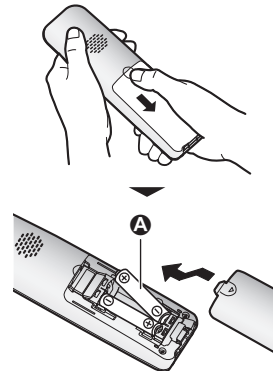

- Suivre les directives affichées pour configurer l'appareil.

Recharge des piles du combiné

Charger pendant environ 7 heures.

- Vérifier que "Charge" est affiché (A).
- Quand la recharge des piles est terminée, le message "Charge term." est affiché.



État des piles du combiné

Icônes	État des piles
	Pleine charge
	Moyenne charge
	Faible charge
	Recharge requise
	Déchargées

Rendement des piles rechargeables Panasonic Ni-MH (piles fournies)

Fonctionnement	Autonomie
En utilisation continue	Maximum de 13 heures*1
Non utilisé (mode attente)	Maximum de 12 jours*1

*1 Si le mode Éco est activé.

Nota :

- Le rendement des piles dépend des conditions d'utilisation et de l'environnement.

Mise en place des piles dans le poste de base (comme alimentation de secours)

Vous pouvez introduire 2 piles AAA (R03) (non fournies) dans le poste de base afin d'alimenter celui-ci en cas de panne de courant.

Important :

- Vous pouvez utiliser les types de piles suivants dans le poste de base :

- Piles rechargeables Ni-MH*1, *2 (y compris celles utilisées dans les combinés)
- Piles alcalines classiques (non rechargeables)*3
- Ne PAS utiliser de piles au manganèse.
- Confirmer la polarité (+, -).

*1 Le poste de base met environ 15 heures pour charger entièrement les piles rechargeables Ni-MH.

*2 Il est conseillé d'utiliser des piles HHR-4DPA (p. 4).

*3 N'introduire des piles alcalines que lorsqu'une panne de courant se produit. Une fois le courant rétabli, retirer les piles alcalines.

- 1 Débrancher le cordon de ligne téléphonique (1).
- 2 Ouvrir le couvercle des piles (2).
- 3 Installer les piles dans le compartiment à piles (3).
- 4 Fermer le couvercle, puis rebrancher le cordon de ligne téléphonique (4).

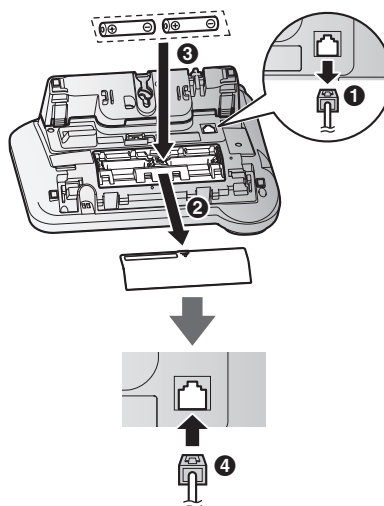

Nota :

- Si votre fournisseur de services a besoin d'appareils supplémentaires, tels qu'un modem, pour fonctionner, il est possible que vous ne puissiez ni passer ni recevoir des appels alors même que le poste de base fonctionne sur son alimentation de secours.

État des piles du poste de base en cas de coupure de courant

Icônes	État des piles
	Mode Alimentation de secours activé.
	Charge des piles faible.*1

Préparatifs

- *1 Si [] commence à clignoter sur le poste de base, remplacer les piles par de nouvelles dès que possible. Si vous remplacez des piles rechargeables Ni-MH par des piles alcalines, réintroduire les piles rechargeables Ni-MH dans le poste de base lorsque le courant est rétabli afin de les recharger.

Réglage du mode Économie d'énergie des piles

Cette fonction permet au poste de base de réduire sa consommation en limitant les fonctions disponibles afin de prolonger la durée de fonctionnement des piles en cas de panne de courant.

Les réglages suivants sont disponibles :

- “**Activé**” : L'appareil fonctionne comme un téléphone classique. Seul le combiné câblé peut être utilisé pour passer et recevoir des appels. (L'écran, le répertoire téléphonique, la fonction de composition à 1 touche, le répondeur, la fonction mains libres, etc. du poste de base ne sont pas disponibles.) Aucun affichage n'apparaît sur le poste de base.
- “**Désactivé**” (par défaut) : Vous pouvez utiliser toutes les fonctions du poste de base, mais la durée de fonctionnement des piles ne sera pas prolongée. La luminosité de l'écran du poste de base est abaissée.

Poste de base

- 1 [MENU] [] [1] [5] [0]
- 2 [] : Sélectionner le paramètre désiré.
- 3 [SAUV.] → [EXIT]

Nota :

- Lorsque le mode Économie d'énergie des piles est réglé sur “**Activé**”, l'appareil sonne au volume de sonnerie 1 pour vous prévenir qu'un appel est en train d'être reçu, même si le volume de sonnerie du poste de base est réglé sur “**Désactivé**”.

Durée de fonctionnement des piles rechargeables Ni-MH Panasonic (vendues séparément) en alimentation de secours

Fonctionnement	Mode Économie d'énergie	
	Éteint	Allumé
En utilisation continue	Maximum de 2 heures	Maximum de 7 heures
Non utilisé (mode attente)	Maximum de 3 heures	Maximum de 8 heures

Nota :

- La durée de fonctionnement des piles dépend de leur type.
- Le rendement des piles dépend des conditions d'utilisation et de l'environnement.

À surveiller lors des réglages initiaux

Remarques sur les connexions

- L'adaptateur secteur doit rester branché en tout temps. (Il est normal que l'adaptateur secteur dégage un peu de chaleur.)
- L'adaptateur secteur devrait être branché dans une prise de courant montée verticalement ou installée dans un plancher. Ne pas brancher l'adaptateur dans une prise de courant montée dans un plafond car le poids de l'adaptateur pourrait en causer le débranchement.

Remarques sur la mise en place des piles rechargeables Ni-MH

- **Combiné** : Utiliser les piles rechargeables fournies.
- **Combiné/poste de base** : En cas de remplacement, il est conseillé d'utiliser les piles rechargeables Panasonic indiquées p. 4, 5.

Remarques sur la recharge des piles

- Il est normal pour le combiné de devenir un peu chaud durant la recharge.
- Une fois par mois, nettoyer les contacts sur le combiné et le chargeur avec un linge sec et doux. Avant de nettoyer l'appareil, le déconnecter de la prise secteur et de toute ligne téléphonique. Effectuer ce nettoyage plus souvent si l'appareil est exposé à des matières grasses, la poussière ou une humidité élevée.

Mode Éco intelligent

Cette fonction permet de réduire automatiquement l'alimentation en réduisant la puissance de transmission lorsque le combiné est à proximité du poste de base.

- Lorsque cette fonction est activée, **ECO** apparaît.
- Le mode Éco est désactivé lorsque le suramplificateur vocal est activé (p. 16).

Commandes

Combiné

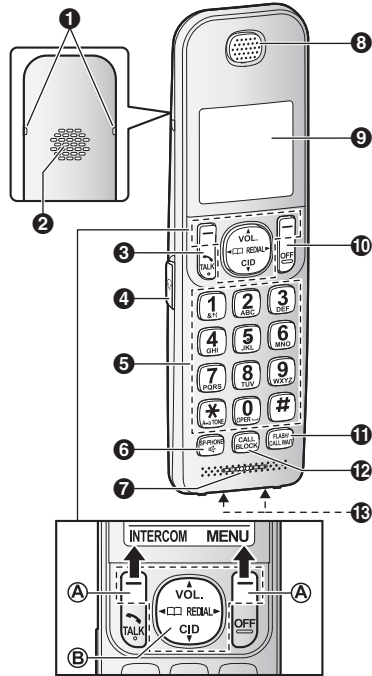

- 1 Trous pour attache-ceinture
- 2 Haut-parleur
- 3 Touche de communication (TALK)
- 4 Prise pour casque téléphonique
- 5 Clavier de composition (Touche de composition par tonalité \square : TONE)
- 6 Mode mains libres (SP-PHONE)
- 7 Microphone
- 8 Récepteur
- 9 Affichage
- 10 Touche de mise hors marche [OFF]
- 11 Touche commutateur/appel en attente [FLASH] [CALL WAIT]
- 12 Touche de blocage des appels [CALL BLOCK]
- 13 Contacts de recharge

■ Type de commande

Ⓐ Touches de fonction

En pressant l'une de ces touches, il est possible de sélectionner la fonction indiquée directement au-dessus de la touche.

Ⓑ Touche de navigation



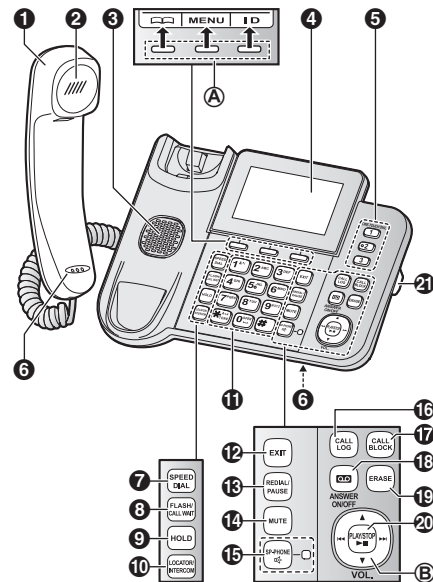

- [▲], [▼], [◀] ou [▶] : Pour défiler parmi diverses listes et rubriques.
- VOL. (Volume [▲] ou [▼]) : Régler le volume sur le récepteur ou le haut-parleur durant la conversation.
- [◀] \square : pour consulter une inscription du répertoire.
- [▶] REDIAL : Pour afficher la liste de recomposition.
- [▼] CID (Affichage du demandeur) : Pour afficher la liste des demandeurs.

Poste de base



- 1 Combiné câblé
- 2 Récepteur
- 3 Haut-parleur
- 4 Affichage
 - L'afficheur peut être déplacé vers l'avant ou l'arrière afin de sélectionner l'angle désiré.
- 5 Touches de composition à 1 touche (ONE-TOUCH DIAL)
- 6 Microphone
- 7 Touche de composition rapide [SPEED DIAL]
- 8 Touche commutateur/appel en attente [FLASH] [CALL WAIT]
- 9 Touche de garde [HOLD]
- 10 Touche de localisateur du combiné/intercommunication [LOCATOR] [INTERCOM]
 - Il est possible de localiser un combiné égaré en appuyant sur [LOCATOR].

Préparatifs









- 11 Clavier de composition (Touche de composition par tonalité  : TONE)
- 12 Touche de sortie [EXIT]
- 13 Touche de recomposition/pause [REDIAL] [PAUSE]
- 14 Mise en sourdine [MUTE]
- 15 Mode mains libres  (SP-PHONE)
Voyant SP-PHONE
- 16 Touche du journal des appels [CALL LOG]
 - Il est possible d'accéder à la liste des demandeurs et des numéros composés en appuyant sur [CALL LOG].
- 17 Touche de blocage des appels [CALL BLOCK]
- 18 Touche de mise en/hors marche du répondeur  (ANSWER ON/OFF)
Voyant ANSWER ON/OFF
- 19 Touche d'effacement [ERASE]
- 20 Touche de lecture/d'arrêt  (PLAY/STOP)
Voyant d'avis de message
- 21 Adaptateur pour un montage mural ou sur un bureau
 - L'adaptateur est un accessoire amovible pour un montage mural ou sur un bureau (p. 48).

■ Type de commande

Ⓐ Touches de fonction



En pressant l'une de ces touches, il est possible de sélectionner la fonction indiquée directement au-dessus de la touche.







Ⓑ Touche de navigation

- , ,  ou  : pour défiler parmi diverses listes et rubriques.
- VOL. (Volume  ou ): Régler le volume sur le récepteur ou le haut-parleur durant la conversation.
- / : Reprise/saut des messages durant la lecture.





Icônes d'affichage

Éléments affichés sur le combiné

Éléments	Signification
	Dans les limites de portée du poste de base
	Hors de portée du poste de base
	La ligne est occupée. <ul style="list-style-type: none"> • Clignotement : L'appel est mis en garde. • Clignotement rapide : Réception d'un appel entrant.
ECO	Le mode Éco est activé. (p. 10)

Éléments	Signification
NR	Le réducteur de bruit est activé. (p. 16)
EG	L'égaliseur est activé. (p. 16)
	Le haut-parleur est activé. (p. 14)
	Le volume de la sonnerie est désactivé. (p. 29)
	Le mode de nuit est activé. (p. 33)
PRIVÉ	Le mode privé est activé. (p. 31)
	L'avertisseur est activé. (p. 32)
1	Numéro du combiné
	État des piles
	Appel bloqué (p. 19)
REHA	Le suramplificateur vocal est activé. (p. 16)
	La fonction Interphone de surveillance de bébé est activée. Le nom/numéro affiché à côté de l'icône indique le poste d'écoute. (p. 34)
Occupé	Le répondeur est présentement utilisé par un autre combiné ou par le poste de base.
Ligne utilisée	La ligne est présentement utilisée.

Éléments affichés sur le poste de base

Éléments	Signification
	La ligne est occupée. <ul style="list-style-type: none"> • Clignotement : L'appel est mis en garde. • Clignotement rapide : Réception d'un appel entrant.
	Le volume de la sonnerie est désactivé. (p. 29)
	Le mode de nuit est activé. (p. 33)
PRIVÉ	Le mode privé est activé. (p. 31)
MRS	"Msg-rép.seul." est sélectionné. Les messages des demandeurs ne sont pas enregistrés. (p. 46)
	Le mode Alimentation de secours est activé. (p. 9)
	Appel bloqué (p. 19)
Occupé	Le répondeur est présentement utilisé par le combiné.
Ligne utilisée	La ligne est présentement utilisée.

Paramètres de langue

Langue d'affichage

Il est possible de sélectionner "English" ou "Français" pour la langue d'affichage. Par défaut, le réglage est sur "English".

Combiné / Poste de base

- 1 [MENU]#110
- 2 [↕] : Sélectionner le paramètre désiré. → [SAUV.]
- 3 Effectuer la procédure selon l'appareil.
Combiné : [OFF]
Poste de base : [EXIT]

Langue du guide vocal

Il est possible de sélectionner "English" ou "Français" pour la langue du guide vocal de l'identification vocale du demandeur et du répondeur. Par défaut, le réglage est sur "English".

Cette fonction peut être configurée à l'aide du poste de base ou de l'un des combinés.

Combiné / Poste de base

- 1 [MENU]#112
- 2 [↕] : Sélectionner le paramètre désiré. → [SAUV.]
- 3 Effectuer la procédure selon l'appareil.
Combiné : [OFF]
Poste de base : [EXIT]

Date et heure

Cette fonction peut être configurée à l'aide du poste de base ou de l'un des combinés.

Combiné / Poste de base

- 1 [MENU]#101
- 2 Entrer le jour, le mois et l'année en sélectionnant 2 chiffres pour chacun.
Exemple : 12 juillet 2015
1 2 0 7 1 5
- 3 [OK]
- 4 Entrer l'heure et les minutes (système de 24 heures) en sélectionnant 2 chiffres pour chacun.
Exemple : 21:30
2 1 3 0

- 5 [SAUV.]
- 6 Effectuer la procédure selon l'appareil.
Combiné : [OFF]
Poste de base : [EXIT]

Nota :

- Si l'anglais est sélectionné, un système d'horloge à 12 heures est utilisé. Avec le français, l'horloge fonctionne sur un système de 24 heures.

Enregistrement d'un message réponse

Vous pouvez enregistrer votre propre message réponse au lieu d'utiliser un message réponse préenregistré. Voir p. 40 pour plus de détails.

Cette fonction peut être configurée à l'aide du poste de base ou de l'un des combinés.

Combiné / Poste de base

- 1 [MENU]#302
- 2 [↕] : "Oui" → [SÉLEC.] / [SÉLECT.]
- 3 Enregistrer un message réponse. → [ARRÊT]
- 4 Effectuer la procédure selon l'appareil.
Combiné : [OFF]
Poste de base : [EXIT]

D'autres paramètres

Mode de composition

S'il n'est pas possible de faire des appels, modifier ce paramètre d'après le service téléphonique utilisé. Par défaut, le réglage est sur "Tonalité".

"Tonalité" : Pour la composition par tonalité.

"Impulsions" : Pour la composition à impulsions (avec cadran).

Cette fonction peut être configurée à l'aide du poste de base ou de l'un des combinés.

Combiné / Poste de base

- 1 [MENU]#120
- 2 [↕] : Sélectionner le paramètre désiré. → [SAUV.]
- 3 Effectuer la procédure selon l'appareil.
Combiné : [OFF]
Poste de base : [EXIT]

Appels entrants et sortants

Pour faire des appels

Utilisation du combiné

- 1 Décrocher le combiné et composer le numéro de téléphone.
 - En cas d'erreur, appuyer sur [ANNULER].
- 2 [↶]
- 3 Une fois la conversation terminée, appuyer sur [OFF] ou placer le combiné sur le chargeur.

Fonctionnement mains libres

- 1 Composer le numéro de téléphone et appuyer sur [📞].
- 2 La conversation terminée, appuyer sur [OFF].

Nota :

- Pour remettre le récepteur en circuit, appuyer sur [📞]/[↶].

Recomposition à partir de la liste des numéros composés

Les 5 derniers numéros de téléphone composés sont mémorisés dans la liste de reposition (max. de 48 chiffres).

- 1 [▶] REDIAL
- 2 [↕] : Sélectionner le numéro de téléphone désiré.
- 3 [↶]

Suppression d'un numéro de la liste des numéros composés

- 1 [▶] REDIAL
- 2 [↕] : Sélectionner le numéro de téléphone désiré.
→ [SUPPR.]
- 3 [↕] : "Oui" → [SÉLEC.]
- 4 [OFF]

Utilisation du poste de base

- 1 Composer un numéro de téléphone.
 - En cas d'erreur, appuyer sur [ANNUL.].
- 2 Décrocher le combiné câblé.
- 3 La conversation terminée, déposer le combiné câblé sur son socle.

Nota :

- Il est également possible de composer le numéro après avoir décroché le combiné câblé.

- Au cours d'une conversation, il est possible de passer du poste de base au combiné sans fil comme suit. Le mode privé doit être désactivé (p. 31).

① **Combiné** : Appuyer sur [↶].

② **Poste de base** : Poser le combiné câblé sur son socle. Si vous utilisez la fonction mains libres, appuyer sur [📞].

Fonctionnement mains libres

- 1 Durant une conversation sur le combiné câblé, appuyer sur [📞] pour activer le mode mains libres.
 - Il est possible de déposer le combiné câblé sur le berceau.
 - Parler dans le microphone du poste de base.
- 2 La conversation terminée, appuyer sur [📞].

Nota :

- Pour passer au récepteur, décrocher le combiné câblé.

Recomposition à partir de la liste des numéros composés

Les 10 derniers numéros de téléphone composés sont mémorisés dans la liste de reposition (max. de 48 chiffres).

- 1 [REDIAL]
- 2 [↕] : Sélectionner le numéro de téléphone désiré.
- 3 Décrocher le combiné câblé.

Nota :

- À l'étape 1, il est également possible d'accéder à la liste des numéros composés comme suit :
[CALL LOG] → [↕] : "Appel entrant" → [SÉLEC.]

Suppression d'un numéro de la liste des numéros composés

- 1 [REDIAL]
- 2 [↕] : Sélectionner le numéro de téléphone désiré.
→ [SUPPR.]
- 3 [↕] : "Oui" → [SÉLEC.]
- 4 [EXIT]

Réglage du volume sur le récepteur ou le haut-parleur

Combiné / Poste de base

Dans le cours de la conversation, appuyer à répétition sur [▲] ou [▼].

Pause (avec autocommutateur privé/ service interurbain)

Un temps de pause doit parfois être inséré au sein de la séquence de composition lorsqu'un autocommutateur privé est utilisé ou dans le cas d'un appel interurbain. Lors de la sauvegarde dans le répertoire téléphonique du numéro d'accès d'une carte d'appel et/ou d'un NIP, une pause doit également être insérée (p. 24).

Exemple : S'il est nécessaire d'entrer le numéro "9" d'accès à la ligne réseau :

Combiné

- 1 [9] → [▲] (Pause)
- 2 Composer un numéro de téléphone. → [↩]

Poste de base

- 1 [9] → [PAUSE]
- 2 Composer un numéro de téléphone.
- 3 décrocher le combiné câblé.

Nota sur le poste de base et le combiné :

- Une pause de 3,5 secondes est insérée sur chaque pression de la touche [▲] (Pause) sur le combiné ou [PAUSE] sur le poste de base.

Pour recevoir des appels

Utilisation du combiné

- 1 décrocher le combiné et appuyer sur [↩] ou [📞] lorsque la sonnerie est entendue.
- 2 Une fois la conversation terminée, appuyer sur [OFF] ou placer le combiné sur le chargeur.

Prise d'appels toute touche : Il est possible de prendre un appel en appuyant sur n'importe quelle touche de composition.

Prise automatique des appels : Il est également possible de prendre des appels en décrochant le combiné (p. 30).

Désactivation temporaire de la sonnerie : Il est possible de temporairement désactiver la sonnerie en appuyant sur [🔇].

Utilisation du poste de base

- 1 décrocher le combiné câblé ou appuyer sur [📞] lorsque la sonnerie se fait entendre.

- 2 La conversation terminée, déposer le combiné câblé sur son socle. Si vous utilisez la fonction mains libres, appuyer sur [📞].

Désactivation temporaire de la sonnerie : Il est possible de temporairement désactiver la sonnerie en appuyant sur [🔇].

Réglage du niveau du volume de la sonnerie

Combiné / Poste de base

Appuyer à répétition sur [▲] ou [▼] pour sélectionner le volume désiré quand la sonnerie se fait entendre.

Fonctions pratiques pouvant être utilisées pendant une communication

Garde

Combiné

- 1 Appuyer sur [MENU] dans le cours d'un appel externe.
- 2 [↕] : "Garde" → [SÉLEC.]
- 3 Pour dégager la garde, appuyer sur [↩].
 - L'utilisateur d'un autre combiné peut prendre l'appel en appuyant sur [↩].
 - L'utilisateur du poste de base peut prendre l'appel en décrochant le combiné câblé.

Poste de base

- 1 Appuyer sur [HOLD] dans le cours d'un appel externe.
 - Lors de l'utilisation du combiné câblé, il est possible de le déposer sur son socle.
- 2 Pour libérer la garde, décrocher le combiné câblé.
 - L'utilisateur d'un combiné peut prendre l'appel en appuyant sur [↩].

Nota sur le poste de base et le combiné :

- Lorsqu'un appel externe est en garde, le voyant SP-PHONE clignote.
- Après une période de garde de 10 minutes, la communication sera coupée.

Appels entrants et sortants

Silence

Combiné / Poste de base

- 1 Appuyer sur **[SILENCE]** durant un appel.
- 2 Pour reprendre l'appel, appuyer sur **[SILENCE]**.

Nota :

- **[SILENCE]** est une touche de fonction qui s'affiche au cours d'une communication.

Touche commutateur

Combiné / Poste de base

Une pression sur la touche **[FLASH]** permet d'accéder à des fonctions spéciales de l'autocommutateur privé hôte (PBX) telles que le transfert d'un appel vers un autre poste ou à l'accès à des services téléphoniques optionnels.

Nota :

- Pour modifier la durée de temporisation, consulter la p. 31.

Pour les abonnés aux services d'appel en attente et d'affichage d'appel en attente

Pour pouvoir utiliser les services d'appel en attente ou d'affichage d'appel en attente, il est nécessaire de souscrire à ces services auprès de votre fournisseur de services téléphoniques.

Cette fonction permet de recevoir des appels même si une communication est déjà en cours. Si l'appel est reçu pendant une communication, une tonalité d'appel en attente est entendue.

En cas d'abonnement aux services d'appel en attente et d'affichage d'appel en attente, les informations concernant le 2e demandeur sont affichées sur le combiné ou le poste de base utilisé après l'émission de la tonalité d'appel en attente.

Combiné / Poste de base

- 1 Appuyer sur **[CALL WAIT]** pour répondre au 2e appel.
- 2 Pour passer d'un appel à l'autre, appuyer sur **[CALL WAIT]**.

Nota :

- Communiquer avec votre fournisseur de services téléphoniques pour de plus amples renseignements sur ce service et savoir s'il est disponible dans votre région.

Utilisation temporaire de la composition par tonalité (pour abonnés à un service à impulsions/cadran)

Combiné / Poste de base

Appuyer sur **[TONE]** avant d'entrer les numéros d'accès nécessitant la composition par tonalité.

Suramplificateur vocal

Cette fonction peut améliorer la clarté sonore lorsque le combiné est utilisé dans un endroit où il pourrait y avoir de l'interférence. Pendant un appel sur une ligne réseau, cette fonction s'active automatiquement au besoin.

- Lorsque cette fonction est activée, l'indication **[REHA]** s'affiche.

Réducteur de bruit sur le combiné

Cette fonction permet d'entendre la voix de l'interlocuteur plus clairement en réduisant les bruits ambiants en provenance du téléphone de l'interlocuteur.

- 1 Durant une communication, appuyer sur **[MENU]**.
- 2 **[↕]** : "Réduct. bruit activé" ou "Réduct. bruit désactivé" → **[SÉLEC.]**

Nota :

- Selon l'environnement où le combiné est utilisé, cette fonction pourrait ne pas fonctionner adéquatement.
- Cette fonction n'est pas disponible en mode mains libres.

Égaliseur du combiné

Cette fonction rend la voix de l'interlocuteur plus claire, produisant une voix plus naturelle et plus facile à entendre et comprendre.

- 1 Durant une communication, appuyer sur **[MENU]**.
- 2 **[↕]** : "Égaliseur" → **[SÉLEC.]**
- 3 **[↕]** : Sélectionner le paramètre désiré.
- 4 Appuyer sur **[OK]** pour quitter.

Nota :

- Selon l'état et de la qualité de la ligne téléphonique, il se pourrait que cette fonction accentue des bruits existants. Si l'écoute devient difficile, désactiver cette fonction.
- Cette fonction n'est pas disponible en mode mains libres.

- Lorsque le réglage de “Égaliseur” et celui du réducteur de bruit sont tous les deux activés, **NR** s'affiche.

Partage des appels

Il est possible de participer à une conversation en cours avec un appel externe.

Combiné

Pour se joindre à la conversation, appuyer sur **[↵]** lorsque l'autre appareil est en communication avec un appel externe.

Poste de base

Pour se joindre à la conversation, décrocher le combiné câblé lorsque le combiné est en communication avec un appel externe.

Nota sur le poste de base et le combiné :

- Un maximum de 3 interlocuteurs (y compris 1 interlocuteur externe) peuvent se joindre à la conversation. (**Conférence 3 voies**)
- Afin de prévenir l'entrée en tiers par d'autres utilisateurs à votre conversation, activer le mode privé (p. 31).

Transfert d'appels et conférence téléphonique

Les appels externes peuvent être transférés ou un appel conférence avec un interlocuteur externe peut être établi :

- entre 2 combinés
- entre un combiné et le poste de base

Combiné

- 1 Au cours d'une communication avec un interlocuteur externe, appuyer sur **[MENU]**.
- 2 **[↕]** : “Intercom.” → **[SÉLEC.]**
- 3 **[↕]** : Sélectionner l'appareil désiré. → **[SÉLEC.]**
- 4 Attendre que la personne demandée réponde.
 - Si l'appel est laissé sans réponse, appuyer sur **[RETOUR]** pour reprendre l'appel externe.
- 5 **Pour terminer le transfert :**
Appuyer sur **[OFF]**.
Pour établir une conférence téléphonique :
[MENU] → **[↕]** : “Conférence” → **[SÉLEC.]**
 - Pour quitter la conférence, appuyer sur **[OFF]**.
Les 2 autres interlocuteurs peuvent poursuivre la conversation.
 - Pour mettre l'appel externe en garde : **[MENU]** → **[↕]** : “Garde” → **[SÉLEC.]**

Pour poursuivre l'appel conférence : **[MENU]** → **[↕]** : “Conférence” → **[SÉLEC.]**

- Pour annuler la conférence : **[MENU]** → **[↕]** : “Arrêt conférence” → **[SÉLEC.]**

Il est possible de poursuivre la conservation avec l'interlocuteur.

Poste de base

- 1 Au cours d'une communication avec un interlocuteur externe, appuyer sur **[INTERCOM]**.
Lors de l'enregistrement de 2 combinés ou plus :
[↕] : Sélectionner l'appareil désiré. → **[SÉLECT.]**
 - Pour rechercher tous les combinés, appuyer sur **[0]** ou attendre quelques secondes.
- 2 Attendre que la personne demandée réponde.
 - Si l'appel est laissé sans réponse, appuyer sur **[INTERCOM]** pour reprendre l'appel externe.
- 3 **Pour terminer le transfert :**
Déposer le combiné câblé sur son socle.
 - L'appel externe est acheminé vers le combiné.**Pour établir une conférence téléphonique :**
Appuyer sur **[CONF.]**.
 - Pour quitter la conférence, déposer le combiné câblé sur son socle. Les 2 autres interlocuteurs peuvent poursuivre la conversation.
 - Pour mettre l'appel extérieur en garde, appuyer sur **[HOLD]**. Pour poursuivre l'appel conférence, appuyer sur **[CONF.]**.

Intercommunication

Intercommunication

Une intercommunication est possible :

- entre divers combinés
- entre un combiné et le poste de base

Nota :

- Lors d'une recherche de personne(s), une tonalité est émise sur les combinés sollicités pendant 1 minute.
- Si un appel externe est reçu durant une intercommunication, une tonalité d'interruption est émise.
 - **Combiné** : Pour mettre fin à l'intercommunication, appuyer sur **[OFF]**. Pour répondre à l'appel, appuyer sur **[📞]**.
 - **Poste de base** : Pour mettre fin à l'intercommunication, déposer le combiné câblé sur son socle. Si vous utilisez la fonction mains libres, appuyer sur **[📞]**. Pour répondre à l'appel, décrocher le combiné câblé. Si vous utilisez la fonction mains libres, appuyer sur **[📞]**.

Pour lancer une intercommunication

Combiné

- 1 **[MENU]** → **[↕]** : "Intercom." → **[SÉLEC.]**
- 2 **[↕]** : Sélectionner l'appareil désiré. → **[SÉLEC.]**
- 3 La conversation terminée, appuyer sur **[OFF]**.

Nota :

- Vous pouvez également utiliser la touche de fonction **[INTERCOM]** si elle est disponible pour passer des intercommunications.

Poste de base

- 1 Appuyer sur **[INTERCOM]**.
Lors de l'enregistrement de 2 combinés ou plus :
[↕] : Sélectionner l'appareil désiré. → **[SÉLECT.]**
 - Pour rechercher tous les combinés, appuyer sur **[📞]** ou attendre quelques secondes.
 - Au besoin, décrocher le combiné câblé.
- 2 La conversation terminée, appuyer sur **[📞]** ou déposer le combiné câblé sur son socle.

Réception d'une intercommunication

Combiné

- 1 Appuyer sur **[📞]** pour répondre à la recherche de personnes.

- 2 La conversation terminée, appuyer sur **[OFF]**.

Poste de base

- 1 Appuyer sur **[📞]** ou décrocher le combiné câblé pour prendre l'intercommunication.
- 2 La conversation terminée, appuyer sur **[📞]** ou déposer le combiné câblé sur son socle.

Activation/désactivation de l'intercommunication automatique

Cette fonction permet de répondre automatiquement aux intercommunications avec le combiné ou le poste de base. Il n'est pas nécessaire d'appuyer sur **[📞]**, de décrocher le combiné câblé ou d'appuyer sur **[📞]**. Quand cette fonction est réglée sur "Activé", le combiné ou le poste de base utilisé pour l'écoute de la fonction Interphone de surveillance de bébé (p. 35) répondra automatiquement aussi aux appels de l'interphone de surveillance de bébé. Par défaut, le réglage est sur "Désactivé".

Combiné / Poste de base

- 1 **[MENU]****#****2****7****3**
- 2 **[↕]** : Sélectionner le paramètre désiré. → **[SAUV.]**
- 3 Effectuer la procédure selon l'appareil.
Combiné : **[OFF]**
Poste de base : **[EXIT]**

Utilisation de la touche [CALL BLOCK]

Vous pouvez appuyer sur la touche [CALL BLOCK] pour couper la communication en cours et ajouter un numéro de téléphone à la liste de blocage des appels dans les situations suivantes :

- lors de la réception d'un appel entrant ;
- lors de l'enregistrement du message d'un appel entrant sur le répondeur ;
- lors d'une communication dans le cadre d'un appel externe.

Dès lors qu'un numéro de téléphone a été ajouté à la liste de blocage des appels, l'appareil bloque tous futurs appels en provenance de ce numéro.

Combiné / Poste de base

- 1 Dans les situations décrites ci-dessus, appuyer sur la touche [CALL BLOCK].
- 2 Confirmer le numéro à bloquer et appuyer sur [OUI].
 - Le numéro d'appel bloqué est mémorisé dans la liste de blocage des appels, "Bloc. terminé" s'affiche, puis l'appel est interrompu.

Nota :

- Si aucun numéro ne s'affiche pour l'appel, l'appel est bloqué, mais il n'est pas introduit dans la liste de blocage des appels.
- La fonction de blocage des appels n'est pas disponible pour les intercommunications ou pour les appels reçus au cours d'un appel en attente.
- Les appels bloqués sont consignés dans la liste des demandeurs.

Mise en mémoire des demandeurs indésirables

L'appareil peut bloquer les appels lorsque les numéros correspondants sont préalablement mémorisés dans la liste de blocage des appels (abonnés au service d'affichage du demandeur seulement).

- "Bloquer un seul numéro" : L'appareil bloque les appels des numéros de téléphone précis qui sont mémorisés dans la liste de blocage des appels.
- "Bloq. série de numéros" : L'appareil bloque les appels qui commencent par un numéro mémorisé dans la liste de blocage des appels, comme le préfixe de certains numéros sans frais ou certains indicatifs régionaux.

- "Bloquer inconnu" : L'appareil bloque les appels qui n'ont pas de numéro de téléphone.

Vous pouvez mémoriser jusqu'à 250 numéros individuels ou séries de numéros dans la liste de blocage des appels.

Blocage des appels non désirés :

Lors de la réception d'un appel, la sonnerie se fait entendre pendant une courte période*1 pendant la réception des informations sur le demandeur.

Si le numéro de téléphone du demandeur correspond à un numéro inscrit sur la liste des numéros bloqués, l'appareil n'émet aucune tonalité au demandeur, puis coupe la communication.

- *1 Pour ne pas entendre ce premier coup de sonnerie, sélectionner "Non" dans "Suppression du premier coup de sonnerie pour les appels bloqués" (p. 20).

Enregistrement d'un seul numéro de téléphone

Important :

- Il est recommandé de mettre en mémoire un numéro à 10 chiffres (incluant l'indicatif régional). Lors de la mise en mémoire d'un numéro à 7 chiffres, tous les numéros comportant ces 7 derniers chiffres seront bloqués.

Ajout de numéros dont les appels doivent être bloqués à partir de la liste des demandeurs

Combiné

- 1 [▼] CID
- 2 [↕] : Sélectionner l'inscription à bloquer.
 - Pour modifier le numéro : [MENU] → [↕] : "Modifier" → [SÉLEC.]
 Appuyer à plusieurs reprises sur [MODIFIER] jusqu'à ce que le numéro de téléphone soit affiché dans le format à 10 chiffres. → [SAUV.] → [↕] : "Bloquer appel" → [SÉLEC.] → Passer à l'étape 4.

- 3 [CALL BLOCK]
- 4 [↕] : "Oui" → [SÉLEC.]
- 5 Au besoin, modifier le numéro de téléphone (maximum de 24 chiffres).
- 6 [SAUV.] → [OFF]

Poste de base

- 1 [ID]

Blocage d'appels

- 2 [↕] : Sélectionner l'inscription à bloquer.
 - Pour modifier le numéro : Appuyer à plusieurs reprises sur [MODIF.] jusqu'à ce que le numéro soit affiché dans le format à 10 chiffres.
- 3 [CALL BLOCK]
- 4 [↕] : "Oui" → [SÉLEC.]
- 5 Au besoin, modifier le numéro de téléphone (maximum de 24 chiffres).
- 6 [SAUV.] → [EXIT]

Ajout manuel de numéros à bloquer

Combiné

- 1 [CALL BLOCK]
- 2 [↕] : "Bloquer un seul numéro" → [SÉLEC.]
- 3 [MENU] → [↕] : "Ajout" → [SÉLEC.]
- 4 Entrer le numéro de téléphone (maximum de 24 chiffres).
- 5 [SAUV.] → [OFF]

Poste de base

- 1 [CALL BLOCK]
- 2 [↕] : "Bloquer un seul numéro" → [SÉLEC.] → [AJOUT]
- 3 Entrer le numéro de téléphone (maximum de 24 chiffres).
- 4 [SAUV.] → [EXIT]

Mémorisation d'une série de numéros

Combiné

- 1 [CALL BLOCK]
- 2 [↕] : "Bloq. série de numéros" → [SÉLEC.]
- 3 [MENU] → [↕] : "Ajout" → [SÉLEC.]
- 4 Entrer le numéro désiré (2-8 chiffres).
- 5 [SAUV.] → [OFF]

Poste de base

- 1 [CALL BLOCK]
- 2 [↕] : "Bloq. série de numéros" → [SÉLEC.]
- 3 [AJOUT]
- 4 Entrer le numéro désiré (2-8 chiffres).
- 5 [SAUV.] → [EXIT]

Blocage des appels entrants qui n'ont pas de numéro de téléphone

Vous pouvez bloquer les appels quand aucun numéro de téléphone n'est fourni, comme dans le cas des appels privés ou des numéros affichés comme indisponibles.

Combiné / Poste de base

- 1 [CALL BLOCK]
- 2 [↕] : "Bloquer inconnu" → [SÉLEC.] / [SÉLEC.]
- 3 [↕] : Sélectionner le paramètre désiré. → [SAUV.]
- 4 Effectuer la procédure selon l'appareil.
Combiné : [OFF]
Poste de base : [EXIT]

Suppression du premier coup de sonnerie pour les appels bloqués

Si vous ne souhaitez pas que l'appareil fasse entendre un coup de sonnerie lors d'un appel dont le numéro est mémorisé dans la liste de blocage des appels, sélectionner "Non". Par défaut, le réglage est sur "Oui".

Combiné / Poste de base

- 1 [CALL BLOCK]
- 2 [↕] : "Premier coup de sonnerie" → [SÉLEC.] / [SÉLEC.]
- 3 [↕] : Sélectionner le paramètre désiré. → [SAUV.]
- 4 Effectuer la procédure selon l'appareil.
Combiné : [OFF]
Poste de base : [EXIT]

Affichage/modification/suppression des numéros pour blocage des appels

Combiné

- 1 [CALL BLOCK]
- 2 [↕] : "Bloquer un seul numéro" ou "Bloq. série de numéros" → [SÉLEC.]
- 3 [↕] : Sélectionner l'inscription désirée.
 - Après affichage, appuyer sur [OFF] pour quitter.
- 4 Pour modifier un numéro :
[MODIFIER] → Modifier le numéro. → [SAUV.] → [OFF]

Pour supprimer un numéro :

[SUPPR.] → [↕] : "Oui" → [SÉLEC.] → [OFF]

Poste de base

- 1 [CALL BLOCK]
- 2 [↕] : "Bloquer un seul numéro" ou "Bloq. série de numéros" → [SÉLECT.]
- 3 [↕] : Sélectionner l'inscription désirée.
 - Après affichage, appuyer sur [EXIT] pour quitter.
- 4 Pour modifier un numéro :
[MODIF.] → Modifier le numéro. → [SAUV.] → [EXIT]

Pour supprimer un numéro :
[SUPPR.] → [↕] : "Oui" → [SÉLECT.] → [EXIT]

Nota :

- Lors de la modification, appuyer sur les touches de composition pour ajouter les chiffres correspondants et appuyer sur [ANNUL.] pour effacer des chiffres.

Suppression de tous les numéros bloqués

Combiné / Poste de base

- 1 [CALL BLOCK]
- 2 [↕] : "Bloquer un seul numéro" ou "Bloq. série de numéros" → [SÉLEC.] / [SÉLECT.]
- 3 Effectuer la procédure selon l'appareil.
Combiné : [MENU] → [↕] : "Supprimer tout" → [SÉLEC.]
Poste de base : [SUPPR.]
- 4 [↕] : "Oui" → [SÉLEC.] / [SÉLECT.]
- 5 [↕] : "Oui" → [SÉLEC.] / [SÉLECT.]
- 6 Effectuer la procédure selon l'appareil.
Combiné : [OFF]
Poste de base : [EXIT]

Répertoire

Répertoire

Il est possible d'ajouter 100 noms (max. de 16 caractères) et numéros de téléphone (max. de 24 chiffres) au répertoire, et d'attribuer chaque inscription du répertoire au groupe désiré (p. 23).

Important :

- Toutes les inscriptions peuvent être partagées par le poste de base et tout combiné enregistré.

Ajout d'inscriptions au répertoire

Combiné / Poste de base

- 1 Effectuer la procédure selon l'appareil.
Combiné : [◀] □□ → [MENU]
Poste de base : [□□] → [MENU]
- 2 [↕] : "Ajout au répertoire" → [SÉLEC.] / [SÉLECT.]
- 3 Entrer le nom du correspondant. → [OK]
- 4 Entrer le numéro de téléphone du correspondant.
→ [OK]
- 5 [↕] : Sélectionner le groupe désiré. → [SÉLEC.] / [SÉLECT.] 2 fois
- 6 Effectuer la procédure selon l'appareil.
Combiné : [OFF]
Poste de base : [EXIT]

Nota sur le poste de base :

- Il est également possible d'ajouter des inscriptions comme suit :
Appuyer sur [□□]. → [AJOUT] → Passer à l'étape 3.

Table des caractères pour la saisie des noms

Lors de la saisie des caractères, il est possible d'alterner entre les majuscules et les minuscules en appuyant sur ☒ (A→a).

Touche	Caractères
[1]	& ' () * , - . / 1
[2]	A B C 2 a b c 2
[3]	D E F 3 d e f 3
[4]	G H I 4 g h i 4

Touche	Caractères
[5]	J K L 5 j k l 5
[6]	M N O 6 m n o 6
[7]	P Q R S 7 p q r s 7
[8]	T U V 8 t u v 8
[9]	W X Y Z 9 w x y z 9
[0]	_ 0
[#]	#

- Pour entrer un autre caractère correspondant à la même touche :
Combiné : Appuyer sur [▶] pour déplacer le curseur jusqu'à l'espace suivant.
Poste de base : Appuyer sur [▶▶] pour déplacer le curseur jusqu'à l'espace suivant.
- Si aucune pression n'est effectuée sur une touche de composition en moins de 2 secondes après la sélection d'un caractère, ce caractère sera mémorisé et le curseur se déplacera à l'espace suivant.
- _ dans le tableau ci-dessus indique un espace.

Suppression d'un caractère ou d'un chiffre

Combiné : Appuyer sur [◀] ou [▶]. → [ANNULER]

Poste de base : Appuyer sur [◀◀] ou [▶▶]. → [ANNUL.]

- Appuyer et maintenir la touche [ANNULER] / [ANNUL.] pour effacer tous les caractères ou chiffres.

Mise en mémoire d'une liste de recomposition dans le répertoire téléphonique

Des numéros de téléphone d'un maximum de 24 chiffres peuvent être mis en mémoire dans le répertoire téléphonique.

Combiné / Poste de base

- 1 Effectuer la procédure selon l'appareil.
Combiné : [▶] REDIAL
Poste de base : [REDIAL]
- 2 [↕] : Sélectionner le numéro de téléphone désiré.
→ [SAUV.]
- 3 Pour mettre le nom en mémoire, continuer à partir de l'étape 3, "Modification des inscriptions", p. 23.

Sauvegarde des données des demandeurs dans le répertoire téléphonique

Combiné

- 1 [▼] CID
- 2 [↕] : Sélectionner l'inscription désirée. → [MENU]
 - Pour modifier le numéro : [↕] : "Modifier" → [SÉLEC.]
Appuyer à répétition sur [MODIFIER] jusqu'à ce que le numéro de téléphone soit affiché dans le format désiré. Ensuite, appuyer sur [SAUV.].
Passer à l'étape 4.
- 3 [↕] : "sauv. id. dem." → [SÉLEC.]
- 4 [↕] : "Répertoire" → [SÉLEC.]
- 5 Poursuivre à partir de l'étape 3, "Modification des inscriptions", p. 23.

Poste de base

- 1 [ID]
- 2 [↕] : Sélectionner l'inscription désirée.
 - Pour modifier le numéro, appuyer à répétition sur [MODIF.] jusqu'à ce que le numéro de téléphone soit affiché dans le format désiré.
- 3 [SAUV.]
- 4 [↕] : "Répertoire" → [SÉLECT.]
- 5 Poursuivre à partir de l'étape 3, "Modification des inscriptions", p. 23.

Groupes

Les groupes peuvent aider l'utilisateur à repérer des inscriptions du répertoire rapidement et facilement. Vous pouvez modifier les noms de groupes attribués aux inscriptions du répertoire ("Amis", "Famille", etc.). En faisant entendre différentes tonalités pour différents groupes de demandeurs, il est possible d'identifier le demandeur (identification par sonnerie) si vous avez un abonnement à un service d'affichage du demandeur.

Modification des noms de groupes/Définition des identifications par sonnerie

Les noms de groupe par défaut sont "Groupe 1" à "Groupe 9".

Combiné / Poste de base

- 1 Effectuer la procédure selon l'appareil.
Combiné : [◀] □□ → [MENU]
Poste de base : [□□] → [MENU]
- 2 [↕] : "Groupe" → [SÉLEC.] / [SÉLECT.]

- 3 [↕] : Sélectionner le groupe désiré. → [SÉLEC.] / [SÉLECT.]
- 4 Pour modifier les noms de groupes
[↕] : "Nom groupe" → [SÉLEC.] / [SÉLECT.]
→ Modifier le nom (maximum 10 caractères). → [SAUV.]
- 5 Pour définir la tonalité de sonnerie d'un groupe (combiné)
[↕] : Sélectionner le réglage actuel de la tonalité de sonnerie par groupe. → [SÉLEC.] → [↕] : Sélectionner la tonalité de sonnerie désirée. → [SAUV.]
- 6 Effectuer la procédure selon l'appareil.
Combiné : [OFF]
Poste de base : [EXIT]

Recherche et composition d'une inscription au répertoire téléphonique

Combiné / Poste de base

- 1 Effectuer la procédure selon l'appareil.
Combiné : [◀] □□
Poste de base : [□□]
- 2 Pour faire défiler toutes les inscriptions
[↕] : Sélectionner l'inscription désirée.
Pour effectuer une recherche par le premier caractère
 - ① Appuyer sur la touche de composition ([0] à [9], ou [#]) contenant le caractère recherché (p. 22).
 - ② [↕] : Si nécessaire, défiler dans le répertoire.
 Pour effectuer une recherche par groupe
 - ① [GROUPE]
 - ② [↕] : Sélectionner le groupe désiré. → [SÉLEC.] / [SÉLECT.]
 - ③ [↕] : Si nécessaire, défiler dans le répertoire.
- 3 Effectuer la procédure selon l'appareil.
Combiné : [↶]
Poste de base : Décrocher le combiné câblé.

Modification des inscriptions

Combiné

- 1 Repérer l'inscription désirée (p. 23).
- 2 [MENU] → [↕] : "Modifier" → [SÉLEC.]
- 3 Au besoin, modifier le nom. → [OK]
- 4 Au besoin, modifier le numéro de téléphone. → [OK]

Répertoire

- 5 [↕] : Sélectionner le groupe désiré (p. 23). → [SÉLEC.] 2 fois → [OFF]

Poste de base

- 1 Repérer l'inscription désirée (p. 23).
- 2 [MODIF.]
- 3 Au besoin, modifier le nom. → [OK]
- 4 Au besoin, modifier le numéro de téléphone. → [OK]
- 5 [↕] : Sélectionner le groupe désiré (p. 23). → [SÉLECT.] 2 fois → [EXIT]

Suppression des inscriptions

Suppression d'une inscription

Combiné

- 1 Repérer l'inscription désirée (p. 23).
- 2 [MENU] → [↕] : "Supprimer" → [SÉLEC.]
- 3 [↕] : "Oui" → [SÉLEC.] → [OFF]

Poste de base

- 1 Repérer l'inscription désirée (p. 23).
- 2 [SUPPR.] → [↕] : "Oui" → [SÉLECT.] → [EXIT]

Suppression de toutes les inscriptions

Combiné / Poste de base

- 1 Effectuer la procédure selon l'appareil.
Combiné : [←] □□ → [MENU]
Poste de base : [□□] → [MENU]
- 2 [↕] : "Supprimer tout" → [SÉLEC.] / [SÉLECT.]
- 3 [↕] : "Oui" → [SÉLEC.] / [SÉLECT.]
- 4 [↕] : "Oui" → [SÉLEC.] / [SÉLECT.]
- 5 Effectuer la procédure selon l'appareil.
Combiné : [OFF]
Poste de base : [EXIT]

Composition séquentielle

Cette fonction permet de composer des numéros de téléphone (inscrits au répertoire du combiné) dans le cours d'une communication. Cette fonction peut être utilisée, par exemple, pour composer le numéro d'accès d'une carte d'appel ou le NIP d'un compte bancaire mémorisé dans le répertoire téléphonique du combiné sans avoir à le composer manuellement.

Combiné / Poste de base

- 1 Effectuer la procédure selon l'appareil.
Combiné : Au cours d'une communication avec un interlocuteur externe, appuyer sur [←] □□.
Poste de base : Au cours d'une communication avec un interlocuteur externe, appuyer sur [□□].
- 2 [↕] : Sélectionner l'inscription désirée.
- 3 Appuyer sur [APPELER] pour composer le numéro.

Nota :

- Lors de la mémorisation du numéro d'accès pour la carte d'appel et du NIP dans le répertoire sous une seule inscription, appuyer sur [▲] (Pause) sur le combiné ou [PAUSE] sur le poste de base pour insérer des pauses après le numéro d'accès et le NIP là où cela est nécessaire (p. 15).
- Avec un téléphone à impulsions/cadran, il est nécessaire d'appuyer sur [☒] (TONE) avant d'appuyer sur [←] □□ sur le combiné ou [□□] sur le poste de base à l'étape 1 pour pouvoir utiliser temporairement la composition par tonalité. Lors d'ajout d'entrées au répertoire téléphonique, il est recommandé d'ajouter [☒] (TONE) au début des numéros de téléphone pour la composition séquentielle (p. 22).

Composition rapide

Il est possible de sauvegarder des numéros de téléphone sur le poste de base et le combiné séparément :

- Combiné : jusqu'à 9 inscriptions.
- Poste de base : jusqu'à 9 inscriptions.

Attribution d'un numéro de téléphone aux touches de composition rapide

Combiné

Il est possible d'attribuer 1 numéro de téléphone à chacune des touches de composition rapide ([1] à [9]).

■ En entrant directement les numéros de téléphone :

- 1 Appuyer et maintenir une pression sur la touche de composition rapide ([1] à [9]). → [AJOUTER]
- 2 [↕] : "Manuel" → [SÉLEC.]
- 3 Entrer le nom du correspondant (max. de 16 caractères). → [OK]
- 4 Entrer le numéro de téléphone du correspondant (max. de 24 chiffres). → [OK]
- 5 [SÉLEC.] → [OFF]

■ À partir du répertoire :

- 1 Appuyer et maintenir une pression sur la touche de composition rapide ([1] à [9]). → **[AJOUTER]**
- 2 [↕] : "Répertoire" → **[SÉLEC.]**
- 3 [↕] : Sélectionner l'inscription désirée.
- 4 **[SAUV.]** → **[OFF]**

Poste de base

■ En entrant directement les numéros de téléphone :

- 1 **[SPEED DIAL]**
- 2 [↕] : Sélectionner la touche de composition rapide désirée. → **[MODIF.]**
- 3 Entrer le nom du correspondant (max. de 16 caractères). → **[OK]**
- 4 Entrer le numéro de téléphone du correspondant (max. de 24 chiffres). → **[OK]**
- 5 **[SÉLECT.]** → **[EXIT]**

■ À partir du répertoire :

- 1 **[SPEED DIAL]**
- 2 [↕] : Sélectionner la touche de composition rapide désirée. → **[□□]**
- 3 [↕] : Sélectionner l'inscription désirée.
- 4 **[SAUV.]** → **[EXIT]**

Nota sur le poste de base et le combiné :

- Si une inscription du répertoire téléphonique assignée à une touche de composition rapide est modifiée, l'inscription modifiée n'est pas transférée à la touche de composition rapide.

Nota sur le poste de base :

- Il est également possible de sélectionner l'inscription manuellement de la manière suivante :
 - Appuyer et maintenir une pression sur la touche de composition rapide ([1] à [9]).
 - Appuyer sur **[SPEED DIAL]**, puis appuyer sur la touche de composition rapide désirée ([1] à [9]).

Modification d'une attribution

Combiné

- 1 Appuyer et maintenir une pression sur la touche de composition rapide ([1] à [9]). → **[MENU]**
- 2 [↕] : "Modifier" → **[SÉLEC.]**
- 3 Au besoin, modifier le nom. → **[OK]**
- 4 Au besoin, modifier le numéro de téléphone. → **[OK]**

5 [SÉLEC.] → [OFF]

Poste de base

- 1 **[SPEED DIAL]**
- 2 [↕] : Sélectionner l'inscription désirée. → **[DÉTAILS]**
- 3 **[MODIF.]**
- 4 Au besoin, modifier le nom. → **[OK]**
- 5 Au besoin, modifier le numéro de téléphone. → **[OK]**
- 6 **[SÉLECT.]** → **[EXIT]**

Suppression d'une inscription

Combiné

- 1 Appuyer et maintenir une pression sur la touche de composition rapide ([1] à [9]). → **[MENU]**
- 2 [↕] : "Supprimer" → **[SÉLEC.]**
- 3 [↕] : "Oui" → **[SÉLEC.]**
- 4 **[OFF]**

Poste de base

- 1 **[SPEED DIAL]**
- 2 [↕] : Sélectionner l'inscription désirée. → **[DÉTAILS]**
- 3 **[SUPPR.]**
- 4 [↕] : "Oui" → **[SÉLECT.]**
- 5 **[EXIT]**

Consultation d'une inscription/Pour faire un appel

Combiné

- 1 Appuyer et maintenir une pression sur la touche de composition rapide ([1] à [9]).
- 2 Pour faire un appel, appuyer sur [☎].

Poste de base

- 1 **[SPEED DIAL]**
- 2 [↕] : Sélectionner l'inscription désirée.
- 3 Décrocher le combiné câblé.

Nota sur le poste de base :

- Il est possible de composer des numéros de téléphone attribués à des touches de composition rapide au cours d'une communication.

Répertoire

Touches de composition à 1 touche

Il est possible d'attribuer des numéros de téléphone ou des numéros de poste aux touches de composition à 1 touche du poste de base (1 à 3).

- Numéros de téléphone de lignes extérieures
- Numéros de poste de combinés

Nota :

- Il est possible de transférer un appel vers un combiné. Lors d'une communication avec un interlocuteur externe, appuyer sur la touche de composition à 1 touche à laquelle est assigné un numéro de poste. L'appel est mis en garde et le poste de base appelle le combiné. Dès que le combiné répond, poser le combiné câblé sur son socle pour réaliser le transfert.

Ajout de numéros de téléphone de lignes extérieures

Poste de base

■ En entrant directement les numéros de téléphone :

- 1 Appuyer et maintenir une pression sur la touche de composition à 1 touche désirée (1 à 3). → **[MODIF.]**
- 2 Entrer le nom du correspondant (max. de 16 caractères). → **[OK]**
- 3 Entrer le numéro de téléphone du correspondant (max. de 24 chiffres). → **[OK]**
- 4 **[SÉLECT.]** → **[EXIT]**

■ À partir du répertoire :

- 1 Appuyer et maintenir une pression sur la touche de composition à 1 touche désirée (1 à 3).
- 2 **[□□]**
- 3 **[↕]** : Sélectionner l'inscription désirée.
- 4 **[SAUV.]** → **[EXIT]**

Nota :

- Si une inscription du répertoire téléphonique assignée à une touche de composition à 1 touche est modifiée, l'inscription modifiée n'est pas transférée à la touche de composition à 1 touche.

Ajout de numéros de poste de combinés

Poste de base

- 1 Appuyer et maintenir une pression sur la touche de composition à 1 touche désirée (1 à 3). → **[MODIF.]**
- 2 Appuyer sur **[INTERC.]**.
- 3 **[↕]** : Sélectionner l'appareil désiré. → **[SÉLECT.]** 2 fois → **[EXIT]**

Affichage, modification ou effacement d'une inscription

Poste de base

- 1 Appuyer et maintenir une pression sur la touche de composition à 1 touche désirée (1 à 3).
 - Après affichage, appuyer sur **[EXIT]** pour quitter.
- 2 **Pour modifier une inscription**
[MODIF.] → Si nécessaire, modifier le nom. → **[OK]** → Si nécessaire, modifier le numéro de téléphone. → **[OK]** → **[SÉLECT.]** → **[EXIT]**
Pour effacer une inscription
[SUPPR.] → **[↕]** : "Oui" → **[SÉLECT.]** → **[EXIT]**

Établissement d'un appel

Poste de base

Appuyer sur la touche de composition à 1 touche désirée (1 à 3), puis décrocher le combiné câblé.

Nota :

- Il est possible de composer des numéros de téléphone attribués à des touches de composition à 1 touche au cours d'une communication.

Liste du menu

Pour accéder aux fonctions, il existe 2 méthodes.

Combiné / Poste de base

■ Défilement dans les menus affichés

- 1 [MENU]
- 2 Appuyer sur [▼] ou [▲] pour sélectionner le menu principal désiré. → [SÉLEC.] / [SÉLECT.]
- 3 Appuyer sur [▼] ou [▲] pour sélectionner la rubrique désirée à partir des sous-menus suivants. → [SÉLEC.] / [SÉLECT.]
- 4 Appuyer sur [▼] ou [▲] pour sélectionner le paramètre désiré. → [SAUV.]

■ Utilisation des codes de commandes directes

- 1 [MENU] → Entrer le code désiré.
Exemple : Appuyer sur [MENU]#101.
- 2 Sélectionner le paramètre désiré. → [SAUV.]

Nota :









- La colonne des appareils indique le(s) appareil(s) qui peuvent être utilisés pour programmer la fonction.
 : Seul le combiné peut programmer la rubrique.
 : Seul le poste de base peut programmer la rubrique.
 : Le poste de base et le combiné peuvent tous les deux programmer la rubrique.
- Pour quitter ce paramétrage, appuyer sur la touche [OFF] du combiné ou sur la touche [EXIT] du poste de base.
- Dans le tableau ci-dessous, < > indique le réglage par défaut.
- Dans le tableau ci-dessous,  indique le numéro de page de référence.
- L'ordre d'affichage du menu et du sous-menu peut varier selon le modèle.

Tableau d'affichage du menu arborescent et codes de commandes directes

Menu principal :  "Répertoire"

Fonctionnement	Code	Appareil	
Consultation d'une inscription du répertoire.	#280		23





Menu principal :  "Liste demandeur"

Fonctionnement	Code	Appareil	
Consultation de la liste des demandeurs.	#213		39











Menu principal :

Combiné :  "Répondeur"

Poste de base :  "Répondeur"

Sous-menu 1	Sous-menu 2	Paramétrage	Code	Appareil	
Lecture nouveau	–	–	#323		41
Lecture tout	–	–	#324		41
Effacer tous messages*1	–	–	#325		42

Programmation

Sous-menu 1	Sous-menu 2	Paramétrage	Code	Appareil	👉
Message réponse	Enregistrer msg-réponse* ¹	-	#302		40
	Vérifier msg-réponse	-	#303		41
	Pré-enregistr.* ¹ (Réactiver le message réponse préenregistré)	-	#304		40
Avis de nouv.message* ¹	Appel sortant - Activé/Désact	Activé <Désactivé>	#338		42
	Appel sortant - Notification à	-			
	Appel sortant - Code distance	Activer <Désactiver>			
	Bip sur poste de base	Activé <Désactivé>	#339		42
Paramètres	Nbre sonneries* ¹	2-7 coups <4 coups> Économiseur frais	#211		45
	Durée enregis.* ¹	1 min <3 min> Msg-rép.seul.* ²	#305		46
	Code distance* ¹	<111>	#306		44
	Filtrage appels	<Activé> Désactivé	#310		45
Répondeur activé* ¹	-	-	#327		40
Répondeur désactivé* ¹	-	-	#328		40



Menu principal :  "Accès MV" (MV : messagerie vocale)

Fonctionnement	Code	Appareil	👉
Écoute des messages vocaux.	#330		48

Menu principal :  "Intercom."

Fonctionnement	Code	Appareil	👉
Recherche de l'appareil désiré.	#274		18

Menu principal :  "Réglage date et heure"

Sous-menu 1	Sous-menu 2	Paramétrage	Code	Appareil	👉
Date et heure* ¹	-	-	#101		13
Alarme mémo	Avert.1-3	Une fois Quotidien Hebdo. <Désactivé>	#720		32

Programmation

Sous-menu 1	Sous-menu 2	Paramétrage	Code	Appareil	👉
Ajustement horodateur*1, *3	-	<Id. dem. auto> Manuel	#226		-

Menu principal : “Composition rapide”

Fonctionnement	Code	Appareil	👉
Consultation d'une attribution de touche de composition rapide.	#261		24

Menu principal : “Réglages”

Sous-menu 1	Sous-menu 2	Paramétrage	Code	Appareil	👉
Modifications sonnerie	Volume sonnerie	Sans sonn.-6 <6>	#160		-
	Tonalité sonnerie*4, *5	<Tonalité 1>	#161		-
	Mode nuit - Activé/Désact	Activé <Désactivé>	#238		33
	Mode nuit - Début/Fin	<23:00/06:00>	#237		33
	Mode nuit - Sélect. groupe	Groupe 1-9	#241		33
Réglage date et heure	Date et heure*1	-	#101		13
	Alarme mémo - Avert.1-3	Une fois Quotidien Hebdo. <Désactivé>	#720		32
	Ajustement horodateur*1, *3	<Id. dem. auto> Manuel	#226		-
Identification vocale (Identification vocale du demandeur)	-	Combiné : <Activé> Désactivé Poste de base :*1 Activé <Désactivé>	#162		37

Programmation

Sous-menu 1	Sous-menu 2	Paramétrage	Code	Appareil	👉
Paramètre localis. clés*6 - 1 :Ajout nouvel appareil (pour Localisat.1)*7 - 2 :Ajout nouvel appareil (pour Localisat.2) - 3 :Ajout nouvel appareil (pour Localisat.3) - 4 :Ajout nouvel appareil (pour Localisat.4)	Changer nom*1	Localisat.1	#6561		-
		Localisat.2*8	#6562*8		
		Localisat.3*8	#6563*8		
		Localisat.4*8	#6564*8		
	Enregistrement	-	#6571		-
			#6572*8		
			#6573*8		
			#6574*8		
	Désenregistrement	-	#6581		-
			#6582*8		
			#6583*8		
			#6584*8		
Bloquer appel*1	Bloquer un seul numéro	-	#217		19
	Bloq. série de numéros	-			20
	Bloquer inconnu	Bloqué <Débloqué>	#240		20
	Premier coup de sonnerie	<Oui> Non	#173		20
Comp. 1 touche	-	-	#247		26
Composition rapide	-	-	#261		24
Enregistrer msg-réponse*1	-	-	#302		40
Messager. vocale	Sauvegarde No code MV*1	-	#331		47
	Détection avertis. MV*1	<Activé> Désactivé	#332		47
Contraste ACL (Contraste de l'affichage)	-	Combiné : Niveau 1-4 <2> Poste de base : Niveau 1-6 <3>	#145		-
Nom du combiné	-	-	#104		35
Aff. du nom	-	Activé <Désactivé>	#105		36
Intercom auto	-	Activé <Désactivé>	#273		18
Tonalité touche	-	<Activé> Désactivé	#165		-
Communicat. auto*9	-	Activé <Désactivé>	#200		15

Programmation

Sous-menu 1	Sous-menu 2	Paramétrage	Code	Appareil	
Réglage ligne*1	Régler mode composition	Impulsions <Tonalité>	#120		13
	Touche commutation*10	900 ms <700 ms> 600 ms 400 ms 300 ms 250 ms 200 ms 160 ms 110 ms 100 ms 90 ms 80 ms	#121		16
	Réglage mode ligne*11	A 	#122		-
	Choix AppAttente*1 (Options d'appel en attente de luxe)	Activé <Désactivé>	#215		38
Mode privé*1	-	Activé <Désactivé>	#194		17
Enregistrement	Enregistrer combiné	-	#130		36
	Désenregistrement*2	-	#131		36
Désenregistrement*2	-	-	#131		36
Mode économie batterie	-	Activé <Désactivé>	#150		10
Changer langue	Affichage	<English> Français	#110		13
	Guide vocal*1	<English> Français	#112		13

Menu principal : "Soutien client"



Fonctionnement	Code	Appareil	
Affichage de l'adresse Internet du support technique.	#680		-

Menu principal : "Moniteur pour bébé"

Sous-menu 1	Sous-menu 2	Paramétrage	Code	Appareil	
Activé/Désact	-	Activé <Désactivé>	#268		34
Sensibilité	-	Faible charge <Moyenne> Pleine charge	#269		35

Programmation

Menu principal :  "Localis. clés"*6

Sous-menu 1	Sous-menu 2	Paramétrage	Code	Appareil	
Rech	-	-	#655		-
Vérification pile	-	-			

- *1 Si la programmation de ces paramètres est effectuée sur l'un des appareils, il n'est pas nécessaire d'effectuer ce même paramétrage sur un autre appareil.
- *2 Ce menu n'est pas affiché lors du défilement des menus affichés. Disponible uniquement avec les codes de commandes directes.
- *3 Cette fonction permet à l'appareil de régler automatiquement l'heure et la date sur réception des renseignements sur le demandeur incluant l'heure et la date.
Pour désactiver cette fonction, sélectionner "Id. dem. auto". Pour activer cette fonction, sélectionner "Manuel". (Pour les abonnés au service d'affichage du demandeur seulement)
Pour pouvoir utiliser cette fonction, il est nécessaire d'avoir déjà réglé la date et l'heure (p. 13).
- *4 Les mélodies préenregistrées dans cet appareil ("Tonalité 3" à "Mélodie 10") sont utilisées avec la permission de © 2009 Copyrights Vision Inc.
- *5 Si un abonnement a été souscrit au service de sonnerie distinctive, sélectionner une tonalité (tonalité 1 ou 2). Si une mélodie est sélectionnée, il ne sera pas possible de distinguer les lignes au moyen de leurs sonneries.
- *6 Ce paramétrage est disponible en présence du localisateur de clés (KX-TGA20). Pour plus de renseignements sur le localisateur de clés, consulter le guide d'installation.
- *7 Pour les modèles avec localisateurs de clés fournis, l'affichage indique "1 :Localisat.1".
- *8 Si vous avez enregistré 2 localisateurs ou plus.
- *9 Si un abonnement a été souscrit au service d'affichage du demandeur et que l'utilisateur désire consulter les renseignements affichés après avoir décroché le combiné pour prendre l'appel, désactiver cette fonction.
- *10 La temporisation - ou délai - est fonction du central téléphonique ou de l'autocommutateur privé hôte. Au besoin, communiquer avec le fournisseur de l'autocommutateur privé (PBX).
- *11 En règle générale, le paramétrage du mode de la ligne ne devrait pas être modifié. Ce paramétrage maintient automatiquement le volume du récepteur au niveau approprié selon l'état actuel de la ligne. Régler le mode ligne à "A" lorsque l'état de la ligne est mauvais.

Avertisseur

Un avertisseur sonore retentit à l'heure réglée pendant 1 minute et est répété 5 fois à des intervalles de 5 minutes (fonction répétition). L'affichage d'une note de texte peut aussi être associée à l'avertisseur. Un total de 3 heures différentes d'avertisseur peuvent être programmées pour chaque combiné. Vous pouvez définir 3 options d'avertisseur différentes (une fois, quotidien ou hebdomadaire) pour chaque heure d'avertisseur réglé.

Important :

- S'assurer que les réglages de la date et de l'heure sont justes (p. 13).

Combiné

- 1 [MENU]#720
- 2  : Sélectionner l'avertisseur désiré. → [SÉLEC.]

- 3  : Sélectionner le mode d'avertisseur désiré. → [SÉLEC.]

"Désactivé"	L'avertisseur est désactivé. Passer à l'étape 9.
"Une fois"	L'avertisseur se fait entendre une fois à l'heure prédéterminée.
"Quotidien"	Un avertisseur est émis quotidiennement à l'heure prédéterminée. Passer à l'étape 5.
"Hebdo."	Un avertisseur est émis hebdomadairement à l'heure prédéterminée.

- 4 Poursuivre l'opération selon la sélection à l'étape 3.

■ Une fois :

Entrer la date et le mois désirés. → [OK]

■ Hebdomadairement :

 : Sélectionner le jour de la semaine désiré et appuyer sur [SÉLEC.]. → [OK]

- 5 Régler l'heure désirée. → [OK]
- 6 Saisir la note de texte (max. de 10 caractères). → [OK]
- 7 [↕] : Sélectionner la tonalité d'avertisseur désirée. → [SÉLEC.]
 - Il est recommandé de sélectionner une tonalité différente de celle pour les appels entrants.
- 8 [↕] : Sélectionner le paramétrage souhaité pour la fonction de répétition de l'avertisseur. → [SAUV.]
- 9 [SÉLEC.] → [OFF]

Nota :

- Appuyer sur [ARRÊT] pour arrêter complètement l'avertisseur.
- Lorsque le combiné est en communication, l'avertisseur ne se fera pas entendre avant qu'il soit mis en mode attente.
- Appuyer sur n'importe quelle touche de composition ou [RÉPÉTER] pour arrêter le retentissement mais préserver l'activation de la fonction de répétition de l'avertisseur.
- Si vous souhaitez faire un appel externe quand la fonction de répétition de l'avertisseur est activée, veuillez désactiver cette fonction avant de faire l'appel.

Mode de nuit

Le mode de nuit permet de sélectionner une durée durant laquelle la sonnerie ne sera pas émise sur le combiné et/ou le poste de base lors de la réception des appels. Cette fonction est très utile pour éviter d'être dérangé par des appels, par exemple pendant les heures de sommeil. Le mode de nuit peut être réglé séparément pour chaque appareil.

En utilisant la fonction de groupe du répertoire (p. 23), il est également possible de choisir des groupes de demandeurs dont les appels peuvent outrepasser le mode de nuit, faisant sonner le combiné (uniquement pour les abonnés au service d'affichage du demandeur).

Important :

- S'assurer que les réglages de la date et de l'heure sont justes (p. 13).
- Lors du réglage de l'avertisseur, celui-ci sera émis même si le mode de nuit a été activé.

Activation/Désactivation du mode de nuit

Combiné

- 1 [MENU]#238

- 2 [↕] : Sélectionner le paramètre désiré. → [SAUV.]
 - Si "Désactivé" a été sélectionné, appuyer sur [OFF] pour quitter.
- 3 Entrer l'heure désirée (heure et minutes) pour le début de cette fonction. → [OK]
- 4 Entrer l'heure désirée (heure et minutes) pour la fin de cette fonction.
- 5 [SAUV.] → [OFF]

Poste de base

- 1 [MENU]#238
- 2 [↕] : Sélectionner le paramètre désiré. → [SAUV.]
 - Si "Désactivé" a été sélectionné, appuyer sur [EXIT] pour quitter.
- 3 Entrer l'heure désirée (heure et minutes) pour le début de cette fonction. → [OK]
- 4 Entrer l'heure désirée (heure et minutes) pour la fin de cette fonction.
- 5 [SAUV.] → [EXIT]

Changement de l'heure de début et de fin

Combiné / Poste de base

- 1 [MENU]#237
- 2 Poursuivre à partir de l'étape 3 pour le combiné ou de l'étape 3 pour le poste de base, "Activation/ Désactivation du mode de nuit", p. 33.

Sélection des groupes pour contourner le mode de nuit

Combiné / Poste de base

- 1 [MENU]#241
- 2 [↕] : Sélectionner le groupe désiré. → [SÉLEC.] / [SÉLECT.]
 - "✓" est affiché à côté des numéros de groupes sélectionnés.
 - Pour annuler le groupe sélectionné : [↕] : Sélectionner le groupe. → Appuyer une nouvelle fois sur [SÉLEC.] / [SÉLECT.]. "✓" disparaît.
- 3 [SAUV.]
- 4 Effectuer la procédure selon l'appareil.
Combiné : [OFF]
Poste de base : [EXIT]

Programmation

Interphone de surveillance de bébé

Cette fonction vous permet de faire l'écoute des bruits dans une pièce où un autre combiné se trouve, vous facilitant la surveillance à distance à l'intérieur de la maison ou d'un autre endroit. Le poste sous écoute (placé, par exemple, dans la chambre du bébé) appelle automatiquement le poste d'écoute, le poste de base ou le numéro de téléphone mémorisé dès qu'il détecte un bruit.

Important :

- Il faut effectuer un test de la fonction Interphone de surveillance de bébé pour s'assurer qu'elle est correctement configurée. Par exemple, tester la sensibilité au son. Vérifier la connexion si la fonction Interphone de surveillance de bébé est censée appeler une ligne extérieure.
- Cette fonction ne doit pas être utilisée pour remplacer la surveillance par un médecin ou un soignant. Il appartient au soignant de rester à proximité pour gérer toute éventualité.

Nota :

- Si l'appareil est connecté à un système d'autocommutateur privé, vous ne pouvez pas activer la fonction Interphone de surveillance de bébé.
- En mode de surveillance, la consommation de la pile est augmentée. Nous vous recommandons de laisser le poste sous écoute sur le chargeur.
- Le poste sous écoute ne sonne jamais lorsqu'il est surveillé. Si le poste de base est placé à proximité du poste sous écoute, il est conseillé de couper le volume de sonnerie du poste de base (p. 29).

Paramétrage de l'interphone de surveillance de bébé

Effectuer le paramétrage avec le poste sous écoute (par exemple, le combiné placé dans la chambre du bébé).

Surveillance à l'aide d'un poste

La fonction interne de surveillance de bébé est disponible :

- entre divers combinés
- entre un combiné et le poste de base

Combiné

- 1 [MENU] [#] [2] [6] [8]
- 2 [↕] : "Activé" → [SÉLEC.]

- 3 [↕] : Sélectionner le numéro du poste que vous souhaitez utiliser pour effectuer la surveillance. → [SAUV.]

- "Moniteur bébé" s'affiche.
- Le nom/numéro enregistré s'affiche.

Nota :

- Quand cette fonction est activée, un autre combiné ou le poste de base peut écouter le poste sous écoute en établissant une intercommunication.

Surveillance à l'aide d'une ligne extérieure

Si vous activez cette fonction, l'appareil appellera un numéro de téléphone préprogrammé lorsque le poste détectera du bruit. En décrochant, vous entendrez ce qui se passe dans la pièce où le poste est situé.

Combiné

■ À partir du répertoire :

- 1 [MENU] [#] [2] [6] [8]
- 2 [↕] : "Activé" → [SÉLEC.]
- 3 [↕] : Sélectionner "Externe" pour surveiller depuis une ligne extérieure. → [MODIFIER] → [AJOUTER]
- 4 [↕] : "Répertoire" → [SÉLEC.]
- 5 [↕] : Sélectionner l'inscription au répertoire. → [SAUV.]
 - "Moniteur bébé" s'affiche.

Nota :

- Si vous modifiez une inscription du répertoire téléphonique qui est affectée à la surveillance, l'inscription modifiée n'est pas transférée au poste d'écoute.

■ En entrant directement les numéros de téléphone :

- 1 [MENU] [#] [2] [6] [8]
- 2 [↕] : "Activé" → [SÉLEC.]
- 3 [↕] : Sélectionner "Externe" pour surveiller depuis une ligne extérieure. → [MODIFIER] → [AJOUTER]
- 4 [↕] : "Manuel" → [SÉLEC.]
- 5 Entrer le nom désiré. → [OK]
- 6 Entrer le numéro désiré. → [OK] → [SÉLEC.]
 - "Moniteur bébé" s'affiche.

Nota :

- Le nom/numéro enregistré est affiché.

Désactivation de l'interphone de surveillance de bébé

Le poste sous écoute ne peut pas être utilisé lorsque l'interphone de surveillance de bébé est réglé sur "Activé".

Combiné

- 1 Appuyer sur [MENU] sur le poste actuellement sous écoute.
- 2 [↕] : "Activé/Désact" → [SÉLEC.]
- 3 [↕] : "Désactivé" → [SÉLEC.] → [OFF]

Modification d'un numéro de poste d'écoute externe

Combiné

- 1 Appuyer sur [MENU] sur le poste actuellement sous écoute.
- 2 [↕] : "Activé/Désact" → [SÉLEC.]
- 3 [↕] : "Activé" → [SÉLEC.]
- 4 [↕] : Sélectionner la ligne externe. → [MODIFIER]
- 5 [MENU] → [↕] : "Modifier" → [SÉLEC.]
- 6 Au besoin, modifier le nom. → [OK]
- 7 Si nécessaire, modifier le numéro de téléphone. → [OK] → [SÉLEC.]

Effacement d'un numéro de poste d'écoute externe

Combiné

- 1 Appuyer sur [MENU] sur le poste actuellement sous écoute.
- 2 [↕] : "Activé/Désact" → [SÉLEC.]
- 3 [↕] : "Activé" → [SÉLEC.]
- 4 [↕] : Sélectionner la ligne externe. → [MODIFIER]
- 5 [MENU] → [↕] : "Supprimer" → [SÉLEC.]
- 6 [↕] : "Oui" → [SÉLEC.] → [OFF]

Sensibilité de l'interphone de surveillance de bébé

Vous pouvez ajuster la sensibilité de l'interphone de surveillance de bébé. Augmenter ou diminuer la sensibilité pour ajuster le niveau de bruit nécessaire pour déclencher la fonction Interphone de surveillance de bébé.

- Cette fonction ne peut pas être réglée pendant un appel d'écoute.

Combiné

- 1 Appuyer sur [MENU] sur le poste actuellement sous écoute.
- 2 [↕] : "Sensibilité" → [SÉLEC.]

- 3 [↕] : Sélectionner le paramètre désiré. → [SAUV.] → [OFF]

Pour recevoir un appel de l'interphone de surveillance de bébé

■ Lorsqu'un poste est utilisé pour l'écoute :

Combiné : Appuyer sur [↶] pour répondre à l'appel.

Poste de base : Appuyer sur [☎] pour répondre à l'appel.

Si vous souhaitez répondre en utilisant le poste d'écoute, appuyer sur [SILENCE].

- Le poste d'écoute répond automatiquement aux appels quand la fonction d'intercommunication automatique est réglée sur "Activé" (p. 18).

Nota :

- Lors de la réception d'un appel externe durant une communication avec le combiné sous écoute, la tonalité d'interruption se fait entendre.

- Pour prendre l'appel sur le combiné, appuyer sur [OFF], puis appuyer sur [↶].
- Pour prendre l'appel sur le poste de base, appuyer sur [☎] 3 fois.*1

*1 Si la touche [SILENCE] est pressée, appuyer sur [☎] 2 fois.

■ Lorsqu'une ligne externe est utilisée pour l'écoute :

Répondre à l'appel.

Si vous souhaitez répondre en utilisant le poste d'écoute, appuyer sur [#]1 en utilisant la composition par tonalité.

La fonction Interphone de surveillance de bébé peut être désactivée en appuyant sur [#]0].

Nota :

- L'appareil coupe la communication automatiquement après 2 minutes.

Autres programmations

Changement du nom du combiné

Les noms par défaut des combinés sont "Combiné 1" à "Combiné 6". Vous pouvez personnaliser le nom de chaque combiné ("Robert", "Cuisine", etc.). Ceci est très utile lors d'intercommunications entre combinés. Pour afficher le nom du combiné en mode attente, activer la fonction d'affichage du nom de combiné (p. 36).

Programmation

Combiné

- 1 **[MENU]** **#** **1** **0** **4**
- 2 Entrer le nom désiré (ne comportant pas plus de 10 caractères).
- 3 **[SAUV.]** → **[OFF]**

Affichage du nom du combiné

Il est également possible de choisir si le nom du combiné sera affiché ou non. Par défaut, le réglage est sur "Désactivé".

Combiné

- 1 **[MENU]** **#** **1** **0** **5**
- 2 **[↕]** : Sélectionner le paramètre désiré. → **[SAUV.]**
→ **[OFF]**

Enregistrement d'un combiné

Fonctionnement avec combinés supplémentaires

Combinés supplémentaires

Il est possible d'enregistrer jusqu'à 6 combinés auprès du poste de base.

Important :

- Se reporter à la p. 4 pour des informations sur les modèles disponibles.

Enregistrement d'un combiné auprès du poste de base

Le combiné fourni et le poste de base sont préenregistrés. Si pour une raison ou une autre, le combiné n'était pas enregistré auprès du poste de base, refaire son enregistrement.

- 1 **Combiné :**
[MENU] **#** **1** **3** **0**
- 2 **Poste de base :**
Maintenir la touche **[LOCATOR]** enfoncée pendant environ 5 secondes.
 - Si la sonnerie se fait entendre sur tous les combinés enregistrés, appuyer de nouveau sur **[LOCATOR]** pour y mettre un terme, puis recommencer cette étape.

- 3 **Combiné :**

Appuyer sur **[OK]**, puis attendre l'émission de la tonalité prolongée.

Désenregistrement d'un combiné

Un combiné peut annuler son enregistrement auprès du poste de base ou celui d'autres combinés enregistrés auprès de ce même poste de base. Cela permet au combiné de mettre un terme à sa communication sans fil avec le système.

Combiné / Poste de base

- 1 **[MENU]** **#** **1** **3** **1**
 - Tous les combinés enregistrés auprès du poste de base sont affichés.
- 2 **[↕]** : Sélectionner le combiné à désenregistrer. → **[SÉLEC.]** / **[SÉLECT.]**
- 3 **[↕]** : "Oui" → **[SÉLEC.]** / **[SÉLECT.]**
- 4 Effectuer la procédure selon l'appareil.
Combiné : **[OFF]**
Poste de base : **[EXIT]**

Utilisation du service d'affichage du demandeur

Important :

- Cet appareil est compatible avec le service d'affichage du demandeur offert par les fournisseurs de services. Pour utiliser les fonctions de l'affichage du demandeur, il est nécessaire de souscrire au service d'affichage du demandeur. Communiquer avec votre fournisseur de service téléphonique pour de plus amples renseignements.

Caractéristiques d'affichage du demandeur

Combiné / Poste de base

Lorsqu'un appel externe est reçu, les renseignements sur le demandeur s'affichent.

Les renseignements sur les 50 derniers demandeurs sont inscrits sur la liste des demandeurs, classés à partir du plus récent appel jusqu'au plus ancien.

- Si l'appareil ne peut saisir les renseignements sur le demandeur, l'un ou l'autre des messages suivants s'affiche :
 - “Nom/num. non disponib.”*1 “Nom/numéro non disponible”*2 : Le demandeur appelle depuis un secteur dans lequel le service d'affichage du demandeur n'est pas disponible.
 - “Appel privé” : Le demandeur a demandé qu'aucun renseignement le concernant ne soit transmis.
 - “Interurbain” : Il s'agit d'un appel interurbain.
- Si l'appareil est relié à un autocommutateur, il se pourrait que les renseignements sur le demandeur ne puissent être saisis. Communiquer avec le fournisseur du système.

*1 Combiné

*2 Poste de base

Appels manqués

Combiné / Poste de base

Si l'appel est laissé sans réponse, l'appareil le traite comme un appel manqué. Le message “Appel manqué” est affiché.

Nota :

- Même en présence d'appels manqués non consultés, “Appel manqué” disparaît de l'affichage en attente lorsqu'une des opérations suivantes est effectuée par l'un des combinés enregistrés :

- Un combiné est déposé sur le chargeur.
- La touche **[OFF]** du combiné est pressée.
- La touche **[EXIT]** du poste de base est pressée.

Affichage personnalisé du nom

Lorsque le numéro de téléphone du demandeur saisi lors de la réception d'un appel correspond à une inscription dans le répertoire, le nom mémorisé dans le répertoire s'affiche et est inscrit sur la liste des demandeurs.

Identification vocale du demandeur

Combiné / Poste de base

Cette fonction permet de connaître l'identité du demandeur sans avoir à consulter l'affichage.

Pour utiliser cette fonction, il est nécessaire de :

- souscrire à un service d'affichage du demandeur auprès de votre fournisseur de services.
- activer cette fonction (p. 29).

Lors de la réception des informations sur le demandeur, les combinés et/ou le poste de base énoncent le nom ou le numéro de téléphone du demandeur reçu par le fournisseur de services après chaque coup de sonnerie.

- La prononciation des noms peut varier. Cette fonction pourrait ne pas prononcer correctement tous les noms.
- Avec le service d'affichage du demandeur, il y a une limite de caractères qui peuvent être affichés. Si le nom du demandeur est trop long, l'appareil pourrait ne pas pouvoir afficher ou énoncer le nom au complet.

Identification vocale personnalisée du nom

Lorsque les renseignements sur le demandeur sont reçus et qu'ils correspondent à une inscription au répertoire, le nom mémorisé dans le répertoire est énoncé.

Pour les abonnés au service d'appel en attente de luxe

Pour utiliser la fonction d'appel en attente de luxe, il est nécessaire de souscrire au service d'appel en attente de luxe de votre fournisseur de services. Cette fonction permet non seulement au poste en cours d'utilisation d'afficher les renseignements concernant un 2e interlocuteur, mais offre à l'utilisateur le choix du mode de traitement de ce 2e appel.

Important :

- Communiquer avec votre fournisseur de services téléphoniques pour de plus amples renseignements

Service d'affichage du demandeur

sur ce service et savoir s'il est disponible dans votre région.

- Pour être utilisée, cette fonction doit avoir été activée au préalable.

Activation/désactivation de l'appel en attente de luxe

Combiné / Poste de base

Pour utiliser la fonction d'appel en attente de luxe, cette fonction doit être activée. Par défaut, le réglage est sur "Désactivé".

- 1 **[MENU]** **#** **2** **1** **5**
- 2 **[↓]** : Sélectionner le paramètre désiré.
- 3 **[SAUV.]**
- 4 Effectuer la procédure selon l'appareil.
Combiné : **[OFF]**
Poste de base : **[EXIT]**

Choix d'appel en attente de luxe

Sur réception d'un 2e appel, il est possible de choisir le mode de traitement de cet appel en sélectionnant l'un des choix affichés à l'écran de l'appareil.

Nota :

- Il est possible que votre fournisseur de services n'offre pas tous les choix indiqués (p. 38).

Affichage	Signification
Réponse	L'appel en attente est pris et le 1er appel est mis en garde.
Garde	Le second appel est mis en garde. Le demandeur entend un message de garde préenregistré émis par votre fournisseur de services.
Message	Le demandeur entend le message d'occupation de votre fournisseur de services (par exemple "Nous ne sommes pas en mesure de prendre votre appel pour le moment."), puis la communication est coupée.
Renvoi	L'appel en attente est redirigé vers le service de messagerie vocale de votre fournisseur de services. Un abonnement au service de messagerie vocale est requis afin d'utiliser cette fonction.

Affichage	Signification
Libérer	L'appel en cours est coupé et la communication est établie avec le demandeur en attente.
Conférence	La communication avec le demandeur en attente est établie et elle est ajoutée à l'appel en cours pour établir un appel conférence à 3 voies.
Reprise	Reprise de la communication avec le demandeur mis en attente et mise en garde de l'appel en cours.
Lib. appel1	Coupe la communication avec le 1er interlocuteur dans le cadre d'un appel conférence.
Lib. appel2	Coupe la communication avec le 2e interlocuteur dans le cadre d'un appel conférence.

Utilisation du service d'appel en attente de luxe

Combiné / Poste de base

- 1 Lorsque la tonalité d'appel en attente est entendue lors d'un appel externe, appuyer sur **[FLASH]**.
 - Le menu des options s'affiche.
- 2 **[↓]** : Sélectionner l'option désirée. → **[SÉLEC.]** / **[SÉLECT.]**
 - Après sélection de "Réponse", "Garde" ou "Conférence", il est possible de sélectionner une autre option. → **[FLASH]** → **[↓]** : Sélectionner l'option désirée. → **[SÉLEC.]** / **[SÉLECT.]**

Nota :

- Pour quitter le menu des options, attendre 20 secondes.

Liste des demandeurs

Important :

- S'assurer que les réglages de la date et de l'heure sont justes (p. 13).

Consultation et utilisation de la liste des demandeurs

Combiné / Poste de base

- 1 Effectuer la procédure selon l'appareil.
Combiné : [▼] CID
Poste de base : [ID]
- 2 Appuyer sur [▼] pour effectuer une recherche à partir de l'appel le plus récent ou sur [▲] pour une recherche à partir de l'appel le plus ancien.
- 3 Effectuer la procédure selon l'appareil.
Combiné :
 - Pour rappeler, appuyer sur [↶].
 - Pour quitter, appuyer sur [OFF].**Poste de base :**
 - Pour appeler, décrocher le combiné câblé.
 - Pour quitter, appuyer sur [EXIT].

Nota sur le poste de base et le combiné :

- Si l'inscription d'appel a déjà été consultée ou prise, "✓" est affichée.
- À l'étape 1, vous pouvez également accéder à la liste des demandeurs comme suit :

Poste de base :

[CALL LOG] → [↕] : "Appel entrant" → [SÉLEC.]

Modification d'un numéro d'un demandeur

Il est possible de modifier un numéro de téléphone de la liste des demandeurs en ajoutant le code interurbain "1" ou en retirant le code régional.

Combiné

- 1 [▼] CID
- 2 [↕] : Sélectionner l'inscription désirée. → [MENU]
- 3 [↕] : "Modifier" → [SÉLEC.]
- 4 Appuyer à répétition sur [MODIFIER] jusqu'à ce que le numéro de téléphone soit affiché dans le format désiré.
- 5 [↶]

Poste de base

- 1 [ID]
- 2 [↕] : Sélectionner l'inscription désirée.
- 3 Appuyer à répétition sur [MODIF.] jusqu'à ce que le numéro de téléphone soit affiché dans le format désiré.
- 4 Décrocher le combiné câblé.

Nota :

- Le numéro modifié ne sera pas conservé sur la liste des demandeurs.

Suppression des données d'un demandeur en particulier

Combiné / Poste de base

- 1 Effectuer la procédure selon l'appareil.
Combiné : [▼] CID
Poste de base : [ID]
- 2 [↕] : Sélectionner l'inscription désirée.
- 3 [SUPPR.] → [↕] : "Oui" → [SÉLEC.] / [SÉLEC.]
- 4 Effectuer la procédure selon l'appareil.
Combiné : [OFF]
Poste de base : [EXIT]

Suppression de toutes les données de la liste des demandeurs

Combiné / Poste de base

- 1 Effectuer la procédure selon l'appareil.
Combiné : [▼] CID
Poste de base : [ID]
- 2 [SUPPR.] → [↕] : "Oui" → [SÉLEC.] / [SÉLEC.]
- 3 Effectuer la procédure selon l'appareil.
Combiné : [OFF]
Poste de base : [EXIT]

Répondeur

Répondeur

Le répondeur peut répondre aux appels à votre place et les enregistrer lorsque vous ne pouvez pas répondre aux appels.

Il est également possible de régler l'appareil de manière qu'il fasse entendre un message réponse sans enregistrer de message de la part du demandeur en sélectionnant "**Msg-rép.seul.**" comme réglage de la durée d'enregistrement (p. 46).

Important :

- S'assurer que les réglages de la date et de l'heure sont justes (p. 13).

Capacité de la mémoire (incluant le message réponse)

Le temps total alloué à l'enregistrement est d'environ 15 minutes. Un maximum de 64 messages peuvent être enregistrés.

Nota :

- Lorsque la mémoire devient pleine :
 - "**Mém. pleine**" s'affiche sur l'afficheur du combiné et du poste de base.
 -  clignote rapidement sur le poste de base si le répondeur est activé.
 - Si un message réponse préenregistré est utilisé, l'appareil passe automatiquement à un autre message réponse préenregistré informant les demandeurs de rappeler plus tard.
 - Si un message réponse personnalisé a été enregistré, ce message sera entendu même si aucun message ne peut être enregistré.

Mise en/hors marche du répondeur

Poste de base

Appuyer sur  pour activer/désactiver le répondeur.

Combiné

- 1 **Pour activer :**
[MENU]#327
Pour désactiver :
[MENU]#328
- 2 **[OFF]**

Nota sur le poste de base et le combiné :

- Lorsque le répondeur est activé,  s'affiche sur le poste de base.

Message réponse

Lorsque le répondeur prend un appel, le demandeur entend un message réponse.

Il est possible d'utiliser l'un ou l'autre des messages suivants :

- un message réponse personnalisé
- un message réponse préenregistré

Enregistrement d'un message réponse

Cette fonction peut être configurée à l'aide du poste de base ou de l'un des combinés.

Combiné / Poste de base

- 1 **[MENU]#302**
- 2 **[↓] : "Oui" → [SÉLEC.] / [SÉLECT.]**
- 3 Après le bip, énoncer clairement le message 20 cm (8 pouces) du microphone (durée maximale de 2 minutes).
- 4 Appuyer sur **[ARRÊT]** pour mettre fin à l'enregistrement.
- 5 Effectuer la procédure selon l'appareil.
Combiné : [OFF]
Poste de base : [EXIT]

Utilisation d'un message réponse préenregistré

L'appareil offre le choix de 2 messages préenregistrés :

- Si le message de réponse est réinitialisé ou si aucun message personnalisé n'a été enregistré, l'appareil fait entendre un message enjoignant les demandeurs de laisser un message.
- Si la durée d'enregistrement du message (p. 46) est réglée à "**Msg-rép.seul.**", aucun message de la part des demandeurs n'est enregistré et l'appareil fait entendre un message de réponse préenregistré différent invitant les demandeurs à rappeler plus tard.

Réactivation du message réponse préenregistré

Si l'utilisateur choisit d'utiliser un message préenregistré après avoir enregistré son propre message réponse, son message personnalisé sera effacé.

Cette fonction peut être configurée à l'aide du poste de base ou de l'un des combinés.

Combiné / Poste de base

- 1 [MENU]#304
- 2 [OUI]
- 3 Effectuer la procédure selon l'appareil.
Combiné : [OFF]
Poste de base : [EXIT]

Vérification du message réponse

Combiné / Poste de base

- 1 [MENU]#303
- 2 Effectuer la procédure selon l'appareil.
Combiné : Pour quitter, appuyer sur [OFF].
Poste de base : Pour quitter, appuyer sur [EXIT].

Écoute des messages

Important :

- Si votre fournisseur de services propose un service de messagerie vocale, il est possible que celui-ci réponde aux appels avant que le répondeur du poste de base n'ait l'occasion de décrocher et d'enregistrer les éventuels messages.
Dans ce cas, les messages que vous vous attendez à recevoir sur votre répondeur sont enregistrés sur la messagerie vocale. Pour plus de renseignements, consulter "À l'intention des abonnés à un service de messagerie vocale sur la ligne terrestre" (p. 46).
- Lorsque vous utilisez le poste de base ou le combiné pour écouter des messages, la fonction de réduction de bruit (p. 16) est activée automatiquement, indépendamment du réglage effectué (NR ne s'affiche pas).

Utilisation du poste de base

Lorsque de nouveaux messages ont été enregistrés :

- [▶■] clignote sur le poste de base.
- "Nouv. message" est affiché.

Appuyer sur [▶■] (PLAY).

- Pendant la lecture, le voyant [▶■] du poste de base s'allume.
- Si de nouveaux messages ont été enregistrés, le poste de base fait entendre les nouveaux messages.
- Si aucun nouveau message n'a été enregistré, le poste de base fait entendre tous les messages.

Fonctionnement du répondeur pendant la lecture de messages

Touche	Fonctionnement
[▲] ou [▼]	Réglage du volume du haut-parleur
[◀◀]	Lecture en reprise du message*1
[▶▶]	Évitement du message
[PAUSE]	Pause du message Pour poursuivre la lecture, appuyer sur [▶■].
[▶■] (STOP)	Arrêt de la lecture
[ERASE]	Suppression du message en cours de lecture

*1 Si la touche est pressée moins de 5 secondes après le début d'un message, le message précédent est lu.

Rappel (pour les abonnés au service d'affichage du demandeur seulement)

Décrocher le combiné câblé durant l'écoute.

- Pour modifier le numéro avant le rappel, appuyer sur [MODIF.] à plusieurs reprises jusqu'à ce que le format désiré du numéro apparaisse (p. 39).

Suppression de tous les messages

Appuyer sur [ERASE] 2 fois pendant que l'appareil n'est pas utilisé.

Utilisation du combiné

Lorsque de nouveaux messages ont été enregistrés, "Nouv. message" s'affiche.

1 Écoute des nouveaux messages :

[MENU]#323

Écoute de tous les messages :

[MENU]#324

2 L'écoute terminée, appuyer sur [OFF].

Nota :

- Pour remettre le récepteur en circuit, appuyer sur [↶].
- Vous pouvez également utiliser la touche de fonction [LECT.] si elle est affichée pour écouter de nouveaux messages.

Fonctionnement du répondeur

[MENU] → [↕] : "Répondeur" → [SÉLEC.]

Répondeur

Touche	Fonctionnement
[▲] ou [▼]	Réglage du volume du récepteur/haut-parleur (pendant la lecture)
[1] ou [◀]	Répéter le message (pendant la lecture) ^{*1}
[2] ou [▶]	Évitement du message (pendant la lecture)
[3]	Accès au menu "Paramètres"
[4]	Lecture des nouveaux messages
[5]	Lecture de tous les messages
[6]	Lecture du message réponse
[7][6]	Enregistrement du message réponse
[8]	Mise en marche du répondeur
[PAUSE]	Pause du message ^{*2}
[9] ou [ARRÊT]	Arrêt de l'enregistrement Arrêt de la lecture
[0]	Mise hors marche du répondeur
[*][4] ^{*3}	Suppression du message en cours de lecture
[*][5]	Suppression de tous les messages
[*][6]	Réactivation du message réponse pré-enregistré

*1 Si la touche est pressée moins de 5 secondes après le début d'un message, le message précédent est lu.

*2 Pour poursuivre la lecture :

[↕] : "Lecture" → [SÉLEC.]

*3 Il est également possible de supprimer comme suit :

[PAUSE] → [↕] : "Supprimer" → [SÉLEC.]

→ [↕] : "Oui" → [SÉLEC.]

Rappel (pour les abonnés au service d'affichage du demandeur seulement)

1 Appuyer sur [PAUSE] pendant la lecture.

2 [↕] : "Rappel" → [SÉLEC.]

Modification d'un numéro avant le rappel

1 Appuyer sur [PAUSE] pendant la lecture.

2 [↕] : "Modification et appel" → [SÉLEC.]

3 Appuyer à répétition sur [MODIFIER] jusqu'à ce que le numéro de téléphone soit affiché dans le format désiré (p. 39). → [↩]

Suppression de tous les messages

1 [MENU][#][3][2][5]

2 [↕] : "Oui" → [SÉLEC.] → [OFF]

Fonctions évoluées d'avis de nouveau message

Avis sonore de réception de message

Cette fonction permet l'émission de tonalités sur le poste de base pour l'avertissement de la réception d'un nouveau message. Le poste de base émet une tonalité 2 fois à toutes les minutes jusqu'à l'écoute des messages lorsque le paramétrage de "Bip sur poste de base" est activé. Par défaut, le réglage est sur "Désactivé".

Cette fonction peut être configurée à l'aide du poste de base ou de l'un des combinés.

Combiné / Poste de base

1 [MENU][#][3][3][9]

2 [↕] : Sélectionner le paramètre désiré. → [SAUV.]

3 Effectuer la procédure selon l'appareil.

Combiné : [OFF]

Poste de base : [EXIT]

Avis téléphonique de nouveau message

Cette fonction permet l'envoi d'un avis quand de nouveaux messages sont enregistrés. Le poste de base achemine l'avis à un numéro de téléphone que vous définissez. Vous pouvez alors commander le répondeur à distance pour écouter les nouveaux messages. Pour utiliser cette fonction, il est nécessaire de :

- sauvegarder le numéro de téléphone auquel l'appareil doit acheminer l'avis.
 - activer le paramétrage de l'avis de nouveau message.
- Après la réception de l'avis de nouveau message, il est possible de faire l'écoute des messages à distance (p. 44).

Cette fonction peut être configurée à l'aide du poste de base ou de l'un des combinés.

Important :

- Un avis de nouveau message est arrêté 1 minute après l'acheminement de l'avis par l'appareil. L'appareil ne tente pas de réacheminer l'avis même s'il n'est pas reçu.

Sauvegarde du numéro de téléphone auquel l'appareil doit acheminer l'avis de message

Combiné

■ À partir du répertoire :

- 1 [MENU]#338
- 2 [↕]: "Notification à" → [SÉLEC.] → [AJOUTER]
- 3 [↕]: "Répertoire" → [SÉLEC.]
- 4 [↕]: Sélectionner l'inscription désirée au répertoire. → [SAUV.] → [OFF]

■ En composant un numéro de téléphone :

- 1 [MENU]#338
- 2 [↕]: "Notification à" → [SÉLEC.] → [AJOUTER]
- 3 [↕]: "Manuel" → [SÉLEC.]
- 4 Entrer le nom désiré (max. de 16 caractères). → [OK]
- 5 Entrer le numéro désiré (max. de 24 chiffres). → [OK] → [SÉLEC.] → [OFF]

Poste de base

■ À partir du répertoire :

- 1 [MENU]#338
- 2 [↕]: "Notification à" → [SÉLECT.] → [□□]
- 3 [↕]: Sélectionner l'inscription désirée au répertoire. → [SAUV.] → [EXIT]

■ En composant un numéro de téléphone :

- 1 [MENU]#338
- 2 [↕]: "Notification à" → [SÉLECT.] → [MODIF.]
- 3 Entrer le nom désiré (max. de 16 caractères). → [OK]
- 4 Entrer le numéro désiré (max. de 24 chiffres). → [OK] → [SÉLECT.] → [EXIT]

Activation/désactivation du paramétrage de l'avis de nouveau message

Combiné / Poste de base

- 1 [MENU]#338
- 2 [↕]: "Activé/Désact" → [SÉLEC.] / [SÉLECT.]
- 3 [↕]: Sélectionner le paramètre désiré. → [SAUV.]

4 Effectuer la procédure selon l'appareil.

Combiné : [OFF]

Poste de base : [EXIT]

Modification du numéro de téléphone sauvegardé

Combiné

- 1 [MENU]#338
- 2 [↕]: "Notification à" → [SÉLEC.]
- 3 [MENU] → [↕]: "Modifier" → [SÉLEC.]
- 4 Au besoin, modifier le nom (max. de 16 caractères). → [OK]
- 5 Au besoin, modifier le numéro de téléphone (max. de 24 chiffres). → [OK] → [SÉLEC.] → [OFF]

Poste de base

- 1 [MENU]#338
- 2 [↕]: "Notification à" → [SÉLECT.] → [MODIF.]
- 3 Au besoin, modifier le nom (max. de 16 caractères). → [OK]
- 4 Au besoin, modifier le numéro de téléphone (max. de 24 chiffres). → [OK] → [SÉLECT.] → [EXIT]

Suppression du numéro de téléphone sauvegardé

Combiné

- 1 [MENU]#338
- 2 [↕]: "Notification à" → [SÉLEC.]
- 3 [MENU] → [↕]: "Supprimer" → [SÉLEC.]
- 4 [↕]: "Oui" → [SÉLEC.] → [OFF]
 - Le paramétrage de l'avis de nouveau message est désactivé.

Poste de base

- 1 [MENU]#338
- 2 [↕]: "Notification à" → [SÉLECT.] → [SUPPR.]
- 3 [↕]: "Oui" → [SÉLECT.] → [EXIT]
 - Le paramétrage de l'avis de nouveau message est désactivé.

Activation/désactivation du code de commande à distance pour la lecture des messages

Lors de l'activation de cette fonction, le code d'accès à distance doit être entré (p. 44) pour effectuer la lecture d'un nouveau message à partir de l'avis de nouveau message. Ceci prévient l'écoute des messages par une

Répondeur

personne non autorisée. Par défaut, le réglage est sur "Désactiver".

- "Désactiver" : Il est possible de faire la lecture du message en appuyant sur [4] pour faire la lecture des nouveaux messages (sans avoir à entrer le code de commande à distance).
- "Activer" : Il est nécessaire d'entrer le code d'accès à distance puis d'appuyer sur [4] pour faire la lecture du nouveau message.

Combiné / Poste de base

- 1 [MENU]#338
- 2 [↕] : "Code distance" → [SÉLEC.] / [SÉLECT.]
- 3 [↕] : Sélectionner le paramètre désiré. → [SAUV.]
- 4 Effectuer la procédure selon l'appareil.
Combiné : [OFF]
Poste de base : [EXIT]

Écoute des messages

Après la réception de l'avis de nouveau message, il est possible de faire l'écoute des messages comme suit.

■ Lorsque le code d'accès à distance est réglé sur "Désactiver" :

Appuyer sur [4] pour faire l'écoute du nouveau message durant la notification.

■ Lorsque le code d'accès à distance est réglé sur "Activer" :

- 1 Entrer le code d'accès à distance (p. 44) durant la notification.
- 2 Appuyer sur [4] pour faire l'écoute du nouveau message.

Nota :

- Pendant les 10 secondes qui suivent l'écoute de nouveaux messages, il est possible d'appuyer sur [#]9 durant la notification pour désactiver la fonction d'avis de nouveau message.
- Même si l'appareil achemine l'avis de nouveau message, il ne figure pas sur la liste de recomposition sur le combiné. Cependant, la liste de recomposition sur le poste de base indique "Avis message".

Commande à distance

Il est possible, depuis un téléphone à clavier, d'accéder au répondeur et d'écouter les messages ou de modifier le paramétrage du répondeur. Le guide vocal enjoint

l'utilisateur d'appuyer sur certaines touches pour exécuter diverses opérations.

Code de commande à distance

Pour piloter le répondeur depuis un téléphone distant, il est nécessaire d'entrer un code d'accès à distance à 3 chiffres. Ce code prévient l'écoute des messages par une personne non autorisée. Par défaut, le réglage est sur "111".

Cette fonction peut être configurée à l'aide du poste de base ou de l'un des combinés.

Important :

- Afin de prévenir l'accès non autorisé à cet appareil, il est recommandé de modifier régulièrement le code de commande à distance.

Combiné / Poste de base

- 1 [MENU]#306
- 2 Entrer un code de commande à distance à 3 chiffres.
- 3 [SAUV.]
- 4 Effectuer la procédure selon l'appareil.
Combiné : [OFF]
Poste de base : [EXIT]

Désactivation de la commande à distance

Appuyer sur [X] à l'étape 2 de "Code de commande à distance", p. 44.

- Le code de commande à distance en mémoire est supprimé.

Commande à distance du répondeur

- 1 Composer le numéro de téléphone depuis un téléphone à tonalité.
- 2 Après le début de la lecture du message réponse, entrer le code de commande à distance.
- 3 Suivre les commandes du guide vocal ou piloter l'appareil à l'aide des commandes à distance (p. 45).
- 4 L'écoute terminée, raccrocher.

Guide vocal

Au cours de l'opération de commande à distance, le guide vocal de l'appareil est activé et enjoint l'utilisateur d'appuyer sur [1] pour exécuter une commande donnée ou sur [2] pour écouter d'autres options disponibles.

Nota :

- Si aucune touche n'est pressée dans un délai de 10 secondes après une invite vocale, l'appareil coupe la communication.

Commandes à distance

Il est possible d'appuyer sur certaines touches pour accéder à des fonctions du répondeur sans attendre une invite vocale.

Touche	Fonctionnement
[1]	Répéter le message (pendant la lecture)*1
[2]	Évitement du message (pendant la lecture)
[4]	Lecture des nouveaux messages
[5]	Lecture de tous les messages
[9]	Arrêt de la lecture
[0]	Mise hors marche du répondeur
[*][4]	Suppression du message en cours de lecture
[*][5]	Suppression de tous les messages
[*][#]	Fin de la commande à distance (ou raccrocher)

*1 Si la touche est pressée moins de 5 secondes après le début d'un message, le message précédent est lu.

Mise en marche du répondeur à distance

- 1 Composer le numéro de téléphone depuis un téléphone à tonalité.
- 2 Laisser le téléphone sonner 15 coups.
 - Un bip prolongé est entendu.
- 3 Entrer le code de commande à distance en moins de 10 secondes après la tonalité prolongée.
 - Le répondeur fait entendre le message réponse.
 - Il est possible soit de raccrocher, soit de rentrer de nouveau le code de commande à distance pour débiter la commande à distance (p. 44).

Paramétrage du répondeur**Filtrage des appels****Combiné / Poste de base**

Pendant qu'un demandeur enregistre son message, il est possible d'entendre le demandeur sur le haut-parleur de l'appareil.

Pour régler le volume du haut-parleur, appuyer sur [▲] ou [▼] à plusieurs reprises.

Il est également possible de prendre l'appel :

- en décrochant le combiné câblé du poste de base ;
- en appuyant sur [☞] sur le combiné.

Le filtrage des appels peut être réglé pour chaque appareil. Par défaut, le réglage est sur "Activé".

1 [MENU][#][3][1][0]

2 [↕] : Sélectionner le paramètre désiré. → [SAUV.]

3 Effectuer la procédure selon l'appareil.

Combiné : [OFF]

Poste de base : [EXIT]

Nombre de coups de sonnerie avant la prise de l'appel

Il est possible de modifier le réglage du nombre de coups de sonnerie "Nbre sonneries" avant l'activation du répondeur. Il est possible de sélectionner 2 à 7 coups de sonnerie, ou "Économiseur frais". Par défaut, le réglage est sur "4 coups".

"Économiseur frais" : Le répondeur de l'appareil prend l'appel après le 2e coup de sonnerie si de nouveaux messages ont été enregistrés, et après le 5e coup en l'absence de nouveaux messages. Si l'appel est fait depuis un téléphone à distance pour faire l'écoute des nouveaux messages (p. 44), l'utilisateur sait qu'aucun nouveau message n'a été enregistré lorsque le 3e coup de la sonnerie se fait entendre. Il est alors possible de raccrocher sans aucuns frais.

Cette fonction peut être configurée à l'aide du poste de base ou de l'un des combinés.

Combiné / Poste de base

1 [MENU][#][2][1][1]

2 [↕] : Sélectionner le paramètre désiré. → [SAUV.]

3 Effectuer la procédure selon l'appareil.

Combiné : [OFF]

Poste de base : [EXIT]

Répondeur

À l'intention des abonnés à un service de messagerie vocale sur la ligne terrestre

Lors d'un abonnement à un bouquet de services offert à un tarif forfaitaire comprenant l'affichage des appels, les appels en attente, la messagerie vocale et un nombre illimité d'appels locaux/interurbains, il est à noter ce qui suit :

- Pour utiliser le service de messagerie vocale de votre fournisseur de services plutôt que le répondeur de cet appareil, désactiver le répondeur (p. 40).
- Pour utiliser le répondeur intégré plutôt que le service de messagerie vocale de votre fournisseur de services, prendre contact avec le fournisseur de services téléphonique pour désactiver le service de messagerie.

Si votre fournisseur de service téléphonique ne peut pas désactiver son système :

- Régler le paramétrage "**Nbre sonneries**" de cet appareil de telle sorte que le répondeur prenne tous les appels avant que la messagerie vocale de votre fournisseur de services ne s'active. Il est nécessaire de vérifier le réglage du nombre de coups de sonnerie du service de messagerie vocale proposé par votre fournisseur de services téléphonique avant d'effectuer ce réglage.
- Modifier le réglage du nombre de coups de sonnerie nécessaire à l'activation de la messagerie de telle sorte que le répondeur puisse s'enclencher en premier. Pour ce faire, consulter votre fournisseur de services.

Durée d'enregistrement des messages des demandeurs

Il est possible de modifier la durée maximale allouée aux messages de chaque demandeur. Par défaut, le réglage est sur "**3 min**".

Cette fonction peut être configurée à l'aide du poste de base ou de l'un des combinés.

Combiné / Poste de base

- 1 **[MENU]#305**
- 2 **[↕]** : Sélectionner le paramètre désiré. → **[SAUV.]**
- 3 Effectuer la procédure selon l'appareil.
Combiné : [OFF]
Poste de base : [EXIT]

Sélection de "**Msg-rép.seul.**"

Il est possible de sélectionner "**Msg-rép.seul.**" qui fait entendre un message réponse aux demandeurs mais ne leur permet pas d'enregistrer un message.

Sélectionner "**Msg-rép.seul.**" à l'étape 2 de "Durée d'enregistrement des messages des demandeurs", p. 46.

Nota :

- Lorsque "**Msg-rép.seul.**" est sélectionné :
 - Si aucun message personnalisé n'a été enregistré, l'appareil fait entendre le message préenregistré invitant les demandeurs à rappeler plus tard.
 - Si un message personnalisé est enregistré, enregistrer le message réponse seulement invitant les demandeurs à rappeler plus tard (p. 40).

Service de messagerie vocale

La messagerie vocale est un service de réponse électronique proposé par votre fournisseur de services. Si vous êtes abonné à ce service, le système de messagerie vocale de votre fournisseur de services répond automatiquement aux appels lorsque la ligne est occupée ou si personne n'est disponible pour y répondre. Les messages sont enregistrés par votre fournisseur de services et non par votre appareil. Communiquer avec votre fournisseur de services pour de plus amples renseignements sur ce service.

Important :

- Pour utiliser le service de messagerie vocale de votre fournisseur de services plutôt que le répondeur de cet appareil, désactiver le répondeur (p. 40). Pour obtenir des détails, consulter la p. 46.

Mise en mémoire du numéro du code d'accès à la messagerie vocale (MV)

Pour écouter les messages dans la boîte vocale, le numéro du code d'accès de la messagerie vocale de votre fournisseur de services doit être composé. Lorsque vous avez programmé votre code d'accès à la messagerie vocale, la composition du numéro peut s'effectuer automatiquement (p. 48). Cette fonction peut être configurée à l'aide du poste de base ou de l'un des combinés.

Combiné / Poste de base

- 1 **[MENU]** **#** **3** **3** **1**
- 2 Entrer votre numéro d'accès (24 chiffres max.). → **[SAUV.]**
- 3 Effectuer la procédure selon l'appareil.
Combiné : [OFF]
Poste de base : [EXIT]

Nota :

- Lors de la mise en mémoire du code d'accès à la messagerie vocale et du mot de passe de votre boîte vocale, appuyer sur **[▲]** (Pause) sur le combiné ou sur **[PAUSE]** sur le poste de base pour insérer des pauses (p. 15) entre le numéro du code d'accès et le mot de passe, si nécessaire. Consulter votre fournisseur de services téléphoniques pour connaître la durée de pause requise.

Exemple :

1-222-333-4444	PPPP	8888
Numéro du code d'accès	Pauses	Mot de passe

Pour effacer le numéro du code d'accès en mémoire

Combiné / Poste de base

- 1 **[MENU]** **#** **3** **3** **1**
- 2 Appuyer et maintenir enfoncée la touche **[ANNULER]** / **[ANNUL.]** jusqu'à ce que tous les chiffres soient effacés. → **[SAUV.]**
- 3 Effectuer la procédure selon l'appareil.
Combiné : [OFF]
Poste de base : [EXIT]

Reconnaissance des tonalités de la messagerie vocale (MV)

Combiné / Poste de base

Votre fournisseur de services envoie des signaux spéciaux (parfois appelés "tonalités de messagerie vocale" ou "tonalités saccadées") à l'appareil pour signaler qu'un nouveau message vocal a été enregistré. Si vous entendez une suite de tonalités suivie d'une tonalité continue après avoir appuyé sur la touche **[↶]** du combiné ou après avoir décroché le combiné câblé, c'est qu'un nouveau message a été enregistré. Peu après la fin d'un appel ou après la fin de la sonnerie, votre appareil vérifie automatiquement si un nouveau message vocal a été enregistré sur la messagerie vocale.

Désactiver cette fonction lorsque :

- Aucun abonnement n'a été souscrit à un service de messagerie vocale.
- Votre fournisseur de service téléphonique n'émet pas de tonalités de messagerie vocale.
- le téléphone est relié à un autocommutateur privé (PBX).

En cas de doute concernant le réglage approprié, communiquer avec votre fournisseur de service téléphonique.

Activation/désactivation de la fonction de reconnaissance de tonalité de messagerie vocale (MV)

Par défaut, le réglage est sur "Activé".

Cette fonction peut être configurée à l'aide du poste de base ou de l'un des combinés.

Généralités

Combiné / Poste de base

- 1 [MENU]#332
- 2 [↕] : Sélectionner le paramètre désiré. → [SAUV.]
- 3 Effectuer la procédure selon l'appareil.
Combiné : [OFF]
Poste de base : [EXIT]

Écoute des messages vocaux

Lorsque de nouveaux messages ont été enregistrés, "Msg vocal de comp. tél." s'affiche si le service d'avis de message est disponible.

Combiné / Poste de base

- 1 [MENU]#330
 - Le mode mains libres est activé.
 - Au besoin, décrocher le combiné câblé.
- 2 Suivre les instructions préenregistrées.
- 3 L'écoute terminée, raccrocher.

Nota :

- Vous pouvez également utiliser la touche de fonction [ACCÈS] si elle est affichée pour écouter de nouveaux messages vocaux.
- Si le poste de base et le combiné continuent à indiquer la présence de nouveaux messages même s'ils ont tous été entendus, désactiver cette indication en maintenant une pression sur la touche [#] jusqu'à ce qu'une tonalité se fasse entendre sur le combiné ou le poste de base.

Installation murale

Le poste de base peut être installé au mur en modifiant la position de l'adaptateur de montage mural.

Nota :

- S'assurer que le mur et la méthode de fixation peuvent supporter le poids de l'appareil.

Poste de base

- 1 Pour retirer l'adaptateur de montage mural, appuyer sur les leviers de dégagement (1). Retirer l'adaptateur (2).

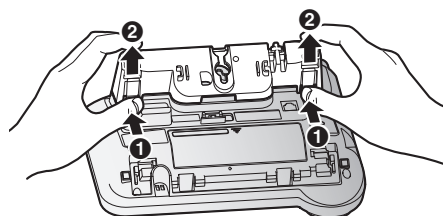

- 2 ① Tourner l'adaptateur afin que les mots "UP WALL" soient sur le dessus.
② Insérer le cordon de ligne téléphonique dans l'adaptateur de montage mural.
③ Brancher le cordon de l'adaptateur secteur et le cordon de ligne téléphonique.

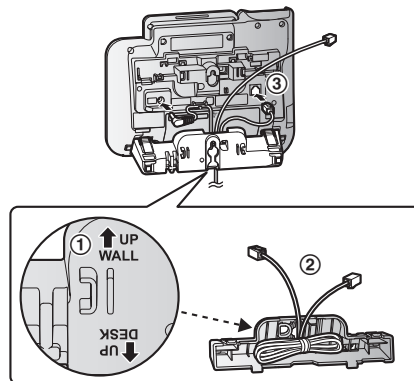

- 3 Insérer les languettes inférieures de l'adaptateur dans les fentes sur le dessous de l'appareil (1), puis insérer en appuyant sur les leviers de l'adaptateur dans les fentes supérieures (2).
- Les mots "UP WALL" devraient être sur le dessus.

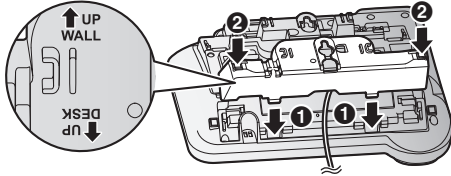

- 4 Installer l'appareil sur le mur, puis le faire glisser vers le bas en position.
- Ce produit est conforme aux tailles de plaque murale suivantes (2 types).
- A** 83 mm (3 1/4 po)
 - B** 102 mm (4 pouces)
- Faire rentrer les fentes de l'appareil sur les pattes de la plaque murale du téléphone pour (C) et (D) respectivement.

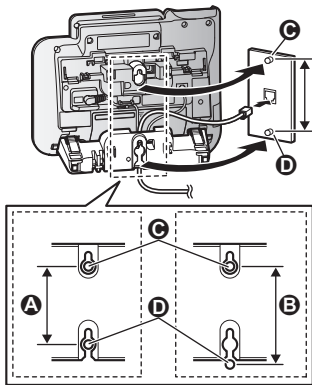

Chargeur

- Insérer les vis (A) (vendues séparément) dans le mur.
- B** 27,2 mm (1 1/16 po)

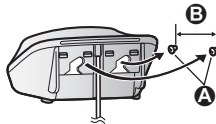

Généralités

Messages d'erreur

Message	Cause et solution
Deman. votre code accès messag.vocale	<ul style="list-style-type: none">Le numéro du code d'accès à la messagerie vocale n'a pas été programmé. Programmer le numéro (p. 47).
Base h-march. ou Échec lien. reconnecter adap.sect.	<ul style="list-style-type: none">Vérifier si l'adaptateur secteur du poste de base est branché correctement à la fois sur la base et sur la prise de courant.La communication entre le combiné et le poste de base a été coupée. Rapprocher le combiné du poste de base et ressayer.Débrancher l'adaptateur secteur du poste de base pour réinitialiser l'appareil. Rebrancher l'adaptateur et ressayer.Il se peut que l'enregistrement du combiné ait été supprimé. Ré-enregistrer le combiné (p. 36).
Occupé	<ul style="list-style-type: none">L'appareil appelé est occupé.D'autres combinés sont utilisés et le système est occupé. Ressayer plus tard.Le combiné utilisé est trop loin du poste de base. Se rapprocher du poste de base et essayer de nouveau.
Vérifier ligne	<ul style="list-style-type: none">Le cordon de ligne téléphonique fourni n'a pas encore été inséré ou n'a pas été inséré correctement. Vérifier les raccordements (p. 8).
Erreur!!	<ul style="list-style-type: none">L'enregistrement était trop court. Recommencer.
Non valide	<ul style="list-style-type: none">Aucun combiné correspondant au numéro de combiné composé n'est enregistré auprès du poste de base.Le combiné n'a pas été enregistré auprès du poste de base. Enregistrer le combiné (p. 36).
Nécessite abonn. id.dem.	<ul style="list-style-type: none">Il est nécessaire de souscrire à un service d'affichage du demandeur. Lorsque des informations sur le demandeur sont reçues à l'occasion d'un appel après avoir souscrit à un service d'affichage du demandeur, ce message ne sera pas affiché.
Utiliser des piles recharg.	<ul style="list-style-type: none">Le type des piles introduites est incorrect (piles alcalines ou au manganèse). N'utiliser que les piles Ni-MH rechargeables indiquées aux p. 4, 5.

Guide de dépannage

Si les difficultés persistent après avoir suivi les instructions dans cette section, déconnecter puis reconnecter l'adaptateur secteur du poste de base. Retirer les piles rechargeables Ni-MH du combiné, puis les insérer à nouveau. Si des piles rechargeables Ni-MH ont été installées dans le poste de base afin de servir d'alimentation de secours, retirer ces piles, puis les remettre en place.

Divers

Problème	Cause et solution
Le combiné ne fonctionne pas même après avoir installé des piles chargées.	<ul style="list-style-type: none">Déposer le combiné sur le chargeur pour le mettre en marche.



Généralités

Problème	Cause et solution
L'appareil ne fonctionne pas.	<ul style="list-style-type: none"> ● S'assurer que les piles sont installées correctement (p. 8). ● Recharger complètement les piles (p. 9). ● Vérifier les raccordements (p. 8). ● Débrancher l'adaptateur secteur du poste de base pour réinitialiser l'appareil. Rebrancher l'adaptateur et essayer. ● Le combiné n'a pas été enregistré au poste de base. Enregistrer le combiné (p. 36).
Absence de tonalité de manœuvre.	<ul style="list-style-type: none"> ● L'adaptateur secteur du poste de base ou le cordon de ligne téléphonique n'est pas branché. Vérifier les raccordements. ● Débrancher le poste de base de la ligne téléphonique et y brancher un téléphone en bon état. S'il fonctionne normalement, communiquer avec un centre de service Panasonic pour faire réparer l'appareil. Si le téléphone en bon état ne fonctionne pas adéquatement, communiquer avec le fournisseur de services.
Des tonalités sont émises sur le combiné.	<ul style="list-style-type: none"> ● Des nouveaux messages ont été enregistrés. Écouter les nouveaux messages (p. 41).
L'appareil ne fonctionne pas lors d'une panne de courant.	<ul style="list-style-type: none"> ● Vous pouvez introduire 2 piles AAA (R03) (non fournies) dans le poste de base afin d'alimenter celui-ci en cas de panne de courant (p. 9). ● Aucun affichage n'apparaît sur le poste de base si le mode Économie d'énergie est "Activé" (p. 10).

Liste du menu

Problème	Cause et solution
La langue d'affichage est dans une langue non compréhensible.	<ul style="list-style-type: none"> ● Modifier la langue d'affichage (p. 13).
Enregistrement du combiné au poste de base impossible.	<ul style="list-style-type: none"> ● Le nombre maximum de combinés (6) a déjà été enregistré auprès du poste de base. Désenregistrer du poste de base les combinés non utilisés (p. 36).

Recharge des piles

Problème	Cause et solution
Le combiné émet une tonalité par intermittence et/ou  clignote.	<ul style="list-style-type: none"> ● Les piles sont faibles. Recharger complètement les piles (p. 9).
Les piles ont complètement été chargées, mais <ul style="list-style-type: none"> –  clignote toujours, –  s'affiche, ou – l'autonomie semble plus courte. 	<ul style="list-style-type: none"> ● Nettoyer les extrémités des piles (+, -) et les contacts de recharge avec un chiffon sec, puis recharger à nouveau. ● Les piles doivent être remplacées (p. 8).

Appels entrants/sortants, intercommunications

Problème	Cause et solution
 s'affiche.	<ul style="list-style-type: none"> ● Le combiné est trop éloigné du poste de base. Rapprocher le combiné du hub. ● L'adaptateur secteur du poste de base n'est pas bien connecté. Refaire la connexion de l'adaptateur secteur au poste de base. ● Le combiné n'a pas été enregistré auprès du poste de base. Enregistrer le combiné (p. 36).

Généralités

Problème	Cause et solution
Présence de bruit et d'interférence.	<ul style="list-style-type: none"> Le combiné ou le poste de base est utilisé dans un endroit soumis à une forte interférence radioélectrique. Éloigner le combiné ou le poste de base de toute source potentielle d'interférence. Rapprocher le combiné du poste de base. Si l'appareil est branché à une ligne utilisant le service DSL/ADSL, il est recommandé de connecter un filtre antiparasite entre le poste de base et la prise de téléphone. Communiquer avec le fournisseur de service DSL/ADSL pour de plus amples renseignements.
Aucune sonnerie émise sur le combiné ou le poste de base.	<ul style="list-style-type: none"> La sonnerie a été désactivée. Ajuster le volume de cette sonnerie (p. 15, 29). Le mode de nuit est activé. Le désactiver (p. 15, 33).
Il n'est pas possible de faire un appel.	<ul style="list-style-type: none"> Le mode de composition sélectionné ne convient peut-être pas. Modifier le paramétrage (p. 13).
Impossible de faire un appel interurbain.	<ul style="list-style-type: none"> S'assurer que le service interurbain est disponible.

Affichage du demandeur/Identification vocale du demandeur

Problème	Cause et solution
Les renseignements sur le demandeur ne sont pas affichés.	<ul style="list-style-type: none"> Un abonnement au service d'affichage du demandeur est requis. Communiquer avec votre fournisseur de service téléphonique pour de plus amples renseignements. Si l'appareil est raccordé à un autre équipement téléphonique tel qu'un dispositif d'affichage ou une prise de téléphone sans fil, brancher l'appareil directement dans la prise murale. Si l'appareil est branché à une ligne utilisant le service DSL/ADSL, il est recommandé de connecter un filtre antiparasite entre le poste de base et la prise de téléphone. Communiquer avec le fournisseur de service DSL/ADSL pour de plus amples renseignements. Le service d'affichage du nom du demandeur peut ne pas être disponible dans certaines régions. Communiquer avec votre fournisseur de service téléphonique pour de plus amples renseignements. D'autres appareils téléphoniques créent peut-être de l'interférence. Les débrancher et essayer à nouveau.
Les renseignements sur le demandeur sont affichés ou énoncés tardivement.	<ul style="list-style-type: none"> Selon votre fournisseur de services, l'appareil peut afficher ou diffuser les renseignements concernant le demandeur à partir du 2e coup de sonnerie ou après. Rapprocher le combiné du poste de base.
Les renseignements sur le demandeur ne sont pas énoncés.	<ul style="list-style-type: none"> La sonnerie a été désactivée. Ajuster le volume de cette sonnerie (p. 29). La fonction d'identification vocale a été désactivée. Le mettre en marche (p. 29). Le nombre de coups de sonnerie pour le répondeur est réglé à "2 coups" ou "Économiseur frais". Sélectionner un autre paramètre (p. 45). Si le poste de base est en communication avec un combiné (intercommunication), les renseignements sur le demandeur ne s'affichent pas sur le combiné.

Généralités

Problème	Cause et solution
Il est impossible de composer le numéro modifié dans la liste des demandeurs.	<ul style="list-style-type: none"> Le numéro composé peut avoir été modifié dans un mauvais format (par exemple, le "1" pour l'interurbain ou le code régional est manquant). Modifier le numéro de téléphone avec une structure différente (p. 39).
L'indication de l'heure est décalée.	<ul style="list-style-type: none"> Des informations incorrectes d'horodateur ont été téléchargées du service d'affichage du demandeur. Régler l'horodateur à "Manuel" (désactivé) (p. 29).
Les renseignements concernant le 2e demandeur ne sont pas affichés pendant une conversation avec un interlocuteur externe. (La fonction d'affichage d'appel en attente ne fonctionne pas.)	<ul style="list-style-type: none"> Pour pouvoir utiliser les services d'identification du demandeur, d'appel en attente ou d'affichage d'appel en attente, il est nécessaire de souscrire à ces services auprès du fournisseur de services téléphoniques. Cela fait, il sera peut-être nécessaire de reprendre contact avec le fournisseur de services téléphoniques pour activer cette fonction.

Répondeur

Problème	Cause et solution
Aucun nouveau message n'est enregistré.	<ul style="list-style-type: none"> Le répondeur est désactivé. Le mettre en marche (p. 40). La mémoire est saturée. Supprimer les messages inutiles (p. 41, 42). La durée d'enregistrement est réglée sur "Msg-rép.seu1.". Modifier le paramétrage (p. 46). Le service de messagerie vocale de votre fournisseur de services prend peut-être les appels avant que le répondeur de l'appareil ne s'enclenche. Modifier le paramétrage du nombre de coups de sonnerie de l'appareil (p. 45) et choisir une valeur inférieure ou communiquer avec votre fournisseur de services. Le répondeur ne répond pas aux appels entrants quand d'autres dispositifs tels que des combinés participent à un appel.
La commande à distance du répondeur n'est pas possible.	<ul style="list-style-type: none"> Le code d'accès à distance n'a pas été réglé. Régler le code de commande à distance (p. 44). Un mauvais code de commande à distance est entré. Si le code de commande à distance a été oublié, accéder au réglage du code de commande à distance pour vérifier le code actuel (p. 44). Le répondeur est désactivé. Le mettre en marche (p. 45).
L'appareil n'émet pas le nombre de coups de sonnerie spécifié.	<ul style="list-style-type: none"> Si le réglage du coup de sonnerie unique est désactivé (p. 20), le nombre de coups de sonnerie diminue de 1 du nombre de coups de sonnerie spécifié.

Généralités

Messagerie vocale

Problème	Cause et solution
"Msg vocal de comp. tél." s'affiche à l'écran. Que faut-il faire pour effacer ce message de l'afficheur ?	<ul style="list-style-type: none">● Cette notification s'affiche lorsque le service de messagerie vocale de votre fournisseur de services (et non le répondeur de l'appareil) a enregistré un message pour vous. En général, il suffit d'écouter ce message pour supprimer la notification de l'afficheur. Pour écouter le message, composer le numéro d'accès à la messagerie vocale qui vous a été donné par votre fournisseur de services (dans la plupart des cas, ce numéro correspond à votre numéro de téléphone) et suivre les instructions vocales. En fonction de votre fournisseur de services, il peut être nécessaire de supprimer tous les messages de votre boîte vocale pour supprimer la notification. Vous pouvez également supprimer cette notification en appuyant et en maintenant la touche [#] jusqu'à l'émission d'une tonalité.

Dommages causés par un liquide

Problème	Cause et solution
Du liquide ou une autre forme d'humidité s'est infiltré dans le combiné/poste de base.	<ul style="list-style-type: none">● Débrancher l'adaptateur secteur et le cordon de ligne téléphonique du poste de base. Retirer les piles du combiné et laisser sécher pendant au moins 3 jours. Une fois le combiné/poste de base complètement sec, rebrancher l'adaptateur secteur et le cordon de ligne téléphonique. Insérer les piles et les recharger complètement avant d'utiliser l'appareil. Si le fonctionnement de l'appareil n'est pas adéquat, communiquer avec un centre de service agréé.

Attention :

- Afin d'éviter tout dommage irrévocable, ne pas utiliser un four à micro-ondes pour accélérer le séchage.

Avis d'Industrie Canada et autres informations

AVIS :

Le présent matériel est conforme aux spécifications techniques d'Industrie Canada applicables au matériel terminal. Cette conformité est confirmée par le numéro d'enregistrement. Le sigle IC, placé devant le numéro d'enregistrement, signifie que l'enregistrement s'est effectué conformément à une déclaration de conformité et indique que les spécifications techniques d'Industrie Canada ont été respectées. Il n'implique pas qu'Industrie Canada a approuvé le matériel.

Pour sa propre protection, l'utilisateur doit s'assurer que tous les fils de mise à la terre de la source d'énergie électrique, des lignes téléphoniques et des canalisations d'eau métalliques, s'il y en a, sont raccordés ensemble. Cette précaution est particulièrement importante dans les régions rurales.

AVIS :

L'indice d'équivalence de la sonnerie

(IES) assigné à chaque dispositif terminal indique le nombre maximal de terminaux qui peuvent être raccordés à une interface. La terminaison d'une interface téléphonique peut consister en une combinaison de quelques dispositifs, à la seule condition que la somme d'indices d'équivalence de la sonnerie de tous les dispositifs n'excède pas 5. L'indice d'équivalence de la sonnerie (IES) de cet appareil est : (inscrit sur le dessous de l'appareil).

AVIS :

Le présent appareil est conforme aux CNR d'Industrie Canada applicables aux appareils radio exempts de licence. L'exploitation est autorisée aux deux conditions suivantes : (1) l'appareil ne doit pas produire de brouillage, et (2) l'utilisateur de l'appareil doit accepter tout brouillage radioélectrique subi, même si le brouillage est susceptible d'en compromettre le fonctionnement. Les communications effectuées au moyen de cet

appareil ne sont pas nécessairement protégées des indiscretions.

Certains téléphones sans fil fonctionnent sur des fréquences pouvant entraîner le brouillage de téléviseurs et de magnétoscopes proches et que, afin de minimiser ou de prévenir un tel brouillage, il ne faudrait pas placer le poste de base à proximité de ces appareils; si l'on subit du brouillage, l'éloignement du poste de base réduirait ou éliminerait le brouillage dans la plupart des cas.

AVERTISSEMENT DE RISQUE D'EXPOSITION AU RAYONNEMENT RADIOFRÉQUENCE :

- Ce produit est conforme aux normes IC concernant les limites d'exposition au rayonnement radiofréquence en milieu non contrôlé.
- Pour assurer la conformité aux exigences IC concernant l'exposition au rayonnement RF, le poste de base doit être installé et opéré à une distance d'au moins 20 cm (8 po) ou plus de toute personne
- Cet appareil ne doit pas être installé ni opéré de concert avec aucune autre antenne ni aucun autre émetteur.
- Lors du port de l'appareil, le combiné ne doit être utilisé qu'avec l'attache-ceinture fournie. Les autres accessoires peuvent ne pas être conformes et doivent être évités.

Généralités

Garantie

Panasonic Canada Inc.
5770 Ambler Drive, Mississauga, Ontario L4W 2T3
PRODUIT PANASONIC - GARANTIE LIMITÉE

PROGRAMME DE REMPLACEMENT

Panasonic Canada Inc. garantit que ce produit est exempt de défauts de matériaux et de main-d'œuvre dans un contexte d'utilisation normale pendant la période indiquée ci-après à compter de la date d'achat original et, dans l'éventualité d'une défectuosité, accepte, à sa discrétion, de (a) réparer le produit avec des pièces neuves ou remises à neuf, (b) remplacer le produit par un produit neuf ou remis à neuf d'une valeur équivalente ou (c) rembourser le prix d'achat. La décision de réparer, remplacer ou rembourser appartient à Panasonic Canada Inc.

Téléphones et accessoires

Un (1) an

La présente garantie n'est fournie qu'à l'acheteur original d'un des produits de marque Panasonic indiqués plus haut, ou à la personne l'ayant reçu en cadeau, vendu par un détaillant Panasonic agréé au Canada et utilisé au Canada. Le produit ne doit pas avoir été "vendu tel quel" et doit avoir été livré à l'état neuf dans son emballage d'origine.

POUR ÊTRE ADMISSIBLE AUX SERVICES AU TITRE DE LA PRÉSENTE GARANTIE, LA PRÉSENTATION D'UN REÇU D'ACHAT OU DE TOUTE AUTRE PIÈCE JUSTIFICATIVE DE LA DATE D'ACHAT ORIGINAL, INDIQUANT LE MONTANT PAYÉ ET LE LIEU DE L'ACHAT, EST REQUISE.

RESTRICTIONS ET EXCLUSIONS

La présente garantie COUVRE SEULEMENT les défaillances attribuables à un défaut des matériaux ou à un vice de fabrication et NE COUVRE PAS l'usure normale ni les dommages esthétiques. La présente garantie NE COUVRE PAS NON PLUS les dommages subis pendant le transport, les défaillances causées par des produits non fournis par Panasonic Canada Inc. ni celles résultant d'un accident, d'un usage abusif ou impropre, de négligence, d'une manutention inadéquate, d'une mauvaise application, d'une altération, d'une installation ou de réglages impropres, d'un mauvais réglage des contrôles de l'utilisateur, d'un mauvais entretien, de piles inadéquates, d'une surtension temporaire, de la foudre, d'une modification, de la pénétration de sable, de liquides ou d'humidité, d'une utilisation commerciale (dans un hôtel, un bureau, un restaurant ou tout autre usage par affaires ou en location), d'une réparation effectuée par une entité autre qu'un centre de service Panasonic agréé ou encore d'une catastrophe naturelle.

Les piles rechargeables sont couvertes par une garantie de quatre-vingt-dix (90) jours à compter de la date d'achat original.

CETTE GARANTIE LIMITÉE ET EXPRESSE REMPLACE TOUTE AUTRE GARANTIE, EXPRESSE OU IMPLICITE, INCLUANT LES GARANTIES IMPLICITES DU CARACTÈRE ADÉQUAT POUR LA COMMERCIALISATION ET UN USAGE PARTICULIER. PANASONIC CANADA INC. N'AURA D'OBLIGATION EN AUCUNE CIRCONSTANCE POUR TOUT DOMMAGE DIRECT, INDIRECT OU CONSÉCUTIF RÉSULTANT DE L'UTILISATION DE CE PRODUIT OU DÉCOULANT DE TOUTE DÉROGATION À UNE GARANTIE EXPRESSE OU IMPLICITE. (À titre d'exemples, cette garantie exclut les dommages relatifs à une perte de temps, le transport jusqu'à et depuis un centre de service agréé, la perte ou la détérioration de supports ou d'images, de données ou de tout autre contenu en mémoire ou enregistré. Cette liste n'est pas exhaustive et n'est fournie qu'à des fins explicatives.)

Certaines juridictions ne reconnaissent pas les exclusions ou limitations de dommages indirects ou consécutifs, ou les exclusions de garanties implicites. Dans de tels cas, les limitations stipulées ci-dessus peuvent ne pas être applicables. La présente garantie vous confère des droits précis; vous pourriez aussi avoir d'autres droits pouvant varier selon votre province ou territoire de résidence.

DEMANDE DE RENSEIGNEMENTS

Pour tout renseignement sur les produits et de l'assistance technique, veuillez visiter notre page Soutien :

www.panasonic.ca/french/support

Pour le remplacement d'un produit défectueux couvert par la garantie, veuillez communiquer avec le revendeur d'origine.

Index

- A** Affichage
 Contraste : 30
 Langue : 13
 Affichage d'appel en attente : 16
 Ajustement horodateur : 29
 Appel en attente : 16
 Appel en attente de luxe : 37
 Appels manqués : 37
 Avertisseur : 32
- B** Blocage d'appels : 19
 Une sonnerie pour les appels bloqués : 20
- C** CID (Affichage du demandeur) : 39
 Codes de commandes directes : 27
 Combiné
 Désenregistrement : 36
 Enregistrement : 36
 Localisateur : 11
 Nom : 35
 Combiné supplémentaire : 36
 Composition rapide : 24
 Composition séquentielle : 24
 Conférence 3 voies : 17
 Conférence téléphonique : 17
- D** Date et heure : 13
- E** Égaliseur : 16
- G** Garde : 15
 Groupes : 23
 Guide de dépannage : 50
- I** Identification vocale du demandeur : 37
 Identifications par sonnerie : 23
 Installation murale : 48
 Intercommunication : 18
 Intercommunication automatique : 18
 Interphone de surveillance de bébé : 34
- L** Langue du guide vocal : 13
 Liste des demandeurs : 38
 Localisateur de clés : 30, 32
- M** Messagerie vocale : 46, 47
 Messages d'erreur : 50
 Mode de composition : 13
 Mode de nuit : 33
 Mode Éco : 10
 Mode Économie d'énergie des piles : 10
 Mode ligne : 31
 Mode privé : 31
 Modification de la liste des demandeurs : 39
 MV (messagerie vocale) : 47
- P** Panne de courant (fonctionnement sur alimentation de secours) : 9
 Partage des appels : 17
- Pause : 15
 Piles : 8, 10
 Pour faire des appels : 14
 Pour recevoir des appels : 15
 Prise automatique des appels : 15, 30
- R** Recomposition : 14
 Réducteur de bruit : 16
 Répertoire : 22
 Répondeur
 Avis de nouveau message : 42
 Code de commande à distance : 44
 Commande à distance : 44
 Durée d'enregistrement : 46
 Économiseur de frais : 45
 Écoute des messages : 41, 44
 Filtrage des appels : 45
 Message réponse : 40
 Message réponse seulement : 46
 Mise en/hors marche : 40
 Nombre de coups de sonnerie : 45
 Suppression des messages : 41, 42, 45
- S** Service à impulsions/cadran : 16
 Service d'affichage du demandeur : 37
 Silence : 16
 Soutien client : 31
 SP-PHONE (fonctionnement mains libres) : 14
 Suramplificateur vocal : 16
- T** Tonalité de la sonnerie : 29
 Tonalité des touches : 30
 Touche commutateur : 16, 31
 Touches de composition à 1 touche : 26
 Transfert d'appels : 17
 Type de commande : 11, 12
- U** Utilisation temporaire de la composition par tonalité : 16
- V** Volume
 Haut-parleur : 14
 Récepteur : 14
 Sonnerie (Combiné) : 15, 29
 Sonnerie (Poste de base) : 15, 29

Notes

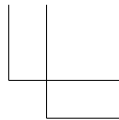
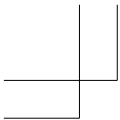

Notes

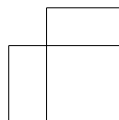
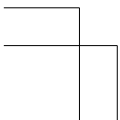
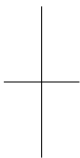

Pour référence ultérieure

Il est recommandé de conserver dans un dossier les renseignements suivants pour toute demande de réparation sous garantie.

N° de série (inscrit sur le dessous de l'appareil)	Date d'achat
Nom et adresse du détaillant	

Joindre votre reçu d'achat ici.

Panasonic Canada Inc.
5770 Ambler Drive, Mississauga, Ontario L4W 2T3

© Panasonic System Networks Co., Ltd. 2014

Imprimé en Chine



PNQX6717YA

PNQX6717YA TT1214KT1025 (E)