

Panasonic®

Manuel d'utilisation

Solution de convergence avec la téléphonie cellulaire

N^{os} de modèles **KX-TG7731C**

KX-TG7732C

KX-TG7733C

KX-TG254CSK

KX-TG7741C

KX-TG7742C

KX-TG7743C

KX-TG265CSK

KX-TG275CSK



DECT

6.0

 **Bluetooth®**

Modèle illustré : KX-TG7731.

Avant d'utiliser l'appareil pour la première fois, consultez "Préparatifs" (p. 11).

Nous vous remercions d'avoir arrêté votre choix sur un appareil Panasonic.

Lire attentivement ce manuel d'utilisation avant d'utiliser l'appareil et le conserver pour consultation ultérieure.

Pour de l'aide, composez le **1-800-561-5505** ou visitez notre site Internet à

www.panasonic.ca

Sommaire

Introduction		
Description des modèles	3	
Accessoires	4	
Informations importantes		
Pour votre sécurité	7	
Importantes mesures de sécurité	8	
Pour un rendement optimal	8	
Autres informations	9	
Spécifications	10	
Préparatifs		
Réglages initiaux	11	
À surveiller lors des réglages initiaux	12	
Mode Éco intelligent	13	
Commandes	13	
Attache-ceinture	15	
Affichage/Indicateurs	16	
Réglages initiaux	17	
Liaison cellulaire		
Fonction de liaison cellulaire	19	
Enregistrement d'un téléphone cellulaire	19	
Réglages de la liaison cellulaire	20	
Appels entrants et sortants avec le combiné		
Pour faire des appels cellulaires	24	
Pour faire des appels sur ligne terrestre	24	
Pour recevoir des appels	25	
Fonctions pratiques pouvant être utilisées pendant une communication	25	
Appels entrants et sortants avec le poste de base		
Pour faire des appels cellulaires	29	
Pour faire des appels sur ligne terrestre	29	
Pour recevoir des appels	30	
Fonctions pratiques pouvant être utilisées pendant une communication	30	
Répertoire téléphonique partagé		
Répertoire téléphonique partagé	33	
Programmation		
Fonctions programmables	36	
Programmation spéciale	43	
Enregistrement d'un combiné	45	
Service d'affichage du demandeur		
Utilisation du service d'affichage du demandeur	46	
Liste des demandeurs	48	
Avec dispositifs Bluetooth		
Copie du répertoire d'un téléphone cellulaire (transfert de répertoire)	50	
Avec un casque d'écoute sans fil Bluetooth (vendu séparément) pour les appels sur ligne terrestre	51	
Répondeur pour ligne terrestre		
Répondeur pour ligne terrestre	53	
Mise en/hors marche du répondeur	53	
Message réponse	54	
Écoute des messages sur le poste de base	54	
Écoute des messages avec le combiné	55	
Commande à distance	56	
Paramétrage du répondeur	57	
Service de messagerie vocale pour ligne terrestre		
Service de messagerie vocale pour ligne terrestre	59	
Intercommunication/Localisateur de combiné		
Intercommunication	61	
Localisateur du combiné	61	
Transfert d'appels et conférence téléphonique	62	
Généralités		
Installation murale	63	
Messages d'erreur	65	
Guide de dépannage	66	
Avis d'Industrie Canada et autres informations	74	
Garantie	75	
Index		
Index	76	

Description des modèles

■ Série KX-TG7731



- Modèle illustré : KX-TG7732

■ Série KX-TG7741



- Modèle illustré : KX-TG7742

■ Série KX-TG275SK

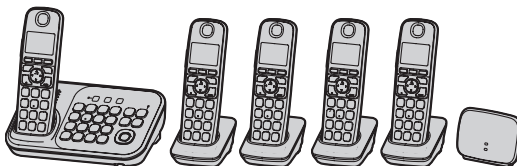

- Modèle illustré : KX-TG275SK

Séries	N° de modèle	Poste de base		Quantité
		N° de pièce	N° de pièce	
Série KX-TG7731	KX-TG7731	KX-TG7731	KX-TGA470	1
	KX-TG7732	KX-TG7731	KX-TGA470	2
	KX-TG7733	KX-TG7731	KX-TGA470	3
	KX-TG254SK	KX-TG7731	KX-TGA470	4
Série KX-TG7741	KX-TG7741	KX-TG7741	KX-TGA470	1
	KX-TG7742	KX-TG7741	KX-TGA470	2
	KX-TG7743	KX-TG7741	KX-TGA470	3
	KX-TG265SK	KX-TG7741	KX-TGA470	5
Série KX-TG275SK	KX-TG275SK*1	KX-TG7741	KX-TGA470	5

*1 Un prolongateur de portée (KX-TGA405C) est fourni avec ce modèle. En installant cet appareil, il est possible d'étendre la portée de votre système téléphonique afin d'inclure des endroits où la réception n'était pas disponible auparavant. Lire le guide d'installation du prolongateur de portée.

- Le suffixe (C) des numéros de modèle suivants sera omis dans ce manuel d'utilisation : KX-TG7731C/ KX-TG7732C/KX-TG7733C/KX-TG254CSK/KX-TG7741C/KX-TG7742C/KX-TG7743C/KX-TG265CSK/ KX-TG275CSK

Introduction

Différences des caractéristiques

Séries	Clavier sur poste de base/ mode mains libres	Intercommunication*1
		
Série KX-TG7731	–	–
Série KX-TG7741 Série KX-TG275SK	●	●

*1 Modèles avec un combiné : Une intercommunication est possible entre les combinés lors de l'achat et de l'enregistrement de un ou plusieurs combinés supplémentaires (p. 5).

*2 Une intercommunication peut être établie entre le poste de base et le combiné.

Accessoires

Accessoires inclus

N°	Nombre de combinés four- nis	1 unité*1	2 unités*2	3 unités*3	4 unités*4	5 unités*5
	Description/ Numéro de pièce	Nombre d'accessoires				
①	Adaptateur secteur/PNLV226	1	2	3	4	5
②	Cordon de ligne téléphonique	1	1	1	1	1
③	Adaptateur de montage mural	1	1	1	1	1
④	Piles rechargeables*6	2	4	6	8	10
⑤	Couvercle du combiné*7	1	2	3	4	5
⑥	Attache-ceinture	1	2	3	4	5
⑦	Chargeur	–	1	2	3	4

*1 KX-TG7731/KX-TG7741

*2 KX-TG7732/KX-TG7742

*3 KX-TG7733/KX-TG7743

*4 KX-TG254SK

*5 KX-TG265SK/KX-TG275SK

*6 Voir p. 5 pour des informations sur les piles de rechange.

*7 Le couvercle du combiné est fixé au combiné.

■ Pour la série KX-TG275SK

N°	Description/N° de pièce	Quantité
⑧	Prolongateur de portée/KX-TGA405C	1
⑨	Adaptateur secteur pour prolongateur de portée/PQLV219	1

Introduction

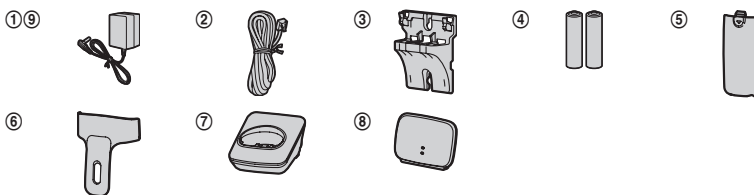

Accessoires additionnels ou de rechange

Communiquer avec un détaillant Panasonic pour plus de renseignements.

Description	Numéro de commande
Piles rechargeables	HHR-4DPA ou HHR-4MRA*1
	Type de piles : <ul style="list-style-type: none">- Nickel-métal-hydrure (Ni-MH)- 2 piles de format AAA (R03) pour chaque combiné
Casque téléphonique	RP-TCA95, KX-TCA400, KX-TCA430

*1 La capacité des piles de rechange pourrait être différente de celle des piles fournies.

Extension du système téléphonique



Aperçu des caractéristiques des combinés en option

Combiné (vendu séparément) : KX-TGA470C	
<p>Il est possible d'étendre la capacité de votre système téléphonique en enregistrant des combinés additionnels (maximum de 6) auprès d'un même poste de base.</p> <ul style="list-style-type: none">• La couleur des combinés vendus séparément pourrait être différente de celle des combinés fournis.	

Introduction

Dispositifs Bluetooth®

Il est possible d'étendre la capacité de votre système téléphonique en enregistrant les dispositifs suivants auprès d'un même poste de base.

Votre téléphone cellulaire Bluetooth*1 : max. de 2 (pour appels sur téléphone cellulaire : p. 19)	
Votre casque d'écoute Bluetooth*1 : max. de 1 (pour des conversations mains libres : p. 51)	

*1 Votre téléphone cellulaire et votre casque doivent être compatibles avec la technologie sans fil Bluetooth. Pour plus de renseignements et pour une liste des téléphones cellulaires compatibles, consulter notre site Web : <http://www.panasonic.ca/link2cell>

Informations importantes

Pour votre sécurité

Afin d'éviter tout risque de blessure ou perte de vie/propriété, lire cette section attentivement avant d'utiliser l'appareil afin d'assurer un usage adéquat et sécuritaire de cet appareil.

AVIS

Raccordements

- N'alimenter l'appareil que sur le type de courant indiqué sur l'appareil.
- Ne pas surcharger les prises murales et les rallonges pour éviter tout risque d'incendie ou de chocs électriques.
- Insérer la fiche de l'adaptateur secteur/prise d'alimentation à fond dans la prise de courant. Le non-respect de cette mise en garde pourrait causer des chocs électriques et(ou) un risque d'incendie dû à une chaleur excessive.
- Retirer régulièrement toute poussière, etc. de l'adaptateur secteur/prise d'alimentation en le débranchant de la prise de courant et en le nettoyant avec un chiffon sec. Une accumulation de poussière pourrait causer une défectuosité d'isolement à l'humidité, etc. et présenter un risque d'incendie.
- Débrancher l'appareil s'il dégage de la fumée, une odeur inhabituelle ou émet un bruit anormal. Ces situations peuvent présenter un risque d'incendie ou de chocs électriques. S'assurer que le dégagement de fumée a cessé, puis communiquer avec un centre de service agréé.
- Débrancher le cordon d'alimentation et ne jamais toucher aux composantes internes de l'appareil dans le cas où le boîtier se serait fissuré.
- Ne jamais toucher la prise avec les mains mouillées. Il y a danger de chocs électriques.

Installation

- Afin d'éviter tout risque d'incendie ou de chocs électriques, ne pas exposer cet appareil à la pluie ou à l'humidité.
- Ne pas placer ou utiliser cet appareil à proximité d'appareils à contrôle automatique tels que les portes automatiques et les dispositifs d'alarme. Les ondes radioélectriques émises par cet appareil pourraient engendrer un mauvais

fonctionnement de tels appareils et causer un accident.

- Éviter que le cordon de l'adaptateur secteur ou le cordon de ligne téléphonique soit tiré, plié ou écrasé.

Mises en garde de fonctionnement

- Débrancher l'appareil de la prise secteur avant de le nettoyer. Ne pas utiliser de détergents liquides ou en aérosol.
- Ne pas démonter cet appareil.
- Ne pas renverser de liquides (détergents, nettoyants, etc.) sur la fiche du cordon de ligne téléphonique et ne jamais permettre qu'elle soit mouillée. Ceci pourrait causer un risque d'incendie. Si la fiche du cordon de ligne téléphonique est mouillée, débrancher immédiatement le cordon de la prise de téléphone et ne pas l'utiliser.

Domaine médical

- Consulter les fabricants de dispositifs médicaux personnels, tels les stimulateurs cardiaques ou appareils auditifs, afin de déterminer s'ils sont protégés contre l'énergie émise par les fréquences radio. (La gamme de fréquence de cet appareil est de 1,92 GHz à 1,93 GHz, et la puissance de sortie est de 115 mW (max.))
- Ne pas utiliser cet appareil dans des centres de soins de la santé là où des mises en garde le spécifient. En effet, les hôpitaux et centres de soins médicaux peuvent utiliser de l'équipement qui pourrait être sensible à l'énergie émise par les fréquences radio externes.

ATTENTION

Installation et emplacement

- Ne jamais faire de raccordement lors d'un orage.
- Ne jamais installer une prise téléphonique dans un endroit mouillé à moins que la prise soit destinée spécialement à cet usage.
- Ne jamais toucher à des fils de téléphone non isolés ou à des terminaux à moins que la ligne n'ait été déconnectée par le réseau.
- Prendre toutes précautions lors de l'installation ou de la modification de lignes téléphoniques.
- L'adaptateur secteur est utilisé comme interrupteur principal. S'assurer que la prise de courant est près de l'appareil et facile d'accès.

Informations importantes

- Il est impossible de faire des appels dans les cas suivants :
 - Lorsque les piles du combiné doivent être chargées ou sont à plat.
 - Lors d'une panne de courant.

Piles

- Il est recommandé d'utiliser les piles mentionnées à la p. 5. **UTILISER SEULEMENT des piles rechargeables Ni-MH de format AAA (R03).**
- Ne jamais combiner des piles usagées avec des piles neuves.
- Ne pas ouvrir ni mutiler les piles. L'électrolyte est corrosif et pourrait provoquer des brûlures ou des blessures à la peau ou aux yeux. L'électrolyte est toxique et peut être nocif dans le cas où il serait ingéré.
- Manipuler les piles avec soin. Ne pas permettre que les piles soient en contact avec des objets avec propriété conductrice tels que des bagues, des bracelets ou des clés, sinon les piles et/ou les conducteurs pourraient surchauffer et provoquer des brûlures sérieuses.
- Charger les piles fournies ou recommandées pour utilisation avec ce produit conformément aux instructions et restrictions indiquées dans le présent manuel.
- Utiliser seulement un poste de base compatible (ou un chargeur) pour charger les piles. Ne pas altérer le poste de base (ou le chargeur). Le non-respect de ces directives pourrait faire gonfler ou exploser les piles.

Attention :



L'appareil que vous vous êtes procuré est alimenté par des piles au nickel-métal-hydrure recyclables. Pour des renseignements sur le recyclage des piles, veuillez composer le 1-800-8-BATTERY (1-800-822-8837).

Importantes mesures de sécurité

Lors de l'utilisation de cet appareil, prendre les précautions d'usage suivantes afin d'éviter tout risque d'incendie, de chocs électriques ou de blessures :

1. Ne pas utiliser cet appareil près d'un endroit où il y a de l'eau, tels une baignoire, un lavabo, un évier, dans un sous-sol humide ou près d'une piscine.
2. Ne pas utiliser d'appareils téléphoniques, à part les téléphones sans fil, lors d'un orage. Il pourrait y avoir un risque de chocs électriques provoqués par la foudre.
3. Ne pas faire d'appels téléphoniques avec cet appareil s'il y a une fuite de gaz.
4. Utiliser seulement le cordon d'alimentation et les piles indiquées dans ce manuel. Ne pas jeter les piles au feu. Elles pourraient exploser. S'informer auprès des responsables locaux de la gestion des déchets pour les mesures à prendre.

CONSERVER CE MANUEL

Pour un rendement optimal

Emplacement du poste de base/ interférence

Le poste de base et les autres appareils Panasonic compatibles utilisent des ondes radio pour communiquer entre eux.

- Pour une portée maximale et un fonctionnement exempt de bruit, placer le poste de base :
 - à l'intérieur, dans un endroit facilement accessible, élevé et central sans obstacle entre le combiné et le poste de base ;
 - loin de tout appareil électronique tel que téléviseurs, radios, ordinateurs, dispositifs sans fil ou autres téléphones ;
 - orienté dans une direction opposée à tout émetteur radiofréquence tel que les antennes extérieures des stations cellulaires de téléphones mobiles. (Éviter de placer le poste de base dans une fenêtre en baie ou près d'une fenêtre.)
- La portée et la qualité de la voix varient selon les conditions ambiantes.

Informations importantes

- Si le rendement n'est pas satisfaisant, déplacer le poste de base afin d'obtenir une meilleure réception.

Milieu ambiant

- Éloigner l'appareil de tout appareil générateur de bruit électrique tel que lampes fluorescentes et moteurs.
- Ne pas exposer l'appareil à la fumée, à la poussière, à des températures élevées et à des vibrations.
- Ne pas exposer l'appareil aux rayons directs du soleil.
- Ne pas déposer d'objets lourds sur l'appareil.
- Débrancher l'appareil lorsque l'appareil n'est pas utilisé pendant une période prolongée.
- Ne pas placer l'appareil près de sources de chaleur telles que chauffeuses, cuisinières, etc. Ne pas le placer dans un endroit où la température est inférieure à 0 °C (32 °F) ou supérieure à 40 °C (104 °F). Ne pas placer l'appareil dans un sous-sol humide.
- Le rayon d'action de l'appareil pourrait être limité lorsque l'appareil est utilisé dans les endroits suivants : près d'obstacles tels que collines, tunnels, souterrains ou près d'objets métalliques tels que clôtures en grillage, etc.
- L'utilisation de cet appareil à proximité d'un appareil électrique peut causer de l'interférence. L'éloigner de tels appareils.

Entretien de routine

- **Nettoyer la surface extérieure avec un linge doux humide.**
- Ne pas utiliser de benzène, de solvant ou tout produit abrasif.

Autres informations

ATTENTION : Il y a risque d'explosion si la pile est remplacée par une pile de type incorrect. Mettre au rebut les piles usagées conformément aux instructions.

Avis sur la mise au rebut, le transfert ou le retour de l'appareil

- Cet appareil peut conserver en mémoire des renseignements privés/confidentiels. Afin de

protéger vos renseignements personnels/confidentiels, il est recommandé de supprimer de la mémoire les informations telles que votre répertoire téléphonique et la liste des demandeurs avant de mettre l'appareil au rebut, d'en transférer la propriété ou de le retourner.

ENERGY STAR

À titre de participant du programme ENERGY STAR®, Panasonic a déterminé que ce produit est conforme aux exigences de ENERGY STAR en matière d'efficacité énergétique. ENERGY STAR est une marque déposée aux États-Unis.



Conformité à la norme TIA-1083

Les téléphones sans fil identifiés avec ce logo comportent moins de bruits et d'interférences lors de leur utilisation avec des appareils auditifs ou des implants cochléaires à bobine d'induction magnétique.



Informations importantes

Spécifications

- **Norme :**
DECT 6.0 (Digital Enhanced Cordless
Telecommunications 6.0 : télécommunications
numériques sans fil améliorées 6.0)
Technologie sans fil Bluetooth 2.0
- **Fréquence :**
1,92 GHz à 1,93 GHz (DECT)
2,402 GHz à 2,48 GHz (Bluetooth)
- **Puissance de sortie RF :**
115 mW (max.)
- **Alimentation :**
120 V c.a., 60 Hz
- **Consommation :**
Poste de base :
Attente : environ 1,2 W
Maximum : environ 4,5 W
Chargeur :
Attente : environ 0,1 W
Maximum : environ 2,0 W
- **Conditions ambiantes :**
0 °C – 40 °C (32 °F – 104 °F), 20 % – 80 %
humidité relative

Nota :

- Le design et les spécifications peuvent être modifiés sans préavis.
- Les illustrations de ce manuel peuvent ne pas représenter fidèlement l'appareil.

Réglages initiaux

Raccordements

- N'utiliser que l'adaptateur secteur Panasonic PNLV226, fourni.
- Si le cordon de ligne téléphonique n'est pas connecté lors de l'utilisation de lignes cellulaires seulement, régler le mode ligne cellulaire seulement afin de pouvoir utiliser ce téléphone (p. 21).

■ Poste de base

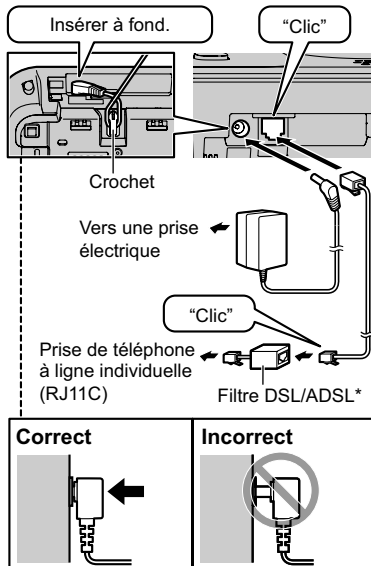

*Un filtre DSL/ADSL (vendu séparément) est requis pour les abonnés à un service DSL/ADSL.

■ Chargeur

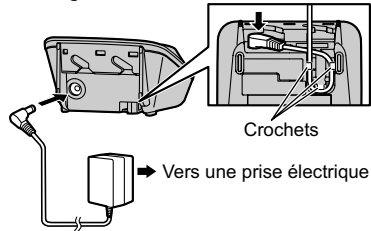

Mise en place des piles

- N'UTILISER QUE des piles Ni-MH AAA (R03).
- Ne PAS utiliser des piles alcalines, au manganèse ou au nickel-cadmium.
- Confirmer la polarité (+, -).

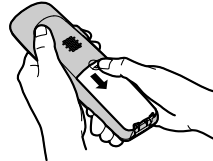

Piles rechargeables Ni-MH SEULEMENT

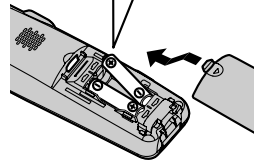

- Lors de l'affichage de la sélection de langue, voir à la p. 17.

Préparatifs

Recharge des piles

Charger pendant environ 7 heures.

- La recharge des piles terminée, le message "Charge term." est affiché.

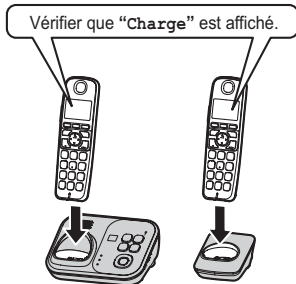

À surveiller lors des réglages initiaux

Remarques sur les connexions

- L'adaptateur secteur doit rester branché en tout temps. (Il est normal que l'adaptateur secteur dégage un peu de chaleur.)
- L'adaptateur secteur doit être branché dans une prise de courant montée verticalement ou installée dans un plancher. Ne pas brancher l'adaptateur dans une prise de courant montée dans un plafond car le poids de l'adaptateur pourrait en causer le débranchement.

Pendant une panne de courant

- Cet appareil ne fonctionne pas lors d'une panne de courant. Il est recommandé de raccorder un téléphone câblé (sans adaptateur secteur) sur la même ligne téléphonique ou sur la même prise en utilisant un adaptateur en té.

Remarques sur la mise en place des piles

- Utiliser les piles rechargeables fournies. Pour leur remplacement, il est recommandé d'utiliser

les piles rechargeables Panasonic spécifiées aux p. 5, 8.

- Essuyer les bornes des piles (+, -) avec un chiffon sec.
- Éviter de toucher aux bornes des piles (+, -) ou aux contacts sur l'appareil.

Remarques sur la recharge des piles

- Il est normal pour le combiné de devenir un peu chaud durant la recharge.
- Nettoyer une fois par mois les contacts de recharge sur le combiné, le poste de base et le chargeur avec un chiffon doux et sec. Avant de nettoyer l'appareil, le déconnecter de la prise secteur et de toute ligne téléphonique. Effectuer ce nettoyage plus souvent si l'appareil est exposé à des matières grasses, la poussière ou une humidité élevée.

État des piles

Icônes	État des piles
	Pleine charge
	Moyenne charge
	Faible charge
	Recharge requise
	Déchargées

Rendement des piles rechargeables Panasonic Ni-MH (piles fournies)

Fonctionnement	Autonomie
En utilisation continue	Maximum de 13 heures*1
Non utilisé (mode attente)	Maximum de 11 jours*1

*1 Si le mode Éco est activé.

Nota :

- Le rendement des piles dépend des conditions d'utilisation et de l'environnement.
- Même si les piles sont pleinement chargées, le combiné peut être laissé sur le poste de base ou le chargeur sans affecter le rendement des piles.

- L'état de la charge des piles pourrait ne pas être correctement affiché après le remplacement des piles. Dans un tel cas, déposer le combiné sur le poste de base ou le chargeur et le recharger pendant au moins 7 heures.

Mode Éco intelligent

Cette fonction permet de réduire automatiquement l'alimentation en réduisant la puissance de transmission lorsque le combiné est à proximité du poste de base.

- Lorsque cette fonction est activée, **ECO** apparaît. Toutefois, lors d'un appel cellulaire, **ECO** n'apparaît pas même si cette fonction est activée.
- Le mode Éco est désactivé lorsque le suramplificateur vocal est activé (p. 26).

Commandes

Poste de base

■ Série KX-TG7731 (p. 3)

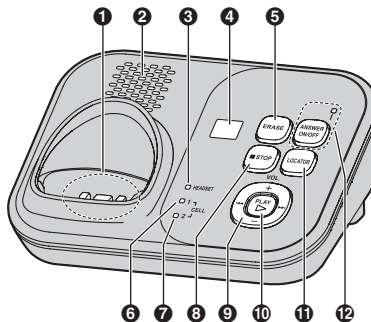

- ❶ Contacts de recharge
- ❷ Haut-parleur
- ❸ Voyant de casque d'écoute HEADSET
- ❹ Compteur de messages
- ❺ Touche de suppression [ERASE]
- ❻ Voyant de cellulaire 1 CELL 1
- ❼ Voyant de cellulaire 2 CELL 2
- ❽ Touche d'arrêt [■] (STOP)
- ❾ [+]/[-] (VOL. : Volume haut/bas)
[◀]/[▶] (Reprise/Saut)
- ❿ Touche de message [▶] (PLAY)
Voyant d'avis de message
- ⓫ Localisateur du combiné [LOCATOR]
- ⓬ Touche de mise en/hors marche du répondeur [ANSWER ON/OFF]
Voyant de mise en/hors marche du répondeur ANSWER ON/OFF

Préparatifs

■ Séries KX-TG7741/KX-TG275SK (p. 3)

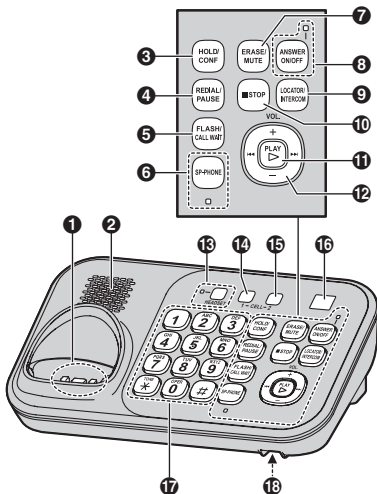

- 1 Contacts de recharge
- 2 Haut-parleur
- 3 Touche de garde/conférence **[HOLD]**
[CONF]
- 4 Touche de recomposition/pause **[REDIAL]**
[PAUSE]
- 5 Touche commutateur/appel en attente
[FLASH] **[CALL WAIT]**
- 6 Mode mains libres **[SP-PHONE]**
Voyant du mode mains libres SP-PHONE
- 7 Touche de suppression/sourdine **[ERASE]**
[MUTE]
- 8 Touche de mise en/hors marche du
répondeur **[ANSWER ON/OFF]**
Voyant de mise en/hors marche du
répondeur ANSWER ON/OFF
- 9 Touche de localisateur du combiné/
intercommunication **[LOCATOR]**
[INTERCOM]
- 10 Touche d'arrêt **[■]** (STOP)

- 11 Touche de message **[▶]** (PLAY)
Voyant d'avis de message
- 12 **[+]/[-]** (VOL. : Volume haut/bas)
[◀◀]/[▶▶] (Reprise/Saut)
- 13 Touche de casque d'écoute **[HEADSET]**
Voyant de casque d'écoute HEADSET
- 14 Touche de cellulaire **[CELL 1]**
Voyant de cellulaire 1 CELL 1
- 15 Touche de cellulaire **[CELL 2]**
Voyant de cellulaire 2 CELL 2
- 16 Compteur de messages
- 17 Clavier de composition (Touche de
composition par tonalité **[TONE]**)
- 18 Microphone

Combiné

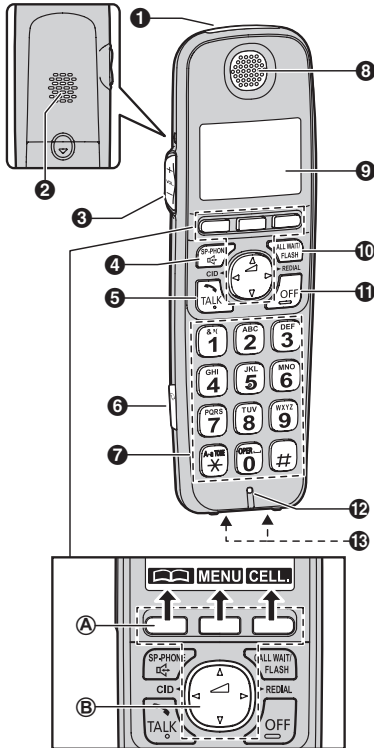

- 1 Voyant d'avis de sonnerie
Voyant d'avis de message
- 2 Haut-parleur
- 3 [+]/[-] (VOL. : Volume haut/bas)
- 4 Mode mains libres [☎] (SP-PHONE)
- 5 Touche de communication [☎] (TALK)
- 6 Prise pour casque téléphonique
- 7 Clavier de composition (Touche de composition par tonalité [☒] : TONE)
- 8 Récepteur

- 9 Affichage
- 10 Touche d'appel en attente/commutateur [CALL WAIT] [FLASH]
- 11 Touche de mise hors marche [OFF]
- 12 Microphone
- 13 Contacts de recharge

■ Type de commande

Ⓐ Touches de fonction

Le combiné comporte trois touches de fonction. Lors d'une pression sur une touche de fonction, il est possible de sélectionner la fonction qui s'affiche directement au-dessus.

Ⓑ Touche de navigation

- [▲], [▼], [◀], ou [▶] : Pour le défilement parmi diverses listes et rubriques.
- ▲ (Volume : [▲] ou [▼]) : Régler le volume sur le récepteur ou le haut-parleur durant la conversation.
- [◀] CID (Affichage du demandeur) : Affichage de la liste des demandeurs.
- [▶] REDIAL : Affichage de la liste de recomposition.

Attache-ceinture

- Pour fixer
- Pour dégager

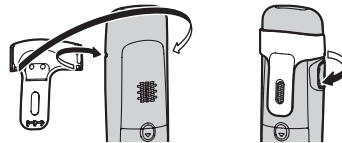

Préparatifs

Affichage/Indicateurs

Éléments affichés sur le combiné

Éléments	Signification
	Dans les limites de portée du poste de base
	Hors de portée du poste de base
	Le ligne terrestre est présentement utilisée. <ul style="list-style-type: none"> ● Clignotement : L'appel est mis en garde. ● Clignotement rapide : Réception d'un appel entrant.
	Une ligne cellulaire est présentement utilisée. <ul style="list-style-type: none"> ● Clignotement : L'appel cellulaire est mis en garde. ● Clignotement rapide : Réception d'un appel cellulaire.
	Un téléphone cellulaire est connecté.*1 Prêt pour faire/recevoir des appels cellulaires. <ul style="list-style-type: none"> ● Éteint : Un téléphone cellulaire n'est pas connecté au poste de base (p. 21).
	<ul style="list-style-type: none"> – Ligne cellulaire sélectionnée pour le réglage de la sonnerie. – Réception d'un appel cellulaire sur cette ligne.
	Le mode Éco est activé.*2 (p. 13)
	L'égaliseur est activé. (p. 27)
	Le haut-parleur est activé. (p. 24)
	Le volume de la sonnerie est désactivé.*3 (p. 38, 40)
	Le mode de nuit est activé. (p. 43)
	Le mode privé est activé. (p. 27)
	L'avertisseur est activé. (p. 43)
	Numéro du combiné

Éléments	Signification
	État des piles
	Appel bloqué (p. 44)
	Le suramplificateur vocal est activé.*2 (p. 26)
	Le répondeur est présentement utilisé par un autre combiné ou par le poste de base.
	Ligne cellulaire occupée.
	Ligne terrestre occupée.

- *1 La(les) ligne(s) cellulaire(s) correspondante(s) est(sont) indiquée(s) à côté de la rubrique.
- *2 Lors d'un appel cellulaire, la rubrique n'est pas indiquée même si la fonction est activée.
- *3 Les lignes correspondantes (1, 2 : ligne cellulaire, L : ligne terrestre) sont indiquées à côté de la rubrique. Si aucune ligne n'est utilisée, aucune ligne n'est indiquée.

Affichage sur le poste de base

Éléments	Signification
	"Msg-rép.seul." a été sélectionné comme durée d'enregistrement des messages du demandeur. Dans un tel cas, le répondeur prend les appels avec un message réponse et les messages du demandeur ne sont pas enregistrés. (p. 57)

Voyants CELL 1/CELL 2 sur le poste de base

Les voyants CELL 1/CELL 2 indiquent l'état de chaque ligne cellulaire.

État	Signification
Vert (allumé)	Un téléphone cellulaire est connecté. Prêt pour faire/recevoir des appels cellulaires.

État	Signification
Vert (clignotant)	<ul style="list-style-type: none"> – La ligne cellulaire est présentement utilisée. – Copie en cours des inscriptions du répertoire d'un téléphone cellulaire (p. 50).
Vert (clignotement rapide)	Réception d'un appel cellulaire.
Ambre (allumé)	Un téléphone cellulaire n'est pas connecté au poste de base (p. 21).
Ambre (clignotement rapide)	Le poste de base effectue une recherche du téléphone cellulaire enregistré.
Rouge (clignotant)	<ul style="list-style-type: none"> – Le poste de base effectue l'enregistrement d'un téléphone cellulaire. – Un appel cellulaire est mis en garde.
Éteint	Un téléphone cellulaire n'est pas enregistré auprès du poste de base.

Voyant HEADSET sur le poste de base

Le voyant HEADSET indique l'état du casque Bluetooth.

État	Signification
Vert (allumé)	Un casque Bluetooth est connecté au poste de base. Prêt à utiliser.
Vert (clignotant)	Un casque Bluetooth est présentement utilisé.
Vert (clignotement rapide)	Réception d'un appel terrestre.
Ambre (allumé)	Le casque Bluetooth n'est pas connecté au poste de base.
Ambre (clignotement rapide)	Le poste de base effectue une recherche du casque Bluetooth enregistré.
Rouge (clignotant)	<ul style="list-style-type: none"> – Enregistrement en cours d'un casque auprès du poste de base. – Sourdine activée.

État	Signification
Éteint	Un casque Bluetooth n'est pas enregistré auprès du poste de base.

Réglages initiaux

■ Codes de commandes directes :

La programmation des paramètres peut être effectuée en appuyant sur **[MENU]**, **[#]**, puis sur le code correspondant sur le clavier de composition (p. 36).

Exemple : Appuyer sur **[MENU]#[1][0][1]**.

■ Signification des symboles :

Symbole	Signification
Exemple : [↓] : "Désactivé"	Appuyer sur [▼] ou [▲] pour sélectionner les mots entre guillemets.

Important :

- Lors de la première mise en place des piles, le combiné peut demander de régler la langue d'affichage et l'horloge.
 - ① Effectuer l'étape 2 sous "Langue d'affichage", p. 17, puis appuyer sur **[SÉLEC.]**.
 - ② Continuer à partir de l'étape 2 sous "Date et heure", p. 17.

Langue d'affichage

Il est possible de sélectionner "English" ou "Français" comme langue d'affichage. Par défaut, le réglage est sur "English".

1 **[MENU]#[1][1][0]**

2 **[↓]** : Sélectionner le paramètre désiré. → **[SAUV.]**

3 **[OFF]**

Date et heure

1 **[MENU]#[1][0][1]**

Préparatifs

- 2 Entrer le jour, le mois et l'année en sélectionnant 2 chiffres pour chacun.
Exemple : 15 juillet 2012
[1] [5] [0] [7] [1] [2]
- 3 [OK]
- 4 Entrer l'heure et les minutes (système de 24 heures) en sélectionnant 2 chiffres pour chacun.
Exemple : 21:30
[2] [1] [3] [0]
- 5 [SAUV.] → [OFF]

Nota :

- Si l'anglais est sélectionné comme langue d'affichage, un système d'horloge à 12 heures est utilisé. Avec le français, l'horloge fonctionne sur un système de 24 heures.
- La date et l'heure peuvent être incorrectes après une panne de courant. Dans ce cas, régler de nouveau la date et l'heure.

Langue du guide vocal

Il est possible de sélectionner "English" ou "Français" pour la langue du guide vocal de l'identification vocale du demandeur et du répondeur. Par défaut, le réglage est sur "English".

- 1 [MENU] [#] [1] [1] [2]
- 2 [↕] : Sélectionner le paramètre désiré. → [SAUV.]
- 3 [OFF]

Mode de composition

S'il n'est pas possible de faire des appels, modifier ce paramètre d'après le service téléphonique utilisé. Par défaut, le réglage est sur "Tonalité".
"Tonalité" : composition par tonalité.
"Impulsions" : composition à impulsions (avec cadran).

- 1 [MENU] [#] [1] [2] [0]
- 2 [↕] : Sélectionner le paramètre désiré.
- 3 [SAUV.] → [OFF]

Fonction de liaison cellulaire

Pour utiliser cette fonction, les téléphones cellulaires doivent d'abord être enregistrés et connectés auprès du poste de base (p. 19). Vos téléphones cellulaires doivent être dotés de la technologie sans fil Bluetooth qui est compatible avec cet appareil.

Cette fonction permet de :

- faire et recevoir des appels cellulaires sur votre téléphone résidentiel (combiné ou poste de base) afin d'obtenir une meilleure réception.
- optimiser les avantages des services de téléphonie cellulaire (tels que les appels de nuit ou de fin de semaine gratuits ou forfaits d'appels cellulaires) en utilisant les minutes d'appel non utilisées avec votre téléphone résidentiel.
- préserve la charge de la batterie de votre téléphone cellulaire lorsque l'appareil prend un appel cellulaire. (Il est recommandé de recharger votre téléphone cellulaire durant un appel cellulaire en raison de la consommation de la batterie.)

Important :

- Jusqu'à 2 téléphones cellulaires peuvent être enregistrés. Toutefois, un seul dispositif Bluetooth (téléphone cellulaire ou casque d'écoute) peut être connecté à la fois au poste de base.
- Placer votre téléphone cellulaire à proximité du poste de base. Si le téléphone cellulaire est trop proche du poste de base durant un appel cellulaire, il pourrait y avoir de l'interférence. Pour de meilleurs résultats, il est recommandé de placer le téléphone cellulaire de 0,6 m à 3 m (2 à 10 pi) du poste de base.

Marques de commerce

- Le mot servant de marque et les logos Bluetooth® sont la propriété de Bluetooth SIG, Inc. et tout usage de ces marques par Panasonic Corporation est effectué en vertu d'une licence. Toutes les autres marques de commerce identifiées aux présentes appartiennent à leurs propriétaires respectifs.

Enregistrement d'un téléphone cellulaire

Important :

- Pour plus de renseignements et pour la liste de téléphones cellulaires compatibles, consulter notre site Web : <http://www.panasonic.ca/link2cell>
- Avant d'effectuer l'enregistrement d'un téléphone cellulaire compatible avec Bluetooth auprès du poste de base :
 - il est recommandé de modifier le NIP (p. 22).
 - s'assurer qu'aucun dispositif Bluetooth, tel un casque Bluetooth, est connecté au téléphone cellulaire.

1 Combiné : [MENU]

Pour CELL 1 : [#]6[2]4[1]

Pour CELL 2 : [#]6[2]4[2]

- Après que le voyant CELL 1 ou CELL 2 du poste de base commence à clignoter en rouge, terminer la procédure en moins de 5 minutes.
- ### 2 Votre téléphone cellulaire :
- Pendant que le voyant CELL 1 ou CELL 2 clignote en rouge, suivre les directives sur votre téléphone cellulaire pour accéder au mode d'enregistrement.
- Selon votre téléphone cellulaire, il pourrait demander d'entrer le NIP du poste de base (par défaut : "0000").
- ### 3 Combiné :
- Attendre l'émission d'une longue tonalité.
- L'enregistrement pourrait prendre plus de 10 secondes avant de se terminer.
 - Lorsque le voyant CELL 1 or CELL 2 s'allume en vert, le téléphone cellulaire est connecté au poste de base. Il est possible de faire des appels cellulaires.
- ### 4
- Pour sélectionner quel appareil reçoit les appels pour la ligne cellulaire, appuyer sur [OK], puis continuer à partir de l'étape 3, "Sélection de l'appareil pour la réception des appels cellulaires", p. 20.
- Si aucun nom n'est requis, passer à l'étape 5.
- ### 5 [OFF]

Liaison cellulaire

Nota :

- S'assurer que le téléphone cellulaire est réglé pour se connecter automatiquement à cet appareil. Consulter le manuel d'utilisation du téléphone cellulaire.
- S'assurer d'annuler l'enregistrement actuel sur le téléphone cellulaire s'il doit être enregistré à une autre ligne (p. 22).

Réglages de la liaison cellulaire

Sélection de l'appareil pour la réception des appels cellulaires

Il est possible de sélectionner l'appareil pour la réception des appels de la ligne cellulaire. Lorsque "Tout" est sélectionné, la sonnerie se fait entendre sur tous les combinés et le poste de base.

- 1 [MENU]
- 2 Pour CELL 1 : #6271
Pour CELL 2 : #6272
- 3 [↕] : Sélectionner le combiné désiré ou "Tout".
- 4 [SAUV.] → [OFF]

Nota :

- Lors de la sélection d'un combiné en particulier pour recevoir les appels d'une ligne cellulaire :
 - les autres combinés ne peuvent pas prendre les appels.
 - le poste de base peut prendre les appels même si la sonnerie ne se fait pas entendre sur le poste de base. Toutefois, il est possible d'émettre la sonnerie sur le poste de base en réglant le volume de la sonnerie (p. 38). (Séries KX-TG7741/KX-TG275SK : p. 3)
- Lors de la modification du réglage à "Tout", le volume de la sonnerie du poste de base retourne au niveau le plus bas même lorsque le volume de la sonnerie a été modifié.

Sonnerie identique au mode cellulaire

Lors de l'activation de cette fonction, le combiné et le poste de base émettent la même tonalité de sonnerie que votre téléphone cellulaire.

Les réglages suivants sont disponibles :

- "Désactivé" : Désactiver cette fonction pour utiliser les tonalités de sonnerie du combiné et du poste de base. Les informations sur le demandeur sont énoncées selon le réglage de l'identification vocale du demandeur (p. 40).
- "Activé (avec id. vocale)" (défaut) : Le combiné et le poste de base utilisent la tonalité de sonnerie de votre téléphone cellulaire. Les informations sur le demandeur sont énoncées même si l'identification vocale du demandeur est désactivée.
- "Activé (sans id. vocale)" : Le combiné et le poste de base utilisent la tonalité de sonnerie de votre téléphone cellulaire. Les informations sur le demandeur ne sont pas énoncées même si l'identification vocale du demandeur est activée.

Important :

- Pour utiliser cette fonction, votre téléphone cellulaire doit prendre en charge la tonalité de sonnerie intrabande Bluetooth. Consulter le manuel d'utilisation de votre téléphone cellulaire.

- 1 [MENU]
- 2 Pour CELL 1 : #6141
Pour CELL 2 : #6142
- 3 [↕] : Sélectionner le paramètre désiré.
- 4 [SAUV.] → [OFF]

Nota :

- Les appareils utilisent les tonalités de sonnerie préréglées (p. 40) au lieu de la tonalité de votre téléphone cellulaire lors de la réception d'un appel cellulaire si :
 - votre téléphone cellulaire est en mode de nuit (selon votre téléphone cellulaire).
 - le poste de base est présentement utilisé.
 - 2 combinés partagent un appel sur ligne terrestre.
- Si votre téléphone cellulaire est en mode de nuit avec le réglage "Activé (avec id. vocale)", l'appareil énonce les informations sur le demandeur même lorsque l'identification vocale du demandeur est désactivée (p. 40).

Utilisation de la tonalité de sonnerie du combiné au lieu de celle de votre téléphone cellulaire

Sélectionner “**Désactivé**” à l'étape 3, “Sonnerie identique au mode cellulaire”, p. 20.

Pour modifier la tonalité de sonnerie du combiné pour une ligne cellulaire, consulter la p. 38.

Connexion automatique au téléphone cellulaire

Après l'enregistrement, votre téléphone cellulaire est connecté au poste de base. Si le téléphone est déplacé hors de la portée du poste de base, le téléphone cellulaire n'est plus connecté au poste de base. Cette fonction permet au poste de base d'essayer de reconnecter le téléphone cellulaire à des intervalles réguliers lorsqu'il retourne dans la portée du poste de base. Il est possible de régler cet intervalle. Le réglage par défaut est “1 min”.

Important :

- Lors de l'utilisation d'un téléphone cellulaire ou d'un casque Bluetooth, le poste de base perd ses connexions à d'autres dispositifs Bluetooth (téléphone cellulaire ou casque d'écoute). Pour rétablir automatiquement la connexion à des téléphones cellulaires, conserver la connexion automatique activée.
- Certains téléphones cellulaires perdent leur connexion après utilisation ; consulter les spécifications de votre téléphone cellulaire pour plus de renseignements.

1 [MENU]#632

2 [↕] : Sélectionner le paramètre désiré.

3 [SAUV.] → [OFF]

Nota :

- Certains téléphones cellulaires peuvent demander la confirmation des exigences de connexion du poste de base. Dans un tel cas, sélectionner “**Désactivé**” à l'étape 2. Vérifier les spécifications de votre téléphone cellulaire.

Connexion/déconnexion manuelle du téléphone cellulaire

Pour faire/recevoir des appels avec votre téléphone cellulaire, il est recommandé de le déconnecter du

poste de base, autrement, la réception audio ne sera pas entendue sur votre téléphone cellulaire. Il est également possible de reconnecter le téléphone cellulaire au poste de base sans attendre que la fonction de connexion automatique rétablisse la connexion.

1 [MENU]

2 Pour connecter/déconnecter :

Pour CELL 1 : #6251

Pour CELL 2 : #6252

- Une tonalité prolongée est émise.

3 [OFF]

Mode ligne cellulaire seulement (ligne terrestre non utilisée)

Si aucune ligne terrestre n'est utilisée, il est recommandé de régler l'appareil en mode ligne cellulaire seulement.

1 [MENU]#157

2 Pour activer :

[↕] : “Activé” → [SÉLEC.] →

[↕] : “oui” → [SÉLEC.]

Pour désactiver :



[↕] : “Désactivé” → [SÉLEC.]

Nota :

- Une fois ce mode réglé, il est possible d'utiliser les touches suivantes pour faire des appels cellulaires :
 - pour le combiné, appuyer sur [📞] ou [☎] au lieu de [CELL.] (p. 24).
 - pour le poste de base, appuyer [SP-PHONE] au lieu de la touche de ligne ([CELL 1] ou [CELL 2]) réglée pour la sélection de ligne cellulaire (p. 22, 29).
(séries KX-TG7741/KX-TG275SK : p. 3)
- Une fois ce mode réglé, les fonctions suivantes ne peuvent pas être utilisées :
 - Fonctions de ligne terrestre (p. 41)
 - Répondeur (p. 53)
 - Réception de messages.
 - Fonctions de messagerie vocale (p. 59)
- Après l'activation ou la désactivation de ce mode, le poste de base redémarre.
 - Les connexions Bluetooth pour les téléphones cellulaires et le casque d'écoute sont déconnectées. Si la connexion

Liaison cellulaire

automatique est activée (p. 21), les téléphones cellulaires sont reconnectés.



-  apparaît momentanément sur le combiné. Le combiné peut être utilisé une fois que  apparaît.

Lors de l'utilisation de la ligne terrestre à nouveau

Avant de connecter la ligne terrestre au poste de base, sélectionner "Désactivé" à l'étape 2, "Mode ligne cellulaire seulement (ligne terrestre non utilisée)", p. 21.

Sélection de la ligne cellulaire

Cette fonction détermine quelle ligne cellulaire est sélectionnée pour faire un appel lors :





- d'une pression sur la touche [CELL.] du combiné.
- d'une pression sur la touche  ou  du combiné lorsque le mode ligne cellulaire seulement est activé.
- d'une pression sur la touche [SP-PHONE] du poste de base lorsque le mode ligne cellulaire seulement est activé. (Séries KX-TG7741/ KX-TG275SK : p. 3)

Les réglages suivants sont disponibles :

- "Manuel" (combiné seulement : par défaut) : Il est possible de sélectionner la ligne cellulaire désirée pour faire un appel.
- "Téléphone cellulaire 1" (poste de base par défaut) : CELL 1 est sélectionné.
- "Téléphone cellulaire 2" : CELL 2 est sélectionné.

1 [MENU]

2 Pour le combiné :    

Pour le poste de base*1 :    

3  : Sélectionner le paramètre désiré.





4 [SAUV.] → [OFF]

*1 Séries KX-TG7741/KX-TG275SK : p. 3

Mémorisation de votre code régional (pour la composition de seulement 7 chiffres lors d'appels locaux)

Il est nécessaire d'ajouter le code régional pour faire des appels sur une ligne cellulaire. Une fois le code régional en mémoire, cette fonction permet

d'ajouter automatiquement ce code au numéro à 7 chiffres lorsqu'une ligne cellulaire est utilisée pour faire les appels.

1 [MENU]    

2 Entrer le code régional à 3 chiffres.

- En cas d'erreur, appuyer sur [ANNUL.].

3 [SAUV.] → [OFF]

Modification du NIP Bluetooth (numéro d'identification personnel)

Le NIP est utilisé pour enregistrer les téléphones cellulaires auprès du poste de base. Le NIP par défaut est "0000". Afin de prévenir l'accès non autorisé à cet appareil, il est recommandé de modifier le NIP et de le conserver confidentiel.

Important :

- Prendre note du nouveau NIP. L'appareil ne vous informe pas du NIP. En cas d'oubli, consulter la p. 72.

1 [MENU]    

2 Entrer le nouveau NIP à 4 chiffres. → [OK]

3 Entrer le nouveau NIP à 4 chiffres à nouveau. → [SAUV.]

4 [OFF]

Seconde modification du NIP

Suivre l'étape 1, "Modification du NIP Bluetooth (numéro d'identification personnel)", p. 22. Entrer le NIP à 4 chiffres actuel, puis continuer à partir de l'étape 2.

Désenregistrement des dispositifs Bluetooth

Un combiné peut annuler l'enregistrement d'un autre dispositif Bluetooth (téléphone cellulaire ou casque d'écoute) qui a été enregistré auprès du poste de base.

1 [MENU]    

2  : Sélectionner le dispositif désiré. → [SELEC.]

-  indique un téléphone cellulaire et  indique un casque d'écoute.



Liaison cellulaire

- 3** [↕] : "Oui" → [SÉLEC.]
- Lorsqu'un téléphone cellulaire est désenregistré, le voyant CELL 1 ou CELL 2 est éteint.
 - Lorsque qu'un casque d'écoute est désenregistré, le voyant HEADSET est éteint.
- 4** [OFF]

Appels entrants et sortants avec le combiné

Pour faire des appels cellulaires

Important :

- Une seule ligne cellulaire peut être utilisé à la fois.
- Avant de faire des appels, vérifier que les voyants CELL 1 ou CELL 2 sont allumés en vert (p. 16).

- 1 Décrocher le combiné et composer le numéro de téléphone.
 - En cas d'erreur, appuyer sur **[ANNUL.]**.
- 2 **[CELL.]**
 - L'appareil lance la composition lorsque :
 - seulement 1 téléphone cellulaire est enregistré.
 - une ligne spécifique est réglée pour faire des appels cellulaires (p. 22).
Passer à l'étape 4.
- 3 **[↕]** : Sélectionner le téléphone cellulaire désiré. → **[SÉLEC.]**
- 4 La conversation terminée, appuyer sur **[OFF]** ou placer le combiné sur le poste de base ou le chargeur.

Nota :

- Pour passer au haut-parleur, appuyer sur **[🔊]**.
Pour remettre le récepteur en circuit, appuyer sur **[🔇]/[🔊]**.

Réglage du volume sur le récepteur ou le haut-parleur

Dans le cours de la conversation, appuyer à répétition sur **[+]** ou **[-]**.

Nota :

- Le volume du haut-parleur peut être réglé sur 5 niveaux (1 à 5). Lors du changement du volume au niveau 5 (niveau maximum), le volume retourne au niveau 4 (défaut) après avoir raccroché.

Pour faire un appel cellulaire avec la liste des numéros composés

Les 5 derniers numéros de téléphone composés sont mémorisés dans la liste de recomposition (max. de 48 chiffres).

- 1 **[▶]** REDIAL
- 2 **[↕]** : Sélectionner le numéro de téléphone désiré.
- 3 **[CELL.]**
 - L'appareil lance la composition lorsque :
 - seulement 1 téléphone cellulaire est enregistré.
 - une ligne spécifique est réglée pour faire des appels cellulaires (p. 22).
- 4 **[↕]** : Sélectionner le téléphone cellulaire désiré. → **[SÉLEC.]**

Suppression d'un numéro de la liste des numéros composés

- 1 **[▶]** REDIAL
- 2 **[↕]** : Sélectionner le numéro de téléphone désiré. → **[SUPPR.]**
- 3 **[↕]** : "oui" → **[SÉLEC.]**
- 4 **[OFF]**

Pour faire des appels sur ligne terrestre

- 1 Décrocher le combiné et composer le numéro de téléphone.
 - En cas d'erreur, appuyer sur **[ANNUL.]**.
- 2 **[🔊]**
- 3 La conversation terminée, appuyer sur **[OFF]** ou placer le combiné sur le poste de base ou le chargeur.

Fonctionnement mains libres

- 1 Composer le numéro de téléphone et appuyer sur **[🔊]**.
 - Parler en alternance avec l'interlocuteur.
- 2 La conversation terminée, appuyer sur **[OFF]**.

Nota :

- Pour un rendement optimal, utiliser la fonction mains libres dans une pièce tranquille.
- Pour remettre le récepteur en circuit, appuyer sur **[🔇]/[🔊]**.

Appels entrants et sortants avec le combiné

Recomposition à partir de la liste des numéros composés

- 1 [▶] REDIAL
- 2 [↕] : Sélectionner le numéro de téléphone désiré.
- 3 [↶]

Pause (avec autocommutateur privé/ service interurbain)

Un temps de pause doit parfois être inséré au sein de la séquence de composition lorsqu'un autocommutateur privé est utilisé ou dans le cas d'un appel interurbain. Lors de la sauvegarde dans le répertoire téléphonique du numéro d'accès d'une carte d'appel et(ou) d'un NIP, une pause doit également être insérée (p. 35).

Exemple : S'il est nécessaire d'entrer le numéro "9" d'accès à la ligne réseau :

- 1 [9] → [PAUSE]
- 2 Composer un numéro de téléphone. → [↶]

Nota :

- Une pause de 3,5 secondes est insérée chaque pression de la touche [PAUSE].

Pour recevoir des appels

Lors de la réception d'un appel, le voyant de la sonnerie clignote rapidement.

- 1 décrocher le combiné, puis appuyer sur [↶] ou [↕] lorsque la sonnerie est entendue.
 - Pour prendre un appel cellulaire, il est également possible d'appuyer sur [CELL.].
 - Il est également possible de prendre l'appel en appuyant sur n'importe quelle touche de [0] à [9], [X], ou [E]. (**Prise d'appels toutes touches**)
- 2 La conversation terminée, appuyer sur [OFF] ou placer le combiné sur le poste de base ou le chargeur.

Prise automatique des appels

Il est possible de prendre les appels tout simplement en décrochant le combiné du poste de base ou du chargeur. Il n'est pas nécessaire

d'appuyer sur [↶]. Pour activer cette fonction, voir à la p. 41.

Réglage du volume de la sonnerie du combiné

- **Lorsque la sonnerie est émise sur le combiné lors de la réception d'un appel :**
Appuyer à répétition sur [+] ou [-] pour sélectionner le volume désiré.
- **Pré-réglage du volume :**
 - 1 **Pour modifier le volume de la sonnerie de la ligne cellulaire :**
Pour CELL 1 : [MENU]#6281
Pour CELL 2 : [MENU]#6282
Pour modifier le volume de la sonnerie de la ligne terrestre :
[MENU]#160
 - 2 [↕] : Sélectionner le volume désiré.
 - 3 [SAUV.] → [OFF]

Mise hors circuit temporaire de la sonnerie du combiné

Il est possible, sur réception d'un appel entrant, de désactiver temporairement la sonnerie du combiné en appuyant sur [X].

Fonctions pratiques pouvant être utilisées pendant une communication

Garde

Cette fonction permet de mettre un appel externe en garde.

- 1 Appuyer sur [MENU] dans le cours d'un appel externe.
- 2 [↕] : "Garde" → [SÉLEC.]
- 3 **Pour libérer la garde sur la ligne cellulaire :**
Appuyer sur [CELL.].
 - L'utilisateur d'un autre combiné peut prendre l'appel : [CELL.]*1 → [SÉLEC.]
*1 L'appel est pris lorsque :
 - seulement 1 téléphone cellulaire est enregistré.

Appels entrants et sortants avec le combiné

– la ligne est réglée pour faire des appels cellulaires (p. 22).

- L'utilisateur du poste de base peut prendre l'appel en appuyant sur **[CELL 1]** ou **[CELL 2]**. (séries KX-TG7741/ KX-TG275SK : p. 3)

Pour libérer la garde sur la ligne terrestre :
Appuyer sur **[]**.

- L'utilisateur d'un autre combiné peut prendre l'appel en appuyant sur **[]**.
- Pour prendre l'appel sur le poste de base, appuyer sur **[SP-PHONE]**. (Séries KX-TG7741/KX-TG275SK : p. 3)

Nota :

- Si un appel est laissé en garde pendant plus de 9 minutes, une tonalité d'avertissement est émise et le voyant d'avis de sonnerie clignote rapidement. Après un autre délai de 1 minute, la communication sera coupée.
- Si un autre téléphone est branché sur la même ligne, il est également possible d'y prendre l'appel en décrochant son combiné.

Silence

Dans le cours d'une communication, il est possible de mettre le téléphone en sourdine de manière à empêcher la transmission de la voix à l'interlocuteur.

- 1 Appuyer sur **[SILEN]** dans le cours d'une conversation.
 - **[SILEN]** clignote.
- 2 Pour retourner à la communication, appuyer de nouveau sur **[SILEN]**.

Nota :

- **[SILEN]** est une touche de fonction qui s'affiche sur le combiné au cours d'une communication.

Touche commutateur pour appels sur ligne terrestre

Une pression sur la touche **[FLASH]** permet d'accéder à des fonctions spéciales de l'autocommutateur privé hôte (PBX) telles que le transfert d'un appel vers un autre poste ou à l'accès à des services téléphoniques optionnels.

Nota :

- Pour modifier la temporisation, se reporter à la p. 41.

Pour les abonnés aux services d'appel en attente et d'affichage d'appel en attente

Pour pouvoir utiliser les services d'appel en attente ou d'affichage d'appel en attente, il est nécessaire de souscrire à ces services auprès du fournisseur de services/compagnie de téléphone.

Cette fonction permet de recevoir des appels même si une communication est déjà en cours. Si l'appel est reçu pendant une communication, une tonalité d'appel en attente est entendue.

Lors d'un abonnement aux services d'appel en attente et d'affichage d'appel en attente, les informations sur le second demandeur sont affichées après l'émission de la tonalité d'appel en attente sur le combiné.

- 1 Appuyer sur **[CALL WAIT]** pour prendre le second appel.
- 2 Pour passer d'un appel à l'autre, appuyer sur **[CALL WAIT]**.

Nota :

- Communiquer avec votre fournisseur de services/compagnie de téléphone pour de plus amples renseignements sur ce service et pour savoir s'il est disponible dans votre région.

Utilisation temporaire de la composition par tonalité sur ligne terrestre (pour abonnés à un service à impulsions/cadran)

Le mode de composition passe à celui de tonalité. Ceci peut s'avérer utile pour accéder à des répondeurs automatiques, services bancaires automatisés, etc.

Appuyer sur **[]** (TONE) avant d'entrer les numéros d'accès nécessitant la composition par tonalité.

Suramplificateur vocal

Cette fonction peut rehausser la clarté sonore lorsque le combiné est utilisé dans un endroit où il pourrait y avoir de l'interférence. Pendant un appel sur une ligne réseau, cette fonction s'active automatiquement au besoin.

- Lorsque cette fonction est activée, **REHA** apparaît. Toutefois, durant un appel cellulaire,

Appels entrants et sortants avec le combiné

REHA n'apparaît pas même si cette fonction est activée.

Égaliseur du combiné

Cette fonction rend la voix de l'interlocuteur plus claire, produisant une voix plus naturelle et plus facile à entendre et comprendre.

- 1 Durant une communication, appuyer sur **[MENU]**.
- 2 **[↕]** : "Égaliseur" → **[SÉLEC.]**
- 3 **[↕]** : Sélectionner le paramètre désiré.
- 4 Appuyer sur **[OK]** pour quitter.

Nota :

- Lorsque cette fonction est activée, l'indication **ÉG** s'affiche lors d'une communication.
- Selon l'état et la qualité de votre ligne téléphonique, cette fonction pourrait suramplifier les bruits présents sur la ligne. En cas de problème d'écoute, désactiver cette fonction.
- Cette fonction n'est pas disponible en mode mains libres.

Partage des appels

Vous pouvez participer à une conversation en cours avec un appel externe.

Important :

- Lorsque le mode privé est activé, il n'est pas possible de se joindre à une conversation. Désactiver ce mode.
- **Lorsqu'un autre appareil est en communication avec un appel cellulaire :**
- 1 Pour se joindre à la conversation, appuyer sur **[CELL.]**.
 - Il est possible de se joindre à la conversation lorsque :
 - seulement 1 téléphone cellulaire est enregistré.
 - la ligne est réglée pour faire des appels cellulaires (p. 22).
 - 2 **[↕]** : Sélectionner le téléphone cellulaire désiré. → **[SÉLEC.]**

■ **Lorsqu'un autre appareil est en communication avec un appel sur une ligne terrestre :**

Pour se joindre à la conversation, appuyer sur **[↕]**.

Nota :

- Un maximum de 3 interlocuteurs (incluant celui de la ligne réseau) peuvent participer à la conversation sur 2 postes. (**conférence 3 voies**)

Mode privé

Lorsque le mode privé est "Activé", l'appareil empêche les autres utilisateurs de se joindre à la conversation avec des interlocuteurs. Afin de permettre aux autres utilisateurs de se joindre à une conversation (partage des appels), laisser cette fonction désactivée. Le réglage par défaut est "Désactivé".

- 1 **[MENU]** **[7]** **[1]** **[9]** **[4]**
- 2 **[↕]** : Sélectionner "Activé" ou "Désactivé".
- 3 **[SAUV.]** → **[OFF]**
 - Lorsque le mode privé est activé, **PRIVÉ** est affiché dans le cours d'un appel externe.

Transfert d'un appel cellulaire entre le combiné et le téléphone cellulaire

Transfert d'un appel cellulaire d'un combiné à un téléphone cellulaire

- 1 Appuyer sur **[MENU]** durant un appel cellulaire.
- 2 **[↕]** : "Transf. à cell." → **[SÉLEC.]**
 - L'appel cellulaire est transféré au téléphone cellulaire.

Nota :

- Selon votre type de téléphone cellulaire, il peut être nécessaire de préparer le téléphone pour un appel avant le transfert. Par exemple, si le téléphone possède un couvercle, l'ouvrir avant le transfert.

Appels entrants et sortants avec le combiné

Transfert d'un appel cellulaire d'un téléphone cellulaire au combiné

Durant une conversation avec un téléphone cellulaire, l'appel ne peut pas être transféré au combiné par le téléphone cellulaire. Effectuer les étapes suivantes avec le combiné.

- 1 Durant une conversation avec un téléphone cellulaire, appuyer sur **[CELL.]**.
 - L'appel est transféré au combiné lorsque :
 - seulement 1 téléphone cellulaire est enregistré.
 - la ligne est réglée pour faire des appels cellulaires (p. 22).
- 2 **[↕]** : Sélectionner le téléphone cellulaire désiré. → **[SÉLEC.]**
 - L'appel est transféré au combiné.

Utilisation de l'autre ligne durant une communication

Un appel cellulaire et un appel sur ligne terrestre peuvent être pris en charge simultanément. Lors de la réception d'un autre appel durant une conversation, une tonalité d'interruption est émise (p. 40) et les informations sur le second demandeur sont affichées sur abonnement au service d'affichage du demandeur (p. 46). Il est possible de prendre le second appel en mettant le premier appel en garde.

Pour faire/recevoir un appel cellulaire durant une communication sur une ligne terrestre

- 1 Appuyer sur **[MENU]** durant un appel sur une ligne terrestre.
- 2 **[↕]** : "Garde" → **[SÉLEC.]**
- 3 **Pour faire un second appel :**
Composer le numéro de téléphone. → **[CELL.]**^{*1} → **[↕]** : Sélectionner le téléphone cellulaire désiré. → **[SÉLEC.]**
 - *1 L'appareil lance la composition lorsque :
 - seulement 1 téléphone cellulaire est enregistré.
 - une ligne spécifique est réglée pour faire des appels cellulaires (p. 22).

Pour prendre le second appel :

[CELL.]

- Pour mettre le second appel en garde : **[MENU]** → **[↕]** : "Garde" → **[SÉLEC.]**
- 4 Pour couper la communication avec le second appel et retourner au premier appel (appel sur ligne terrestre), appuyer sur **[OFF]**, puis appuyer sur **[↩]**.

Pour faire/recevoir un appel sur ligne terrestre durant une conversation sur une ligne cellulaire

- 1 Appuyer sur **[MENU]** durant un appel cellulaire.
- 2 **[↕]** : "Garde" → **[SÉLEC.]**
- 3 **Pour faire un second appel :**
Composer un numéro de téléphone. → **[↩]**
Pour prendre le second appel :
[↩]
 - Pour mettre le second appel en garde : **[MENU]** → **[↕]** : "Garde" → **[SÉLEC.]**
- 4 Pour couper la communication avec le second appel et retourner au premier appel (appel cellulaire), appuyer sur **[OFF]**, puis appuyer sur **[CELL.]**.

Appels entrants et sortants avec le poste de base

Pour faire des appels cellulaires

Disponible pour :

Séries KX-TG7741/KX-TG275SK (p. 3)

- 1 Appuyer sur **[CELL 1]** ou **[CELL 2]**.
- 2 Composer un numéro de téléphone.
- 3 Lorsque l'interlocuteur répond, parler dans le microphone.
 - Parler en alternance avec l'interlocuteur.
- 4 La conversation terminée, appuyer sur **[SP-PHONE]**.

Nota :

- Pour un rendement optimal, utiliser la fonction mains libres dans une pièce tranquille.
 - Pour passer au combiné dans le cours d'une conversation mains libres :
Avec le mode de partage des appels activé (p. 31), appuyer sur la touche **[CELL.]** du combiné. → **[*]** : Sélectionner la ligne cellulaire désirée. → **[SELEC.]** → Appuyer sur la touche **[SP-PHONE]** du poste de base.
 - Lorsque seulement 1 téléphone cellulaire est enregistré ou lorsque la ligne est réglée pour faire des appels cellulaires (p. 22), appuyer sur la touche **[CELL.]** du combiné, puis appuyer sur la touche **[SP-PHONE]** du poste de base.
- Si le combiné est sur le poste de base, le décrocher.

Réglage du volume sur le haut-parleur

Dans le cours de la conversation, appuyer à répétition sur **[+]** ou **[-]**.

Recomposition du dernier numéro composé

- 1 Appuyer sur **[CELL 1]** ou **[CELL 2]**.
- 2 **[REDIAL]**

Pour faire des appels sur ligne terrestre

- 1 **[SP-PHONE]**
- 2 Composer un numéro de téléphone.
- 3 Lorsque l'interlocuteur répond, parler dans le microphone.
- 4 La conversation terminée, appuyer sur **[SP-PHONE]**.

Nota :

- Pour passer au combiné dans le cours d'une conversation mains libres :
Appuyer sur **[*]** sur le combiné, puis appuyer sur **[SP-PHONE]** sur le poste de base avec le mode de partage des appels activé (p. 31).
Si le combiné est sur le poste de base, le décrocher.

Recomposition du dernier numéro composé

[SP-PHONE] → **[REDIAL]**

Pause (avec autocommutateur privé/ service interurbain)

Un temps de pause doit parfois être inséré au sein de la séquence de composition lorsqu'un autocommutateur privé est utilisé ou dans le cas d'un appel interurbain. Lors de la sauvegarde dans le répertoire téléphonique du numéro d'accès d'une carte d'appel et(ou) d'un NIP, une pause doit également être insérée (p. 35).

Exemple : S'il est nécessaire d'entrer le numéro "9" d'accès à la ligne réseau :

- 1 **[SP-PHONE]**
- 2 **[9]** → **[PAUSE]**
- 3 Composer un numéro de téléphone.

Nota :

- Une pause de 3,5 secondes est insérée sur chaque pression de la touche **[PAUSE]**.

Appels entrants et sortants avec le poste de base

Pour recevoir des appels

Lors de la réception d'un appel, le voyant SP-PHONE clignote rapidement.

Lors de la réception d'un appel cellulaire, le voyant CELL 1 ou CELL 2 et le voyant SP-PHONE clignotent rapidement.

- 1 Appuyer sur **[SP-PHONE]** dans le cours d'un appel externe.
 - Il est également possible de prendre l'appel en appuyant sur **[CELL 1]** ou **[CELL 2]**.
- 2 Parler dans le microphone.
- 3 La conversation terminée, appuyer sur **[SP-PHONE]**.

Réglage du volume de la sonnerie sur le poste de base

■ Lorsque la sonnerie se fait entendre sur le poste de base lors de la réception d'un appel :

Appuyer à répétition sur **[+]** ou **[-]** pour sélectionner le volume désiré.

- Pour désactiver la sonnerie, appuyer et maintenir une pression sur **[-]** jusqu'à l'émission d'une tonalité.

■ Pré-réglage du volume :

1 Pour modifier le volume de la sonnerie de la ligne cellulaire :

Pour CELL 1 : **[MENU] [#] [*] 6 2 8 1**

Pour CELL 2 : **[MENU] [#] [*] 6 2 8 2**

2 Pour modifier le volume de la sonnerie de la ligne terrestre :

[MENU] [#] [*] 1 6 0

- 2 **[↕]** : Sélectionner le volume désiré.
- 3 **[SAUV.]** → **[OFF]**

Fonctions pratiques pouvant être utilisées pendant une communication

Garde

Cette fonction permet de mettre un appel externe en garde.

- 1 Appuyer sur **[HOLD]** dans le cours d'un appel externe.
 - 2 **Pour libérer la garde sur la ligne cellulaire :**
Appuyer sur **[CELL 1]** ou **[CELL 2]**.
 - L'utilisateur d'un combiné peut prendre l'appel : **[CELL.]^{*1}** → **[SÉLEC.]**
 - ^{*1} L'appel est pris lorsque :
 - seulement 1 téléphone cellulaire est enregistré.
 - la ligne est réglée pour faire des appels cellulaires (p. 22).
- Pour libérer la garde sur la ligne terrestre :**
Appuyer sur **[SP-PHONE]**.
- L'utilisateur d'un combiné peut prendre un appel sur la ligne terrestre en appuyant sur **[↩]**.

Nota :

- Si un appel cellulaire est laissé en garde, le voyant CELL 1 ou CELL 2 clignote en rouge. Lorsqu'un appel sur la ligne terrestre est en garde, le voyant SP-PHONE clignote.
- Si un appel est laissé en garde plus de 9 minutes, une tonalité d'avertissement est émise. Après un autre délai de 1 minute, la communication sera coupée.
- Si un autre téléphone est branché sur la même ligne, il est également possible d'y prendre l'appel en décrochant son combiné.

Silence

Dans le cours d'une communication, il est possible de mettre le téléphone en sourdine de manière à empêcher la transmission de la voix à l'interlocuteur.

- 1 Appuyer sur **[MUTE]** dans le cours d'une conversation.
 - Le voyant SP-PHONE du poste de base clignote.
- 2 Pour retourner à la communication, appuyer de nouveau sur **[MUTE]**.

Touche commutateur pour appels sur ligne terrestre

Une pression sur la touche **[FLASH]** permet d'accéder à des fonctions spéciales de l'autocommutateur privé hôte (PBX) telles que le transfert d'un appel vers un autre poste ou à l'accès à des services téléphoniques optionnels.

Appels entrants et sortants avec le poste de base

Nota :

- Pour modifier la temporisation, se reporter à la p. 41.

Pour les abonnés au service d'appel en attente

Pour pouvoir utiliser les services d'appel en attente, il est nécessaire de souscrire à ce service auprès du fournisseur de services/compagnie de téléphone. Cette fonction permet de recevoir des appels même si une communication est déjà en cours. Si l'appel est reçu pendant une communication, une tonalité d'appel en attente est entendue.

- 1 Appuyer sur **[CALL WAIT]** pour prendre le second appel.
- 2 Pour passer d'un appel à l'autre, appuyer sur **[CALL WAIT]**.

Nota :

- Communiquer avec votre fournisseur de services/compagnie de téléphone pour de plus amples renseignements sur ce service et pour savoir s'il est disponible dans votre région.

Utilisation temporaire de la composition par tonalité sur ligne terrestre (pour abonnés à un service à impulsions/cadran)

Le mode de composition passe à celui de tonalité. Ceci peut s'avérer utile pour accéder à des répondeurs automatiques, services bancaires automatisés, etc.

Appuyer sur **[TONE]** avant d'entrer les numéros d'accès nécessitant la composition par tonalité.

Partage des appels

Vous pouvez participer à une conversation en cours avec un appel externe.

Important :

- Lorsque le mode privé est activé, il n'est pas possible de se joindre à une conversation. Désactiver ce mode.

Pour sélectionner la ligne utilisée pour l'appel :

- pour la ligne cellulaire, appuyer sur **[CELL 1]** ou **[CELL 2]**.

- pour la ligne terrestre, appuyer sur **[SP-PHONE]**.

Nota :

- Un maximum de 3 interlocuteurs (inclant celui de la ligne réseau) peuvent participer à la conversation sur 2 postes. (**conférence 3 voies**)

Mode privé

Lorsque le mode privé est "**Activé**", l'appareil empêche les autres utilisateurs de se joindre à la conversation avec des interlocuteurs. Afin de permettre aux autres utilisateurs de se joindre à une conversation (partage des appels), laisser cette fonction désactivée. Le réglage par défaut est "**Désactivé**".

1 **[MENU]#194**

2 **[↓]** : Sélectionner "**Activé**" ou "**Désactivé**".

3 **[SAUV.] → [OFF]**

- Lorsque le mode privé est activé, **PRIVÉ** est affiché dans le cours d'un appel externe.

Transfert d'un appel cellulaire entre le poste de base et un téléphone cellulaire

Transfert d'un appel cellulaire du poste de base à un téléphone cellulaire

Durant un appel cellulaire, maintenir une pression sur **[CELL 1]** ou **[CELL 2]** jusqu'à ce que le voyant SP-PHONE soit éteint.

- L'appel cellulaire est transféré au téléphone cellulaire.

Transfert d'un appel cellulaire d'un téléphone cellulaire au poste de base

Durant une conversation avec un téléphone cellulaire, appuyer sur **[CELL 1]** ou **[CELL 2]**.

- L'appel cellulaire est transféré au poste de base.

Utilisation de l'autre ligne durant une communication

Un appel cellulaire et un appel sur ligne terrestre peuvent être pris en charge simultanément. Lors de

Appels entrants et sortants avec le poste de base

la réception d'un autre appel durant une conversation, une tonalité d'interruption est émise (p. 40). Il est possible de prendre le second appel en mettant le premier appel en garde.

Pour faire/recevoir un appel cellulaire durant une communication sur une ligne terrestre

- 1 Appuyer sur **[HOLD]** durant un appel sur une ligne terrestre.
- 2 **Pour faire un second appel :**
Appuyer sur **[CELL 1]** ou **[CELL 2]**. →
Composer le numéro de téléphone.
Pour prendre le second appel :
Appuyer sur **[CELL 1]** ou **[CELL 2]**.
 - Pour mettre le deuxième appel en garde, appuyer sur **[HOLD]**.
- 3 Pour couper la communication avec le second appel et retourner au premier appel (appel sur ligne terrestre), appuyer à deux reprises sur **[SP-PHONE]**.

Pour faire/recevoir un appel sur ligne terrestre durant une conversation sur une ligne cellulaire

- 1 Appuyer sur **[HOLD]** durant un appel cellulaire.
- 2 **Pour faire un second appel :**
[SP-PHONE] → Composer le numéro de téléphone.
Pour prendre le second appel :
[SP-PHONE]
 - Pour mettre le deuxième appel en garde, appuyer sur **[HOLD]**.
- 3 Pour couper la communication avec le second appel et retourner au premier appel (appel cellulaire), appuyer sur **[SP-PHONE]**, puis appuyer sur **[CELL 1]** ou **[CELL 2]**.

Répertoire téléphonique partagé

Répertoire téléphonique partagé

Le répertoire téléphonique partagé permet de faire des appels sans composer manuellement le numéro. Tout combiné enregistré auprès du poste de base peut utiliser le répertoire téléphonique partagé. Il est possible d'inscrire 3 050 noms et numéros au répertoire téléphonique partagé et d'attribuer chaque entrée au groupe désiré ("Domicile", "Cell 1", "Cell 2").

Important :

- Un seul utilisateur à la fois peut accéder au répertoire téléphonique partagé.
- Les abonnés au service d'affichage du demandeur peuvent utiliser la fonction de tonalité de sonnerie par groupe (p. 47).
- Il est possible de copier les inscriptions d'un téléphone cellulaire Bluetooth au répertoire partagé de cet appareil (p. 50).

Ajout d'inscriptions

- 1 → [AJOUT]
- 2 Entrer le nom du correspondant (maximum de 16 caractères). → [OK]
- 3 Entrer le numéro de téléphone du correspondant (maximum de 24 chiffres). → [OK]
- 4 : Sélectionner le groupe désiré. → [SELEC.] 2 fois
 - Pour entrer d'autres inscriptions, recommencer depuis l'étape 2.
- 5 [OFF]

Table des caractères pour la saisie des noms

Lors de la saisie des caractères, il est possible d'alterner entre les majuscules et les minuscules en appuyant sur (A→a).

Touche	Caractères
	& ' () * , -
	. / 1

Touche	Caractères
	A B C 2 a b c 2
	D E F 3 d e f 3
	G H I 4 g h i 4
	J K L 5 j k l 5
	M N O 6 m n o 6
	P Q R S 7 p q r s 7
	T U V 8 t u v 8
	W X Y Z 9 w x y z 9
	_ 0
	#

- Pour entrer un autre caractère correspondant à la même touche, appuyer d'abord sur pour déplacer le curseur jusqu'à l'espace suivant.
- Si aucune pression n'est effectuée sur une touche de composition en moins de 5 secondes après la sélection d'un caractère, ce caractère sera mémorisé et le curseur se déplacera à l'espace suivant.
- dans le tableau ci-dessus indique un espace.

Suppression d'un caractère ou d'un chiffre

Appuyer sur ou . → [ANNUL.]

- Pour supprimer tous les caractères à la fois, maintenir la touche [ANNUL.] enfoncée.

Groupes

Les groupes permettent de trouver rapidement et facilement une inscription dans le répertoire. Lors de l'entrée d'une inscription au répertoire, il est possible de l'attribuer à un des trois groupes. Il est possible de rechercher une inscription au répertoire par groupe. Une fonction de tonalité de sonnerie

Répertoire téléphonique partagé

par groupe est disponible pour les abonnés du service d'affichage du demandeur (p. 47).

Recherche et composition d'une inscription au répertoire téléphonique

Défilement parmi les inscriptions

■ Avec un ligne cellulaire

- 1
- 2 : Sélectionner l'inscription désirée.
- 3 **[CELL.]**
 - L'appareil lance la composition lorsque :
 - seulement 1 téléphone cellulaire est enregistré.
 - une ligne spécifique est réglée pour faire des appels cellulaires (p. 22).
- 4 : Sélectionner le téléphone cellulaire désiré. → **[SÉLEC.]**

■ Avec une ligne terrestre

- 1
- 2 : Sélectionner l'inscription désirée.
- 3

Recherche par initiale

- 1
- 2 Appuyer sur la touche de composition (– ou) correspondant au premier caractère recherché (p. 33).
 - Appuyer à répétition sur la même touche pour afficher la première rubrique correspondant à chaque lettre sous cette touche.
 - Si aucun nom ne commence par la lettre entrée, le nom commençant par la lettre suivante s'affiche.
- 3 : Si nécessaire, défiler dans le répertoire.
- 4 Pour faire un appel cellulaire/appel sur ligne terrestre, continuer à partir de l'étape 3, "Défilement parmi les inscriptions", p. 34.

Recherche par requête

Il est possible de restreindre la recherche en n'entrant que les premiers caractères du nom.

- 1 →

- 2 Pour rechercher un nom, entrer les premiers caractères (jusqu'à 4) en lettre majuscule (p. 33).
 - Les caractères ne peuvent pas être entrés en lettre minuscule.
 - Si aucun nom ne commence par les caractères entrés, le nom commençant par le caractère suivant s'affiche.
- 3 **[OK]**
- 4 : Si nécessaire, défiler dans le répertoire.
- 5 Pour faire un appel cellulaire/appel sur ligne terrestre, continuer à partir de l'étape 3, "Défilement parmi les inscriptions", p. 34.

Recherche par groupe

- 1 → **[GROUPE]**
- 2 : Sélectionner le groupe désiré. → **[SÉLEC.]**
 - Lors de la sélection de "Tout", l'appareil met un terme à la recherche par groupe.
- 3 : Sélectionner l'inscription désirée.
- 4 Pour faire un appel cellulaire/appel sur ligne terrestre, continuer à partir de l'étape 3, "Défilement parmi les inscriptions", p. 34.

Modification des inscriptions

- 1 Repérer l'inscription désirée (p. 34). → **[MENU]**
- 2 : "Modifier" → **[SÉLEC.]**
- 3 Au besoin, modifier le nom (maximum de 16 caractères ; p. 33). → **[OK]**
- 4 Au besoin, modifier le numéro de téléphone (maximum de 24 chiffres). → **[OK]**
- 5 : Sélectionner le groupe désiré (p. 33). → **[SÉLEC.]** 2 fois
- 6 **[OFF]**

Suppression des inscriptions

Suppression d'une inscription

- 1 Repérer l'inscription désirée (p. 34). → **[SUPPR.]**
- 2 : "Oui" → **[SÉLEC.]**

3 [OFF]

Suppression des toutes les inscriptions dans un groupe

- 1 [] → [MENU]
- 2 [] : "Supprimer tout" → [SÉLEC.]
- 3 [] : Sélectionner le groupe désiré. → [SÉLEC.]
- 4 [] : "Oui" → [SÉLEC.]
- 5 [] : "Oui" → [SÉLEC.]
- 6 [OFF]

Composition séquentielle

Cette fonction permet de composer des numéros de téléphone (inscrits au répertoire) dans le cours d'une communication. Cette fonction peut être utilisée, par exemple, pour composer le numéro d'accès d'une carte d'appel ou le NIP d'un compte bancaire mémorisé dans le répertoire téléphonique sans avoir à le composer manuellement.

- 1 Au cours d'une communication avec un interlocuteur externe : [MENU] → [] : "Répertoire" → [SÉLEC.]
- 2 [] : Sélectionner l'inscription désirée.
- 3 Appuyer sur [APPEL.] pour composer le numéro.

Nota :

- Lors de la mémorisation du numéro d'accès pour la carte d'appel et du NIP dans le répertoire comme étant une inscription, appuyer sur [PAUSE] pour insérer des délais après le numéro d'accès et le NIP là où cela est nécessaire (p. 25).
- Avec un téléphone à impulsions/cadran, il est nécessaire d'appuyer sur [] (TONE) avant d'appuyer sur la touche [MENU] du combiné à l'étape 1 pour modifier temporairement la composition par tonalité. Lors de l'ajout d'entrées au répertoire, il est recommandé d'ajouter [] (TONE) au début des numéros de téléphone pour la composition séquentielle (p. 33).

Programmation

Fonctions programmables

Il est possible de personnaliser l'appareil en programmant les fonctions suivantes au moyen du combiné. Pour accéder aux fonctions, il existe 2 méthodes :

■ Défilement dans les menus affichés

- 1 [MENU]
- 2 Appuyer sur [▼] ou [▲] pour sélectionner le menu principal désiré. → [SÉLEC.]
- 3 Appuyer sur [▼] ou [▲] pour sélectionner la rubrique désirée à partir des sous-menus suivants. → [SÉLEC.]
- 4 Appuyer sur [▼] ou [▲] pour sélectionner la rubrique désirée à partir des sous-menus suivants. → [SAUV.]
 - Cette étape peut varier selon la fonction programmée.
 - Pour quitter ce paramétrage, appuyer sur [OFF].

■ Utilisation des codes de commandes directes

- 1 [MENU] → Entrer le code désiré.
Exemple : Appuyer sur [MENU][#][1][0][1].
- 2 Sélectionner le paramètre désiré. → [SAUV.]
 - Cette étape peut varier selon la fonction programmée.
 - Pour quitter ce paramétrage, appuyer sur [OFF].

Nota :



- Dans le tableau ci-dessous, < > indique le réglage par défaut.
- Dans le tableau ci-dessous,  indique le numéro de page de référence.
- L'ordre d'affichage du menu et du sous-menu peut varier selon le modèle.

Tableau d'affichage du menu arborescent et codes de commandes directes

Menu principal :  "Liste demandeur"

Fonctionnement	Code	
Consultation de la liste des demandeurs.	#213	48

Menu principal :  "Répondeur"

Sous-menu 1	Sous-menu 2	Paramétrage	Code	
Lecture nouveau	–	–	#323	55
Lecture tout	–	–	#324	55
Effacer tous messages*1	–	–	#325	55
Message réponse	Enregistrer msg-réponse*1	–	#302	54
	Vérifier msg-réponse	–	#303	54
	Pré-enregistr.*1 (Réactiver le message réponse préenregistré)	–	#304	54

Programmation

Sous-menu 1	Sous-menu 2	Paramétrage	Code	
Paramètres	Nbre sonneries* ¹	2-7 : 2-7 coups <4 coups> 0 : Économiseur frais	#211	57
	Durée enregis.* ¹	1 : 1 min 3 : <3 min> 0 : Msg-rép. seul.* ²	#305	57
	Code distance* ¹	<111>	#306	56
	Filtrage appels	1 : <Activé> 0 : Désactivé	#310	53
Répondeur activé* ¹	-	-	#327	53
Répondeur désactivé* ¹	-	-	#328	53

Menu principal :  "Accès MV"³ (MV : messagerie vocale)

Fonctionnement	Code	
Écoute des messages dans la boîte vocale.	#330	60

Menu principal :  "Intercom."

Fonctionnement	Code	
Recherche de l'appareil désiré.	#274	61

Programmation

Menu principal :  "Bluetooth"

Sous-menu 1	Sous-menu 2	Paramétrage	Code		
Lien cellulaire - 1: Ajout nouvel appareil ⁴ (pour téléphone cellulaire 1) - 2: Ajout nouvel appareil ⁴ (pour téléphone cellulaire 2)	Connecter ^{*1} / Déconnecter ^{*1}	-	#6251 ⁵ #6252 ⁶	21	
	Volume sonnerie - Combiné	0-6 : Désactivé-6 <6>	#6281 ⁵ #6282 ⁶	25	
	Volume sonnerie - Base ¹	0-6 : Désactivé-6 <1>	#*6281 ⁵ #*6282 ⁶	30	
	Tonalité sonnerie ^{7, 8}	1-5 : Tonalité 1-5 <Tonalité 2> ⁵ <Tonalité 4> ⁶ 6-0 : Mélodie 1-5	#6291 ⁵ #6292 ⁶	-	
	Assigner appareil ¹	1-6 : Combiné 1-6 * : <Tout>	#6271 ⁵ #6272 ⁶	20	
	Sonn. tel cell. (limité) ¹	1 : <Activé (avec id. vocale)> 2 : Activé (sans id. vocale) 0 : Désactivé	#6141 ⁵ #6142 ⁶	20	
	Enregistrement	-	#6241 ⁵ #6242 ⁶	19	
	Transfert répert.	-	-	#618	50
	Casque	Ajout nouvel appareil ⁴	-	#621	51
		Connecter ^{*1} / Déconnecter ^{*1}	-	#622	51
Enregistrement		-	#621	51	

Programmation

Sous-menu 1	Sous-menu 2	Paramétrage	Code	
Paramètres	Connexion auto* ¹	1 : <1 min> 2 : 3 min 3 : 5 min 4 : 10 min 0 : Désactivé	#632	21
	Ind. rég. cell.* ¹	-	#633	22
	Mode ligne cell.* ¹	1 : Activé 0 : <Désactivé>	#157	21
	Sélect.lig.cel. - Combiné	1 : Tél.cell. 1 ⁴ 2 : Tél.cell. 2 ⁴ 0 : <Manuel>	#634	22
	Sélect.lig.cel. - Base* ^{1,9}	1 : Tél.cell. 1 ⁴ 2 : Tél.cell. 2 ⁴	# X 634	
Régler NIP* ¹	<0000>	#619	22	
Désenregistrement* ²	-	-	#134	22

Menu principal :  "Réglage date et heure"

Sous-menu 1	Sous-menu 2	Paramétrage	Code	
Date et heure* ¹	-	-	#101	17
Avertisseur	-	1 : Une fois 2 : Quotidien 0 : <Non>	#720	43
Ajustement horodateur* ^{1,10}	-	1 : <Id.dem.auto> 0 : Manuel	#226	-

Programmation

Menu principal :  "Réglage initial"

Sous-menu 1	Sous-menu 2	Paramétrage	Code	
Paramètre sonnerie	Volume sonnerie – Combiné*3	0-7 : Désactivé-7 <6>	#160	25
	Volume sonnerie – Base*1,*3	0-6 : Désactivé-6 <1>	# X 160	30
	Tonalité sonnerie*3,*7,*8,*11 (Combiné)	1-5 : Tonalité 1-5 <Tonalité 1> 6-0 : Mélodie 1-5	#161	–
	T.interruption – Combiné*12	1 : <Activé> 0 : Désactivé	#201	28
	T.interruption – Base*1,*9,*12	1 : <Activé> 0 : Désactivé	# X 201	31
	Mode nuit – Activé/Désact	1 : Activé 0 : <Désactivé>	#238	43
	Mode nuit – Début/Fin	<23:00/06:00>	#237	43
Réglage date et heure	Date et heure*1	–	#101	17
	Avertisseur	1 : Une fois 2 : Quotidien 0 : <Non>	#720	43
	Ajustement horodateur*1,*10	1 : <Id. dem. auto> 0 : Manuel	#226	–
Identification vocale (Identification vocale du demandeur)	Combiné	1 : <Activé> 0 : Désactivé	#162	46
	Base*1	1 : Activé 0 : <Désactivé>	# X 162	
Nom du combiné	–	–	#104	43
Bloquer appel*1	–	–	#217	44
	Bq sans no*1,*2 (Blocage des appels sans numéro de téléphone)	1 : Activé 0 : <Désactivé>	#240	44
Messenger. vocale*3	Sauvegarde No code MV*1	–	#331	59
	Détection avertis. MV*1	1 : <Activé> 0 : Désactivé	#332	59
Avis de message	–	1 : <Activé> 0 : Désactivé	#340	58
Contraste ACL (Contraste de l'affichage)	–	1-6 : Niveau 1-6 <3>	#145	–

Programmation

Sous-menu 1	Sous-menu 2	Paramétrage	Code	
Tonalité touche ^{*13}	–	1 : <Activé> 0 : <Désactivé>	#165	–
Communicat. auto ^{*14}	–	1 : Activé 0 : <Désactivé>	#200	25
Réglage ligne ^{*3}	Régler mode composition ^{*1}	1 : Impulsions 2 : <Tonalité>	#120	18
	Touche commutation ^{*1,*15}	0 : 900 ms 1 : <700 ms> 2 : 600 ms 3 : 400 ms 4 : 300 ms 5 : 250 ms * : 200 ms # : 160 ms 6 : 110 ms 7 : 100 ms 8 : 90 ms 9 : 80 ms	#121	26
	Réglage mode ligne ^{*1,*16}	1 : A 2 : 	#122	–
	Choix AppAttente ^{*1} (Options d'appel en attente de luxe)	1 : Activé 0 : <Désactivé>	#215	47
Mode privé ^{*1}	–	1 : Activé 0 : <Désactivé>	#194	27, 31
Enregistrement	Enregistrer combiné	–	#130	45
	Désenregistrement ^{*2}	–	#131	45
Changer langue	Affichage	1 : <English> 2 : Français	#110	17
	Guide vocal ^{*1}	1 : <English> 2 : Français	#112	18

Menu principal : "Soutien client"

Fonctionnement	Code	
Affichage de l'adresse Internet du support technique.	#680	–

*1 Si la programmation de ces paramètres est effectuée sur l'un des combinés, il n'est pas nécessaire d'effectuer ce même paramétrage sur un autre combiné.

*2 Ce menu n'est pas affiché lors du défilement des menus affichés. Disponible uniquement avec les codes de commandes directes.

*3 Lorsque le mode ligne cellulaire seulement est activé, ces menus ne sont pas affichés (p. 21).

*4 Après l'enregistrement du dispositif Bluetooth, le nom du dispositif est affiché.

*5 Pour CELL 1

*6 Pour CELL 2

Programmation

- *7 Lors de la sélection d'une des mélodies, la tonalité de sonnerie continuera d'être émise pendant plusieurs secondes même si le demandeur coupe la communication. La tonalité de manœuvre ou aucune tonalité peut être entendue lors de la prise de l'appel.
- *8 Les mélodies préenregistrées dans cet appareil sont sous utilisation permise de © 2009 Copyrights Vision Inc.
- *9 Séries KX-TG7741/KX-TG275SK : p. 3
- *10 Cette fonction permet à l'appareil de régler automatiquement l'heure et la date sur réception des renseignements sur le demandeur incluant l'heure et la date.
Pour activer cette fonction, sélectionner "**Id. dem. auto**". Pour désactiver cette fonction, sélectionner "**Manuel**". (Pour les abonnés au service d'affichage du demandeur seulement)
Pour pouvoir utiliser cette fonction, il est nécessaire d'avoir déjà réglé la date et l'heure (p. 17).
- *11 Si un abonnement a été souscrit au service de sonnerie distinctive, sélectionner une tonalité (1 à 5). Si une mélodie est sélectionnée, il ne sera pas possible de distinguer les lignes au moyen de leurs sonneries.
- *12 Cette tonalité vous informe de la réception d'un appel externe lors d'une communication sur une autre ligne ou lors d'une intercommunication. Lors de la sélection de "**Activé**", la tonalité est émise à deux reprises.
- *13 Désactiver cette fonction pour ne pas entendre les tonalités lors de la composition ou de la pression des touches, y compris les tonalités de confirmation ou d'erreur.
- *14 Si un abonnement a été souscrit au service d'affichage du demandeur et que l'utilisateur désire consulter les renseignements affichés après avoir décroché le combiné pour prendre l'appel, désactiver cette fonction.
- *15 La durée de temporisation dépend du central téléphonique ou de l'autocommutateur privé hôte. Au besoin, communiquer avec le fournisseur de l'autocommutateur.
- *16 Normalement, le réglage du mode ligne ne doit pas être modifié. Ce réglage maintient automatiquement le volume du récepteur au niveau approprié en fonction de l'état actuel de la ligne téléphonique. Régler le mode ligne à "**A**" lorsque l'état de la ligne est mauvais.

Programmation spéciale

Avertisseur

Un avertisseur se fera entendre pendant 3 minutes à l'heure prédéterminée : une fois ou tous les jours. Un avertisseur peut être réglé pour chaque combiné.

Important :

- Régler d'abord la date et l'heure (p. 17).

- 1 [MENU]#720
- 2 [↕] : Sélectionner le mode d'avertisseur désiré. → [SÉLEC.]

Non	Désactive l'avertisseur. Passer à l'étape 6.
Une fois	L'avertisseur se fait entendre une fois à l'heure prédéterminée.
Quotidien	L'avertisseur se fait entendre quotidiennement à l'heure prédéterminée. Passer à l'étape 4.

- 3 Entrer la date et le mois désiré. → [OK]
- 4 Régler l'heure désirée. → [OK]
- 5 [↕] : Sélectionner la tonalité désirée pour l'avertisseur. → [SÉLEC.]
 - Il est recommandé de sélectionner une tonalité différente de celle pour les appels entrants.
- 6 [SÉLEC.] → [OFF]
 - Lorsque l'avertisseur est réglé, l'indication  s'affiche.

Nota :

- Pour désactiver l'avertisseur, appuyer sur [OFF] ou déposer le combiné sur le poste de base ou le chargeur.
- Lorsque le combiné est en communication, l'avertisseur ne se fera pas entendre avant qu'il soit mis en mode attente.

Mode de nuit

Le mode de nuit permet de sélectionner une durée durant laquelle la sonnerie ne sera pas émise sur le combiné lors de la réception des appels. Cette

fonction est très utile pour éviter d'être dérangé par des appels, par exemple pendant les heures de sommeil. Le mode de nuit peut être réglé séparément pour chaque combiné.

Important :

- Régler d'abord la date et l'heure (p. 17).
- Il est recommandé de désactiver la sonnerie sur le poste de base (p. 38, 40) en plus d'activer le mode de nuit.
- Lors du réglage de l'avertisseur, celui-ci sera émis même si le mode de nuit a été activé.

Activation/Désactivation du mode de nuit

- 1 [MENU]#238
- 2 [↕] : Sélectionner le paramètre désiré. → [SAUV.]
 - Si "Désactivé" a été sélectionné, appuyer sur [OFF] pour quitter.
- 3 Entrer l'heure désirée (heure et minutes) pour le début de cette fonction. → [OK]
- 4 Entrer l'heure désirée (heure et minutes) pour la fin de cette fonction.
- 5 [SAUV.] → [OFF]
 - Lorsque le mode de nuit est activé,  est affiché.

Changement de l'heure de début et de fin

- 1 [MENU]#237
- 2 Poursuivre à partir de l'étape 3, "Activation/Désactivation du mode de nuit", p. 43.

Changement du nom du combiné

À chaque combiné peut être attribué un nom personnalisé ("Robert", "Cuisine", etc.). Ceci est très utile lors d'intercommunications entre combinés. Il est également possible de sélectionner si le nom sera affiché ou non en mode attente sur le combiné. Le réglage par défaut est "Non". Si "Oui" est sélectionné sans entrer un nom de combiné, "Combiné 1" à "Combiné 6" s'affiche.

- 1 [MENU]#104
- 2 Éditer le nom (maximum de 10 caractères ; voir la table des caractères à la p. 33).
 - Si aucun nom n'est requis, passer à l'étape 3.

Programmation

- 3 [SAUV.]
- 4 [↕] : Sélectionner le paramètre désiré. → [SÉLEC.] 2 fois
- 5 [OFF]

Blocage d'appels (Pour abonnés au service d'affichage du demandeur seulement)

Cette fonction permet de refuser les appels dans les conditions suivantes :

- lorsque l'appareil reçoit un appel d'un demandeur dont le numéro de téléphone apparaît sur la liste des numéros bloqués ("Mise en mémoire des demandeurs indésirables", p. 44).
- lorsque l'appareil reçoit un appel de la part d'un demandeur sans numéro ("Blocage des appels entrants sans numéro de téléphone", p. 44).

Lors de la réception d'un appel, la sonnerie se fait entendre pendant une courte période afin de permettre l'identification du demandeur. Si le numéro de téléphone correspond à une entrée sur la liste des numéros bloqués :

- les appels cellulaires sont refusés.
- la communication est coupée pour les appels sur ligne terrestre après avoir émis une tonalité d'occupation à l'interlocuteur.

Important :

- Lorsque l'appareil reçoit un appel d'un demandeur dont le numéro figure sur la liste des appels bloqués ou dont le numéro de téléphone n'est pas reconnaissable, l'appel est inscrit dans la liste des demandeurs (p. 48) avec  après que la communication ait été coupée.

Mise en mémoire des demandeurs indésirables

Il est possible d'inscrire un total de 30 numéros de téléphone sur la liste de blocage des appels.

Important :

- Il est recommandé de mettre en mémoire un numéro à 10 chiffres (incluant l'indicatif régional). Lors de la mise en mémoire d'un numéro à 7 chiffres, tous les numéros comportant ces 7 chiffres seront bloqués.

■ À partir de la liste des demandeurs :

- 1 [◀] CID
- 2 [↕] : Sélectionner l'entrée à bloquer.
 - Pour éditer le numéro, appuyer sur [SÉLEC.], puis appuyer sur [MODIF.] à répétition jusqu'à ce que le numéro apparaisse en format à 10 chiffres.
- 3 [SAUV.]
- 4 [↕] : "Bloquer appel" → [SÉLEC.]
- 5 [↕] : "Oui" → [SÉLEC.]
- 6 Au besoin, modifier le numéro de téléphone (maximum de 24 chiffres).
- 7 [SAUV.] → [OFF]

■ En entrant directement les numéros de téléphone :

- 1 [MENU] [F] [2] [1] [7] → [AJOUT]
- 2 Entrer le numéro de téléphone (maximum de 24 chiffres).
 - Pour supprimer un chiffre, appuyer sur [ANNUL.].
- 3 [SAUV.] → [OFF]

Blocage des appels entrants sans numéro de téléphone

Il est possible de refuser un appel sans numéro de téléphone dont "Nom/num. non disponib."

- 1 [MENU] [F] [2] [4] [0]
- 2 [↕] : Sélectionner le paramètre désiré. → [SAUV.] → [OFF]

Affichage/modification/suppression des numéros pour blocage des appels

- 1 [MENU] [F] [2] [1] [7]
- 2 [↕] : Sélectionner l'inscription désirée.
 - Pour quitter, appuyer sur [OFF].
- 3 Pour modifier un numéro : [MODIF.] → Modifier le numéro de téléphone. → [SAUV.] → [OFF]
Pour supprimer un numéro : [SUPPR.] → [↕] : "Oui" → [SÉLEC.] → [OFF]

Nota :

- Lors de la modification, appuyer sur la touche de composition désirée pour l'ajouter, **[ANNUL.]** pour le supprimer.
- Lors de la consultation, "**Bq sans no**" s'affiche si la fonction de blocage des appels entrants sans numéro est activée. Pour désactiver la fonction : **[SUPPR.]** → **[v]** → **[SAUV.]** → **[OFF]**

Enregistrement d'un combiné

Fonctionnement avec combinés supplémentaires

Combinés supplémentaires

Il est possible d'enregistrer jusqu'à 6 combinés auprès du poste de base.

Important :

- Se reporter à la p. 5 pour des informations sur les modèles disponibles.

Enregistrement d'un combiné auprès du poste de base

Le poste de base et le combiné fournis sont préenregistrés. Si, pour une raison ou une autre, le combiné n'était pas enregistré auprès du poste de base, le réenregistrer.

1 Combiné :

[MENU] **#** **1** **3** **0**

2 Poste de base :

Maintenir la touche **[LOCATOR]** enfoncée pendant environ 5 secondes jusqu'à ce que la tonalité d'enregistrement soit émise.

- Si la sonnerie se fait entendre sur tous les combinés enregistrés, appuyer de nouveau sur **[LOCATOR]** pour y mettre un terme, puis recommencer cette étape.
- La prochaine étape devrait être effectuée en moins de 90 secondes.

3 Combiné :

Appuyer sur **[OK]**, puis attendre l'émission de la tonalité prolongée.

Nota :

- Pendant l'enregistrement, "**Base en mode enregis.**" s'affiche sur tous les combinés enregistrés.
- Lors de l'achat d'un combiné supplémentaire, consulter le manuel d'installation du combiné supplémentaire pour effectuer l'enregistrement.

Désenregistrement d'un combiné

Un combiné peut annuler son enregistrement (ou celui d'un autre combiné) auprès du poste de base. Cela permet au combiné de mettre un terme à sa communication sans fil avec le système.

1 **[MENU]** **#** **1** **3** **1**

- Tous les combinés enregistrés auprès du poste de base sont affichés.

2 **[+]** : Sélectionner le combiné à désenregistrer. → **[SÉLEC.]**

3 **[+]** : "Oui" → **[SÉLEC.]**

4 **[OFF]**

Service d'affichage du demandeur

Utilisation du service d'affichage du demandeur

Important :

- Cet appareil est compatible au service d'affichage du demandeur. Pour utiliser les fonctions de l'affichage du demandeur, il est nécessaire de souscrire au service d'affichage du demandeur. Pour plus de détails, communiquer avec le fournisseur de services/compagnie de téléphone.

Caractéristiques

Lorsqu'un appel est reçu, le nom et le numéro de téléphone du demandeur s'affichent. Les renseignements sur les 50 derniers demandeurs sont inscrits sur la liste des demandeurs, classés à partir du plus récent appel jusqu'au plus ancien.

- Si l'appareil ne peut saisir les renseignements sur le demandeur, l'un ou l'autre des messages suivants s'affiche :
 - “Nom/num. non disponib.” : Le demandeur appelle depuis un secteur dans lequel le service d'affichage du demandeur n'est pas disponible.
 - “Appel privé” : Le demandeur a demandé qu'aucun renseignement le concernant ne soit transmis.
 - “Interurbain” : Il s'agit d'un appel interurbain.
- Si l'appareil est relié à un autocommutateur privé (PBX), il est possible que les renseignements sur le demandeur ne soient pas adéquatement reçus. Dans un tel cas, communiquer avec le fournisseur de l'autocommutateur.

Appels manqués

Si l'appel est laissé sans réponse, l'appareil le traite comme un appel manqué. Le message “Appel manqué” est affiché.

Nota :

- Même en présence d'appels manqués non consultés, “Appel manqué” disparaît de l'affichage en attente lorsqu'une des opérations

suivantes est effectuée par l'un des combinés enregistrés :

- Un combiné est déposé sur le poste de base ou le chargeur.
- La touche **[OFF]** du combiné est pressée.

Affichage personnalisé du nom

Lorsque le numéro de téléphone du demandeur saisi lors de la réception d'un appel correspond à une inscription dans le répertoire, le nom mémorisé dans le répertoire s'affiche et est inscrit sur la liste des demandeurs.

Identification vocale du demandeur

Combiné / Poste de base

Cette fonction permet de connaître l'identité du demandeur sans avoir à consulter l'affichage.

Pour utiliser cette fonction, il est nécessaire de :

- souscrire à un service d'affichage du demandeur auprès du fournisseur de services/compagnie de téléphone.
- activer cette fonction (p. 40).

Lors de la réception des informations sur le demandeur, les combinés et le poste de base énoncent le nom ou le numéro de téléphone du demandeur reçu du fournisseur de services après chaque coup de sonnerie.

- La prononciation des noms peut varier. Cette fonction pourrait ne pas prononcer correctement tous les noms.
- Le service d'affichage du demandeur possède une limite de caractères pouvant être affichés. Si le nom du demandeur est trop long :
 - le combiné pourrait ne pas pouvoir afficher ou énoncer le nom au complet.
 - le poste de base pourrait ne pas pouvoir énoncer le nom au complet.
- L'annonce est émise au même niveau de volume que celui de la sonnerie (p. 25, 30).
- Si le répondeur est activé et que le nombre de coups de sonnerie a été réglé à “2 coups” (p. 57), l'appareil n'énonce pas les informations sur le demandeur de la ligne terrestre. Si “Économiseur frais” est sélectionné et qu'il y a un nouveau message, l'appareil n'énonce pas les informations sur le demandeur de la ligne terrestre.
- Si un appel est reçu pendant qu'une communication est déjà en cours, le nom du

Service d'affichage du demandeur

second demandeur ne sera pas énoncé même si un abonnement a été souscrit tant au service d'identification du demandeur qu'à celui d'avertissement visuel d'appel en attente.

Identification vocale personnalisée du nom

Lorsque les renseignements sur le demandeur sont reçus et qu'ils correspondent à une inscription au répertoire, le nom mémorisé dans le répertoire est énoncé.

Identification par sonnerie

Il est possible de sélectionner une sonnerie différente pour identifier les groupes des inscriptions au répertoire téléphonique (p. 33). Lors de la réception d'un appel d'un demandeur assigné à un groupe, la tonalité de sonnerie sélectionnée se fera entendre au lieu de celle de la ligne appelée (p. 20, 38, 40) après l'affichage des informations sur le demandeur. Lors de la sélection de "Sonn. actuelle" (défaut), l'appareil utilise la tonalité de sonnerie de la ligne appelée lors de la réception d'appels de ce groupe.

- 1 [📖] → [MENU]
- 2 [↕] : "Groupe" → [SÉLEC.]
- 3 [↕] : Sélectionner le groupe désiré. → [SÉLEC.]
- 4 [↕] : Sélectionner la tonalité de sonnerie désirée. → [SAUV.]
- 5 [OFF]

Pour les abonnés au service d'appel en attente de luxe

Pour utiliser la fonction d'appel en attente de luxe, il est nécessaire de souscrire au service d'appel en attente de luxe du fournisseur de services/compagnie de téléphone. Cette fonction permet non seulement au combiné d'afficher les renseignements sur un second interlocuteur mais offre à l'utilisateur le choix du mode de traitement de l'appel.

Important :

- Communiquer avec votre fournisseur de services/compagnie de téléphone pour de plus

amples renseignements sur ce service et pour savoir s'il est disponible dans votre région.

- Pour être utilisée, cette fonction doit avoir été activée au préalable (voir ci-dessous).

Activation/désactivation de l'appel en attente de luxe

Pour utiliser la fonction d'appel en attente de luxe, cette fonction doit être activée. Par défaut, le réglage est sur "Désactivé".

- 1 [MENU] [2] [1] [5]
- 2 [↕] : Sélectionner le paramètre désiré.
- 3 [SAUV.] → [OFF]

Choix d'appel en attente de luxe

Sur réception d'un second appel, il est possible de choisir le mode de traitement de l'appel en sélectionnant l'un des choix affichés.

Nota :

- Votre fournisseur de services/compagnie de téléphone pourrait ne pas offrir toutes les options (p. 47).

Affichage	Signification
Réponse	Prise du second appel et mise en attente du premier.
Garde	Mise en garde du second appel. Le demandeur entend un message de garde pré-enregistré émis par le fournisseur de services/compagnie de téléphone.
Message	Le demandeur entend le message d'occupation du fournisseur de services/compagnie de téléphone (par exemple, "Nous ne sommes pas en mesure de prendre votre appel pour le moment.") puis la communication sera coupée.

Service d'affichage du demandeur

Affichage	Signification
Renvoi	Renvoi de l'appel en attente au service de messagerie du fournisseur de services/ compagnie de téléphone. Un abonnement au service de messagerie est requis afin d'utiliser cette fonction.
Libérer	L'appel en cours est coupé et la communication est établie avec le demandeur en attente.
Conférence	La communication avec le second demandeur est établie et est combinée avec le premier appel pour un appel conférence.
Reprise	Reprise de la communication avec le demandeur mis en attente et mise en garde de l'appel en cours.
Lib. appel1	Coupe la communication avec le premier interlocuteur dans le cadre d'un appel conférence.
Lib. appel2	Coupe la communication avec le second interlocuteur dans le cadre d'un appel conférence.

Utilisation du service d'appel en attente de luxe

- 1 Lorsque la tonalité d'appel en attente est émise, appuyer sur **[FLASH]**.
 - Le menu des options s'affiche.
- 2 **[↑]** : Sélectionner l'option désirée. → **[SÉLEC.]**
 - Après la sélection de "Réponse", "Garde" ou "Conférence", il est possible de sélectionner une autre option. → **[FLASH]** → **[↑]** : Sélectionner l'option désirée. → **[SÉLEC.]**

Nota :

- Pour quitter le menu des options, attendre 20 secondes.

Liste des demandeurs

Important :

- Un seul utilisateur à la fois peut accéder à la liste des demandeurs.
- S'assurer que les réglages de la date et de l'heure sont justes (p. 17).

Consultation de la liste des demandeurs et rappel

■ Avec un ligne cellulaire

- 1 **[←]** CID
- 2 Appuyer sur **[▼]** pour rechercher l'appel le plus récent ou sur **[▲]** pour l'appel le plus ancien.
- 3 Pour rappeler, appuyer sur **[SÉLEC.]**. Pour quitter, appuyer sur **[OFF]**.
- 4 **[CELL.]**
 - L'appareil lance la composition lorsque :
 - seulement 1 téléphone cellulaire est enregistré.
 - une ligne spécifique est réglée pour faire des appels cellulaires (p. 22).

- 5 **[↑]** : Sélectionner le téléphone cellulaire désiré. → **[SÉLEC.]**

■ Avec une ligne terrestre

- 1 **[←]** CID
- 2 Appuyer sur **[▼]** pour rechercher l'appel le plus récent ou sur **[▲]** pour l'appel le plus ancien.
- 3 Pour rappeler, appuyer sur **[☎]**. Pour quitter, appuyer sur **[OFF]**.

Nota :

- Si les renseignements ont été affichés ou l'appel a été pris, "✓" s'affiche, même s'ils ont été affichés ou que l'appel a été pris sur un autre appareil.
- À l'étape 2, si ► s'affiche, cela indique que toutes les informations ne sont pas affichées. Pour consulter le reste des informations, appuyer sur **[►]**. Pour revenir à l'écran précédent, appuyer sur **[←]**.
- **C1** ou **C2** indique que les informations sur le demandeur ont été reçues de la ligne cellulaire.

Modification d'un numéro d'un demandeur

Il est possible de modifier un numéro de téléphone de la liste des demandeurs en ajoutant le code interurbain "1" ou en retirant le code régional.

- 1 [◀] CID
- 2 [↕] : Sélectionner l'inscription désirée.
- 3 Appuyer sur [SÉLEC.], puis appuyer sur [MODIF.] à répétition jusqu'à ce que le numéro de téléphone apparaisse au format désiré.
 - ① 1 – Code régional – Numéro de téléphone local
Exemple : 1-555-321-5555
 - ② Numéro de téléphone local
Exemple : 321-5555
 - ③ Code régional – Numéro de téléphone local
Exemple : 555-321-5555
- 4 **Avec une ligne cellulaire** :
Pour faire un appel cellulaire, continuer à partir de l'étape 4, "Consultation de la liste des demandeurs et rappel", p. 48.
Avec une ligne terrestre :
[↶]

Nota :

- Le numéro modifié à l'étape 3 ne sera pas conservé sur la liste des demandeurs.

Suppression des données d'un demandeur en particulier

- 1 [◀] CID
- 2 [↕] : Sélectionner l'inscription désirée.
- 3 [SUPPR.] → [↕] : "Oui"
- 4 [SÉLEC.] → [OFF]

Suppression de toutes les données de la liste des demandeurs

- 1 [◀] CID
- 2 [SUPPR.] → [↕] : "Oui"

- 3 [SÉLEC.] → [OFF]

Sauvegarde des données des demandeurs dans le répertoire téléphonique

- 1 [◀] CID
- 2 [↕] : Sélectionner l'inscription désirée.
 - Pour modifier le numéro, appuyer sur [SÉLEC.], puis appuyer sur [MODIF.] à répétition jusqu'à ce que le numéro de téléphone apparaisse au format désiré.
- 3 [SAUV.]
- 4 [↕] : "Répertoire" → [SÉLEC.]
- 5 Poursuivre à partir de l'étape 3, "Modification des inscriptions", p. 34.

Avec dispositifs Bluetooth

Copie du répertoire d'un téléphone cellulaire (transfert de répertoire)

Il est possible de copier des inscriptions du répertoire des téléphones cellulaires enregistrés ou d'autres téléphones cellulaires (non enregistrés) au répertoire partagé de cet appareil. Le téléphone cellulaire doit être compatible avec la technologie sans fil Bluetooth.

Important :

- Si l'inscription copiée comporte 2 numéros de téléphone ou plus, chaque numéro de téléphone (max. de 6) est sauvegardé comme une autre inscription avec le même nom.
- Si une inscription du répertoire comprend des données supplémentaires telle une photo, cette entrée pourrait ne pas être copiée sur le poste de base.

1 Combiné :

[MENU] [F] [6] [1] [8]

2 Combiné :

Pour copier à partir de téléphones cellulaires enregistrés :

[↑] : Sélectionner le téléphone cellulaire désiré. → [SÉLEC.]

- Les inscriptions copiées sont sauvegardées dans le groupe ("Cell 1" ou "Cell 2") auquel le téléphone cellulaire est enregistré.

Pour copier à partir d'autres téléphones cellulaires (non enregistrés) :

[↑] : "Autres cell." → [SÉLEC.] →

[↑] : Sélectionner le groupe destinataire de la copie. → [SÉLEC.]

3 Lorsque "Transfert répertoire du cellulaire" apparaît :

Passer à l'étape 4.

Lorsque le menu "Sélect. mode" apparaît :

[↑] : Sélectionner "Auto" ou "Manuel". → [SÉLEC.]

"Auto" : Téléchargement automatique de toutes les inscriptions du téléphone cellulaire. Passer à l'étape 5.

"Manuel" : Copie des inscriptions sélectionnées.

- Le menu "Sélect. mode" apparaît seulement lorsque le téléphone cellulaire prend en charge le profil PBAP (Phone Book Access Profile) pour la connexion Bluetooth.

4 Téléphone cellulaire :

Suivre les directives de votre téléphone cellulaire pour la copie des inscriptions du répertoire.

- Pour d'autres téléphones cellulaires (non enregistrés), il est nécessaire de rechercher et sélectionner le poste de base. Le NIP du poste de base (défaut : "0000") peut être nécessaire.
- Les inscriptions en cours de copie sont affichées sur le combiné.

5 Combiné :

Attendre jusqu'à ce que "Terminé" soit affiché.

- Au besoin, il est possible de continuer la copie d'autres inscriptions.

6 Combiné : [OFF]

Nota :

- Certaines inscriptions peuvent comporter des caractères non présents dans la table des caractères (p. 33). Ces caractères peuvent être affichés mais ils ne peuvent pas être utilisés pour modifier une inscription.
- Cet appareil ne prend pas en charge certains caractères. Si une inscription copiée comprend ces caractères, ils sont remplacés par d'autres caractères disponibles ou "*".
- Lors de la réception d'un appel durant la copie d'inscriptions du répertoire, la procédure de copie est interrompue. Essayer à nouveau après la fin de l'appel.

Avec un casque d'écoute sans fil Bluetooth (vendu séparément) pour les appels sur ligne terrestre

En enregistrant le casque Bluetooth auprès du poste de base, il est possible d'avoir des conversations mains libres avec des appels sur ligne terrestre.

Important :

- 1 combiné peut être enregistré auprès du poste de base. Toutefois, seulement un dispositif Bluetooth (téléphone cellulaire ou casque) peut être connecté simultanément au poste de base.
- Pour de meilleurs résultats, il est recommandé d'utiliser le casque Bluetooth en moins de 1 m (3,3 pi) du poste de base. Un combiné peut communiquer avec le poste de base dans une portée d'environ 10 m (33 pi).

Enregistrement d'un casque auprès du poste de base

Important :

- S'assurer que le casque Bluetooth n'est pas connecté à un autre dispositif Bluetooth.
- 1 Votre casque :**
Régler le casque en mode d'enregistrement.
 - Consulter le manuel d'utilisation du casque.
 - 2 Combiné :**
[MENU]#621
 - 3** Entrer le NIP de votre casque.
 - Généralement, le NIP par défaut est "0000". Consulter le manuel d'utilisation du casque.
 - 4** Appuyer sur [OK], puis attendre l'émission de la tonalité prolongée.
 - 5 [OFF]**
 - Lorsque le voyant HEADSET du poste de base s'allume en vert, le casque est prêt à utiliser.

Connexion/déconnexion d'un casque

Si la connexion entre le combiné et le poste de base avec le casque n'est pas possible, il est possible d'utiliser cet appareil pour effectuer la connexion.

Pour utiliser votre casque avec un autre dispositif Bluetooth tel qu'un téléphone cellulaire, il peut être nécessaire de le déconnecter du poste de base.

Important :

- S'assurer que le casque est mis en marche.

Poste de base*1

*1 Séries KX-TG7741/KX-TG275SK : p. 3

Pour connecter :

Appuyer sur [HEADSET].

Pour déconnecter :

Maintenir une pression sur [HEADSET] jusqu'à l'émission d'une longue tonalité.

Combiné

1 Pour connecter/déconnecter :

[MENU]#621

- Une tonalité prolongée est émise.

2 [OFF]

Désenregistrement d'un casque

Il est possible d'annuler l'enregistrement du casque qui a été sauvegardé sur le poste de base.

Consulter "Désenregistrement des dispositifs Bluetooth", p. 22.

Fonctionnement d'un casque sans fil Bluetooth avec une ligne terrestre

Important :

- Consulter le manuel d'utilisation du casque pour les directives de fonctionnement du casque.

Prise des appels sur une ligne terrestre avec votre casque

Pour prendre un appel sur ligne terrestre, mettre le casque en marche selon la procédure décrite dans le manuel d'utilisation du casque.

Avec dispositifs Bluetooth

La conversation terminée, mettre le casque hors marche selon la procédure décrite dans le manuel d'utilisation du casque.

Nota :

- Si la communication ne peut pas être coupée en utilisant le casque,
 - appuyer sur la touche **[■]** (STOP) du poste de base. (série KX-TG7731 : p. 3)
 - appuyer à deux reprises sur la touche **[SP-PHONE]** du poste de base. (séries KX-TG7741/KX-TG275SK : p. 3)

Commutation entre le poste de base et votre casque

Il est possible de commuter entre le poste de base et votre casque :

- durant un appel sur ligne terrestre avec le haut-parleur du poste de base. (séries KX-TG7741/KX-TG275SK : p. 3)
- durant une intercommunication entre le poste de base et le combiné. (séries KX-TG7741/KX-TG275SK : p. 3)
- lors de l'écoute de messages enregistrés sur le répondeur du poste de base.*1

■ Séries KX-TG7741/KX-TG275SK : p. 3

Pour commuter à votre casque :

Appuyer sur la touche **[HEADSET]** du poste de base.

Pour commuter au poste de base :

Appuyer sur la touche **[SP-PHONE]** du poste de base.

*1 Série KX-TG7731 : p. 3

- Il est seulement possible de commuter du poste de base à votre casque. Mettre le casque en marche selon la procédure décrite dans le manuel d'utilisation du casque.

Partage des appels entre le casque et le combiné

Important :

- Pour activer cette fonction, le mode privé doit avoir été désactivé au préalable (p. 27).
- **Lorsque le combiné est en communication avec un appel sur une ligne terrestre :**
Pour se joindre à la conversation avec votre casque, mettre le casque en marche selon la

procédure décrite dans le manuel d'utilisation du casque.

■ Lorsque votre casque est en communication avec un appel sur une ligne terrestre :

Pour se joindre à la conversation avec le casque, appuyer sur **[↶]**.

Réglage du volume du récepteur du casque

Poste de base

Appuyer à répétition sur **[+]** ou **[-]** en utilisant le casque.

Répondeur pour ligne terrestre

Le répondeur peut répondre aux appels à votre place et les enregistrer lorsque vous ne pouvez pas répondre aux appels.

Il est également possible de régler l'appareil de manière qu'il fasse entendre un message réponse sans enregistrer de message de la part du demandeur en sélectionnant "Msg-rép.seul." comme réglage de la durée de l'enregistrement (p. 57).

Important :

- Un seul utilisateur à la fois peut accéder au répondeur (écoute des messages, enregistrement d'un message réponse, etc.).
- Lorsque les demandeurs laissent des messages, l'appareil enregistre la date et l'heure de chaque message. S'assurer que les réglages de la date et de l'heure sont justes (p. 17).
- Lors du réglage du mode ligne cellulaire seulement (p. 21), le répondeur ne peut pas être utilisé et aucun message n'est enregistré.

Capacité de la mémoire (incluant le message réponse)

La capacité totale d'enregistrement est d'environ 16 minutes. Un maximum de 64 messages peuvent être enregistrés.

Nota :

- Lorsque la mémoire devient pleine :
 - "Mém. pleine" s'affiche sur l'afficheur du combiné.
 - Le voyant ANSWER ON/OFF du poste de base clignote rapidement si le répondeur est activé.
 - Le compteur de messages sur le poste de base clignote si le répondeur est mis en marche.
 - Si un message réponse préenregistré est utilisé, l'appareil passe automatiquement à un autre message réponse préenregistré informant les demandeurs de rappeler plus tard.
 - Si un message réponse personnalisé a été enregistré, ce message sera entendu même si aucun message ne peut être enregistré.

Mise en/hors marche du répondeur

Poste de base

Appuyer sur [ANSWER ON/OFF] pour activer ou désactiver le répondeur.

Combiné

- 1 Pour activer :
[MENU] [2] [3] [2] [7]
Pour désactiver :
[MENU] [2] [3] [2] [8]

- 2 [OFF]

Nota sur le poste de base et le combiné :

- Lorsque le répondeur est mis en marche :
 - Le voyant ANSWER ON/OFF sur le poste de base s'allume.
 - Le compteur de messages sur le poste de base affiche le nombre total de messages (ancien et nouveau).

Filtrage des appels

Pendant qu'un demandeur enregistre son message, il est possible d'entendre le demandeur sur le haut-parleur de l'appareil.

Combiné

Pour régler le volume du haut-parleur, appuyer à répétition sur [+] ou [-]. Il est possible de prendre l'appel en appuyant sur la touche [📞]. Le filtrage des appels peut être réglé pour chaque combiné. Le réglage par défaut est "Activé".

- 1 [MENU] [2] [3] [1] [0]
- 2 [+] : Sélectionner le paramètre désiré. → [SAUV.] → [OFF]

Poste de base*1

*1 Séries KX-TG7741/KX-TG275SK : p. 3

Pour régler le volume du haut-parleur, appuyer à répétition sur [+] ou [-]. Il est possible de prendre l'appel en appuyant sur la touche [SP-PHONE].

Pour désactiver lors du filtrage d'un appel, appuyer à répétition sur [-] jusqu'à la fin de l'émission de la tonalité.

Répondeur pour ligne terrestre

- Si le réglage du volume du haut-parleur est effectué durant l'écoute des messages ou lors d'un communication, le volume du haut-parleur pour le filtrage des appels est activé de nouveau.

Message réponse

Lorsque le répondeur prend un appel, le demandeur entend un message réponse. Il est possible d'utiliser l'un ou l'autre des messages suivants :

- un message réponse personnalisé
- un message réponse préenregistré

Enregistrement d'un message réponse

- 1 [MENU]#3002
- 2 [↕] : "Oui" → [SÉLEC.]
- 3 Après l'émission d'une tonalité, tenir le combiné à environ 20 cm (8 po) et parler clairement dans le micro (maximum de 2 minutes).
- 4 Appuyer sur [ARRÊT] pour mettre fin à l'enregistrement.
- 5 [OFF]

Utilisation d'un message réponse préenregistré

L'appareil offre le choix de 2 messages préenregistrés :

- Si aucun message personnalisé n'est enregistré ou si celui-ci a été effacé, l'appareil fait entendre un message réponse préenregistré invitant les demandeurs à laisser un message.
- Si la durée d'enregistrement du message (p. 57) est réglée à "Msg-rép. seul.", aucun message de la part des demandeurs n'est enregistré et l'appareil fait entendre un message de réponse préenregistré différent invitant les demandeurs à rappeler plus tard.

Réactivation du message réponse préenregistré

Pour utiliser un des messages préenregistrés après l'enregistrement d'un message personnalisé, il sera nécessaire d'effacer ce dernier.

- 1 [MENU]#3004
- 2 [OUI] → [OFF]

Vérification du message réponse

- 1 [MENU]#3003
- 2 Pour quitter, appuyer sur [OFF].

Écoute des messages sur le poste de base

Lorsque de nouveaux messages ont été enregistrés, le voyant [▶] du poste de base clignote.

Appuyer sur [▶] (PLAY).

- Si de nouveaux messages ont été enregistrés, le poste de base fait entendre les nouveaux messages.
- Si aucun nouveau message n'a été enregistré, le poste de base fait entendre tous les messages.

Fonctionnement du répondeur pendant la lecture de messages

Touche	Fonctionnement
[+] ou [-]	Réglage du volume du haut-parleur
[◀◀]	Lecture en reprise du message ^{*1}
[▶▶]	Évitement du message
[■] (STOP)	Arrêt de la lecture
[ERASE]	Suppression du message en cours de lecture

*1 Si la touche est pressée moins de 5 secondes après le début d'un message, le message précédent est lu.

Répondeur pour ligne terrestre

Suppression de tous les messages

Appuyer sur **[ERASE]** à 2 reprises pendant que l'appareil n'est pas utilisé.

Écoute des messages avec le combiné

Lorsque de nouveaux messages ont été enregistrés :

- "Nouv. message" est affiché.
- Le voyant de nouveau message sur le combiné clignote lentement si la fonction d'avertissement de nouveau message a été activée (p. 58).

- 1 **Écoute des nouveaux messages :**
[MENU][#][3][2][3]
Écoute de tous les messages :
[MENU][#][3][2][4]

- 2 L'écoute terminée, appuyer sur **[OFF]**.

Nota :

- Pour passer au combiné, appuyer sur **[↩]**.

Fonctionnement du répondeur

[MENU] → [↕] : "Répondeur" → [SÉLEC.]

Touche	Fonctionnement
[+] ou [-]	Réglage du volume du récepteur/haut-parleur (pendant la lecture)
[1] ou [◀]	Lecture en reprise du message (pendant la lecture) ^{*1}
[2] ou [▶]	Évitement du message (pendant la lecture)
[3]	Accès au menu "Paramètres"
[4]	Lecture des nouveaux messages
[5]	Lecture de tous les messages
[6]	Lecture du message réponse
[7][6]	Enregistrement du message réponse
[8]	Mise en marche du répondeur
[PAUSE]	Pause du message ^{*2}

Touche	Fonctionnement
[9] ou [ARRÊT]	Arrêt de l'enregistrement Arrêt de la lecture
[0]	Mise hors marche du répondeur
[*][4]^{*3}	Suppression de ce message pendant la lecture
[*][5]	Suppression de tous les messages
[*][6]	Réactivation du message réponse préenregistré

*1 Si la touche est pressée moins de 5 secondes après le début d'un message, le message précédent est lu.

*2 Pour poursuivre la lecture :
[↕] : "Lecture" → [SÉLEC.]

*3 Il est également possible de supprimer comme suit :
[SUPPR.] → [↕] : "Oui" → [SÉLEC.]

Rappel (pour les abonnés au service d'affichage du demandeur seulement)

Si les informations sur le demandeur sont reçues avec l'appel, il est possible de rappeler le demandeur pendant l'écoute d'un message.

- 1 Appuyer sur **[PAUSE]** pendant la lecture.
- 2 **[↕] : "Rappel" → [SÉLEC.]**

Modification d'un numéro avant le rappel

- 1 Appuyer sur **[PAUSE]** pendant la lecture.
- 2 **[↕] : "Modification et appel" → [SÉLEC.]**
- 3 Appuyer à répétition sur **[MODIF.]** jusqu'à ce que le numéro de téléphone soit affiché dans le format désiré (p. 49). → **[↩]**
 - Pour effectuer le rappel avec une ligne cellulaire, continuer à partir de l'étape 2, "Pour faire des appels cellulaires", p. 24.

Suppression de tous les messages

- 1 **[MENU][#][3][2][5]**
- 2 **[↕] : "Oui" → [SÉLEC.] → [OFF]**

Répondeur pour ligne terrestre

Commande à distance

Il est possible, depuis un téléphone à clavier, d'accéder au répondeur et d'écouter les messages ou de modifier le paramétrage du répondeur. Le guide vocal de l'appareil enjoint l'utilisateur d'appuyer sur certaines touches pour exécuter diverses opérations.

Code de commande à distance

Pour piloter le répondeur depuis un téléphone distant, il est nécessaire d'entrer un code de commande à 3 chiffres. Ce code prévient l'écoute des messages par une personne non autorisée. Par défaut, le réglage est sur "111".

Important :

- Afin de prévenir l'accès non autorisé à cet appareil, il est recommandé de modifier régulièrement le code de commande à distance.

- 1 **[MENU]#306**
- 2 Entrer un code de commande à distance à 3 chiffres.
- 3 **[SAUV.] → [OFF]**

Désactivation de la commande à distance

Appuyer sur **[*]4** à l'étape 2 de "Code de commande à distance", p. 56.

- Le code de commande à distance en mémoire est supprimé.

Commande à distance du répondeur

- 1 Composer le numéro de téléphone de la ligne terrestre avec un téléphone à tonalité.
- 2 Après le début de la lecture du message réponse, entrer le code de commande à distance.
- 3 Suivre les commandes du guide vocal ou piloter l'appareil à l'aide des commandes à distance (p. 56).
- 4 L'écoute terminée, raccrocher.

Guide vocal

Au cours de l'opération de commande à distance, le guide vocal de l'appareil est activé et enjoint l'utilisateur d'appuyer sur **[1]** pour exécuter une commande donnée ou sur **[2]** pour écouter d'autres options disponibles.

Nota :

- Si aucune touche n'est pressée dans un délai de 10 secondes après une invite vocale, l'appareil coupe la communication.

Commandes à distance

Il est possible d'appuyer sur certaines touches pour accéder à des fonctions du répondeur sans attendre une invite vocale.

Touche	Fonctionnement
[1]	Lecture en reprise du message (pendant la lecture)*1
[2]	Évitement du message (pendant la lecture)
[4]	Lecture des nouveaux messages
[5]	Lecture de tous les messages
[9]	Arrêt de la lecture
[0]	Mise hors marche du répondeur
[*]4	Suppression du message en cours de lecture
[*]5	Suppression de tous les messages
[*]#	Fin de la commande à distance (ou raccrocher)

*1 Si la touche est pressée moins de 5 secondes après le début d'un message, le message précédent est lu.

Mise en marche du répondeur à distance

Si le répondeur n'est pas activé, il est possible de le mettre en marche depuis un téléphone distant.

- 1 Composer le numéro de téléphone depuis un téléphone à tonalité.
- 2 Laisser le téléphone sonner 15 coups.
 - Un bip prolongé est entendu.

Répondeur pour ligne terrestre

- 3 Entrer le code de commande à distance en moins de 10 secondes après la tonalité prolongée.
 - Le répondeur fait entendre le message réponse.
 - Il est possible soit de raccrocher, soit de rentrer de nouveau le code de commande à distance pour débiter la commande à distance (p. 56).

Paramétrage du répondeur

Nombre de coups de sonnerie avant la prise de l'appel

Il est possible de modifier le réglage du nombre de coups de sonnerie "**Nbre sonneries**" avant la prise de l'appel. Il est possible de sélectionner de 2 à 7 coups, ou "**Économiseur frais**".

Par défaut, le réglage est sur "**4 coups**".

"**Économiseur frais**" : Le répondeur s'active après le 2^e coup de sonnerie si de nouveaux messages ont été enregistrés, ou après le 5^e coup en l'absence de nouveaux messages. Si l'appel est fait depuis un téléphone à distance pour faire l'écoute des nouveaux messages (p. 56), l'utilisateur sait qu'aucun nouveau message n'a été enregistré lorsque le 3^e coup de sonnerie se fait entendre. Il est alors possible de raccrocher et ainsi éviter les frais d'appel.

- 1 [MENU][#][2][1][1]
- 2 [↑] : Sélectionner le paramètre désiré. → [SAUV.] → [OFF]

Pour les abonnés à un service de messagerie vocale

Si l'utilisateur souscrit à un bouquet de services offert à un tarif forfaitaire comprenant le service d'affichage du demandeur, l'appel en attente, la messagerie vocale et un nombre illimité d'appels locaux/interurbains, il est à noter ce qui suit :

- Pour utiliser le service de messagerie vocale du fournisseur de services/compagnie de téléphone plutôt que le répondeur de l'appareil, désactiver le répondeur (p. 53).
- Pour utiliser le répondeur intégré plutôt que le services/compagnie de téléphone de

messagerie vocale du fournisseur de services/compagnie de téléphone, communiquer avec le fournisseur de services pour désactiver le service de messagerie vocale.

Si le fournisseur de services/compagnie de téléphone ne peut pas désactiver son système, procéder comme suit :

- Régler le nombre de coups de sonnerie "**Nbre sonneries**" de manière que le répondeur prenne tous les appels avant que la messagerie vocale du fournisseur de services/compagnie de téléphone ne s'active. Pour ce faire, il est d'abord nécessaire de vérifier avec le fournisseur de services/compagnie de téléphone le nombre de coups de sonnerie nécessaire à l'activation de la messagerie vocale.
- Modifier le réglage du nombre de coups de sonnerie à l'activation de la messagerie vocale de manière que le répondeur puisse s'enclencher en premier. Pour ce faire, communiquer avec le fournisseur de services/compagnie de téléphone.

Durée d'enregistrement des messages des demandeurs

Il est possible de modifier la durée maximale allouée aux messages de chaque demandeur. Par défaut, le réglage est sur "**3 min**".

- 1 [MENU][#][3][0][5]
- 2 [↑] : Sélectionner le paramètre désiré. → [SAUV.] → [OFF]

Sélection de "Msg-rép. seul."

Il est possible de sélectionner "**Msg-rép. seul.**" qui fait entendre un message réponse aux demandeurs mais ne leur permet pas d'enregistrer un message.

Sélectionner "**Msg-rép. seul.**" à l'étape 2 de "Durée d'enregistrement des messages des demandeurs", p. 57.

Nota :

- Lorsque "**Msg-rép. seul.**" est sélectionné :
 - Si aucun message personnalisé n'a été enregistré, l'appareil fait entendre le message préenregistré invitant les demandeurs à rappeler plus tard.

Répondeur pour ligne terrestre

- Si un message personnalisé est enregistré, enregistrer le message réponse seulement invitant les demandeurs à rappeler plus tard (p. 54).

Avis de message

Il est possible de sélectionner si le voyant d'avis de message du combiné clignote lentement ou non lorsque de nouveaux messages ont été enregistrés. Par défaut, le réglage est sur "Activé".

Important :

- Dans le cas où un numéro d'accès à la boîte vocale a été mis en mémoire (p. 59), le voyant d'avis de message clignote également si de nouveaux messages ont été enregistrés à partir de la ligne terrestre (p. 60).

1 [MENU][#][3][4][0]

2 [↕] : Sélectionner le paramètre désiré. →
[SAUV.] → [OFF]

Nota :

- Lorsque cette fonction est activée, l'autonomie des piles est abrégée (p. 12).

Service de messagerie vocale pour ligne terrestre

Service de messagerie vocale pour ligne terrestre

Le service de messagerie vocale est un système de réponse électronique offert par votre fournisseur de services/compagnie de téléphone. Une fois abonné, votre fournisseur de services/compagnie de téléphone répond automatiquement aux appels lorsque la ligne est occupée ou que l'appel n'est pas pris. Les messages sont enregistrés par le fournisseur de services/compagnie de téléphone et non sur l'appareil. Pour plus de renseignements, communiquer avec votre fournisseur de services/compagnie de téléphone.

Important :

- Pour utiliser le service de messagerie vocale fourni par le fournisseur de services/compagnie de téléphone plutôt que le répondeur de l'appareil, désactiver le répondeur (p. 53). Pour plus de renseignements, consulter la p. 57.
- Le code d'accès de messagerie vocale doit être sauvegardé afin de pouvoir activer la fonction d'avis de message (p. 58) du service de messagerie vocale.

Mise en mémoire du code d'accès de messagerie vocale (MV)

Pour écouter les messages dans la boîte vocale, le numéro du code d'accès de la messagerie vocale du fournisseur doit être composé. Après avoir programmé un code d'accès à la messagerie vocale, il est possible d'accéder automatiquement à la boîte vocale (p. 60).

1 [MENU]#331

2 Entrer le numéro du code d'accès (jusqu'à 24 chiffres). → [SAUV.] → [OFF]

Nota :

- Lors de la mise en mémoire du code d'accès et du mot de passe, appuyer sur [PAUSE] pour insérer des pauses (p. 25) selon le besoin, entre le numéro du code d'accès et le mot de passe. Consulter votre fournisseur de services/compagnie de téléphone pour connaître la durée de pause requise.

Exemple :

1-222-333-4444	PPPP	8888
Numéro du code d'accès	Pauses	Mot de passe

Pour effacer un numéro du code d'accès en mémoire

1 [MENU]#331

2 Appuyer et maintenir enfoncée la touche [ANNUL.] jusqu'à ce que tous les chiffres soient effacés. → [SAUV.] → [OFF]

Activation de la fonction de reconnaissance de la tonalité de messagerie vocale (MV)

Combiné / Poste de base*1

*1 Séries KX-TG7741/KX-TG275SK : p. 3

Votre fournisseur de services/compagnie de téléphone envoie des signaux spéciaux (parfois appelés "tonalités de messagerie vocale" ou "tonalités saccadées") à l'appareil pour signaler qu'un nouveau message a été enregistré. Si une séquence de tonalités de manœuvre suivie d'une tonalité continue est entendue après avoir appuyé sur la touche [] du combiné ou appuyé sur la touche [SP-PHONE] du poste de base, un nouveau message a été enregistré. Quelques minutes après avoir raccroché ou après la fin de la sonnerie, le téléphone vérifie automatiquement si des nouveaux messages ont été enregistrés dans la boîte vocale.

Désactiver cette fonction lorsque :

- aucun abonnement n'a été souscrit à un service de messagerie vocale,
- le fournisseur de services/compagnie de téléphone n'émet pas de tonalités de messagerie vocale,
- le téléphone est relié à un autocommutateur privé (PBX).

En cas de doute concernant le réglage approprié, communiquer avec votre fournisseur de services/compagnie de téléphone.

Service de messagerie vocale pour ligne terrestre

Activation/désactivation de la fonction de reconnaissance de tonalité de messagerie vocale (MV)

Par défaut, le réglage est sur "Activé".

- 1 [MENU][#][3][3][2]
- 2 [↑/↓] : Sélectionner le paramètre désiré. → [SAUV.] → [OFF]

Écoute des messages dans la boîte vocale

L'appareil avise l'utilisateur que des nouveaux messages ont été enregistrés par le service de messagerie vocale comme suit :

- "Nouv.mes.voc." est affiché sur le combiné si le service d'avis de message est disponible.
- Le voyant de nouveau message sur le combiné clignote lentement si la fonction d'avertissement de nouveau message a été activée ("Avis de message", p. 58).

Combiné

- 1 [MENU][#][3][3][0]
 - Le mode mains libres est activé.
- 2 Suivre les instructions préenregistrées.
- 3 L'écoute terminée, appuyer sur [OFF].

Nota :

- Si le combiné continue à indiquer la présence de nouveaux messages même s'ils ont tous été entendus, désactiver cette indication en maintenant une pression sur la touche [#] jusqu'à ce qu'une tonalité se fasse entendre sur le combiné.

Poste de base*1

*1 Séries KX-TG7741/KX-TG275SK : p. 3

Pour écouter les messages dans la boîte vocale, le numéro du code d'accès de la messagerie vocale du fournisseur de services doit être composé manuellement.

Intercommunication

Une intercommunication est possible :

- entre divers combinés
- entre un combiné et le poste de base*1

*1 Séries KX-TG7741/KX-TG275SK : p. 3

Nota :

- Lors d'une recherche de personne(s), une tonalité est émise sur les combinés sollicités pendant 1 minute.
- Si un appel est reçu pendant une intercommunication, deux tonalités sont émises.
 - Pour prendre l'appel sur le combiné, appuyer sur **[OFF]**, puis appuyer sur **[↶]**.
 - Pour prendre l'appel sur le poste de base, appuyer deux fois sur **[SP-PHONE]**.^{*1}

*1 Séries KX-TG7741/KX-TG275SK : p. 3

Pour lancer une intercommunication

Combiné

- 1 **[MENU]** → **[INT.]**
- 2 **[↕]** : Sélectionner l'appareil désiré. → **[SELEC.]**
 - Pour interrompre la recherche de personnes, appuyer sur **[OFF]**.
- 3 La conversation terminée, appuyer sur **[OFF]**.

Poste de base*1

*1 Séries KX-TG7741/KX-TG275SK : p. 3

- 1 Appuyer sur **[INTERCOM]**.
 - Pour lancer une recherche de personnes sur un combiné donné, composer son numéro de poste.
 - Pour rechercher tous les combinés, appuyer sur **[0]** ou attendre quelques secondes.
 - Pour interrompre la recherche de personnes, appuyer sur **[INTERCOM]**.
- 2 La conversation terminée, appuyer sur **[INTERCOM]**.

Réception d'une intercommunication

Combiné

- 1 Appuyer sur **[↶]** pour répondre à la recherche de personnes.
- 2 La conversation terminée, appuyer sur **[OFF]**.

Poste de base*1

*1 Séries KX-TG7741/KX-TG275SK : p. 3

- 1 Appuyer sur **[INTERCOM]** pour répondre à la recherche de personnes.
- 2 La conversation terminée, appuyer sur **[INTERCOM]**.

Localisateur du combiné

Il est possible de localiser un combiné égaré en lançant une recherche de personnes.

- 1 **Poste de base :**
Appuyer sur **[LOCATOR]**.
 - Des tonalités sont émises pendant une minute sur tous les combinés enregistrés.
- 2 Pour interrompre la recherche :
Poste de base :
Appuyer sur **[LOCATOR]**.
Combiné :
 - **Série KX-TG7731** : p. 3
Appuyer sur **[OFF]**.
 - **Séries KX-TG7741/KX-TG275SK** : p. 3
Appuyer sur **[↶]**, puis sur **[OFF]**.

Transfert d'appels et conférence téléphonique

Les appels externes peuvent être transférés ou un appel conférence avec un interlocuteur externe peut être établi :

- entre 2 combinés
- entre un combiné et le poste de base*1

*1 Séries KX-TG7741/KX-TG275SK : p. 3

Combiné

- 1 Au cours d'une communication avec un interlocuteur externe, appuyer sur **[INT.]** pour mettre l'appel en garde.
- 2 **[↕]** : Sélectionner l'appareil désiré. → **[SÉLEC.]**
- 3 Attendre que la personne demandée réponde.
 - Si l'appel est laissé sans réponse, appuyer sur **[↶]** pour reprendre l'appel.
- 4 **Pour terminer le transfert :**
Appuyer sur **[OFF]**.
 - L'appel externe est acheminé vers l'appareil destiné.**Pour établir une conférence téléphonique :**
[MENU] → [↕] : "Conférence" → [SÉLEC.]
 - Pour quitter la conférence, appuyer sur **[OFF]**. Les deux autres interlocuteurs peuvent poursuivre la conversation.
 - Pour mettre un appel externe en garde : **[MENU] → [↕] : "Garde" → [SÉLEC.]**
Pour poursuivre l'appel conférence : **[MENU] → [↕] : "Conférence" → [SÉLEC.]**

Poste de base*1

*1 Séries KX-TG7741/KX-TG275SK : p. 3

- 1 Au cours d'une communication avec un interlocuteur externe, appuyer sur **[INTERCOM]**.
 - Pour lancer une recherche de personnes sur un combiné donné, composer son numéro de poste.
 - Pour rechercher tous les combinés, appuyer sur **[0]** ou attendre quelques secondes.

- 2 Attendre que la personne demandée réponde.
 - Si l'appel est laissé sans réponse, appuyer sur **[INTERCOM]** pour reprendre l'appel externe.
- 3 **Pour terminer le transfert :**
Appuyer sur **[SP-PHONE]**.
 - L'appel externe est acheminé vers le combiné.**Pour établir une conférence téléphonique :**
Appuyer sur **[CONF]**.
 - Pour quitter la conférence, appuyer sur **[SP-PHONE]**. Les deux autres interlocuteurs peuvent poursuivre la conversation.
 - Pour mettre l'appel externe en garde, appuyer sur **[HOLD]**. Pour poursuivre l'appel conférence, appuyer sur **[CONF]**.

Pour prendre un appel transféré

Combiné

Appuyer sur **[↶]** pour répondre à la recherche de personnes.

Poste de base*1

*1 Séries KX-TG7741/KX-TG275SK : p. 3

Appuyer sur **[SP-PHONE]** pour répondre à la recherche de personnes.

Installation murale

Nota :

- S'assurer que le mur et la méthode de fixation peuvent supporter le poids de l'appareil.

Poste de base

- 1 Faire passer le cordon de l'adaptateur secteur et le cordon de ligne téléphonique à travers l'ouverture de l'adaptateur de montage mural dans la direction de la flèche.

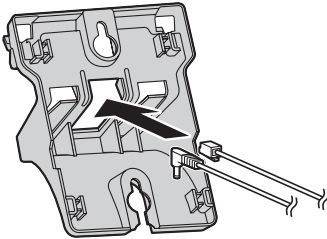

- 2 Loger le cordon de ligne téléphonique dans l'adaptateur de montage mural (1). Brancher le cordon de l'adaptateur secteur et le cordon de ligne téléphonique (2).

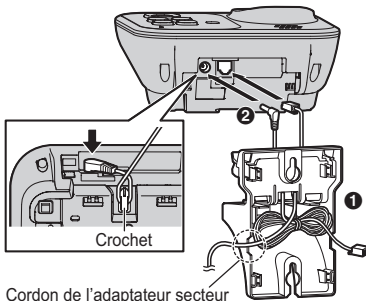

- 3 Insérer les crochets de l'adaptateur de support mural dans les trous A et B sur le poste de base.

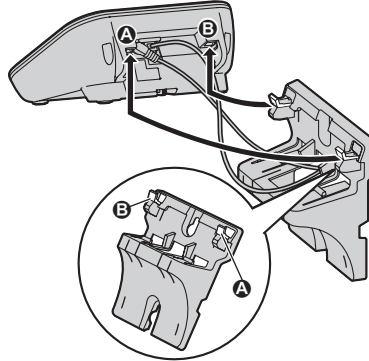

- 4 Ajuster l'adaptateur de manière qu'il retienne en place le poste de base, puis le pousser dans le sens de la flèche jusqu'à ce qu'il s'enclenche en position.

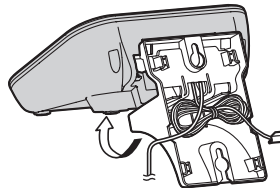
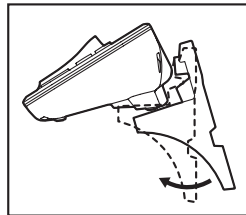

Généralités

- 5 Installer l'appareil sur le mur, puis le faire glisser vers le bas en position.

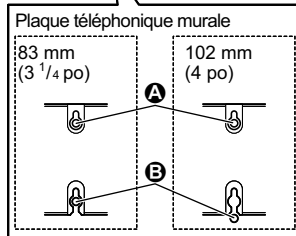
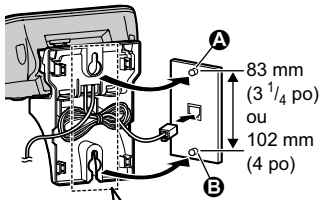
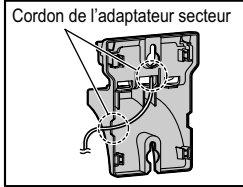

Retrait de l'adaptateur de montage mural

Tout en abaissant les leviers de dégagement (❶), retirer l'adaptateur (❷).

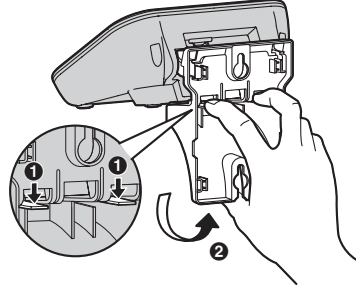

Chargeur

Insérer les vis (vendues séparément) dans le mur.

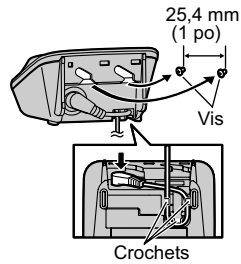

Messages d'erreur

Message	Cause et remède
Sauv. votre code accès messag.vocale	<ul style="list-style-type: none"> Le numéro du code d'accès de la messagerie vocale n'a pas été programmé. Le programmer (p. 59).
Base h-march. ou Échec lien. Reconnecter adap.sect.	<ul style="list-style-type: none"> La communication entre le combiné et le poste de base a été coupée. Rapprocher le combiné du poste de base et ressayer. Débrancher l'adaptateur secteur du poste de base pour ré-initialiser l'appareil. Rebrancher l'adaptateur et ressayer. Il se peut que l'enregistrement du combiné ait été supprimé. Ré-enregistrer le combiné (p. 45).
Occupé	<ul style="list-style-type: none"> Aucun téléphone cellulaire n'est enregistré auprès du poste de base. Enregistrer un téléphone cellulaire (p. 19). L'appareil appelé est occupé. D'autres combinés sont utilisés et le système est occupé. Ressayer plus tard. Le combiné utilisé est trop loin du poste de base. Se rapprocher du poste de base et ressayer.
Vérifier ligne	<ul style="list-style-type: none"> Le cordon de ligne téléphonique fourni n'a pas encore été inséré ou n'a pas été inséré correctement. Vérifier les raccordements (p. 11). Si le cordon de ligne téléphonique n'est pas connecté lors de l'utilisation de ligne cellulaire seulement, régler le mode ligne cellulaire seulement (p. 21).
Erreur!!	<ul style="list-style-type: none"> L'enregistrement était trop court. Recommencer. Quelqu'un utilise une ligne cellulaire ou un casque. Essayer à nouveau plus tard. La copie du répertoire n'est pas complète (p. 50). Le téléphone cellulaire est déconnecté du poste de base. S'assurer qu'aucun autre dispositif Bluetooth n'est connecté au téléphone cellulaire, puis essayer à nouveau.
Échoué	<ul style="list-style-type: none"> Bien que l'appareil a essayé de se connecter au téléphone cellulaire ou au casque, la connexion n'a pas réussi. <ul style="list-style-type: none"> Quelqu'un utilise une ligne cellulaire ou un casque. Essayer à nouveau plus tard. S'assurer que le téléphone cellulaire ou le casque n'est pas connecté à un autre dispositif Bluetooth.
Non valide	<ul style="list-style-type: none"> Aucun combiné correspondant au numéro de combiné composé n'est enregistré auprès du poste de base. Le combiné n'a pas été enregistré auprès du poste de base. Faire l'enregistrement (p. 45).
Nécessite abonn. id.dem.	<ul style="list-style-type: none"> Il est nécessaire de souscrire à un service d'affichage du demandeur. Lorsque des informations sur le demandeur sont reçues à l'occasion d'un appel après avoir souscrit à un service d'affichage du demandeur, ce message ne sera pas affiché.

Généralités

Message	Cause et remède
Utiliser des piles recharg.	<ul style="list-style-type: none">● Une pile du mauvais type, tel que alcaline ou au manganèse, a été mise en place. N'utiliser que les piles Ni-MH rechargeables indiquées aux p. 5, 8.

Guide de dépannage

Si les difficultés persistent après avoir suivi les instructions dans cette section, déconnecter puis reconnecter l'adaptateur du poste de base. Retirer les piles du combiné, puis les insérer à nouveau.

Divers

Problème	Cause et remède
Le combiné ne fonctionne pas même après avoir installé des piles chargées.	<ul style="list-style-type: none">● Déposer le combiné sur le poste de base ou sur le chargeur pour le mettre en marche.
L'appareil ne fonctionne pas.	<ul style="list-style-type: none">● S'assurer que les piles sont installées correctement (p. 11).● Recharger complètement les piles (p. 12).● Vérifier les raccordements (p. 11).● Débrancher l'adaptateur secteur du poste de base pour réinitialiser l'appareil. Rebrancher l'adaptateur et essayer.● Le combiné n'a pas été enregistré auprès du poste de base. Enregistrer le combiné (p. 45).
Enregistrement impossible du téléphone cellulaire auprès du poste de base.	<ul style="list-style-type: none">● Selon la compatibilité du téléphone cellulaire, il pourrait ne pas être possible de l'enregistrer auprès du poste de base. Confirmer que votre téléphone cellulaire prend en charge le profil mains libres (HFP).● Confirmer que la fonction Bluetooth de votre téléphone cellulaire est activée. Selon le téléphone cellulaire, cette fonction peut devoir être activée.● La technologie Bluetooth de votre téléphone cellulaire pourrait ne pas fonctionner normalement. Mettre le téléphone cellulaire hors marche, puis en marche.● Si votre téléphone cellulaire est déjà connecté à un autre dispositif Bluetooth, tel un casque Bluetooth, mettre le casque hors marche ou le déconnecter de votre téléphone cellulaire.● Certains téléphones cellulaires peuvent nécessiter l'entrée du NIP du poste de base pour les enregistrer. Confirmer que le bon NIP a été entré.

Généralités

Problème	Cause et remède
Impossible de connecter un téléphone cellulaire au poste de base.	<ul style="list-style-type: none">● Confirmer que le téléphone cellulaire est en marche.● Confirmer que votre téléphone cellulaire est dans la portée du poste de base (p. 16).● Selon l'état de l'environnement sans fil, comme en présence d'interférence électrique, il pourrait y avoir un délai même si la fonction de connexion automatique est activée. Il est possible de connecter manuellement le poste de base (p. 21).● Le téléphone cellulaire n'a pas été enregistré auprès du poste de base. Enregistrer le téléphone cellulaire (p. 19).
Absence de tonalité de manœuvre.	<ul style="list-style-type: none">● S'assurer que l'adaptateur secteur du poste de base est correctement connecté (p. 11).● S'assurer que le voyant CELL 1 ou CELL 2 s'allume en vert (p. 16).● S'assurer que le cordon de la ligne téléphonique est correctement branché (p. 11).● Débrancher le téléphone de la ligne téléphonique et y brancher un téléphone en bon état. S'il fonctionne normalement, communiquer avec un centre de service Panasonic pour faire réparer l'appareil. Si le téléphone en bon état ne fonctionne pas adéquatement, communiquer avec le fournisseur de services/compagnie de téléphone.
Le voyant d'avis de message sur le combiné clignote lentement.	<ul style="list-style-type: none">● Des nouveaux messages ont été enregistrés. Faire l'écoute des nouveaux messages (p. 55).● Des nouveaux messages ont été enregistrés dans la boîte vocale. Faire l'écoute des nouveaux messages dans la boîte vocale (p. 60).
Le niveau de volume du haut-parleur est changé au niveau 4 (défaut), même s'il a été réglé au niveau 5 (niveau maximum).	<ul style="list-style-type: none">● Le volume du haut-parleur retourne au niveau 4 après avoir raccroché. Appuyer sur [+] ou [-] pour régler le volume à toutes les fois ou selon le besoin.



Fonctions programmables

Problème	Cause et remède
La langue d'affichage est dans une langue non compréhensible.	<ul style="list-style-type: none">● Modifier la langue d'affichage (p. 17).
Enregistrement du combiné au poste de base impossible.	<ul style="list-style-type: none">● Le nombre maximum de combinés (6) a déjà été enregistré. Dés-enregistrer du poste de base les combinés non utilisés (p. 45).

Recharge des piles

Problème	Cause et remède
Le combiné émet une tonalité par intermittence et(ou)  clignote.	<ul style="list-style-type: none">● Les piles sont faibles. Recharger complètement les piles (p. 12).

Généralités

Problème	Cause et remède
Les piles ont complètement été chargées, mais <ul style="list-style-type: none">–  clignote toujours,–  s'affiche, ou– l'autonomie semble plus courte.	<ul style="list-style-type: none">• Nettoyer les extrémités (\oplus, \ominus) et les contacts des piles à l'aide d'un chiffon sec, puis les charger de nouveau.• Les piles doivent être remplacées (p. 11).

Appels entrants/sortants, intercommunications

Problème	Cause et remède
 est affiché.	<ul style="list-style-type: none">• Le combiné est trop loin du poste de base. Le rapprocher.• L'adaptateur secteur du poste de base n'est pas bien connecté. Refaire la connexion au poste de base.• Le combiné n'est pas enregistré auprès du poste de base. L'enregistrer (p. 45).
Présence de bruit et d'interférence.	<ul style="list-style-type: none">• Le combiné ou le poste de base est utilisé dans un endroit soumis à une forte interférence radioélectrique. Éloigner le combiné ou le poste de base de toute source potentielle d'interférence.• Rapprocher le combiné du poste de base.• Si l'appareil est branché à une ligne utilisant le service DSL/ADSL, il est recommandé de connecter un filtre antiparasite entre le poste de base et la prise de téléphone. Communiquer avec le fournisseur du service DSL/ADSL pour de plus amples renseignements.
Aucune sonnerie émise sur le combiné ou le poste de base.	<ul style="list-style-type: none">• Le volume de la sonnerie est désactivé. Régler le volume de la sonnerie (p. 38, 40).• Lorsqu'un combiné est sélectionné pour la prise des appels cellulaires, la sonnerie ne sera pas émise sur les autres appareils. Pour modifier la sélection, consulter la p. 20.• Le mode de nuit est activé pour le combiné. Le désactiver (p. 43).
Impossible de faire des appels locaux avec le combiné ou le poste de base avec la ligne cellulaire.	<ul style="list-style-type: none">• Il est nécessaire d'ajouter le code régional pour faire des appels cellulaires. Mémoriser votre code régional afin de pouvoir l'ajouter automatiquement au début d'un numéro de téléphone à 7 chiffres lors d'appels cellulaires (p. 22).
Impossible de faire ou prendre des appels cellulaires avec le combiné ou le poste de base.	<ul style="list-style-type: none">• Selon la compatibilité du téléphone cellulaire, il pourrait ne pas être possible de faire ou de prendre les appels cellulaires même si le téléphone cellulaire est connecté au poste de base.• S'assurer que le voyant CELL 1 ou CELL 2 s'allume en vert et que le téléphone cellulaire est connecté au poste de base (p. 21).• Lorsqu'un autre utilisateur est en communication avec un appel cellulaire ou lorsqu'il utilise le casque, la fonction cellulaire ne peut pas être utilisée. Une seule connection Bluetooth est possible à la fois.• Le téléphone cellulaire est présentement utilisé séparément de votre système.

Généralités

Problème	Cause et remède
Il est possible de faire ou recevoir des appels cellulaires mais aucun son n'est entendu.	<ul style="list-style-type: none">● La technologie Bluetooth de votre téléphone cellulaire pourrait ne pas fonctionner normalement. Mettre le téléphone cellulaire hors marche, puis en marche.● Débrancher et rebrancher l'adaptateur secteur du poste de base et essayer à nouveau.
Impossible de commuter les appels cellulaires de cet appareil au téléphone cellulaire.	<ul style="list-style-type: none">● Votre téléphone cellulaire pourrait ne pas prendre cette fonction en charge. Consulter le manuel d'utilisation de votre téléphone cellulaire.
Impossible de faire un appel avec la ligne terrestre.	<ul style="list-style-type: none">● Le mode de composition sélectionné ne convient peut-être pas. Modifier le paramétrage (p. 18).● Le mode ligne cellulaire seulement est activé. Le désactiver (p. 21).
Impossible de faire un appel interurbain.	<ul style="list-style-type: none">● S'assurer que le service interurbain est disponible.

Affichage du demandeur/identification vocale du demandeur

Problème	Cause et remède
Les renseignements sur le demandeur ne sont pas affichés.	<ul style="list-style-type: none">● Un abonnement au service d'affichage du demandeur est requis. Communiquer avec le fournisseur de services/ compagnie de téléphone pour de plus amples renseignements.● Si l'appareil est raccordé à un autre équipement téléphonique tel qu'un dispositif d'affichage ou une prise de téléphone sans fil, brancher l'appareil directement dans la prise murale.● Si l'appareil est branché à une ligne utilisant le service DSL/ADSL, il est recommandé de connecter un filtre antiparasite entre le poste de base et la prise de téléphone. Communiquer avec le fournisseur du service DSL/ADSL pour de plus amples renseignements.● Le service d'affichage du nom pour les appels sur ligne terrestre peut ne pas être disponible dans certaines régions. Communiquer avec le fournisseur de services/compagnie de téléphone pour plus de renseignements.● D'autres appareils téléphoniques créent peut-être de l'interférence. Les débrancher et essayer à nouveau.
Les renseignements sur le demandeur sont affichés ou énoncés tardivement.	<ul style="list-style-type: none">● Selon le fournisseur de services, l'appareil peut afficher ou énoncer les renseignements sur le demandeur au 2^e coup de sonnerie ou plus tard.● Rapprocher le combiné du poste de base.

Généralités

Problème	Cause et remède
Les renseignements sur le demandeur ne sont pas énoncés.	<ul style="list-style-type: none">• Le volume de la sonnerie du combiné ou du poste de base a été désactivé. Régler le volume (p. 25, 30, 38, 40).• Lors de la sélection d'un combiné pour la sonnerie des appels cellulaires, les autres appareils n'énoncent pas les informations sur le demandeur. Pour modifier la sélection, consulter la p. 20.• La fonction d'identification vocale a été désactivée. La mettre en marche (p. 40).• La sonnerie en tant que mode cellulaire a été réglée à "Activé (sans id. vocale)". Pour modifier le mode, consulter la p. 20.• Le nombre de coups de sonnerie pour le répondeur est réglé à "2 coups" ou "Économiseur frais". Sélectionner un autre paramètre (p. 57).• Votre appareil n'énonce pas les informations sur le demandeur si<ul style="list-style-type: none">– le poste de base ou 2 combinés ou plus sont en communication ;– un casque est utilisé.
Il est impossible de composer le numéro modifié dans la liste des demandeurs.	<ul style="list-style-type: none">• Le numéro de téléphone composé peut avoir été modifié incorrectement (par exemple, le "1" pour l'interurbain ou l'indicatif régional peut être manquant). Modifier le numéro de téléphone avec une structure différente (p. 49).
L'indication de l'heure est décalée.	<ul style="list-style-type: none">• Des informations incorrectes d'horodateur ont été téléchargées du service d'affichage du demandeur. Régler l'horodateur à "Manuel1" (désactivé) (p. 39).
Les renseignements concernant le second demandeur ne sont pas affichés pendant une conversation avec un interlocuteur externe. (La fonction d'affichage d'appel en attente ne fonctionne pas.)	<ul style="list-style-type: none">• Pour pouvoir utiliser les services d'identification du demandeur, d'appel en attente ou d'affichage d'appel en attente, il est nécessaire de souscrire à ces services auprès du fournisseur de services/compagnie de téléphone. Cela fait, il sera peut-être nécessaire de reprendre contact avec le fournisseur de services/compagnie de téléphone pour activer cette fonction, même sur abonnement aux services d'identification du demandeur et d'affichage d'appel en attente.

Avec des dispositifs Bluetooth

Problème	Cause et remède
Copie impossible des inscriptions du répertoire d'un téléphone cellulaire.	<ul style="list-style-type: none"> ● Confirmer que le téléphone cellulaire prend en charge la technologie sans fil Bluetooth. ● Confirmer que le téléphone sans fil prend en charge les spécifications du profil PBAP (Phone Book Access Profile) ou OPP (Object Push Profile). ● Si le téléphone cellulaire est déjà connecté à un autre dispositif Bluetooth tel qu'un casque Bluetooth, le mettre hors marche ou le déconnecter du téléphone cellulaire. ● Quelqu'un utilise une ligne cellulaire ou un casque. Essayer à nouveau plus tard. ● Mettre le téléphone cellulaire hors marche, puis en marche et essayer à nouveau. ● Si une inscription est déjà sauvegardée dans le répertoire partagé de cet appareil, cette inscription ne peut pas être copiée même en sélectionnant un autre groupe.
Le casque d'écoute Bluetooth ne fonctionne pas.	<ul style="list-style-type: none"> ● Votre casque Bluetooth n'est pas enregistré. Enregistrer le casque (p. 51). ● Mettre le casque hors marche, puis en marche et essayer à nouveau.
De l'interférence est entendue durant un appel sur le casque.	<ul style="list-style-type: none"> ● Un casque Bluetooth peut communiquer avec le poste de base dans une portée d'environ 10 m (33 pi). La connexion pourrait être affectée par des obstructions telles que des murs ou des dispositifs électroniques causant de l'interférence. Se rapprocher du poste de base.
Connexion impossible du casque au poste de base.	<ul style="list-style-type: none"> ● Confirmer que le casque est en marche. ● Si le casque est déjà connecté à un autre dispositif Bluetooth tels qu'un téléphone cellulaire, déconnecter le casque du téléphone cellulaire, puis effectuer la procédure de connexion à partir du poste de base. ● Lorsqu'un autre utilisateur est en communication sur une ligne cellulaire, il n'est pas possible de connecter le casque. Il ne peut y avoir qu'une connexion Bluetooth à la fois. ● Le combiné n'a pas été enregistré auprès du poste de base. Enregistrer le casque (p. 51).
Certaines fonctions évoluées du casque ne sont pas disponibles.	<ul style="list-style-type: none"> ● Le poste de base ne prend pas en charge les fonctions évoluées telles que la recombinaison du dernier numéro composé ou le blocage d'appels.
Un tonalité d'erreur est entendue lors de la programmation d'une fonction Bluetooth.	<ul style="list-style-type: none"> ● La fonction Bluetooth ne peut pas être disponible immédiatement après avoir branché l'adaptateur secteur au poste de base. Attendre quelques secondes, puis essayer à nouveau. ● Le casque n'a pas été connecté au poste de base même après avoir effectué la procédure de connexion. Attendre quelques secondes, puis essayer à nouveau.

Généralités

Répondeur

Problème	Cause et remède
Aucun nouveau message n'est enregistré.	<ul style="list-style-type: none">● Le répondeur est désactivé. L'activer (p. 53).● Le répondeur ne prend pas les appels et n'enregistre pas les messages des lignes cellulaires.● La mémoire est saturée. Supprimer les messages inutiles (p. 54).● La durée d'enregistrement est réglée sur "Msg-rép.seul.". Modifier le paramétrage (p. 57).● Lors d'un abonnement au service de messagerie vocale, les messages sont enregistrés par le fournisseur de services/campagne de téléphone, et non pas par le répondeur de l'appareil. Changer le paramétrage du nombre de coups de sonnerie ou communiquer avec le fournisseur de services/campagne de téléphone (p. 57).● Le répondeur ne prend pas les appels entrants lorsque :<ul style="list-style-type: none">– le poste de base ou 2 combinés ou plus sont en communication sur un appel cellulaire ou en intercommunication ;– un casque est utilisé.Les informations sur le demandeur sont sauvegardées sur la liste des demandeurs.
La commande à distance du répondeur n'est pas possible.	<ul style="list-style-type: none">● Le code de commande à distance n'a pas été réglé. Régler le code de commande à distance (p. 56).● Un mauvais code de commande à distance est entré. Si le code de commande à distance a été oublié, accéder au réglage du code de commande à distance pour vérifier le code (p. 56).● Le répondeur est désactivé. L'activer (p. 56).● Impossible d'utiliser le répondeur lors de l'appel d'un téléphone cellulaire enregistré auprès du poste de base.

NIP Bluetooth

Problème	Cause et remède
Le NIP a été oublié.	<ul style="list-style-type: none">● Modifier le NIP selon les directives suivantes.<ol style="list-style-type: none">1 [MENU] [#] [6] [1] [9]2 [*] [7] [0] [0] [0]3 Entrer le nouveau NIP à 4 chiffres. → [OK]4 Entrer à nouveau le nouveau NIP à 4 chiffres. → [SAUV.] → [OFF]

Dommages causés par un liquide

Problème	Cause et remède
Du liquide ou une autre forme d'humidité s'est infiltré dans le combiné/poste de base.	<ul style="list-style-type: none">• Débrancher l'adaptateur secteur et le cordon de ligne téléphonique du poste de base. Retirer les piles du combiné et laisser sécher pendant au moins 3 jours. Une fois le combiné/poste de base complètement sec, rebrancher l'adaptateur secteur et le cordon de ligne téléphonique. Insérer les piles et les recharger complètement avant d'utiliser l'appareil. Si le fonctionnement de l'appareil n'est pas adéquat, communiquer avec un centre de service agréé.

Attention :

- Afin d'éviter tout dommage irrévocable, ne pas utiliser un four à micro-ondes pour accélérer le séchage.

Généralités

Avis d'Industrie Canada et autres informations

AVIS :

Le présent matériel est conforme aux spécifications techniques d'Industrie Canada applicables au matériel terminal. Cette conformité est confirmée par le numéro d'enregistrement. Le sigle IC, placé devant le numéro d'enregistrement, signifie que l'enregistrement s'est effectué conformément à une déclaration de conformité et indique que les spécifications techniques d'Industrie Canada ont été respectées. Il n'implique pas qu'Industrie Canada a approuvé le matériel.

Pour sa propre protection, l'utilisateur doit s'assurer que tous les fils de mise à la terre de la source d'énergie électrique, des lignes téléphoniques et des canalisations d'eau métalliques, s'il y en a, sont raccordés ensemble. Cette précaution est particulièrement importante dans les régions rurales.

AVIS :

L'indice d'équivalence de la sonnerie (IES) assigné à chaque dispositif terminal indique le nombre maximal de terminaux qui peuvent être raccordés à une interface. La terminaison d'une interface téléphonique peut consister en une combinaison de quelques dispositifs, à la seule condition que la somme d'indices d'équivalence de la sonnerie de tous les dispositifs n'excède pas 5. L'indice d'équivalence de la sonnerie (IES) de cet appareil est : (inscrit sur le dessous de l'appareil).

AVIS :

L'utilisation de ce dispositif est autorisée seulement dans les conditions suivantes :

- (1) il ne doit pas produire de brouillage et
- (2) l'utilisateur du dispositif doit être prêt à accepter tout brouillage radioélectrique reçu, même si ce brouillage est susceptible de compromettre le fonctionnement du dispositif.

Les communications effectuées au moyen de cet appareil ne sont pas nécessairement protégées des indiscretions.

Certains téléphones sans fil fonctionnent sur des fréquences pouvant entraîner le brouillage de téléviseurs et de magnétoscopes proches et que, afin de minimiser ou de prévenir un tel brouillage, il ne faudrait pas placer le poste de base à proximité de ces appareils; si l'on subit du brouillage, l'éloignement du poste de base réduirait ou éliminerait le brouillage dans la plupart des cas.

AVERTISSEMENT DE RISQUE D'EXPOSITION AU RAYONNEMENT RADIOFRÉQUENCE :

- Ce produit est conforme aux normes IC concernant les limites d'exposition au rayonnement radiofréquence en milieu non contrôlé.
- Pour assurer la conformité aux exigences IC concernant l'exposition au rayonnement RF, le poste de base doit être installé et opéré à une distance d'au moins 20 cm (8 po) ou plus de toute personne (à l'exclusion des extrémités des mains, des poignets et des pieds).
- Cet appareil ne doit pas être installé ni opéré de concert avec une autre antenne ni un autre émetteur.
- Lors du port de l'appareil, le combiné ne doit être utilisé qu'avec l'attache-ceinture fournie. Les autres accessoires peuvent ne pas être conformes et doivent être évités.

Garantie

Panasonic Canada Inc.
5770 Ambler Drive, Mississauga, Ontario L4W 2T3
PRODUIT PANASONIC - GARANTIE LIMITÉE

PROGRAMME DE REMPLACEMENT

Panasonic Canada Inc. garantit que ce produit est exempt de défauts de matériaux et de main-d'œuvre dans un contexte d'utilisation normale pendant la période indiquée ci-après à compter de la date d'achat original et, dans l'éventualité d'une défectuosité, accepte, à sa discrétion, de (a) réparer le produit avec des pièces neuves ou remises à neuf, (b) remplacer le produit par un produit neuf ou remis à neuf d'une valeur équivalente ou (c) rembourser le prix d'achat. La décision de réparer, remplacer ou rembourser appartient à Panasonic Canada Inc.

Téléphones et accessoires

Un (1) an

La présente garantie n'est fournie qu'à l'acheteur original d'un des produits de marque Panasonic indiqués plus haut, ou à la personne l'ayant reçu en cadeau, vendu par un détaillant Panasonic agréé au Canada et utilisé au Canada. Le produit ne doit pas avoir été "vendu tel quel" et doit avoir été livré à l'état neuf dans son emballage d'origine.

POUR ÊTRE ADMISSIBLE AUX SERVICES AU TITRE DE LA PRÉSENTE GARANTIE, LA PRÉSENTATION D'UN REÇU D'ACHAT OU DE TOUTE AUTRE PIÈCE JUSTIFICATIVE DE LA DATE D'ACHAT ORIGINAL, INDIQUANT LE MONTANT PAYÉ ET LE LIEU DE L'ACHAT, EST REQUISE.

RESTRICTIONS ET EXCLUSIONS

La présente garantie COUVRE SEULEMENT les défaillances attribuables à un défaut des matériaux ou à un vice de fabrication et NE COUVRE PAS l'usure normale ni les dommages esthétiques. La présente garantie NE COUVRE PAS NON PLUS les dommages subis pendant le transport, les défaillances causées par des produits non fournis par Panasonic Canada Inc. ni celles résultant d'un accident, d'un usage abusif ou impropre, de négligence, d'une manutention inadéquate, d'une mauvaise application, d'une altération, d'une installation ou de réglages impropres, d'un mauvais réglage des contrôles de l'utilisateur, d'un mauvais entretien, de piles inadéquates, d'une surtension temporaire, de la foudre, d'une modification, de la pénétration de sable, de liquides ou d'humidité, d'une utilisation commerciale (dans un hôtel, un bureau, un restaurant ou tout autre usage par affaires ou en location), d'une réparation effectuée par une entité autre qu'un centre de service Panasonic agréé ou encore d'une catastrophe naturelle.

Les piles rechargeables sont couvertes par une garantie de quatre-vingt-dix (90) jours à compter de la date d'achat original.

CETTE GARANTIE LIMITÉE ET EXPRESSE REMPLACE TOUTE AUTRE GARANTIE, EXPRESSE OU IMPLICITE, INCLUANT LES GARANTIES IMPLICITES DU CARACTÈRE ADÉQUAT POUR LA COMMERCIALISATION ET UN USAGE PARTICULIER. PANASONIC CANADA INC. N'AURA D'OBLIGATION EN AUCUNE CIRCONSTANCE POUR TOUT DOMMAGE DIRECT, INDIRECT OU CONSÉCUTIF RÉSULTANT DE L'UTILISATION DE CE PRODUIT OU DÉCOULANT DE TOUTE DÉROGATION À UNE GARANTIE EXPRESSE OU IMPLICITE. (À titre d'exemples, cette garantie exclut les dommages relatifs à une perte de temps, le transport jusqu'à et depuis un centre de service agréé, la perte ou la détérioration de supports ou d'images, de données ou de tout autre contenu en mémoire ou enregistré. Cette liste n'est pas exhaustive et n'est fournie qu'à des fins explicatives.)

Certaines juridictions ne reconnaissent pas les exclusions ou limitations de dommages indirects ou consécutifs, ou les exclusions de garanties implicites. Dans de tels cas, les limitations stipulées ci-dessus peuvent ne pas être applicables. La présente garantie vous confère des droits précis; vous pourriez aussi avoir d'autres droits pouvant varier selon votre province ou territoire de résidence.

DEMANDE DE RENSEIGNEMENTS

Pour tout renseignement sur les produits et de l'assistance technique, veuillez communiquer avec :

Centre de service à la clientèle : Téléphone : 1-800-561-5505
Télécopieur : (905) 238-2360
Lien courriel : "Soutien client → contactez-nous → courriel" à
www.panasonic.ca

Pour le remplacement d'un produit défectueux couvert par la garantie, veuillez communiquer avec le revendeur d'origine ou notre centre de service à la clientèle.

Index

Index

- A** Affichage
 Contraste : 40
 Langue : 17
Affichage d'appel en attente : 26
Ajustement de l'horodateur : 39
Appel en attente : 26, 31
Appel en attente de luxe : 47
Appels cellulaires : 24, 29
Appels manqués : 46
Appels sur ligne terrestre : 24, 29
Attache-ceinture : 15
Avertisseur : 43
- B** Blocage des appels : 44
- C** CID (affichage du demandeur) : 48
Codes de commandes directes : 36
Combiné
 Désenregistrement : 45
 Enregistrement : 45
 Localisateur : 61
 Nom : 43
Combiné supplémentaire : 45
Composition séquentielle : 35
Conférence 3 voies : 27, 31
Conférence téléphonique : 62
- D** Date et heure : 17
- E** Égaliseur : 27
- G** Garde : 25, 30
Groupes : 33, 47
Guide de dépannage : 66
- I** Identification par sonnerie : 47
Identification vocale du demandeur : 46
Installation murale : 63
Intercommunication : 61
- L** Langue du guide vocal : 18
Liaison cellulaire
 Code régional : 22
 Connexion : 21
 Connexion automatique : 21
 Mode ligne cellulaire seulement : 21
 Sélection de la ligne cellulaire : 22
 Sélection de la sonnerie : 20
 Sonnerie identique au mode cellulaire : 20
Liste des demandeurs : 48
- M** Messagerie vocale : 57, 59
Messagerie vocale (MV) : 59
Messages d'erreur : 65
Mode de composition : 18
- Mode de la ligne : 41
Mode de nuit : 43
Mode Éco : 13
Mode privé : 27, 31
Modification de la liste des demandeurs : 49
- N** NIP : 22
- P** Panne de courant : 12
Partage des appels : 27, 31
Pause : 25, 29
Piles : 11, 12
Pour faire des appels : 24, 29
Pour recevoir des appels : 25, 30
Prise automatique des appels : 25, 41
- R** Recomposition : 24, 25, 29
Répertoire téléphonique : 33
Répondeur
 Code de commande à distance : 56
 Commande à distance : 56
 Durée d'enregistrement : 57
 Économiseur de frais : 57
 Écoute des messages : 54, 55, 56
 Filtrage des appels : 53
 Message réponse : 54
 Message réponse seulement : 57
 Mise en/hors marche : 53, 56
 Nombre de coups de sonnerie : 57
 Suppression des messages : 54, 55, 56
- S** Service à impulsions/cadran : 26
Service d'affichage du demandeur : 46
Silence : 26, 30
Soutien client : 41
SP-PHONE (Fonctionnement mains libres) : 24
Suramplificateur vocal : 26
- T** Technologie sans fil Bluetooth
 Casque d'écoute : 51
 Téléphone cellulaire (Liaison cellulaire) : 19
 Transfert de répertoire : 50
Téléphone cellulaire
 Désenregistrement : 22
 Enregistrement : 19
Tonalité de la sonnerie : 38, 40, 47
Tonalité des touches : 41
Touche commutateur : 26, 30
Transfert d'appels : 62
Type de commande : 15
- U** Utilisation temporaire de la composition par tonalité : 26, 31
- V** Volume
 Haut-parleur : 24, 29



Index

Récepteur : 24
Sonnerie (Combiné) : 25, 38, 40
Sonnerie (Poste de base) : 30, 38, 40

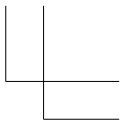
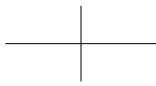
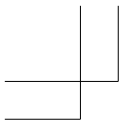

Notes

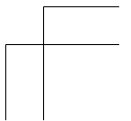
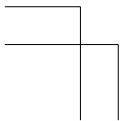
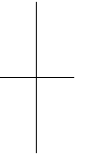
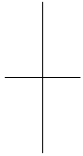



Notes

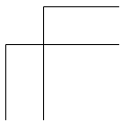
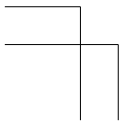
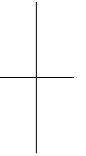
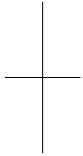

Pour référence ultérieure

Il est recommandé de conserver dans un dossier les renseignements suivants pour toute demande de réparation sous garantie.

N° de série	Date d'achat
(inscrit sur le dessous de l'appareil)	
Nom et adresse du détaillant	

Agrafer la facture d'achat ici.

Panasonic Canada Inc.

5770 Ambler Drive, Mississauga, Ontario L4W 2T3

© Panasonic System Networks Co., Ltd. 2011

Imprimé en Chine



TG7731C

PNQX5108ZA TT1211MG0 (D)