

Panasonic®

Manuel d'utilisation

Téléphone sans fil numérique 5,8 GHz

N° de modèle **KX-TG5621C**

Système téléphonique numérique sans fil extensible
5,8 GHz avec deux combinés

N° de modèle **KX-TG5622C**

Téléphone sans fil numérique 5,8 GHz
avec trois combinés

N° de modèle **KX-TG5623C**

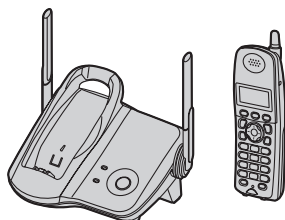

Le modèle KX-TG5621C est utilisé ici aux fins d'illustration.

Cet appareil est compatible au service d'affichage du demandeur. Un abonnement au service d'affichage du demandeur est nécessaire afin de pouvoir afficher le nom et le numéro de téléphone du demandeur.

Charger la batterie pendant 7 heures avant d'utiliser l'appareil pour la première fois.

Lire attentivement ce manuel avant d'utiliser l'appareil et le conserver.
Pour de l'aide, composez le **1-800-561-5505** ou visitez notre site Internet à **www.panasonic.ca**

Sommaire

Introduction

Introduction	3
À propos de ce manuel d'utilisation	4
Accessoires	6
Importantes mesures de sécurité	8
Pour un rendement optimal	10

Préparatifs

Installation du poste de base	11
Installation du combiné	12
Commandes	15
Affichage	17
Paramétrage initial	18

Appels entrants et sortants

Pour faire des appels	19
Pour recevoir des appels	20
Fonctions pouvant être utilisées pendant une communication	20

Répertoire

Répertoire téléphonique du combiné	23
Copie de rubriques du répertoire téléphonique	25

Service d'affichage du demandeur

Utilisation du service d'affichage du demandeur	26
Liste des demandeurs	29

Programmation

Fonctions programmables	31
-------------------------------	----

Service de messagerie vocale

Utilisation du service de messagerie vocale	35
---	----

Intercommunication - Fonctions

Localisateur de combiné	37
-------------------------------	----

Intercommunication	37
Transfert d'appels entre combinés et conférences téléphoniques	38
Enregistrement d'un combiné	39

Généralités

Installation murale	40
Casque d'écoute (vendu séparément)	42
Messages d'erreur	43
Guide de dépannage	45
Renseignements importants	49
Spécifications	51
Garantie	52

Index

Index	53
-------------	----



Introduction

Introduction

Nous vous remercions d'avoir arrêté votre choix sur ce téléphone sans fil Panasonic.

Il est recommandé de conserver en dossier les renseignements suivants.

N° de série _____

Date d'achat _____

(inscrit sous le fond de l'appareil)

Nom et adresse du détaillant _____

┌-----┐
│ **Agrafer la facture d'achat ici.** │
└-----┘

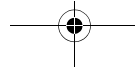
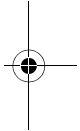
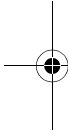

Introduction

À propos de ce manuel d'utilisation

Le présent manuel peut être utilisé pour les modèles KX-TG5621/KX-TG5622/KX-TG5623.

Description des combinés et chargeurs

Les modèles suivants comportent 2 combinés ou plus et un(des) chargeur(s). Les instructions du présent manuel concernent les combinés et chargeurs des modèles suivants seulement:

KX-TG5622



KX-TG5623

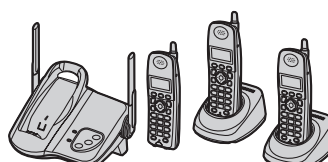

Symboles utilisés dans ce manuel

Symbole	Signification
Exemple: "Identif. sonn."	Appuyer sur [▲] ou [▼] pour sélectionner les mots entre guillemets affichés dans la fenêtre d'affichage.
→	Passer à l'opération suivante.
Exemple: [MENU], [Répertoire]	Les mots placés entre crochets indiquent les noms des touches dont ceux des touches de fonction (page 17) sur le combiné et le poste de base.
Exemple: [MENU] → [0][5][1] → Sélectionner le paramètre désiré. → [Sauv.] → [OFF]	Appuyer sur [MENU], puis appuyer sur [0], [5] et [1]. Appuyer sur [▲] ou [▼] pour sélectionner le paramètre désiré. Appuyer sur [Sauv.], puis sur [OFF].

Introduction

Extension du système téléphonique

Il est possible d'étendre le système téléphonique KX-TG5622 en y ajoutant un combiné supplémentaire, vendu séparément (maximum de 3 combinés).

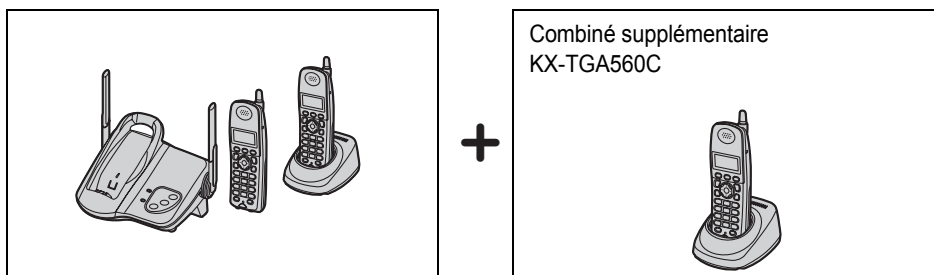

Introduction

Accessoires

Accessoires inclus

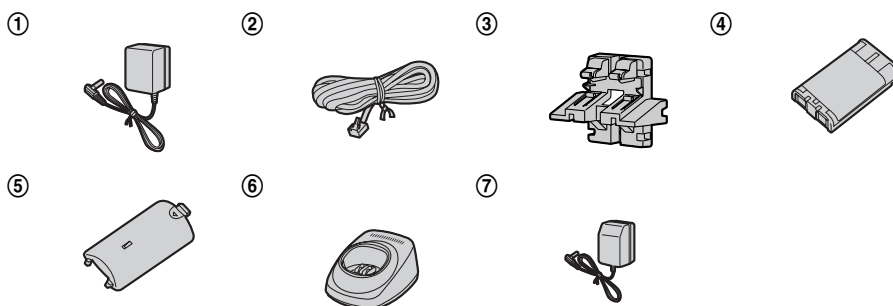

N°	Description	Quantité		
		KX-TG5621	KX-TG5622	KX-TG5623
①	Adaptateur secteur pour poste de base	1	1	1
②	Cordon de ligne téléphonique	1	1	1
③	Adaptateur de montage mural	1	1	1
④	Batterie	1	2	3
⑤	Couvercle du combiné*1	1	2	3
⑥	Chargeur	–	1	2
⑦	Adaptateur secteur pour chargeur	–	1	2

*1 Le couvercle est fixé au combiné.

Introduction

Accessoires additionnels ou de rechange

Description	Numéro de commande
Batterie Ni-MH rechargeable	HHR-P104
Combiné supplémentaire avec chargeur ^{*1}	KX-TGA560C
Casque d'écoute	KX-TCA86, KX-TCA91 ou KX-TCA92

*1 KX-TG5622/KX-TG5623 seulement

Description	KX-TG5621	KX-TG5622/KX-TG5623
Attache-ceinture	PQKE10396Z1	PQKE10396Z2

Introduction

Importantes mesures de sécurité

Lors de l'utilisation de cet appareil, prendre les précautions d'usage suivantes afin d'éviter tout risque d'incendie, de chocs électriques ou de blessure.

1. Lire attentivement le manuel d'utilisation.
2. Suivre et respecter toutes les mesures de sécurité indiquées sur l'appareil.
3. Débrancher l'appareil de la prise secteur avant de le nettoyer. Ne pas utiliser de détergents liquides ou en aérosol. Nettoyer à l'aide d'un chiffon humide.
4. Ne pas utiliser cet appareil là où il risque d'être mouillé, par exemple, près d'une baignoire, d'un lavabo, d'un évier, etc.
5. Placer l'appareil sur une surface stable et l'installer de façon sécuritaire pour éviter tout risque de dommage ou de blessure s'il advenait à tomber.
6. Ne pas obstruer les événements d'aération. Ces événements assurent une ventilation adéquate de l'appareil évitant ainsi toute surchauffe. Ne jamais placer l'appareil près de radiateurs ou à tout endroit ne pouvant permettre une ventilation adéquate.
7. N'alimenter l'appareil que sur le type de courant indiqué sur l'appareil. En cas de doute, consulter votre détaillant ou la compagnie d'électricité.
8. Ne rien déposer sur le cordon d'alimentation et le placer dans un endroit où il ne risque pas d'être étiré ou écrasé.
9. Ne pas surcharger les prises murales et les rallonges pour éviter tout risque d'incendie ou de chocs électriques.
10. Ne jamais insérer quoi que ce soit dans l'appareil afin de prévenir tout risque d'incendie ou de chocs électriques. Ne jamais répandre un liquide sur l'appareil.
11. Afin d'éviter tout risque de chocs électriques, ne pas démonter l'appareil. Pour toute réparation, confier l'appareil à un centre de service agréé. Le retrait des couvercles pourrait exposer l'utilisateur à des tensions dangereuses ou à d'autres risques. De plus, si l'appareil est mal assemblé, il y aurait risque de chocs électriques lors de son utilisation.
12. Dans les conditions suivantes, débrancher l'appareil de la prise secteur et consulter un centre de service agréé:
 - A. Le cordon d'alimentation et/ou sa fiche sont endommagés.
 - B. Un liquide a été renversé dans l'appareil.
 - C. L'appareil a été exposé à la pluie ou à l'eau.
 - D. L'appareil ne fonctionne pas de la manière indiquée dans le manuel d'utilisation. Ne pas tenter d'effectuer des réglages qui ne sont pas prévus dans le manuel afin d'éviter de sérieux dommages à l'appareil.
 - E. L'appareil est tombé ou son boîtier est endommagé.
 - F. Les performances de l'appareil ne sont plus aussi bonnes.
13. Ne pas utiliser d'appareils téléphoniques, à part les téléphones sans fil, lors d'un orage. Il pourrait y avoir un risque de choc électrique provoqué par les éclairs.
14. Ne pas faire d'appels téléphoniques avec cet appareil s'il y a fuite de gaz.

**CONSERVER CE
MANUEL**

Introduction

MISES EN GARDE:

Installation

- Ne jamais faire de raccordement lors d'un orage.
- Ne jamais installer une prise téléphonique dans un endroit mouillé à moins que la prise soit destinée spécialement à cet usage.
- Ne jamais toucher à des fils de téléphone non-isolés ou à des terminaux à moins que la ligne ait été déconnectée par le réseau.
- Prendre toutes précautions lors de l'installation ou de la modification de lignes téléphoniques.
- Ne pas toucher à la prise les mains mouillées.
- L'adaptateur secteur est utilisé comme interrupteur principal. S'assurer que la prise de courant est près de l'appareil et facile d'accès.

Batterie

Pour réduire le risque d'incendie ou de blessures, prendre les précautions suivantes.

- N'utiliser que la batterie recommandée.
- Ne pas jeter la batterie au feu. Elle pourrait exploser. S'informer auprès des responsables locaux de la gestion des déchets pour les mesures à prendre.
- Ne pas ouvrir ni mutiler la batterie. L'électrolyte est corrosive et peut brûler ou blesser les yeux et la peau. L'électrolyte est toxique; ne pas ingérer.
- Manipuler la batterie avec soin. Ne pas permettre que la batterie soit en contact avec des objets avec propriété conductrice (tels que anneaux, bracelets ou clés), sinon la batterie et(ou) les conducteurs pourraient surchauffer et provoquer des brûlures sérieuses.

- Charger la batterie fournie ou recommandée conformément aux instructions du présent manuel.

AVIS:

- Afin d'éviter tout risque d'incendie ou de chocs électriques, ne pas exposer cet appareil à la pluie ou à toute humidité.
- Débrancher l'appareil s'il dégage de la fumée, une odeur inhabituelle ou émet un bruit anormal. Ces situations peuvent présenter un risque d'incendie ou de choc électrique. S'assurer que le dégagement de fumée a cessé, puis communiquer avec un centre de service agréé.

Domaine médical

- Consulter les fabricants de dispositifs médicaux personnels, tels les stimulateurs cardiaques, afin de déterminer s'ils sont protégés contre l'énergie émise par les fréquences radio. (La gamme de fréquence radio de cet appareil est de 5,76 GHz à 5,84 GHz et le niveau maximum de puissance de sortie est 200 mW.) Ne pas utiliser cet appareil dans des centres de soins de la santé là où des mises en garde le spécifient. En effet, les hôpitaux et centres de soins médicaux peuvent utiliser de l'équipement qui pourrait être sensible à l'énergie émise par les fréquences radio externes.

Introduction

Pour un rendement optimal

Emplacement du poste de base/interférence

Le poste de base et le combiné utilise des ondes radio pour communiquer entre eux. Pour une portée maximale et un fonctionnement exempt de bruit, prendre les mesures suivantes.

- Éloigner l'appareil d'autres appareils électriques.
- Placer le poste de base dans un endroit CENTRAL et ÉLEVÉ loin de tout obstacle tel un mur.
- Étendre les antennes au maximum.
- L'utilisation du combiné près d'un four à micro-ondes en fonctionnement peut générer du bruit. Éloigner le combiné du four et le rapprocher du poste de base.
- L'utilisation du combiné près du poste de base d'un autre téléphone sans fil pourrait engendrer du bruit. Éloigner le combiné du poste de base de l'autre téléphone et le rapprocher de son propre poste de base.

Milieu ambiant

- Éloigner l'appareil de tout appareil générateur de bruit électrique tel que lampes fluorescentes et moteurs.
- Ne pas exposer l'appareil à la fumée, à la poussière, à des températures élevées et à des vibrations.
- Ne pas exposer l'appareil aux rayons directs du soleil.
- Ne pas déposer d'objets lourds sur l'appareil.
- Débrancher l'appareil lorsque l'appareil n'est pas utilisé pendant une période prolongée.
- Ne pas placer l'appareil près de sources de chaleur telles que chaufferettes, cuisinières,

etc. Ne pas le placer dans un endroit où la température est inférieure à 5 °C (41 °F) ou supérieure à 40 °C (104 °F). Ne pas placer l'appareil dans un sous-sol humide.

- Le rayon d'action de l'appareil pourrait être limité lorsque l'appareil est utilisé dans les endroits suivants: près d'obstacles tels que collines, tunnels, souterrains ou près d'objets métalliques tels que clôtures en grillage, etc.
- L'utilisation de cet appareil à proximité d'un appareil électrique de 5,8 GHz peut causer de l'interférence. S'éloigner de tels appareils.

Entretien de routine

- Nettoyer la surface extérieure avec un linge doux. Ne pas utiliser de benzène, de solvants ou tout produit abrasif.

Préparatifs

Installation du poste de base

Branchement de l'adaptateur secteur et du fil de téléphone

Connecter le fil de téléphone dans le poste de base (❶) (un clic se fait entendre) et dans la prise de téléphone (❷). Brancher le cordon de l'adaptateur secteur en pressant fermement la fiche (❸).

- N'utiliser que l'adaptateur secteur Panasonic PQLV1 (fourni).

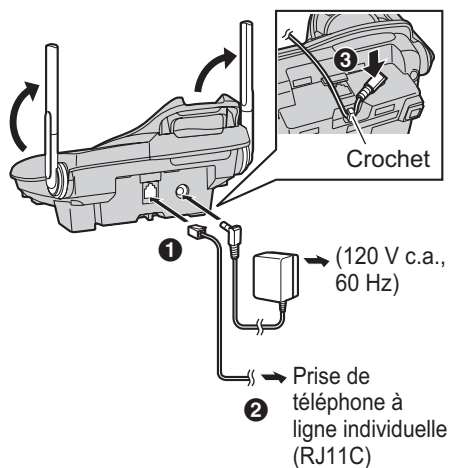

Nota:

- L'adaptateur secteur doit rester branché en tout temps. (Il est normal que l'adaptateur secteur dégage un peu de chaleur.)
- L'adaptateur secteur devrait être branché dans une prise de courant montée verticalement ou installée dans un plancher. Ne pas brancher l'adaptateur dans une prise de courant montée dans un plafond car le

pois de l'adaptateur pourrait en causer le débranchement.

- Cet appareil ne fonctionne pas lors d'une panne de courant. Il est recommandé de raccorder un téléphone standard sur la même ligne téléphonique ou sur la même prise de téléphone en utilisant un adaptateur en T.

Pour les abonnés à un service DSL (hauts débits)

Installer un filtre antiparasite (communiquer avec le fournisseur du service DSL) sur la ligne téléphonique entre le poste de base et la prise de téléphone dans les circonstances suivantes:

- Bruit sur la ligne pendant les conversations.
- Les fonctions d'affichage du demandeur (page 26) ne fonctionnent pas convenablement.

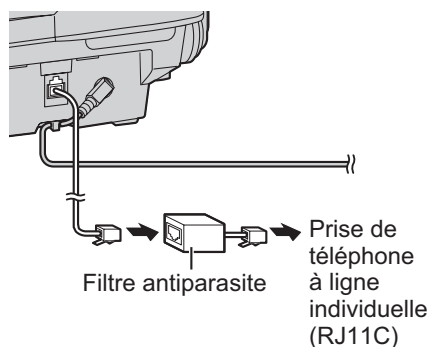

Préparatifs

Installation du combiné

Raccordement du chargeur

Modèle(s):
KX-TG5622/KX-TG5623

- N'utiliser que l'adaptateur secteur Panasonic KX-TCA1 (fourni).

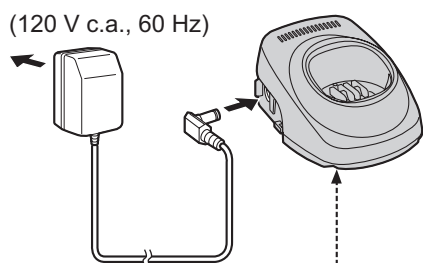

Fond du chargeur

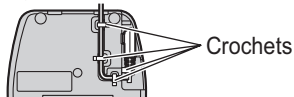

Fixer le cordon de l'adaptateur secteur afin de prévenir sa déconnexion.

Mise en place/remplacement de la batterie

- 1 Appuyer fermement sur le loquet du couvercle de la batterie, puis le glisser dans le sens de la flèche.
 - Au besoin, retirer la batterie usée.



- 2 Insérer la batterie (1), et appuyer dessus jusqu'à ce qu'elle s'enclenche en position dans le combiné (2). Refermer le couvercle du logement de la batterie.

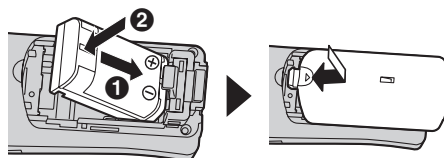

Important:

- N'utiliser que la batterie rechargeable Panasonic recommandée (page 7).

Préparatifs

Attention:



L'appareil que vous vous êtes procuré est alimenté par une batterie au nickel-métal-hydrure (NiMH).
 Pour des renseignements sur le recyclage de la batterie, veuillez composer le 1-800-8-BATTERY (1-800-822-8837).

Charge de la batterie

Placer le combiné sur le poste de base ou le chargeur pendant **7 heures** avant d'utiliser l'appareil pour la première fois.
 Pendant la recharge, le message "**Charge en cours**" est affiché et le voyant CHARGE sur le poste de base s'allume. La recharge terminée, le message "**Charge terminée**" s'affiche.

Poste de base:

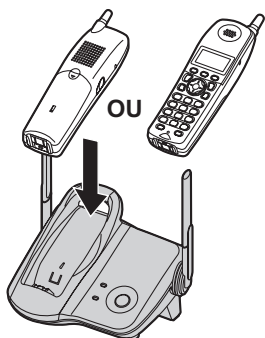

- Modèle illustré: KX-TG5621.

Chargeur:

Modèle(s):
 KX-TG5622/KX-TG5623

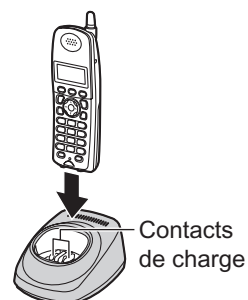





Nota:

- Si l'appareil doit être utilisé dans un bref laps de temps, recharger la batterie du combiné pendant au moins 15 minutes.
- Afin d'assurer que la recharge s'effectue correctement, nettoyer une fois par mois les contacts sur le combiné, le poste de base et le chargeur avec un chiffon doux et sec. Effectuer ce nettoyage plus souvent si l'appareil est exposé à des matières grasses, la poussière ou une humidité élevée.

Préparatifs

État de la batterie

Icône	État de la batterie
	Pleinement chargée
	Moyen
	Charge faible Lorsque l'indication clignote, la batterie doit être rechargée
	Déchargée

Nota:

- Il est nécessaire de recharger la batterie lorsque le combiné émet une tonalité par intermittence lorsqu'il est en fonction.

Rendement de la batterie Panasonic

Mode de fonctionnement	Autonomie
Mode communication	Jusqu'à 5 heures
Mode attente	Jusqu'à 11 jours
Avec suramplificateur vocal en fonction (page 22)	Jusqu'à 3 heures

Nota:

- L'autonomie offerte par la batterie peut être abrégée au fil du temps selon les conditions d'utilisation et la température ambiante.
- Il y a une consommation d'énergie lorsque le combiné est décroché du poste de base ou du chargeur, même s'il demeure en mode attente. Plus le combiné est laissé décroché du poste de base, plus l'autonomie en mode communication en sera réduite.

- Lorsque la batterie est pleinement chargée, l'indication "Charge terminée" s'affiche et il n'est pas nécessaire de replacer le combiné sur le poste de base (ou le chargeur).
- L'état de la charge de la batterie pourrait ne pas être adéquatement affiché après avoir remis la batterie en place. Dans un tel cas, placer le combiné sur le poste de base (ou le chargeur) et recharger pendant 7 heures.

Commandes

Poste de base

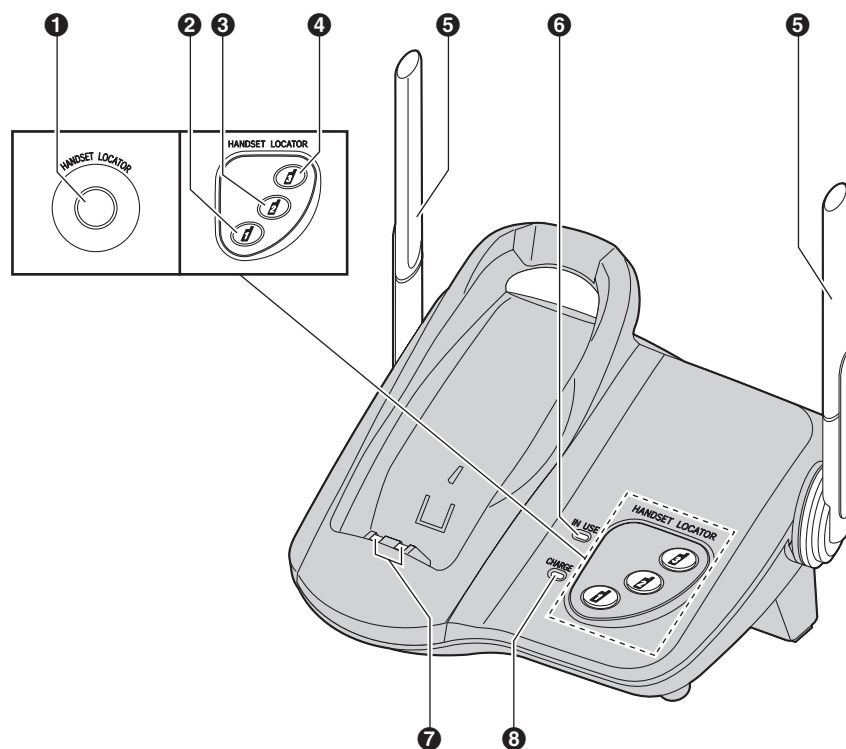

- | | |
|---|--|
| <p>❶ Touche de localisateur du combiné [HANDSET LOCATOR]^{*1}</p> <p>❷ Touche de localisateur du combiné [/] (HANDSET LOCATOR)^{*2}</p> <p>❸ Touche de localisateur du combiné [/] (HANDSET LOCATOR)^{*2}</p> | <p>❹ Touche de localisateur du combiné [/] (HANDSET LOCATOR)^{*2}</p> <p>❺ Antennes</p> <p>❻ Voyant de service (IN USE)</p> <p>❼ Contacts de recharge</p> <p>❽ Voyant de recharge (CHARGE)</p> |
|---|--|

*1 KX-TG5621

*2 KX-TG5622/KX-TG5623

Préparatifs

Combiné

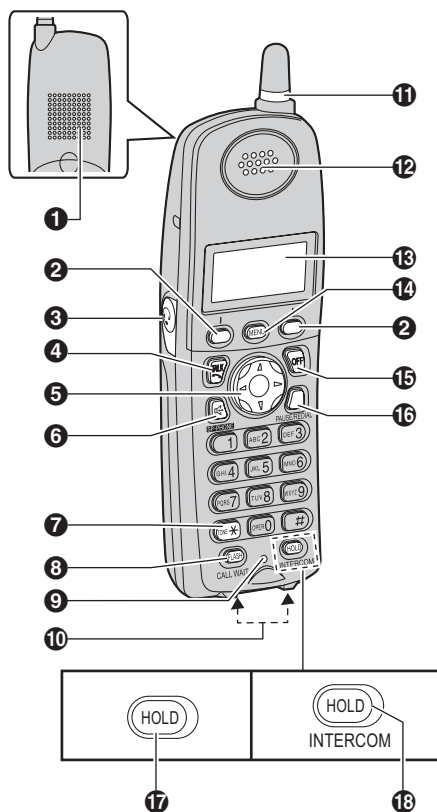

- ① Haut-parleur
- ② Touches de fonction
- ③ Prise de casque d'écoute
- ④ Touche de communication [↶]
- ⑤ Touche de navigation ([▲] [▼] [◀] [▶])
- ⑥ Touche de fonctionnement mains libres [☎]
- ⑦ Touche de composition par tonalité [*]
- ⑧ Touche commutateur/appel en attente [FLASH]/[CALL WAIT]

- ⑨ Microphone
- ⑩ Contacts de recharge
- ⑪ Voyant d'avis de sonnerie/message
- ⑫ Récepteur
- ⑬ Affichage
- ⑭ [MENU]
- ⑮ Touche de mise hors marche [OFF]
- ⑯ Touche de pause/recomposition [PAUSE/REDIAL]
- ⑰ Touche de mise en garde [HOLD]*¹
- ⑱ Touche de mise en garde/intercommunication [HOLD]/[INTERCOM]**²

*1 KX-TG5621

**2 KX-TG5622/KX-TG5623

Nota:

- Certaines fonctions non indiquées ci-dessus sont affichées à titre de sélections de touches de fonction pendant l'opération (page 17).

Exemple: [Silence]

Touche de navigation

La touche de navigation du combiné permet de naviguer dans les menus et de sélectionner les diverses rubriques affichées sur pression des touches [▲], [▼], [◀] ou [▶].

Réglage du volume

Dans le cours de la conversation, appuyer à répétition sur [▲] ou [▼].

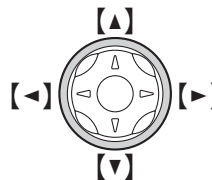

Préparatifs

Touches de fonction du combiné

Le combiné comporte deux touches de fonction. En pressant l'une de ces touches, il est possible de sélectionner la fonction indiquée directement au-dessus de la touche. **[Sélec.]**, **[Sauv.]**, **[OK]** et d'autres fonctions sont assignées aux touches de fonction; il convient donc de porter attention à ces touches pour repérer les fonctions nécessaires à l'utilisation du combiné.

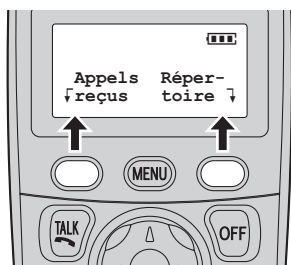

Nota:

- Dans le présent manuel, les noms des touches de fonction sont indiqués entre crochets à l'instar du nom des autres touches.

Exemple:

Touches de l'appareil: **[TALK]**, **[OFF]**, etc.

Touches de fonction: **[Appels reçus]**, **[Répertoire]**, etc.

Affichage

Éléments affichés sur le combiné

Affichage	Signification
Ⓜ	La fonction de rehaussement de la voix est activée.
Ⓜ	État de la batterie

Préparatifs

Paramétrage initial

Langue d'affichage

Il est possible de sélectionner "English" ou "Français" pour la langue d'affichage. Par défaut, le réglage est sur "English".

- 1 [MENU] → [0][8]
- 2 Entrer le paramètre désiré.
- 3 Appuyer sur la touche de fonction de droite pour sauvegarder la sélection. → [OFF]

Mode de composition

S'il n'est pas possible de faire des appels, modifier ce paramètre d'après le service téléphonique utilisé. Par défaut, le réglage est sur "Tonalité".

"Tonalité": composition par tonalité.
"Impulsions": composition à impulsions.

- 1 [MENU] → [0][5][1]
- 2 Entrer le paramètre désiré. → [Sauv.] → [OFF]

Appels entrants et sortants

Pour faire des appels

- 1 Décrocher le combiné et composer un numéro de téléphone.
 - En cas d'erreur, appuyer sur **[Annul.]**.
- 2 Appuyer sur **[↶]** ou **[Appel]**.
- 3 La conversation terminée, appuyer sur **[OFF]** ou placer le combiné sur le poste de base ou le chargeur.

Nota:

- "Ligne occupée" s'affiche si une communication est en cours sur un autre combiné (KX-TG5622/KX-TG5623) ou sur un autre téléphone.

Fonctionnement mains libres

- 1 Décrocher le combiné, composer un numéro de téléphone appuyer sur **[☎]**.
 - Parler en alternance avec l'interlocuteur.
- 2 La conversation terminée, appuyer sur **[OFF]**.

Nota:

- Utiliser la fonction mains libres dans une pièce tranquille.
- Pour passer au combiné, appuyer sur **[↶]**.

Réglage du volume sur le récepteur/haut-parleur

Dans le cours de la conversation, appuyer à répétition sur **[▲]** ou **[▼]**.

Recomposition à partir de la liste des numéros composés

Les 5 derniers numéros composés sont sauvegardés sur une liste de numéros pour fins de recomposition.

- 1 **[REDIAL]**
- 2 Appuyer sur **[▲]** ou **[▼]** pour afficher le numéro désiré.
- 3 **[↶]**

Suppression d'un numéro de la liste des demandeurs

- 1 **[REDIAL]**
- 2 Appuyer sur **[▲]** ou **[▼]** pour afficher le numéro désiré. → **[Suppr.]** → **[Oui]** → **[OFF]**

Touche PAUSE (avec autocommutateur privé/service interurbain)

Un temps de pause doit parfois être inséré au sein de la séquence de composition lorsqu'un autocommutateur privé est utilisé ou dans le cas d'un appel interurbain.

Par exemple, s'il est nécessaire d'entrer le numéro "9" d'accès à la ligne réseau:

- 1 **[9]** → **[PAUSE]** → Composer le numéro de téléphone.
- 2 **[↶]**

Nota:

- Une pause de 3,5 secondes est insérée sur chaque pression de la touche **[PAUSE]**. Appuyer sur la touche à plusieurs reprises pour augmenter la durée de pause.

Appels entrants et sortants

Pour recevoir des appels

Lors de la réception d'un appel, le voyant de la sonnerie clignote rapidement.

1 Décrocher le combiné et appuyer sur [↶] ou [↷].

- Il est également possible de prendre un appel en appuyant sur n'importe quelle touche sauf [▲], [▼], [←], [→] et [OFF].
(Prise d'appel toutes touches)

2 La conversation terminée, appuyer sur [OFF].

Nota:

- Il est possible de changer la couleur du voyant d'identification et la tonalité de la sonnerie. Il est également possible de régler le volume de la sonnerie du combiné (page 33).

Prise automatique des appels

Lorsque cette fonction est activée, il est possible de prendre les appels tout simplement en décrochant le combiné du poste de base ou du chargeur. Il n'est pas nécessaire d'appuyer sur [↶]. Pour activer cette fonction, suivre les instructions à la page 33.

Mise hors circuit temporaire de la sonnerie

Si la sonnerie se fait entendre sur le combiné lors de la réception d'un appel extérieur, il est possible de mettre la sonnerie temporairement hors circuit en appuyant sur [OFF].

Fonctions pouvant être utilisées pendant une communication

Touche de garde (HOLD)

Cette fonction permet de mettre un appel extérieur en garde.

KX-TG5621

Appuyer sur [HOLD] dans le cours d'une conversation sur une ligne réseau.

- Pour libérer la garde, appuyer sur [↶].

Nota:

- Si un autre téléphone est branché sur la même ligne (page 11), il est également possible d'y prendre l'appel en décrochant le combiné.
- Si un appel est laissé en garde plus de 6 minutes, une tonalité d'avertissement est émise et le voyant de la sonnerie clignote rapidement. Après un autre délai de 4 minutes, la communication sera coupée.

KX-TG5622/KX-TG5623

1 Appuyer sur [HOLD] dans le cours d'une conversation sur une ligne réseau.

- Pour transférer un appel à un autre combiné, poursuivre à partir de l'étape 2 à la page 38, "Transfert d'appels entre combinés et conférences téléphoniques".

2 Appuyer de nouveau sur [HOLD].

- Pour libérer la garde, appuyer sur [↶].
- L'utilisateur d'un autre combiné peut prendre l'appel en appuyant sur [↶].

Nota:

- Si un autre téléphone est branché sur la même ligne (page 11), il est également

Appels entrants et sortants

possible d'y prendre l'appel en décrochant le combiné.

- Si un appel est laissé en garde plus de 6 minutes, une tonalité d'avertissement est émise et le voyant de la sonnerie clignote rapidement. Après un autre délai de 4 minutes, la communication sera coupée.

Silence

Dans le cours d'une communication, il est possible de mettre le téléphone en sourdine de manière à empêcher la transmission de la voix à l'interlocuteur.

Pour mettre la voix en sourdine, appuyer sur **[Silence]**.

- Pour désactiver le mode silence, appuyer sur **[Silence]** ou **[↶]**.

Nota:

- **[Silence]** est une touche de fonction qui s'affiche sur le combiné au cours d'une communication.

Touche commutateur

Une pression de la touche **[FLASH]** permet d'accéder à des fonctions spéciales de l'autocommutateur privé hôte (PBX) telles que le transfert d'un appel vers un autre poste ou à des services téléphoniques optionnels tels que l'appel en attente.

Nota:

- Pour modifier la temporisation, se reporter à la page 34.

Pour les abonnés au service d'appel en attente

Pour utiliser la fonction d'appel en attente, il est nécessaire d'être abonné à ce service auprès de la compagnie de téléphone.

Cette fonction permet de recevoir des appels même si une communication est déjà en cours.

Si l'appel est reçu pendant une communication, une tonalité d'appel en attente est entendue. Communiquer avec la compagnie de téléphone pour de plus amples renseignements sur ce service et savoir s'il est disponible dans votre région.

Appuyer sur **[CALL WAIT]** pour prendre le second appel.

- Pour passer d'un appel à l'autre, appuyer sur **[CALL WAIT]**.

Appels entrants et sortants

Utilisation temporaire de la composition par tonalité (pour utilisateur de la composition par tonalité/impulsions)

Le mode de composition passe à celui de tonalité. Ceci peut s'avérer utile pour accéder à des répondeurs automatisés, services bancaires automatisés, etc.

Appuyer sur **[*]** (TONE) avant d'entrer les numéros d'accès nécessitant la composition par tonalité.

Suramplificateur vocal

Cette fonction peut améliorer la clarté sonore lorsque le combiné est utilisé dans un endroit où il pourrait avoir de l'interférence. Pendant un appel sur une ligne réseau, cette fonction s'active automatiquement au besoin. Il est également possible de la mettre en/hors marche à la main.

- 1 Appuyer sur **[MENU]** dans le cours d'une conversation sur une ligne réseau.
- 2 Pour activer ou désactiver cette fonction, appuyer sur **[2]** pour sélectionner "Rehaut activé" ou "Rehaut désact".

Nota:

- Lorsque cette fonction est désactivée manuellement au cours d'une communication, elle n'est pas réactivée automatiquement au cours du même appel.
- Lorsque cette fonction est activée;
 - l'autonomie de la batterie est abrégée (page 14).
 - le nombre maximum de postes pouvant être simultanément utilisés peut être diminué si 3 combinés sont utilisés.

Rehaussement de la voix

Cette fonction clarifie la voix de l'interlocuteur en lui conférant une sonorité plus naturelle plus facile à entendre et à comprendre (page 34).

Appuyer sur **[(RV)]** dans le cours d'une conversation sur une ligne réseau.

- Lorsque cette fonction est activée, l'indication **[(RV)]** s'affiche.

Nota:

- **[(RV)]** est une touche de fonction affichée sur le combiné dans le cours d'une communication sur ligne réseau.
- Dépendant de l'état et de la qualité de la ligne téléphonique, il se pourrait que cette fonction accentue des bruits existants. Si l'écoute devient difficile, désactiver cette fonction.

Partage des appels

Modèle(s):

KX-TG5622/KX-TG5623

Cette fonction permet à un combiné de participer à une conversation en cours sur une ligne réseau.

Pour se joindre à la conversation, appuyer sur **[↶]** lorsque l'autre combiné est en communication sur une ligne réseau.

Nota:

- Un maximum de 3 interlocuteurs (y compris celui sur la ligne réseau) peuvent participer à la conversation sur 2 postes différents.

Répertoire

Répertoire téléphonique du combiné

Le répertoire peut comporter jusqu'à 50 noms et numéros de téléphone; il est possible d'effectuer la recherche des inscriptions par le nom.

Ajout d'inscriptions au répertoire

- 1 [Répertoire]
- 2 [Ajout.]
- 3 Entrer un nom ne comportant pas plus de 16 caractères. → [Suiv.]
- 4 Entrer un numéro de téléphone (maximum de 32 chiffres). → [Suiv.] → [Sauv.]
 - Pour ajouter d'autres inscriptions, recommencer depuis l'étape 2.

5 [OFF]

Nota:

- Les abonnés au service d'identification du demandeur peuvent utiliser les fonctions d'identification par sonnerie et par voyant éclairé (pages 26, 27).

Table des caractères

Touche	Caractères
[1]	& ' () , - . / 1
[2]	a b c A B C 2
[3]	d e f D E F 3
[4]	g h i G H I 4
[5]	j k l J K L 5
[6]	m n o M N O 6
[7]	p q r s P Q R S 7

Touche	Caractères
[8]	t u v T U V 8
[9]	w x y z W X Y Z 9
[0]	0 Espace
[*]	*
[#]	#

- Pour entrer un autre caractère correspondant à la même touche, appuyer d'abord sur [►] pour déplacer le curseur jusqu'à l'espace suivant.

Correction d'erreurs

Appuyer sur [◀] ou [►] pour amener le curseur sur le caractère erroné, puis appuyer sur [Annul.]. Entrer ensuite le bon caractère.

- Pour supprimer tous les caractères à la fois, maintenir la touche [Annul.] enfoncée.

Recherche et composition à partir du répertoire téléphonique

Il est possible de lancer une recherche au sein du répertoire en faisant défiler les inscriptions classées par ordre alphabétique ou en entrant la première initiale.

Recherche par ordre alphabétique (défilement des inscriptions)

- 1 [Répertoire] → [Recher]
- 2 Appuyer sur [▲] ou [▼] pour sélectionner l'inscription désirée.
- 3 Appuyer sur [↵] pour composer le numéro de téléphone.

Répertoire

Recherche d'un nom par son initiale

- 1** [Répertoire] → [Recher]
- 2** Appuyer sur les touches de composition ([0] à [9], [#] ou [*]) correspondant à la première lettre du nom recherché (voir la table des caractères à la page 23).
Exemple: "LISA"
 Appuyer à répétition sur [5] pour afficher la première rubrique commençant avec la lettre "L" et passer à l'étape 3.
 - Si aucun nom ne commence par la lettre entrée, le nom commençant par la lettre suivante s'affiche.
- 3** Appuyer sur [v] pour sélectionner l'inscription désirée.
- 4** Appuyer sur [↵] pour composer le numéro de téléphone.

Modification des données dans le répertoire téléphonique

- 1** Repérer l'inscription désirée (pages 23, 24).
 → [Option] → "Modifier" → [Sélec.]
- 2** Au besoin, entrer le nom (se reporter à la table de caractères, page 23). → [Suiv.]
- 3** Au besoin, modifier le numéro de téléphone.
 → [Suiv.] → [Sauv.] → [OFF]

Suppression de données dans le répertoire téléphonique

- 1** Repérer l'inscription désirée (pages 23, 24).
- 2** [Suppr.] → [Oui] → [OFF]

Composition séquentielle

Cette fonction permet de composer, dans le cours d'une communication, des numéros de téléphone inscrits au répertoire. Cette fonction peut être utilisée, par exemple, pour composer le numéro d'accès d'une carte d'appel ou le NIP d'un compte bancaire mémorisé dans le répertoire téléphonique, sans avoir à le composer manuellement.

- 1** Au cours d'une communication avec un interlocuteur extérieur, appuyer sur [MENU].
- 2** "Répertoire" → [Sélec.]
- 3** Repérer l'inscription désirée (pages 23, 24).
 → [Appel]

Nota:

- Lors de la mémorisation du numéro d'accès pour la carte d'appel et du NIP dans le répertoire comme étant une seule et même inscription, appuyer sur [PAUSE] pour insérer des délais après le numéro d'accès et le NIP là où cela est nécessaire (page 19).
- Avec un téléphone à impulsions, il est nécessaire d'appuyer sur [*] avant d'appuyer sur [MENU] à l'étape 1 pour pouvoir utiliser temporairement la composition par tonalité.

Copie de rubriques du répertoire téléphonique

Modèle(s):

KX-TG5622/KX-TG5623

Il est possible de copier une ou toutes les rubriques du répertoire d'un combiné dans celui d'un autre combiné.

Important:

- Les paramètres d'identification par sonnerie et par voyant éclairé pour les diverses inscriptions au répertoire ne sont pas copiées.

Copie d'une rubrique

- 1 **[MENU]** → **[#][1]**
- 2 Sélectionner le répertoire de destination en appuyant sur **[▲]** ou **[▼]**. → **[Suiv.]**
- 3 Repérer la rubrique désirée (pages 23, 24). → **[Envoi]**
- 4 Après la tonalité prolongée, appuyer sur **[OFF]**.

Copie de toutes les rubriques

- 1 **[MENU]** → **[#][2]**
- 2 Sélectionner le répertoire de destination en appuyant sur **[▲]** ou **[▼]**. → **[Envoi]**
- 3 Après la tonalité prolongée, appuyer sur **[OFF]**.

Service d'affichage du demandeur

Utilisation du service d'affichage du demandeur

Cet appareil est compatible avec le service d'affichage du demandeur offert par les compagnies de téléphone. Sur abonnement au service d'affichage du demandeur, les nom et numéro de téléphone du demandeur s'affichent et sont mémorisés dans la liste des demandeurs.

Caractéristiques

Lorsqu'un appel est reçu, le nom ou le numéro de téléphone du demandeur s'affiche sur le combiné.

Les renseignements sur les 50 derniers demandeurs sont inscrits sur une liste des demandeurs, classés à partir du plus récent appel jusqu'au plus ancien.

- En règle générale, les renseignements sur le demandeur sont affichés à partir du deuxième coup de sonnerie.
- Si l'appareil ne peut saisir les renseignements sur le demandeur, l'un ou l'autre des messages suivants s'affiche:
 - “Nom et numéro non disponibles”/ “Non disponible”^{*1}: Le demandeur appelle depuis un secteur dans lequel le service d'identification du demandeur n'est pas disponible.
 - “Appel privé”: Le demandeur a demandé qu'aucun renseignement le concernant ne soit transmis.
 - “Interurbain”: Il s'agit d'un appel interurbain.
- Si l'appareil est relié à un autocommutateur, il se pourrait que les renseignements sur le demandeur ne puissent être saisis. Communiquer avec le fournisseur du système.

*1 Affiché pendant la consultation de la liste des demandeurs.

Appels manqués

Si un appel est laissé sans réponse, l'appareil le traite comme étant un appel manqué. Le nombre d'appels manqués s'affiche sur la fenêtre d'affichage du combiné. Cela indique à l'utilisateur s'il devrait consulter la liste des demandeurs pour savoir qui a appelé pendant son absence.

Affichage personnalisé du nom

Lorsque les renseignements sur le demandeur saisis lors de la réception d'un appel correspondent à une inscription au répertoire, le nom du demandeur mémorisé s'affiche et est inscrit sur la liste des demandeurs.

Identification par sonnerie

Cette fonction permet d'aider à identifier le demandeur en faisant entendre une tonalité de sonnerie différente pour chaque demandeur inscrit au répertoire. Il est possible d'assigner une sonnerie distincte à chaque inscription au répertoire. Sur réception d'un appel d'un demandeur inscrit au répertoire, la sonnerie se fait entendre après affichage des renseignements sur le demandeur.

Si “Sans identif.” est sélectionné, l'appareil active la tonalité de sonnerie sélectionnée à la page 33 lorsqu'un appel est reçu de ce demandeur. Par défaut, le réglage est sur “Sans identif.”.

- 1 Repérer l'inscription désirée (pages 23, 24).
→ [Option]
- 2 “Ident. sonn.” → [Sélec.]
- 3 Sélectionner la tonalité de sonnerie désirée.
- 4 [Sauv.] → [OFF]

Service d'affichage du demandeur

Couleur d'identification

Cette fonction permet d'aider à identifier le demandeur en illuminant d'une couleur différente le voyant de sonnerie pour chaque demandeur inscrit au répertoire. Il est possible d'assigner une couleur distincte à chaque inscription au répertoire. Sur réception d'un appel d'un demandeur inscrit au répertoire, le voyant de la sonnerie s'allume après affichage des renseignements sur le demandeur.

Si "Sans id. écla." est sélectionné, l'appareil active la couleur sélectionnée à la page 33 lorsqu'un appel est reçu de ce demandeur.

Par défaut, le réglage est sur "Sans id. écla."

1 Repérer l'inscription désirée (pages 23, 24).
→ **[Option]**

2 "Id. éclairée" → **[Sélec.]**

3 Sélectionner la couleur désirée.

4 **[Sauv.]** → **[OFF]**

Service d'affichage d'appel en attente

Si un abonnement a été souscrit aux services d'affichage du demandeur et d'affichage d'appel en attente, les renseignements sur le second demandeur s'affiche après l'émission de la tonalité d'appel en attente (page 21). Communiquer avec la compagnie de téléphone pour de plus amples renseignements sur ce service et savoir s'il est disponible dans votre région.

Pour les abonnés au service d'appel en attente de luxe

Pour utiliser la fonction d'appel en attente de luxe, il est nécessaire d'être abonné à ce service auprès de la compagnie de téléphone. Cette fonction permet non seulement au combiné d'afficher les renseignements sur un second interlocuteur mais offre à l'utilisateur le choix du mode de traitement de l'appel.

Important:

- Communiquer avec la compagnie de téléphone pour de plus amples renseignements sur ce service et savoir s'il est disponible dans votre région.
- Pour être utilisée, cette fonction doit avoir été activée.

Activation/désactivation de l'appel en attente de luxe

Pour utiliser la fonction d'appel en attente de luxe, cette fonction doit être activée. Le réglage par défaut est "Non".

1 **[MENU]** → **[0][5][4]**

2 Entrer le paramètre désiré. → **[Sauv.]** → **[OFF]**

Choix d'appel en attente de luxe

Sur réception d'un second appel, il est possible de choisir le mode de traitement de l'appel en sélectionnant l'un de choix affichés.

Nota:

- Il est possible que la compagnie de téléphone n'offre pas tous les choix indiqués à la page suivante.

Service d'affichage du demandeur

Affichage	Signification
Réponse	Prise du second appel et mise en attente du premier.
Garde	Le second appel est mis en garde. Le demandeur entend le message de garde préenregistré émis par la compagnie de téléphone.
Message	Le second demandeur entend le message d'occupation de la compagnie de téléphone (Ex.: " <i>Nous ne sommes pas en mesure de prendre votre appel pour le moment.</i> ") et la communication est coupée.
Renvoi	Le second demandeur est acheminé à votre boîte vocale si vous êtes abonné. Contacter la compagnie de téléphone pour plus de renseignements sur ses services de messagerie vocale.
Libérer	L'appel en cours est coupé et la communication est établie avec le demandeur en attente.

Affichage	Signification
Conférence	La communication avec le second demandeur est établie et est combinée avec le premier appel pour un appel conférence.
Reprise	Reprise de la communication avec le demandeur mis en attente et mise en garde de l'appel en cours.
Libér. appel1	Coupe la communication avec le premier interlocuteur dans le cadre d'un appel conférence.
Libér. appel2	Coupe la communication avec le second interlocuteur dans le cadre d'un appel conférence.

Utilisation du service d'appel en attente de luxe

- 1** Lorsque la tonalité d'appel en attente est émise, appuyer sur **[FLASH]**.
 - Le menu des options s'affiche.
- 2** Sélectionner l'option désirée. → **[Sélec.]**
 - Après sélection de "**Réponse**", "**Garde**" ou "**Conférence**", il est possible de sélectionner une autre option. → **[FLASH]** → Sélectionner l'option désirée. → **[Sélec.]**

Nota:

- Pour quitter le menu des options, attendre 20 secondes.

Service d'affichage du demandeur

Liste des demandeurs

Consultation et utilisation de la liste des demandeurs

- 1 Appuyer sur [**▲**] ou [**▼**] pour accéder à la liste des demandeurs.
- 2 Appuyer sur [**▼**] pour rechercher l'appel le plus récent ou sur [**▲**] pour l'appel le plus ancien.

3 [**↶**]

Nota:

- KX-TG5622/KX-TG5623:
Chaque combiné possède sa propre liste de demandeurs. Si la liste a fait l'objet d'une consultation ou si un appel a été pris sur un combiné, les mêmes renseignements seront accessibles sur l'autre combiné sous la rubrique "appelsManqués".
- Il est également possible d'accéder à la liste des demandeurs en appuyant sur [**Appels reçus**].
- Si un demandeur devait appeler plus d'une fois, le nombre de fois ("x2" à "x9") est affiché. Seules la date et l'heure du plus récent appel sont mémorisées.
- Une coche ✓ est affichée à côté des appels pris ou à propos desquels les renseignements ont été affichés sur ce combiné.

Modification d'un numéro d'un demandeur

Il est possible de modifier un numéro dans la liste des demandeurs en ajoutant le code d'interurbain "1" ou en retirant le code régional.

- 1 Appuyer sur [**▲**] ou [**▼**] pour accéder à la liste des demandeurs.
- 2 Sélectionner l'inscription désirée. → [**Sélec.**]
- 3 Appuyer à répétition sur [**Modif.**] jusqu'à ce que le numéro de téléphone soit affiché dans le format désiré.

- ① 1 – Code régional – Numéro de téléphone local

Exemple:

- ② Numéro de téléphone local

Exemple:

- ③ Code régional – Numéro de téléphone local

Exemple:

4 [**↶**]

Nota:

- Le numéro modifié à l'étape 3 ne sera pas conservé sur la liste des demandeurs.

Mise en mémoire des données des demandeurs dans le répertoire téléphonique

- 1 Appuyer sur [**▲**] ou [**▼**] pour accéder à la liste des demandeurs.
- 2 Sélectionner l'inscription désirée. → [**Sélec.**]
 - Pour modifier le numéro, appuyer à répétition sur [**Modif.**] jusqu'à ce que le

Service d'affichage du demandeur

numéro de téléphone soit affiché dans le format désiré.

3 [Sauv.]

- S'il y a des renseignements sur le nom du demandeur, passer à l'étape 5.

4 Entrer le nom (se reporter à la table des caractères, page 23). → **[Suiv.]** → **[Sauv.]**

5 [OFF]

Suppression des données d'un demandeur en particulier

1 Appuyer sur **[▲]** ou **[▼]** pour accéder à la liste des demandeurs.

2 Sélectionner l'inscription désirée.

3 [Suppr.] → **[Oui]** → **[OFF]**

Suppression de toutes les données de la liste des demandeurs

1 Appuyer sur **[▲]** ou **[▼]** pour accéder à la liste des demandeurs.

2 [Supp.tout] → **[Oui]**

Fonctions programmables

Il est possible de personnaliser l'appareil en programmant les fonctions suivantes au moyen du combiné. Pour accéder aux fonctions, il existe 2 méthodes: défiler dans les menus affichés (page 31) ou utiliser les codes de commande (page 33).

- Dans ce manuel, on fait généralement appel à la méthode de programmation par codes de commande.

Paramétrage dans les menus

1 [MENU]

2 Appuyer sur [▲] ou [▼] pour sélectionner le menu désiré. → [Sélec.]

- S'il y a des sous-menus, appuyer sur [▲] ou [▼] pour sélectionner la rubrique désirée. → [Sélec.]

Exemple: Pour accéder au paramètre de la tonalité de la sonnerie du combiné

Appuyer sur [▲] ou [▼] pour sélectionner "Param. sonnerie". → [Sélec.]

Appuyer ensuite sur [▲] ou [▼] pour sélectionner "Tonalité sonn.". → [Sélec.]

3 Appuyer sur [▲] ou [▼] pour sélectionner le paramètre désiré.

- Cette étape peut varier selon la fonction.

4 [Sauv.] → [OFF]

Menu principal	Sous-menu 1	Sous-menu 2	Page
Accès MV	-	-	page 36
Param. sonnerie	Volume sonnerie	-	-
	Tonalité sonn.	-	-
	Couleur sonnerie	-	-
Rehaut des voix	-	-	-
Copier répert.* ¹	Copier 1 rubr.	-	page 25
	Copier tout	-	page 25
Soutien client	-	-	page 34

Programmation

Menu principal	Sous-menu 1	Sous-menu 2	Page
Réglage initial	Messag. vocale	Sauv.NoCode MV ^{*2}	page 35
		Détec.Avert.MV ^{*2}	page 35
	Avis de message	–	page 36
	Contraste ACL	–	–
	Tonalité touche	–	–
	Communic. auto	–	–
	Régler ligne	Rég. mode compo. ^{*2}	page 18
		Touche commut. ^{*2}	–
		Rég. mode ligne ^{*2}	–
		Choix AppAttente ^{*2}	page 27
	Enregistrement	–	page 39
Changer langue	–	page 18	

*1 KX-TG5622/KX-TG5623

*2 Si la programmation de ces paramètres est effectuée sur l'un des combinés, il n'est pas nécessaire d'effectuer ce même paramétrage sur l'autre combiné (KX-TG5622/KX-TG5623).

Programmation

Paramétrage par codes de commande

1 [MENU]

2 Entrer le code de commande correspondant à la fonction à paramétrer.

3 Entrer le code de commande correspondant au paramètre voulu.

- Cette étape peut varier selon la fonction.

4 [Sauv.] → [OFF]

Nota:

- Dans le tableau ci-dessous:
 - < > indique le réglage par défaut.
 - Si la colonne "Paramétrage du système" est cochée, il n'est pas nécessaire d'effectuer ce même paramétrage sur l'autre combiné (KX-TG5622/KX-TG5623).
- En cas d'erreur ou si le mauvais code est entré, appuyer sur [OFF], puis recommencer en appuyant sur [MENU].

Fonction	Code de la fonction	Code du paramètre	Paramétrage du système
Communic. auto ^{*1}	[0][3]	[1]: Oui [0]: <Non>	–
Changer langue (Langue d'affichage)	[0][8]	[1]: <English> [2]: Français (page 18)	–
Copier répert. (1 rubrique) ^{*2}	[#][1]	(page 25)	–
Copier répert. (Toutes les rubriques) ^{*2}	[#][2]	(page 25)	–
Tonalité touche ^{*3}	[0][2]	[1]: <Oui> [0]: Non	–
Contraste ACL (Contraste de l'affichage)	[0][1]	[1]–[6]: Niveaux 1–6 <3>	–
Avis de message	[0][#]	[1]: Oui [0]: <Non>	–
Enregistrement	[0][0]	(page 39)	–
Couleur sonnerie (Couleur du voyant d'identification)	[1][4]	[1]: <Couleur1>=Ambre [2]: Couleur2=Vert [3]: Couleur3=Rouge [4]: Multicolore	–
Tonalité sonn. ^{*4}	[1][2]	[1]–[3]: tonalité <1>–3 [4]–[7]: mélodie 1–4	–
Volume sonnerie	[1][1]	[1]: Bas [2]: Moyen [3]: <Haut> [0]: Non	–

Programmation

Fonction	Code de la fonction	Code du paramètre	Paramétrage du système
Rég. mode compo.	[0][5][1]	[1]: Impulsions [2]: <Tonalité> (page 18)	●
Touche commut.* ⁵	[0][5][2]	[1]: <700ms> [2]: 600ms [3]: 400ms [4]: 300ms [5]: 250ms [6]: 110ms [7]: 100ms [8]: 90ms	●
Rég. mode ligne* ⁶	[0][5][3]	[1]: A [2]: 	●
Sauv.NoCode MV	[0][7][1]	(page 35)	●
Accès MV	[3]	(page 36)	–
Détec.Avert.MV	[0][7][2]	[1]: <Oui > [0]: Non	●
Rehaut des voix	[5]	[1]: Oui [0]: <Non>	–

*1 Si un abonnement a été souscrit au service d'affichage du demandeur et que l'utilisateur désire consulter les renseignements affichés après avoir décroché le combiné pour prendre l'appel, désactiver cette fonction.

*2 KX-TG5622/KX-TG5623

*3 Il est possible de sélectionner si des tonalités de confirmation sont ou non émises sur pression des touches. Cela inclut les tonalités de confirmation et les tonalités d'erreur.

*4 Si un abonnement a été souscrit au service de sonnerie distinctive, sélectionner une tonalité (1 à 3). Si une mélodie est sélectionnée, il ne sera possible de distinguer les demandeurs par la sonnerie.

*5 La temporisation - ou délai - est fonction du central téléphonique ou de l'autocommutateur privé hôte. Communiquer avec le fournisseur de l'autocommutateur.

*6 Normalement, le réglage du mode ligne ne devrait pas être modifié. Si "Ligne occupée" sur le combiné n'est pas affiché quand un autre téléphone connecté à la ligne est utilisé, il se pourrait que le réglage du mode ligne ne soit pas correct. Sélectionner le mode "A".

Support technique

Le combiné peut afficher l'adresse Internet à partir de laquelle il est possible de télécharger sur un ordinateur le manuel d'utilisation du téléphone ou obtenir plus d'informations au sujet de l'appareil.

[MENU] → "Soutien client" → [Sélec.] → [OFF]

Service de messagerie vocale

Utilisation du service de messagerie vocale

Le système de messagerie vocale est un système de réponse électronique offert sur abonnement par votre fournisseur de services. Une fois abonné, le service de messagerie vocale répond automatiquement aux appels lorsque la ligne est occupée ou que l'appel n'est pas pris. Les messages sont enregistrés par le fournisseur de services et non sur l'appareil.

Important:

- Communiquer avec votre fournisseur de services pour de plus amples renseignements sur ce service et savoir s'il est disponible dans votre région.

Mise en mémoire du code d'accès de messagerie vocale (MV)

Pour écouter les messages dans la boîte vocale, le numéro du code d'accès de la messagerie vocale de votre fournisseur de services doit être composé. Après avoir programmé un code d'accès à la messagerie vocale, il est possible d'accéder automatiquement à la boîte vocale.

1 [MENU] → [0][7][1]

2 Entrer le numéro du code d'accès (jusqu'à 32 chiffres). → **[Sauv.] → [OFF]**

Nota:

- Lors de la mise en mémoire du numéro du code d'accès et du mot de passe, appuyer sur **[PAUSE]** pour insérer des pauses (page 19), selon le besoin, entre le numéro du code d'accès et le mot de passe.

Consulter votre fournisseur de services pour connaître la durée de pause requise.

Exemple:

<u>1-222-333-4444</u>	<u>PPPP</u>	<u>8888</u>
Numéro du code d'accès	Pauses	Mot de passe

Pour effacer un numéro du code d'accès en mémoire

Recommencer l'étape 1, puis appuyer et maintenir enfoncée la touche **[Annul.]** jusqu'à ce que tous les chiffres soient effacés. Appuyer sur **[Sauv.]**, puis sur **[OFF]**.

Activation de la fonction de reconnaissance de la tonalité de messagerie vocale (MV)

Votre fournisseur de services envoie des signaux spéciaux (parfois appelés "tonalités de messagerie vocale" ou "tonalités saccadées") à l'appareil pour signaler qu'un nouveau message a été enregistré. Si une séquence de tonalités de manœuvre suivie d'une tonalité continue est entendue après avoir appuyé sur **[↶]**, un nouveau message a été enregistré. Quelques minutes après avoir raccroché ou après la fin de la sonnerie, le téléphone vérifie automatiquement si un nouveau message a été enregistré dans la boîte vocale.

Désactiver cette fonction lorsque:

- aucun abonnement n'a été souscrit à un service de messagerie vocale,
- votre fournisseur de services n'émet pas de tonalités de messagerie vocale,
- le téléphone est relié à un autocommutateur privé (PBX).

Service de messagerie vocale

En cas de doute concernant le réglage approprié, communiquer avec votre fournisseur de services.

Activation/désactivation de la fonction de reconnaissance de tonalité de messagerie vocale (MV)

Par défaut, le réglage est sur "Oui".

1 [MENU] → [0][7][2]

2 Entrer le paramètre désiré. → [Sauv.] → [OFF]

Écoute des messages dans la boîte vocale

L'appareil avertit la présence de nouveaux messages comme suit:

- L'indication "Messag. vocale" s'affiche sur le combiné.
- Le voyant d'avis de message sur le combiné clignote lentement si la fonction d'avis de message est activée.

1 Appuyer sur [↵], puis sur [MV] dans un délai de 15 secondes.

- Si l'indication [MV] n'apparaît pas, aucun code d'accès à la messagerie vocale n'a été programmé. Le programmer (page 35).

OU

[MENU] → "Accès MV" → [Sélec.]

- La fonction mains libres est activée.

2 Suivre les instructions préenregistrées.

3 La vérification terminée, appuyer sur [OFF].

Nota:

- Si le message "Messag. vocale" demeure affiché sur le combiné après la lecture des nouveaux messages, supprimer le message

en maintenant une pression sur [OFF] jusqu'à l'émission de tonalités sur le combiné.

- Si le service de messagerie vocale envoie une tonalité de messagerie vocale et que le message enregistré dure plus de 3 minutes, le combiné peut pas indiquer la présence de nouveaux messages.
- Si le service de messagerie vocale émet une tonalité de messagerie vocale, celle-ci peut être entendue sur tout téléphone branché sur la même ligne. Si l'écoute des messages est faite sur un autre téléphone, le code d'accès doit être entré manuellement.

Avis de message

L'avis de message contrôle le voyant de message sur le combiné. Une fois cette fonction activée, le voyant de message clignote pour indiquer que de nouveaux messages ont été enregistrés par le système de messagerie vocale.

1 [MENU] → [0][#]

2 Entrer le paramètre désiré. → [Sauv.] → [OFF]

Nota:

- Lorsque activée, cette fonction consomme de l'énergie de la batterie.

Intercommunication - Fonctions

Localisateur de combiné

KX-TG5621

**1 Poste de base:
[HANDSET LOCATOR]**

- Une série de tonalités sont émises pendant une minute sur le combiné.

2 Poste de base:

Pour interrompre la recherche de personnes, appuyer sur **[HANDSET LOCATOR]**.

Combiné:

Pour interrompre la recherche de personnes, appuyer sur **[OFF]**.

KX-TG5622/KX-TG5623

**1 Poste de base:
[/], [/] ou [/]**

- Une série de tonalités sont émises pendant une minute sur le combiné.

2 Poste de base:

Pour interrompre la recherche de personnes, appuyer sur **[/], [/], ou [/]**.

Combiné:

Pour interrompre la recherche de personnes, appuyer sur **[OFF]**.

Intercommunication

Modèle(s):

KX-TG5622/KX-TG5623

Une intercommunication est possible entre 2 combinés.

Nota:

- Si un appel est reçu pendant une intercommunication, deux tonalités sont émises. Pour prendre l'appel, appuyer sur **[OFF]**, puis sur **[/]**.

Pour lancer une intercommunication

1 [INTERCOM]

2 Entrer le numéro de poste ([1] – [3]).

- Une série de tonalités sont émises pendant une minute sur le combiné appelé.

3 Pour couper la communication, appuyer sur [OFF].

Réception d'une intercommunication

1 Appuyer sur [/] pour répondre à la recherche de personnes.

2 Pour couper la communication, appuyer sur [OFF].

Nota:

- Si la sonnerie a été désactivée, la sonnerie sur le combiné se fait entendre à faible volume dans le cas d'une intercommunication.

Intercommunication - Fonctions

Transfert d'appels entre combinés et conférences téléphoniques

Modèle(s):
KX-TG5622/KX-TG5623

Il est possible de transférer les appels extérieurs d'un combiné à l'autre. Il est également possible d'établir une communication entre les utilisateurs de deux combinés et un interlocuteur extérieur.

- 1** Au cours d'une communication avec un interlocuteur extérieur, appuyer sur **[INTERCOM]** pour mettre l'appel en garde.
- 2** Entrer le numéro de poste (**[1] – [3]**).
- 3** Attendre que la personne demandée réponde.
 - Si l'appel est laissé sans réponse, appuyer sur **[↶]** pour reprendre l'appel.
- 4** Pour terminer le transfert, appuyer sur **[OFF]**.
 - L'appel extérieur est acheminé vers un autre combiné.

Pour établir une conférence téléphonique, appuyer sur **[Conf.]**.

 - Pour quitter la conférence, appuyer sur **[OFF]**. Les autres interlocuteurs peuvent poursuivre la conversation.
 - Pour mettre l'appel extérieur en garde, appuyer sur **[HOLD]**. Pour poursuivre l'appel conférence, appuyer sur **[Conf.]**.

Pour prendre un appel transféré

Appuyer sur **[↶]** pour répondre à la recherche de personnes.

- Après que la personne ayant lancé la recherche de personnes ait coupé la communication, il est possible d'engager la conversation avec l'interlocuteur extérieur.

Intercommunication - Fonctions

Enregistrement d'un combiné

Le combiné fourni et le poste de base sont préenregistrés. Si pour une raison ou une autre, le combiné n'était pas enregistré auprès du poste de base, en faire l'enregistrement.

KX-TG5621

- 1 Combiné:**
[MENU] → [0][0]
- 2 Poste de base:**
Maintenir la touche [HANDSET LOCATOR] enfoncée jusqu'à ce que le voyant CHARGE clignote.
 - Après que le voyant CHARGE ait commencé à clignoter, le reste de l'opération doit être effectuée dans un délai de 1 minute.
- 3 Combiné:**
Appuyer sur [OK], puis attendre l'émission de tonalités sur le combiné.

KX-TG5622/KX-TG5623

Important:

- Si, par inadvertance, le numéro entré pour enregistrer ce combiné était le même que celui d'un autre combiné, ce dernier cessera de fonctionner. Vérifier le numéro de poste du combiné en plaçant ce dernier sur le poste de base ou le chargeur. Retirer le combiné du chargeur avant d'en effectuer l'enregistrement.

- 1 Combiné:**
[MENU] → [0][0]

2 Poste de base:

Maintenir la touche [], [] ou [] enfoncée jusqu'à ce que le voyant CHARGE clignote.

- Après que le voyant CHARGE ait commencé à clignoter, le reste de l'opération doit être effectuée dans un délai de 1 minute.

3 Combiné:

Appuyer sur [OK], puis attendre l'émission de tonalités sur le combiné.

Enregistrement d'un combiné supplémentaire

Se reporter à la page 5 pour des informations sur les modèles disponibles et les numéros de poste.

Commencer à l'étape 2.

Généralités

Installation murale

Poste de base

- 1 Loger le cordon de ligne téléphonique dans l'adaptateur de montage mural (1).
Brancher le cordon de ligne téléphonique (2).

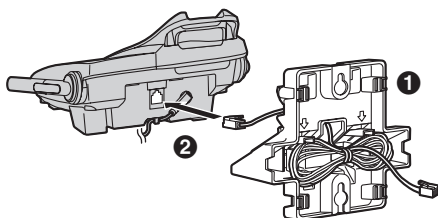

- 2 Introduire les crochets de l'adaptateur de montage mural dans les trous (A) et (B) du poste de base.

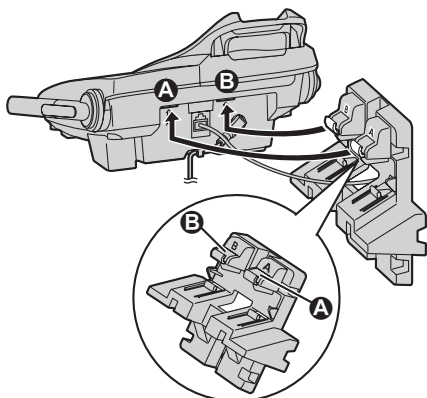

- 3 Ajuster l'adaptateur de manière qu'il retienne en place le poste de base, puis le

pousser dans le sens de la flèche jusqu'à ce qu'il s'enclenche en position.

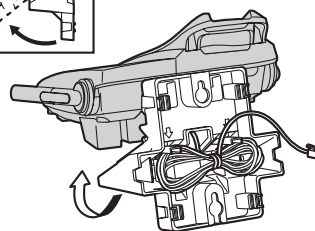
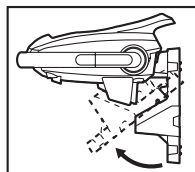

Généralités

4 Brancher le cordon de ligne téléphonique. Monter l'appareil en introduisant les chevilles de montage dans les trous circulaires de l'adaptateur (pour la cheville **B**, utiliser la découpe sous le fond de l'adaptateur si une plaque téléphonique de 4 pouces est utilisée), puis glisser l'appareil vers le bas pour le fixer en position. Brancher l'adaptateur secteur dans une prise de courant (page 11).

- Il existe deux types courants de plaque murale. La distance entre **A** et **B** peut varier selon la grandeur de la plaque installée.

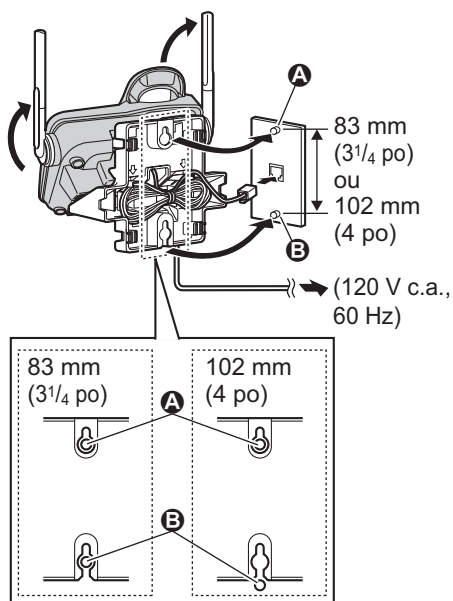

Retrait de l'adaptateur de montage mural

Tout en abaissant les leviers **(1)**, retirer l'adaptateur **(2)**.

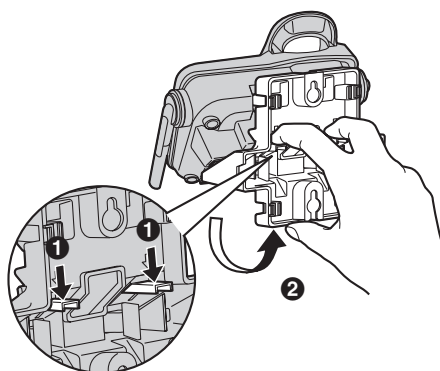

Généralités

Chargeur

Modèle(s):
KX-TG5622/KX-TG5623

- 1 Insérer les vis (vendues séparément) dans le mur, utilisant le gabarit comme repère.

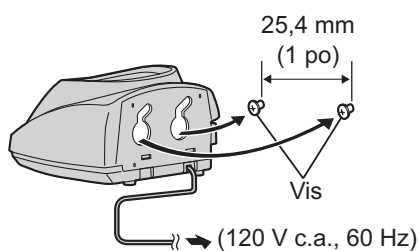

- 2 Mettre le chargeur en position (1), puis le glisser vers le bas (2) et la droite (3) jusqu'à ce qu'il soit bien assis.

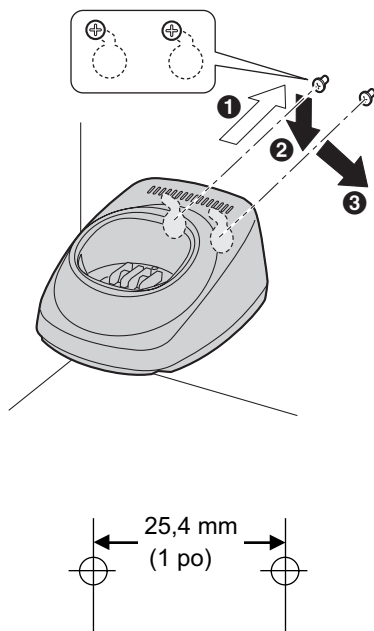

Casque d'écoute (vendu séparément)

Le raccordement d'un casque d'écoute permet de converser les mains libres. Il est recommandé d'utiliser le casque d'écoute Panasonic indiqué à la page 7.



- Casque illustré: modèle KX-TCA86

Commutation entre le casque et la fonction mains libres du combiné

Pour activer le mode mains libres, appuyer sur [M].

Pour remettre le casque d'écoute en circuit, appuyer sur [C].

Messages d'erreur

Lorsque l'appareil détecte un problème, l'un des messages suivants apparaît.

Message	Cause et remède
Occupé ^{*1}	<ul style="list-style-type: none"> • Un autre combiné ou le combiné appelé est occupé. • Le combiné sur lequel vous avez tenté de copier des entrées au répertoire est occupé. • Le combiné appelé est trop loin du poste de base.
Erreur!!	<ul style="list-style-type: none"> • L'enregistrement du combiné a échoué. Éloigner le combiné et le poste de base de tout appareil électrique, puis ressayer. • L'utilisateur d'un autre combiné a tenté d'envoyer des inscriptions à votre répertoire mais une erreur est survenue. Demander à l'utilisateur de l'autre combiné de les renvoyer (page 25).^{*1}
---Non réussi--- Répertoire plein ^{*1}	<ul style="list-style-type: none"> • La mémoire du combiné destinataire est saturée. Effacer des inscriptions à son répertoire (page 24).
Non valide ^{*1}	<ul style="list-style-type: none"> • Aucun combiné correspondant au numéro de poste composé n'est enregistré auprès du poste de base.
Mémoire vide	<ul style="list-style-type: none"> • Le répertoire ou la liste de demandeurs est vide.
Lien base échoué. Se rapprocher de base, ressayer	<ul style="list-style-type: none"> • La communication entre le combiné et le poste de base a été coupée. Rapprocher le combiné du poste de base et ressayer. • Brancher l'adaptateur secteur du poste de base à une prise de courant. • Étendre les antennes du poste de base. • Il se peut que l'enregistrement du combiné sur le poste de base ait été supprimé. Ré-enregistrer le combiné (page 39).
Répertoire plein	<ul style="list-style-type: none"> • Il n'y a pas d'espace mémoire disponible pour entrer d'autres inscriptions au répertoire. Effacer les inscriptions devenues inutiles (page 24).
Décrocher et ressayer.	<ul style="list-style-type: none"> • Une touche du combiné a été appuyée alors que le combiné était sur le poste de base ou le chargeur. Décrocher le combiné et appuyer de nouveau sur la touche.
Système occupé. SVP ressayer plus tard. ^{*1}	<ul style="list-style-type: none"> • D'autres combinés sont utilisés et le système est occupé. Ressayer plus tard.



Généralités

Message	Cause et remède
Sauv. NoCode MV	<ul style="list-style-type: none">• Le numéro du code d'accès de la messagerie vocale n'a pas été programmé. Le programmer (page 35).

*1 KX-TG5622/KX-TG5623



Guide de dépannage



Divers

Problème	Cause et remède
L'appareil ne fonctionne pas.	<ul style="list-style-type: none"> • S'assurer que la batterie est bien installée et qu'elle est chargée (pages 12, 13). • Vérifier les raccordements (page 11). • Débrancher l'adaptateur secteur du poste de base pour réinitialiser l'appareil. Rebrancher l'adaptateur et ressayer. • Le combiné n'a pas été enregistré au poste de base. Faire l'enregistrement (page 39).
Absence de tonalité de manœuvre.	<ul style="list-style-type: none"> • S'assurer que le cordon de ligne téléphonique est branché à fond (page 11). • Débrancher le téléphone de la ligne téléphonique et y brancher un téléphone en bon état. S'il fonctionne normalement, communiquer avec un centre de service Panasonic pour faire réparer l'appareil. S'il ne fonctionne pas normalement, communiquer avec la compagnie de téléphone.

Fonctions programmables

Problème	Cause et remède
Dans le cours de la programmation, la sonnerie se déclenche sur le combiné.	<ul style="list-style-type: none"> • Un appel est reçu. Prendre l'appel et reprendre la procédure depuis le début après avoir mis fin à la conversation.

Recharge de la batterie

Problème	Cause et remède
La batterie a été complètement rechargée, mais l'icône  clignote ou l'icône  est affichée.	<ul style="list-style-type: none"> • Nettoyer les contacts de recharge et recharger la batterie (page 13). • Il pourrait être nécessaire de remplacer la batterie (page 12).
Aucun affichage n'apparaît sur le combiné.	<ul style="list-style-type: none"> • Vérifier l'installation de la batterie. • Recharger la batterie (page 13).

Généralités

Appels entrants/sortants, intercommunications

Problème	Cause et remède
Présence de bruit intermittent. Interférence de la part d'autres appareils électriques.	<ul style="list-style-type: none"> • Éloigner le combiné et le poste de base de tout autre appareil électrique. • Rapprocher le combiné du poste de base. • Étendre les antennes du poste de base. • Activer le suramplificateur vocal (page 22). • Si l'appareil est branché à une ligne utilisant le service à hauts débits (DSL), il est recommandé de connecter un filtre antiparasite entre le poste de base et la prise de téléphone. Communiquer avec le fournisseur du service DSL.
La sonnerie ne se déclenche pas sur le combiné.	<ul style="list-style-type: none"> • La sonnerie a été désactivée. Régler le volume (page 33).
Il n'est pas possible de faire un appel.	<ul style="list-style-type: none"> • Le mode de composition sélectionné ne convient peut-être pas. Modifier le paramétrage (page 18). • Le poste de base ou un autre combiné est utilisé. Réessayer plus tard.*1
Il n'est pas possible de recomposer en appuyant sur [REDIAL] .	<ul style="list-style-type: none"> • Si le dernier numéro composé comportait plus de 48 chiffres, le numéro ne sera pas recomposé correctement. Composer le numéro manuellement.
Le casque d'écoute ne fonctionne pas.	<ul style="list-style-type: none"> • S'assurer que le casque d'écoute est raccordé correctement (page 42). • Si "Mains libres" est affiché sur le combiné, appuyer sur [↶] pour mettre le casque en circuit.
Impossible de faire un appel interurbain.	<ul style="list-style-type: none"> • S'assurer que le service interurbain est disponible.
Aucune recherche de personnes n'est possible vers le combiné.	<ul style="list-style-type: none"> • Le combiné appelé est trop éloigné du poste de base. • L'appareil appelé est occupé. Réessayer plus tard.

*1 KX-TG5622/KX-TG5623

Généralités

Répertoire

Problème	Cause et remède
La copie des inscriptions a été interrompue alors qu'une inscription est affichée.*1	<ul style="list-style-type: none"> La communication entre le combiné de destination et le poste de base a peut-être été coupée ou l'utilisateur du combiné de destination a peut-être appuyé sur [↶] ou [↷]. L'inscription affichée n'a pas été copiée. Appuyer sur [OFF]. S'assurer que le combiné de destination n'est pas utilisé, puis ressayer.

*1 KX-TG5622/KX-TG5623

Affichage du demandeur

Problème	Cause et remède
Les nom et numéro de téléphone du demandeur ne sont pas affichés sur le combiné.	<ul style="list-style-type: none"> Un abonnement au service d'affichage du demandeur est requis. Communiquer avec la compagnie de téléphone. Si un autre équipement téléphonique, tel un dispositif d'affichage ou une prise de téléphone sans fil, est branché entre l'appareil et la prise murale, le débrancher et brancher l'appareil directement dans la prise murale. Si l'appareil est branché à une ligne utilisant le service à hauts débits (DSL), il est recommandé de connecter un filtre antiparasite entre le poste de base et la prise de téléphone. Communiquer avec le fournisseur du service DSL. Le service d'affichage du nom du demandeur peut ne pas être disponible dans certaines régions. Communiquer avec la compagnie de téléphone. D'autres appareils téléphoniques créent peut-être de l'interférence. Les débrancher et essayer à nouveau. Le demandeur ne désire pas avoir ses données affichées (page 26). Si l'appel est un appel transféré, les renseignements sur le demandeur ne sont pas affichés.
Il est impossible de composer le numéro modifié dans la liste des demandeurs.	<ul style="list-style-type: none"> Le numéro de téléphone composé pourrait comporter une séquence de chiffres incorrecte (par exemple, le code d'interurbain "1" ou l'indicatif régional a été omis). Apporter les corrections qui s'imposent (page 29).

Généralités

Problème	Cause et remède
<p>Les renseignements concernant le second demandeur ne sont pas affichés pendant une conversation avec un interlocuteur extérieur. (La fonction d'affichage d'appel en attente ne fonctionne pas.)</p>	<ul style="list-style-type: none"> • Pour pouvoir utiliser la fonction d'affichage du demandeur, d'appel en attente ou d'affichage d'appel en attente, l'utilisateur doit souscrire à ces services auprès de la compagnie de téléphone. Même après avoir souscrit à ces services, il peut être nécessaire de communiquer avec la compagnie de téléphone pour activer cette fonction.

Renseignements importants

AVIS:

Le présent matériel est conforme aux spécifications techniques d'Industrie Canada applicables au matériel terminal. Cette conformité est confirmée par le numéro d'enregistrement. Le sigle IC, placé devant le numéro d'enregistrement, signifie que l'enregistrement s'est effectué conformément à une déclaration de conformité et indique que les spécifications techniques d'Industrie Canada ont été respectées. Il n'implique pas qu'Industrie Canada a approuvé le matériel. L'expression "IC" signifie également que les spécifications techniques applicables au matériel radio ont été respectées.

Avant d'installer ce matériel, l'utilisateur doit s'assurer qu'il est permis de le raccorder aux installations de l'entreprise locale de télécommunication. Le matériel doit également être installé en suivant une méthode acceptée de raccordement. L'abonné ne doit pas oublier qu'il est possible que la conformité aux conditions énoncées ci-dessus n'empêche pas la dégradation du service dans certaines situations.

Les réparations de matériel homologué doivent être coordonnées par un représentant désigné par le fournisseur. L'entreprise de télécommunications peut demander à l'utilisateur de débrancher un appareil à la suite de réparations ou de modifications effectuées par l'utilisateur ou à cause de mauvais fonctionnement.

Pour sa propre protection, l'utilisateur doit s'assurer que tous les fils de mise à la terre de la source d'énergie électrique, des lignes téléphoniques et des canalisations d'eau métalliques, s'il y en a, sont raccordés ensemble. Cette précaution est particulièrement importante dans les régions rurales.

Avertissement:

L'utilisateur ne doit pas tenter de faire ces raccordements lui-même; il doit avoir recours à un service d'inspection des installations électriques, ou à un électricien, selon le cas.

AVIS:

L'indice d'équivalence de la sonnerie (IES) assigné à chaque dispositif terminal indique le nombre maximal de terminaux qui peuvent être raccordés à une interface. La terminaison d'une interface téléphonique peut consister en une combinaison de quelques dispositifs, à la seule condition que la somme d'indices d'équivalence de la sonnerie de tous les dispositifs n'excède pas 5.

L'indice d'équivalence de la sonnerie (IES) de cet appareil est:
(inscrit sur le dessous de l'appareil).

AVIS:

L'utilisation de ce dispositif est autorisée seulement dans les conditions suivantes: (1) il ne doit pas produire de brouillage et (2) l'utilisateur du dispositif doit être prêt à accepter tout brouillage radioélectrique reçu, même si ce brouillage est susceptible de compromettre le fonctionnement du dispositif.

Les communications effectuées au moyen de cet appareil ne sont pas nécessairement protégées des indiscretions.

Certains téléphones sans fil fonctionnent sur des fréquences pouvant entraîner le brouillage de téléviseurs et de magnétoscopes proches et que, afin de minimiser ou de prévenir un tel brouillage, il ne faudrait pas placer le poste de base à proximité de ces appareils; si l'on subit du brouillage, l'éloignement du poste de base réduirait ou éliminerait le brouillage dans la plupart des cas.



Généralités

AVERTISSEMENT DE RISQUE D'EXPOSITION AU RAYONNEMENT RADIOFRÉQUENCE

Ce produit est conforme aux normes d'Industrie Canada concernant les limites d'exposition au rayonnement radiofréquence en milieu non contrôlé. Pour assurer la conformité aux exigences de IC quant à l'exposition au rayonnement RF, l'appareil doit être installé et opéré de manière que son antenne soit à une distance d'au moins 20 cm (8 pouces) de toute personne (à l'exclusion des extrémités des mains, des poignets et des pieds). Le combiné peut être transporté et opéré seulement avec l'attache-ceinture recommandée (vendue séparément). Les autres attaches-ceintures et accessoires portables non testés pourraient ne pas être conformes et doivent donc être évités. L'appareil ne doit être installé ni opéré de concert avec aucune autre antenne ni aucun autre émetteur.

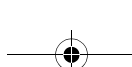
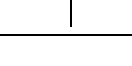

Généralités**Spécifications****Généralités**

Conditions ambiantes	5 °C – 40 °C (41 °F – 104 °F)
Fréquence	5,76 GHz – 5,84 GHz

Poste de base

Dimensions (H x L x P)	Environ 95 mm x 174 mm x 143 mm ($3\frac{3}{4}$ po x $6\frac{27}{32}$ po x $5\frac{5}{8}$ po)
Poids	Environ 320 g (0,71 lb)
Consommation	Attente: environ 2,2 W Maximum: environ 4,7 W
Puissance de sortie	200 mW (maximum)
Alimentation	Adaptateur secteur (120 V c.a., 60 Hz)

Combiné

Dimensions (H x L x P)	Environ 173 mm x 48 mm x 33 mm ($6\frac{13}{16}$ po x $1\frac{7}{8}$ po x $1\frac{5}{16}$ po)
Poids	Environ 170 g (0,37 lb)
Puissance de sortie	200 mW (maximum)
Alimentation	Batterie Ni-MH (3,6 V, 830 mAh)

Chargeur^{*1}

Dimensions (H x L x P)	Environ 51 mm x 88 mm x 100 mm (2 po x $3\frac{15}{32}$ po x $3\frac{15}{16}$ po)
Poids	Environ 94 g (0,21 lb)
Consommation	Attente: environ 0,8 W Maximum: environ 3,6 W
Alimentation	Adaptateur secteur (120 V c.a., 60 Hz)

*1 KX-TG5622/KX-TG5623

Nota:

- Le design et les spécifications peuvent être modifiés sans préavis.
- Les illustrations de ce manuel peuvent ne pas représenter fidèlement l'appareil.

Généralités

Garantie

Panasonic Canada Inc.

5770 Ambler Drive, Mississauga, Ontario L4W 2T3

Certificat de garantie limitée Panasonic

Panasonic Canada Inc. garantit cet appareil contre tout vice de fabrication et accepte, le cas échéant, de remédier à toute défectuosité pendant la période indiquée ci-dessous et commençant à partir de la date d'achat original.

Appareils téléphoniques et accessoires Un (1) an, pièces et main-d'oeuvre

LIMITATIONS ET EXCLUSIONS

Cette garantie n'est valide que pour les appareils achetés au Canada et ne couvre pas les dommages résultant d'une installation incorrecte, d'un usage abusif ou impropre ainsi que ceux découlant d'un accident en transit ou de manipulation. De plus, si l'appareil a été altéré ou transformé de façon à modifier l'usage pour lequel il a été conçu ou utilisé à des fins commerciales, cette garantie devient nulle et sans effet. Les piles sèches ne sont pas couvertes sous cette garantie. Les piles rechargeables sont couvertes pour une période de quatre-vingt-dix (90) jours de la date d'achat original.

Cette garantie est octroyée à l'utilisateur original seulement. La facture ou autre preuve de la date d'achat original sera exigée pour toute réparation sous le couvert de cette garantie.

CETTE GARANTIE LIMITÉE ET EXPRESSE REMPLACE TOUTE AUTRE GARANTIE, EXPRESSE OU IMPLICITE, INCLUANT LES GARANTIES IMPLICITES DU CARACTÈRE ADÉQUAT POUR LA COMMERCIALISATION ET UN USAGE PARTICULIER.

PANASONIC N'AURA D'OBLIGATION EN AUCUNE CIRCONSTANCE POUR TOUT DOMMAGE DIRECT, INDIRECT OU CONSÉCUTIF.

Certaines juridictions ne reconnaissent pas les exclusions ou limitations de dommages indirects ou consécutifs, ou les exclusions de garanties implicites. Dans de tels cas, les limitations stipulées ci-dessus peuvent ne pas être applicables.

RÉPARATION SOUS GARANTIE

Pour de l'aide sur le fonctionnement de l'appareil, veuillez contacter

notre service à la clientèle au : N° de téléphone : (905) 624-5505
Ligne sans frais : 1-800-561-5505
N° de télécopieur : (905) 238-2360
Lien courriel : "Contactez-nous" à www.panasonic.ca

Pour la réparation des appareils, veuillez consulter notre site www.panasonic.ca pour connaître le centre de service agréé le plus près de votre domicile :

Lien : "Centres de service" sous "support à la clientèle"

Centres de service Panasonic :

Vancouver

Panasonic Canada Inc.
12111 Riverside Way
Richmond, BC V6W 1K8
Tél. : (604) 278-4211
Télec. : (604) 278-5627

Toronto

Panasonic Canada Inc.
5770 Ambler Dr.
Mississauga, ON L4W 2T3
Tél. : (905) 624-8447
Télec. : (905) 238-2418

Expédition de l'appareil à un centre de service

Emballer soigneusement l'appareil, de préférence dans le carton d'origine, et l'expédier port payé et assuré au centre de service.

Inclure la description détaillée de la panne et la preuve de la date d'achat original.

Index

- A** Affichage
Contraste: 33
Langue: 18
Affichage d'appel en attente: 27
Appel en attente: 21
Appels manqués: 26
Avis de message: 36
- B** Batterie
Capacité: 14
Charge: 13
Installation: 12
Niveau: 14
Remplacement: 12
- C** Casque d'écoute, vendu séparément: 42
Code d'accès de la messagerie vocale: 35
Composition par impulsions: 22
Composition séquentielle: 24
Conférence téléphonique: 38
Copie du répertoire: 25
Couleur du voyant de la sonnerie: 33
- D** Désactivation de la sonnerie: 20, 31
- E** Enregistrement: 39
- G** Garantie: 52
Garde: 20
Guide de dépannage: 45
- I** Identification par sonnerie: 26
Identification par voyant éclairé: 27
Installation murale
Chargeur: 42
Poste de base: 40
Intercommunication: 37
- L** Liste de recomposition: 19
Liste des demandeurs
Consultation et utilisation: 29
Mise en mémoire: 29
Modification: 29
Rappel: 29
Suppression: 30
- Localisateur de combiné: 37
- M** Mains libres: 19
Messages d'erreur: 43
Mode de composition: 18
Mode de la ligne: 34
MV (Messagerie vocale): 35
- P** Partage des appels: 22
Pause: 19
Pour faire des appels: 19
Pour recevoir des appels: 20
Prise automatique des appels: 20
- R** Raccordements: 11, 12
Répertoire: 23
RV (Rehaussement de la voix): 22
- S** Service d'affichage du demandeur: 26
Service par impulsions: 22
Silence: 21
Soutien client: 34
Suramplificateur vocal: 22
- T** Temporisation de la touche commutateur: 34
Tonalité: 22
Tonalité de la sonnerie: 33
Tonalité des touches: 33
Touche commutateur: 21
Touche de navigation: 16
Touches de fonction: 17
Transfert d'appels: 38
- V** Volume
Haut-parleur: 19
Récepteur: 19
Sonnerie, combiné: 33



Notes





Notes

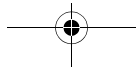

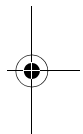
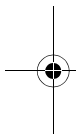
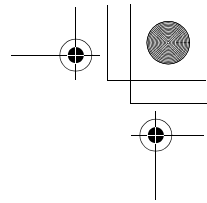
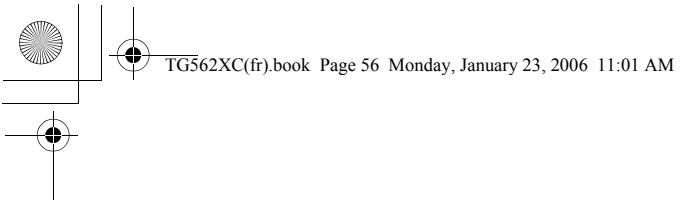

Panasonic Canada Inc.

5770 Ambler Drive, Mississauga, Ontario L4W 2T3

Droits d'auteur:

Ce matériel est la propriété de Panasonic Communications Co., Ltd. et ne peut être reproduit qu'à des fins d'utilisation interne. Toute autre reproduction, en tout ou en partie, est interdite sans l'autorisation écrite de Panasonic Communications Co., Ltd.

© 2006 Panasonic Communications Co., Ltd. Tous droits réservés.

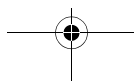
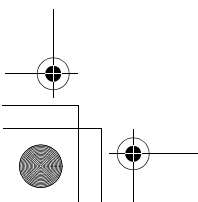

PQQX15104ZA DC0106SH0

