

Panasonic®

Manuel d'utilisation

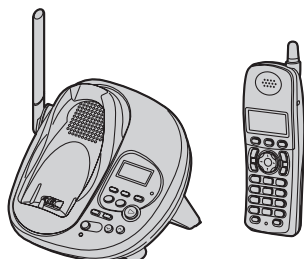

Le modèle KX-TG2431C est utilisé ici aux fins d'illustration.

Téléphone sans fil numérique 2,4 GHz
avec répondeur

N° de modèle **KX-TG2431C**

Téléphone sans fil numérique 2,4 GHz
avec répondeur et deux combinés

N° de modèle **KX-TG2432C**



Cet appareil est compatible au service d'affichage du demandeur. Un abonnement au service d'affichage du demandeur est nécessaire afin de pouvoir afficher le nom et le numéro de téléphone du demandeur.

Charger la batterie pendant 6 heures avant d'utiliser l'appareil pour la première fois.

Lire attentivement ce manuel avant d'utiliser l'appareil et le conserver.

Pour de l'aide, composez le **1-800-561-5505** ou visitez notre site Internet à **www.panasonic.ca**

Sommaire

Introduction

Contenu de l'emballage	4
Accessoires	5
Importantes mesures de sécurité	6
Pour un rendement optimal	7

Préparatifs

Raccordements	9
Mise en place de la batterie	10
Charge de la batterie	11
Remplacement de la batterie	12
Commandes et affichages	13
Commandes	13
Affichage	15
Langue d'affichage	16
Langue du guide vocal	16
Réglage de la date et de l'heure	17

Appels entrants et sortants

Pour faire des appels	18
Pour recevoir des appels	19
Fonctions pouvant être utilisées pendant une communication	19
Touche de garde (HOLD)	19
Touche Silence (MUTE)	20
Rehaut des voix	20
Suramplificateur vocal	20
Partage des appels (KX-TG2432C seulement)	20
Touche PAUSE (avec autocommutateur privé/service interurbain)	21
Touche commutateur	21
Utilisation temporaire de la composition par tonalité (pour utilisateur de la composition par tonalité/impulsions)	21
Pour les abonnés au service d'appel en attente	21
Pour les abonnés au service d'appel en attente de luxe	22

Répertoire téléphonique

Utilisation du répertoire téléphonique	24
Ajout d'inscriptions au répertoire	24
Composition à partir du répertoire téléphonique	25
Modification des données dans le répertoire téléphonique	25

Suppression de données dans le répertoire téléphonique	25
Composition séquentielle	26
Copie de rubriques du répertoire téléphonique (KX-TG2432C seulement)	26
Copie d'une rubrique	26
Copie de toutes les rubriques	27

Service d'affichage du demandeur

Utilisation du service d'affichage du demandeur	28
Liste des demandeurs	29
Consultation et utilisation de la liste des demandeurs	29
Modification d'un numéro d'un demandeur	29
Mise en mémoire des données des demandeurs dans le répertoire téléphonique	30
Suppression des données sur le demandeur	30

Intercommunication - Fonctions

Intercommunication	31
Modèle KX-TG2431C	31
Modèle KX-TG2432C	32
Transfert d'un appel (KX-TG2432C seulement)	33
Conférences téléphoniques (KX-TG2432C seulement)	33

Paramètres programmables

Guide de programmation	34
Paramétrage de la sonnerie	35
Volume de la sonnerie du combiné	35
Tonalité de la sonnerie du combiné	36
Tonalité d'interruption sur le combiné	36
Paramétrage des fonctions de communication	37
Prise automatique des appels	37
Rehaut des voix	37
Paramétrage des fonctions d'affichage	37
Contraste de l'afficheur du combiné	37
Paramétrage du téléphone	38
Mode de composition	38

Sommaire

Temporisation de la touche commutateur	38	Répondeur	59
Mode de la ligne	38	Recharge de la batterie	60
Autres paramètres	39	Panne de courant	60
Tonalité des touches du combiné	39	Renseignements importants	61
Ré-enregistrement du combiné	39	Informations techniques	62
Rectification de l'heure (pour abonnés au service d'affichage du demandeur)	40	Poste de base	62
Support technique	40	Combiné	62
Paramétrage par codes de commandes directes	41	Chargeur (KX-TG2432C seulement)	62
Table des codes de commandes directes	41	Garantie	63

Index

Index	64
-----------------	----

Répondeur - Fonctions

Répondeur	43
Enregistrement d'un message réponse	43
Effacement du message réponse	44
Message réponse préenregistré	44
Mise en/hors marche du répondeur	44
Filtrage des appels	44
Écoute des messages	45
Écoute des messages sur le poste de base	45
Écoute des messages sur le combiné	46
Capacité de la mémoire	47
Commande à distance	48
Commande à distance du répondeur	48
Paramétrage du répondeur	49
Code de commande à distance	49
Nombre de coups de sonnerie	49
Durée des messages des demandeurs	50
Avis de message	50

Généralités

Attache-ceinture	51
Casque d'écoute (vendu séparément)	51
Installation murale	52
Poste de base	52
Unité de recharge (KX-TG2432C seulement)	54
Messages d'erreur	55
Guide de dépannage	56
Divers	56
Fonctions programmables	56
Appels entrants/sortants, intercommunications	57
Répertoire téléphonique	58
Affichage du demandeur	58

Introduction

Nous vous remercions d'avoir arrêté votre choix sur ce téléphone sans fil Panasonic.

Il est recommandé de conserver en dossier les renseignements suivants.

N° de série

Date d'achat

(inscrit sous le fond de l'appareil)

Nom et adresse du détaillant

Agrafer la facture d'achat ici.

Contenu de l'emballage

KX-TG2431C

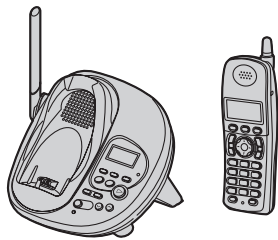

KX-TG2432C



- Les instructions relatives au "chargeur" et au "second combiné" ne concernent que le modèle KX-TG2432C.

Introduction

Accessoires

Accessoires inclus

N°	Description	Quantité	
		KX-TG2431C	KX-TG2432C
①	Adaptateur secteur	1	2
②	Cordon de ligne téléphonique	1	1
③	Adaptateur de montage mural	1	1
④	Batterie	1	2
⑤	Couvercle du combiné	1	2
⑥	Attache-ceinture	1	2
⑦	Chargeur	–	1

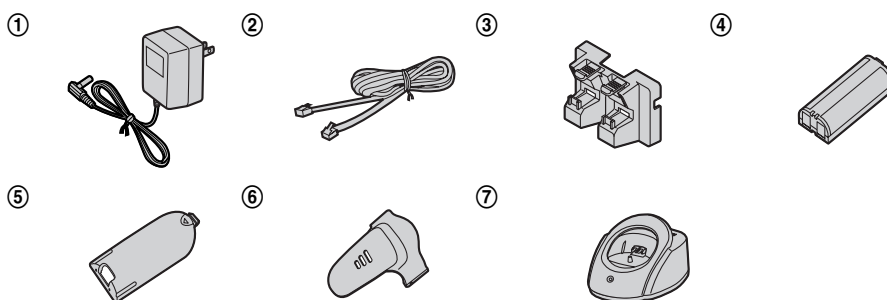

Accessoires additionnels ou de rechange

Description	Numéro de commande
Batterie Ni-MH rechargeable	HHR-P105
Casque d'écoute	KX-TCA86, KX-TCA91 ou KX-TCA92

Introduction

Importantes mesures de sécurité

Lors de l'utilisation de cet appareil, prendre les précautions d'usage afin d'éviter tout risque d'incendie, de chocs électriques ou de blessure.

1. Lire attentivement le manuel d'utilisation.
2. Suivre et respecter toutes les mesures de sécurité indiquées sur l'appareil.
3. Débrancher l'appareil de la prise secteur avant de le nettoyer. Ne pas utiliser de détergents liquides ou en aérosol. Nettoyer à l'aide d'un chiffon humide.
4. Ne pas utiliser cet appareil là où il risque d'être mouillé, par exemple, près d'une baignoire, d'un lavabo, d'un évier, etc.
5. Placer l'appareil sur une surface stable et l'installer de façon sécuritaire pour éviter tout risque de dommage ou de blessure s'il advenait à tomber.
6. Ne pas obstruer les événements d'aération. Ces événements assurent une ventilation adéquate de l'appareil évitant ainsi toute surchauffe. Ne jamais placer l'appareil près de radiateurs ou à tout endroit ne pouvant permettre une ventilation adéquate.
7. N'alimenter l'appareil que sur le type de courant indiqué sur l'appareil. En cas de doute, consulter votre détaillant ou la compagnie d'électricité.
8. Ne rien déposer sur le cordon d'alimentation et le placer dans un endroit où il ne risque pas d'être étiré ou écrasé.
9. Ne pas surcharger les prises murales et les rallonges pour éviter tout risque d'incendie ou de chocs électriques.
10. Ne jamais insérer quoi que ce soit dans l'appareil afin de prévenir tout risque d'incendie ou de chocs électriques. Ne jamais répandre un liquide sur l'appareil.
11. Afin d'éviter tout risque de chocs électriques, ne pas démonter l'appareil. Pour toute réparation, confier l'appareil à un centre de service agréé. Le retrait des couvercles pourrait exposer l'utilisateur à des tensions dangereuses ou à d'autres risques. De plus, si l'appareil est mal

assemblé, il y aurait risque de chocs électriques lors de son utilisation.

12. Dans les conditions suivantes, débrancher l'appareil de la prise secteur et consulter un centre de service agréé:
 - A. Le cordon d'alimentation et/ou sa fiche sont endommagés.
 - B. Un liquide a été renversé dans l'appareil.
 - C. L'appareil a été exposé à la pluie ou à l'eau.
 - D. L'appareil ne fonctionne pas de la manière indiquée dans le manuel d'utilisation. Ne pas tenter d'effectuer des réglages qui ne sont pas prévus dans le manuel afin d'éviter de sérieux dommages à l'appareil.
 - E. L'appareil est tombé ou son boîtier est endommagé.
 - F. Les performances de l'appareil ne sont plus aussi bonnes.
13. Ne pas utiliser d'appareils téléphoniques, à part les téléphones sans fil, lors d'un orage. Il pourrait y avoir un risque de choc électrique provoqué par les éclairs.
14. Ne pas faire d'appels téléphoniques avec cet appareil s'il y a fuite de gaz.

CONSERVER CE MANUEL

MISES EN GARDE:

Installation

- Ne jamais faire de raccordement lors d'un orage.
- Ne jamais installer une prise téléphonique dans un endroit mouillé à moins que la prise soit destinée spécialement à cet usage.
- Ne jamais toucher à des fils de téléphone non-isolés ou à des terminaux à moins que la ligne ait été déconnectée par le réseau.
- Prendre toutes précautions lors de l'installation ou de la modification de lignes téléphoniques.
- Ne pas toucher à la prise les mains mouillées.

Introduction

- L'adaptateur secteur est utilisé comme interrupteur principal. S'assurer que la prise de courant est près de l'appareil et facile d'accès.

Batterie

Pour réduire le risque d'incendie ou de blessures, prendre les précautions suivantes.

- N'utiliser que la batterie recommandée.
- Ne pas jeter la batterie au feu. Elle pourrait exploser. S'informer auprès des responsables locaux de la gestion des déchets pour les mesures à prendre.
- Ne pas ouvrir ni mutiler la batterie. L'électrolyte est corrosive et peut brûler ou blesser les yeux et la peau. L'électrolyte est toxique; ne pas ingérer.
- Manipuler la batterie avec soin. Ne pas permettre que la batterie soit en contact avec des objets avec propriété conductrice (tels que anneaux, bracelets ou clés), sinon la batterie et/ou les conducteurs pourraient surchauffer et provoquer des brûlures sérieuses.
- Charger la batterie fournie ou recommandée conformément aux instructions du présent manuel.

AVIS:

- Afin d'éviter tout risque d'incendie ou de chocs électriques, ne pas exposer cet appareil à la pluie ou à toute humidité.

Domaine médical

- Consulter les fabricants de dispositifs médicaux personnels, tels les stimulateurs cardiaques, afin de déterminer s'ils sont protégés contre l'énergie émise par les fréquences radio. (La gamme de fréquence radio de cet appareil est de 2,4 GHz à 2,48 GHz et le niveau de puissance de sortie se situe entre 0,04 W à 0,1 W.) Ne pas utiliser cet appareil dans des centres de soins de la santé là où des mises en garde le spécifient. En effet, les hôpitaux et centres de soins médicaux peuvent utiliser de l'équipement qui pourrait être sensible à l'énergie émise par les fréquences radio externes.

Pour un rendement optimal

Emplacement du poste de base/interférence

Le poste de base et le combiné utilisent des ondes radio pour communiquer.

Pour une portée maximale et un fonctionnement exempt de bruit, prendre les mesures suivantes.

- Éloigner l'appareil d'autres appareils électriques tels que téléviseur, ordinateur ou autre téléphone sans fil.
- Placer le poste de base dans un endroit CENTRAL et ÉLEVÉ loin de tout obstacle tel un mur.
- Étendre l'antenne au maximum.
- L'utilisation du combiné près d'un four à micro-ondes en fonctionnement peut générer du bruit. Éloigner le combiné du four et le rapprocher du poste de base.
- L'utilisation du combiné près du poste de base d'un autre téléphone sans fil pourrait engendrer du bruit. Éloigner le combiné du poste de base de l'autre téléphone et le rapprocher de son propre poste de base.

Milieu ambiant

- Éloigner l'appareil de tout appareil générateur de bruit électrique tel que lampes fluorescentes et moteurs.
- Ne pas exposer l'appareil à la fumée, à la poussière, à des températures élevées et à des vibrations.
- Ne pas exposer l'appareil aux rayons directs du soleil.
- Ne pas déposer d'objets lourds sur l'appareil.
- Débrancher l'appareil lorsque l'appareil n'est pas utilisé pendant une période prolongée.
- Ne pas placer l'appareil près de sources de chaleur telles que chauffeuses, cuisinières, etc. Ne pas le placer dans un endroit où la température est inférieure à 5 °C (41 °F) ou supérieure à 40 °C (104 °F). Ne pas placer l'appareil dans un sous-sol humide.
- Le rayon d'action de l'appareil pourrait être limité lorsque l'appareil est utilisé dans les endroits suivants: près d'obstacles tels que

Introduction

collines, tunnels, souterrains ou près d'objets métalliques tels que clôtures en grillage, etc.

- L'utilisation de cet appareil à proximité d'un appareil électrique de 2,4 GHz peut causer de l'interférence. S'éloigner de tels appareils.

Entretien de routine

- Nettoyer la surface extérieure avec un linge doux. Ne pas utiliser de benzène, de solvants ou tout produit abrasif.

Préparatifs

Raccordements

Poste de base

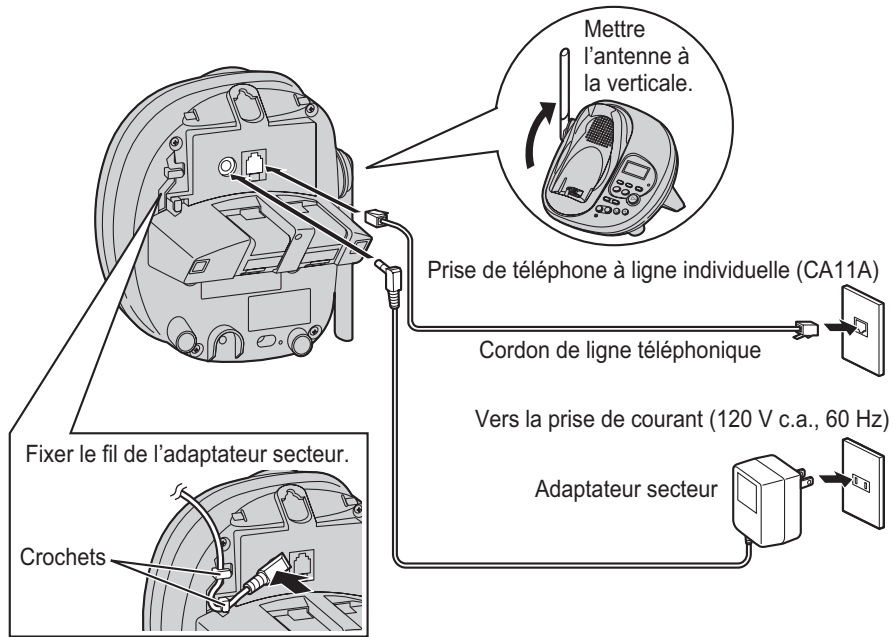

Chargeur (KX-TG2432C seulement)

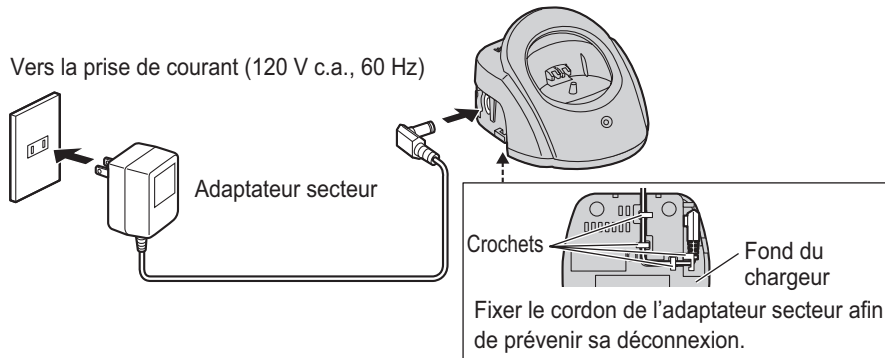

Préparatifs

Nota:

- N'utiliser que l'adaptateur secteur Panasonic PQLV19 (fourni).
- L'adaptateur secteur doit rester branché en tout temps. (Il est normal que l'adaptateur secteur dégage un peu de chaleur.)
- L'adaptateur secteur devrait être branché dans une prise de courant montée verticalement ou installée dans un plancher. Ne pas brancher l'adaptateur dans une prise de courant montée dans un plafond car le poids de l'adaptateur pourrait en causer le débranchement.
- Cet appareil ne fonctionne pas lors d'une panne de courant. Il est recommandé de raccorder un téléphone standard sur la même ligne téléphonique ou sur la même prise de téléphone en utilisant un adaptateur en T.

Pour les abonnés à un service xDSL (hauts débits)

- Installer un filtre antiparasite (communiquer avec le fournisseur du service xDSL) sur la ligne téléphonique entre le poste de base et la prise de téléphone dans les circonstances suivantes:
 - Bruit sur la ligne pendant les conversations.
 - Les fonctions d'affichage du demandeur (p. 28) ne fonctionnent pas convenablement.

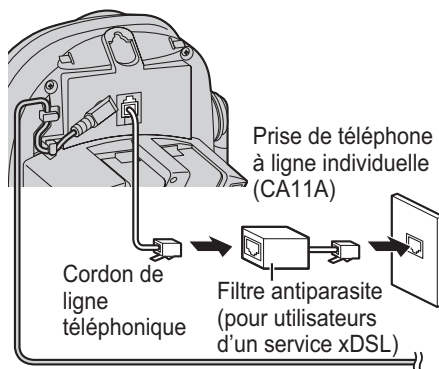

Mise en place de la batterie

- 1 Insérer la batterie (①), et appuyer dessus jusqu'à ce qu'elle s'enclenche en position dans le combiné (②).

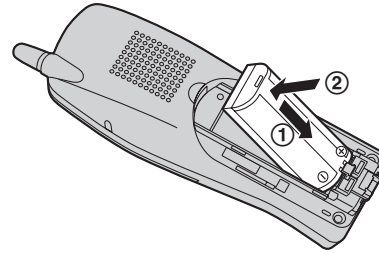

- 2 Refermer le couvercle du logement de la batterie.

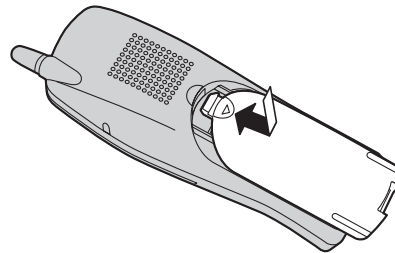

Préparatifs

Charge de la batterie

Placer le combiné sur le poste de base ou le chargeur pendant **6 heures** avant de l'utiliser la première fois.

- L'appareil émet un bip, le voyant CHARGE s'allume et le message "Charge en cours" s'affiche.
- Le message "Charge terminée" s'affiche lorsque la batterie est pleinement rechargée. Le voyant demeure allumé.

Poste de base



Voyant CHARGE

Chargeur (KX-TG2432C seulement)

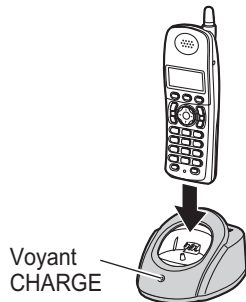

Voyant CHARGE

Nota:

- Afin d'assurer que la recharge s'effectue correctement, nettoyer une fois par mois les contacts sur le combiné, le poste de base et le chargeur avec un chiffon doux et sec. Effectuer ce nettoyage plus souvent si l'appareil est exposé à des matières grasses, la poussière ou une humidité élevée.

État de la batterie

Il est possible de vérifier la charge de la batterie sur l'afficheur du combiné.

Icône	État de la batterie
	Pleinement chargée
	Charge moyenne
	Charge faible Lors du clignotement, la batterie doit être rechargée.
	Déchargée

Recharge de la batterie

Il est nécessaire de recharger la batterie lorsque:

- le message "Charger batterie" s'affiche ou que clignote sur l'afficheur du combiné,
- le combiné émet une tonalité par intermittence lorsqu'il est en fonction.

Nota:

- Recharger la batterie du combiné pendant au moins 15 minutes sinon l'indication demeure affichée.
- Si la batterie est complètement déchargée, le message "Charger 6 h" s'affiche et l'icône apparaît lorsque le combiné est placé sur le poste de base ou le chargeur.

Préparatifs

Rendement de la batterie

Une batterie pleinement rechargée devrait offrir l'autonomie indiquée ci-dessous.

Mode de fonctionnement	Autonomie
Mode communication	Jusqu'à 5 heures
Mode attente*1	Jusqu'à 11 jours
Avec suramplificateur vocal en fonction (p. 20)	Jusqu'à 3 heures

*1 Le combiné est décroché du poste de base ou du chargeur mais n'est pas utilisé.

Nota:

- Il y a une consommation d'énergie lorsque le combiné est décroché du poste de base ou du chargeur, même s'il demeure en mode attente. Plus le combiné est laissé décroché du poste de base ou du chargeur, plus l'autonomie en mode communication en sera réduite. L'autonomie véritable dépend conjointement de l'utilisation du combiné en mode communication et en mode attente.
- Lorsque la batterie est pleinement chargée, il n'est pas nécessaire de replacer le combiné sur le poste de base tant que l'indication "Charger batterie" n'apparaît pas et(ou) que l'indication  ne clignote pas. Ceci prolonge la durée de vie de la batterie.

Remplacement de la batterie

Si le rendement de la batterie se détériore, vérifier que les contacts sont propres et que la batterie est pleinement chargée. Il sera nécessaire de remplacer la batterie si l'une ou l'autre des indications ci-dessous s'affiche après quelques appels bien que la batterie soit complètement rechargée.

– "Charger batterie"

–  (clignotement)

– "Charger 6 h"

– 

- N'utiliser que la batterie rechargeable Panasonic indiquée à la page 5.

- 1 Appuyer fermement sur la partie concave du couvercle et le faire glisser dans le sens de la flèche.

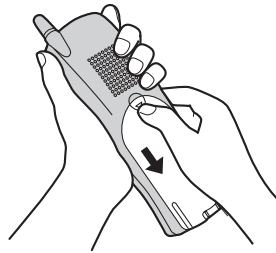

- 2 Remplacer la batterie usée par une neuve, puis refermer le couvercle (se reporter à la page 10).

Attention:



L'appareil que vous vous êtes procuré est alimenté par une batterie au nickel-métal-hydrure (NiMH).

Pour des renseignements sur le recyclage de la batterie, veuillez composer le 1-800-8-BATTERY.

Commandes et affichages

Commandes

Poste de base

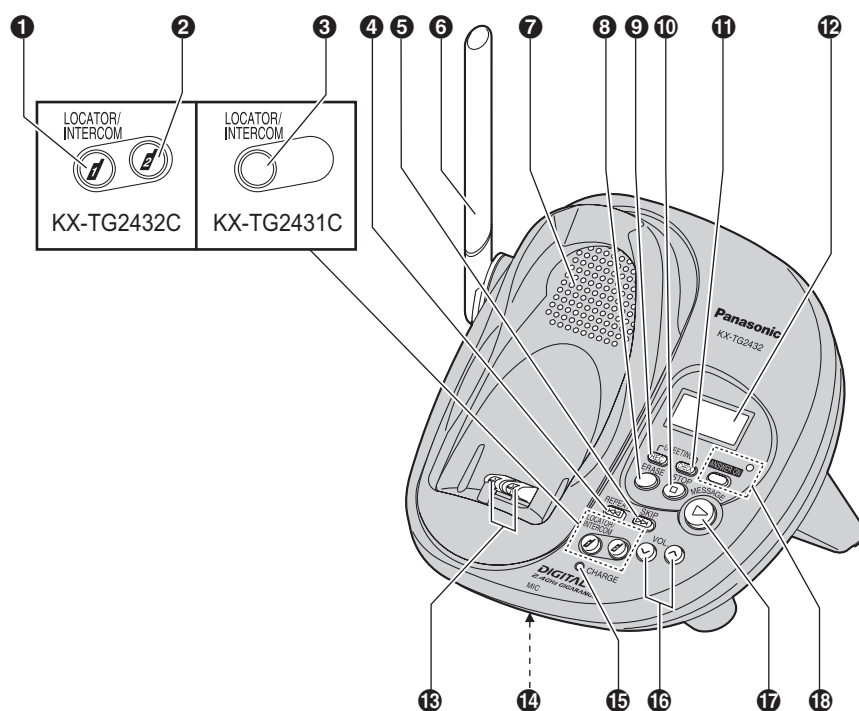

- | | |
|---|--|
| <ul style="list-style-type: none"> ① Touche de localisateur du combiné/intercommunication [LOCATOR/INTERCOM /] ② Touche de localisateur du combiné/intercommunication [LOCATOR/INTERCOM /] ③ Touche de localisateur du combiné/intercommunication [LOCATOR/INTERCOM] ④ Touche de lecture en reprise [◀◀] ⑤ Touche d'évitement [▶▶] ⑥ Antenne ⑦ Haut-parleur ⑧ Touche d'effacement [ERASE] | <ul style="list-style-type: none"> ⑨ Touche d'enregistrement du message réponse [GREETING REC] ⑩ Touche d'arrêt [STOP] ⑪ Touche de vérification du message réponse [GREETING CHECK] ⑫ Fenêtre d'affichage ⑬ Contacts de recharge ⑭ Microphone (MIC) ⑮ Voyant de recharge (CHARGE) ⑯ Touches VOLUME [V] [Λ] ⑰ Voyant de nouveau message [MESSAGE] ⑱ Voyant de mise en marche du répondeur [ANSWER ON] |
|---|--|

Préparatifs

Combiné

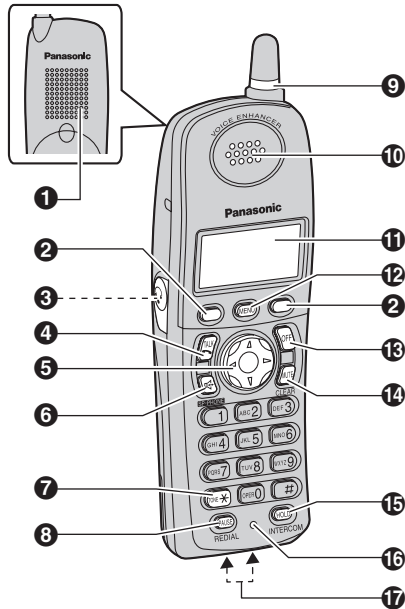

- 1 Haut-parleur
- 2 Touches de fonction
- 3 Prise de casque d'écoute
- 4 Touche de communication [TALK]
- 5 Touche de navigation
- 6 Touche du mode mains libres [SP-PHONE]
- 7 Touche de composition par tonalité [TONE]
- 8 Touche de pause/recomposition [PAUSE][REDIAL]
- 9 Voyant d'avis de sonnerie/message
- 10 Récepteur
- 11 Affichage
- 12 Touche du menu [MENU]
- 13 Touche de mise hors marche [OFF]
- 14 Touche Silence/d'effacement [MUTE][CLEAR]
- 15 Touche de mise en garde/intercommunication [HOLD][INTERCOM]
- 16 Microphone

17 Contacts de recharge

Chargeur (KX-TG2432C seulement)

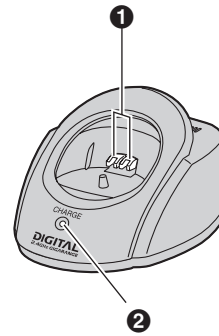

- 1 Contacts de recharge
- 2 Voyant de recharge (CHARGE)

Touche de navigation

La touche de navigation du combiné permet de naviguer dans les menus et de sélectionner les diverses rubriques affichées sur pression des touches [▲], [▼], [◀], ou [▶].

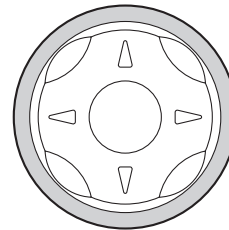

Préparatifs

Affichage

Affichage sur poste de base

Affichage	Signification
FULL	Clignote lorsque la mémoire du répondeur est pleine.
⌚	Clignote lorsqu'un réglage de la date et de l'heure est nécessaire.
IN USE	Le poste de base est utilisé pour une intercommunication ou le combiné est utilisé pour consulter le répondeur. Clignotement: le poste de base est utilisé pour lancer une recherche de personnes ou reçoit une annonce de recherche.
LINE IN USE	La ligne est occupée. Clignotement: un appel est en garde ou le répondeur a été activé pour enregistrer un message. Clignotement rapide: présence d'un appel entrant.
⊗	Erreur lors de l'enregistrement du message réponse.
9 ^o	Le répondeur est en mode lecture du message réponse seulement (aucun message des demandeurs ne peut être enregistré).
H I	Numéro du combiné: le poste de base est utilisé pour lancer une recherche de personnes ou reçoit une annonce de recherche (exemple utilisé ici: combiné 1). ^{*1}

*1 KX-TG2432C seulement

Affichage sur combiné

Affichage	Signification
((V))	La fonction de rehaussement de la voix est activée.
■■■	État de la batterie

Touches de fonction

Le combiné comporte deux touches de fonction. En pressant l'une de ces touches, il est possible de sélectionner la fonction indiquée directement au-dessus de la touche.

- Les fonctions affichées varient selon le mode de fonctionnement de l'appareil.
- Si aucune fonction n'apparaît au-dessus de la touche, cela signifie qu'aucune fonction n'a été assignée à cette touche.

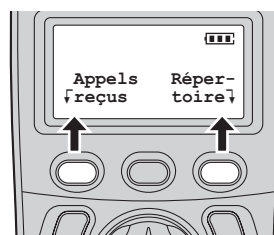

Exemples:

Fonction affichée	Action
Appels reçus	Accès à la liste des demandeurs
Conf.	Établissement d'un appel conférence ^{*1}

*1 KX-TG2432C seulement

Affichage et clavier du combiné rétroéclairés

La fenêtre d'affichage et les touches de composition du combiné s'éclairent pendant quelques secondes après pression de n'importe quelle touche du combiné ou après avoir décroché le combiné du poste de base ou du chargeur. Ils s'éclairent également sur réception d'un appel.

Préparatifs

Langue d'affichage

Il est possible de sélectionner "English" (par défaut) ou "Français" pour la langue d'affichage.

- 1 Appuyer sur **[MENU]**.
- 2 Défiler jusqu'à "Initial setting" en appuyant sur **[▼]** ou **[▲]**, puis appuyer sur **[▶]**.
- 3 Défiler jusqu'à "Change language" en appuyant sur **[▼]** ou **[▲]**, puis appuyer sur **[▶]**.
- 4 Défiler jusqu'à "Display" en appuyant sur **[▼]** ou **[▲]**, puis appuyer sur **[▶]**.
- 5 Appuyer à répétition sur **[▼]** ou **[▲]** pour sélectionner la langue désirée.
 - Il est également possible de sélectionner la langue en appuyant sur **[English]** ou **[Franç.]**.
- 6 Appuyer sur **[Save]** ou **[Sauv.]**, puis appuyer sur **[OFF]**.

Langue du guide vocal

Il est possible de sélectionner "English" (par défaut) ou "Français" pour la langue du guide vocal.

- 1 Appuyer sur **[MENU]**.
- 2 Défiler jusqu'à "Réglage initial" en appuyant sur **[▼]** ou **[▲]**, puis appuyer sur **[▶]**.
- 3 Défiler jusqu'à "Changer langue" en appuyant sur **[▼]** ou **[▲]**, puis appuyer sur **[▶]**.
- 4 Défiler jusqu'à "Guide vocal" en appuyant sur **[▼]** ou **[▲]**, puis appuyer sur **[▶]**.
- 5 Appuyer à répétition sur **[▼]** ou **[▲]** pour sélectionner la langue désirée.
- 6 Appuyer sur **[Sauv.]**, puis sur **[OFF]**.

Réglage de la date et de l'heure

Régler la date et l'heure afin de permettre à l'appareil d'annoncer la date et l'heure de chaque nouveau message (p. 43) lors de l'écoute des messages.

- 1 Appuyer sur **[MENU]**.
- 2 Défiler jusqu'à "Date et heure" en appuyant sur **[▼]** ou **[▲]**, puis appuyer sur **[▶]** ou **[Sélec.]**.

Date et heure
 ↳Ret. ▼▲ Sélec.↳

- 3 Entrer le mois, le jour et l'année en sélectionnant deux chiffres pour chacun.
Exemple: 15 juin 2005
Appuyer sur **[1][5][0][6][0][5]**.

Date: 31.12.2005
 Heure: 00:00
 Sauv.↳

- 4 Entrer l'heure (heures et minutes, système de 24 heures) en sélectionnant deux chiffres pour chacun.
Exemple : 21h30
Appuyer sur **[2][1][3][0]**.

Date: 15.06.2005
 Heure: 00:00
 Sauv.↳

- 5 Appuyer sur **[Sauv.]**.
 - L'horloge est réglée et ☉ disparaît de l'afficheur du poste de base.
 - Si le combiné émet 3 tonalités, l'horloge n'a pas été réglée correctement. Reprendre depuis l'étape 3.

- 6 Appuyer sur **[OFF]**.

Nota:

- Si l'anglais est sélectionné, un système d'horloge à 12 heures est utilisé. Avec le français, l'horloge fonctionne sur un système de 24 heures.

- En cas d'erreur lors du réglage de la date ou de l'heure, appuyer sur **[←]**, **[▶]**, **[▼]**, ou **[▲]** pour déplacer le curseur, puis faire les corrections qui s'imposent.
- S'il y a une panne de courant, l'icône ☉ clignote. Régler de nouveau la date et l'heure.

Pour vérifier la date et l'heure

Recommencer les étapes 1 et 2 ci-contre à gauche. La vérification terminée, appuyer sur **[OFF]**.

Rectification de l'heure (pour abonnés au service d'affichage du demandeur)

Lors de la réception d'un appel, l'appareil règle automatiquement la date et l'heure lorsque l'heure est incorrecte. L'appareil ajuste l'horloge automatiquement à l'heure avancée.

- Si l'heure et la date n'ont pas déjà été réglées manuellement, l'appareil ne pourra pas rectifier le réglage de la date et de l'heure automatiquement.
- Il est possible de désactiver cette fonction (p. 40).

Appels entrants et sortants

Pour faire des appels

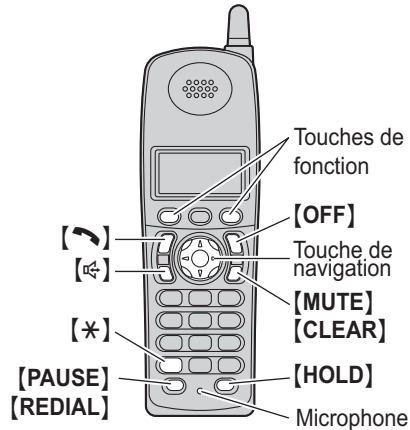

- 1 Décrocher le combiné et appuyer sur [RECALL].
 - "Communication" s'affiche.
- 2 Composer un numéro de téléphone.
- 3 La conversation terminée, appuyer sur [OFF] ou placer le combiné sur le poste de base ou le chargeur.

Nota:

- "Ligne occupée" s'affiche si une communication est en cours sur l'autre combiné (KX-TG2432C seulement) ou sur un autre téléphone.

Réglage du volume sur le récepteur

Trois niveaux (haut/moyen/bas) sont disponibles. Lors de l'utilisation du récepteur, appuyer à répétition sur [v] ou [▲].

Fonctionnement mains libres

- 1 Décrocher le combiné et appuyer sur [MUTE].
 - "Mains libres" s'affiche.
- 2 Composer un numéro de téléphone.
- 3 Lorsque l'interlocuteur répond, parler dans le microphone.

- 4 La conversation terminée, appuyer sur [OFF] ou placer le combiné sur le poste de base ou le chargeur.

Nota:

- Parler à tour de rôle avec l'interlocuteur dans une pièce tranquille.
- Si l'un ou l'autre des interlocuteurs a de la difficulté à comprendre les propos de l'autre, appuyer sur [v] pour diminuer le volume.
- Pendant une communication au moyen du combiné, il est possible de passer au mode mains libres en appuyant sur [MUTE]. Pour remettre le récepteur en circuit, appuyer sur [RECALL].

Réglage du volume

Six niveaux (de haut à bas) sont disponibles. Lors de l'utilisation du haut-parleur, appuyer à répétition sur [v] ou [▲].

Composition après vérification d'un numéro

- 1 Entrer un numéro de téléphone.

Exemple:

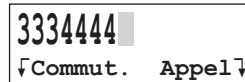

- En cas d'erreur, appuyer sur [←] ou [→] pour déplacer le curseur, puis appuyer sur [CLEAR]. Entrer le bon numéro.
 - Si une pause doit être insérée dans une séquence de composition, appuyer sur [PAUSE] à l'endroit requis (p. 21).
 - Pour annuler, appuyer sur [OFF].
- 2 Appuyer sur [RECALL], [MUTE] ou [Appel].
 - 3 La conversation terminée, appuyer sur [OFF] ou placer le combiné sur le poste de base ou le chargeur.

Recomposition du dernier numéro appelé

- 1 Appuyer sur [RECALL] ou [MUTE].
- 2 Appuyer sur [REDIAL].

Appels entrants et sortants

Recomposition à partir de la liste des numéros composés

Les cinq derniers numéros composés sont sauvegardés sur une liste de numéros pour fins de recomposition.

- 1 Appuyer sur **[REDIAL]**.
 - Le dernier numéro composé s'affiche.
- 2 Appuyer à répétition sur **[▼]** ou **[▲]** pour afficher le numéro désiré.
 - Pour supprimer le numéro affiché, appuyer sur **[CLEAR]**.
 - Pour quitter la liste, appuyer sur **[OFF]**.
- 3 Appuyer sur **[↶]**, **[↷]** ou **[Appel]**.

Pour recevoir des appels

Lors de la réception d'un appel, le voyant de la sonnerie clignote rapidement.

- 1 Décrocher le combiné et appuyer sur **[↶]** ou **[↷]**.
 - Il est également possible de prendre un appel en appuyant sur n'importe quelle touche sauf **[▼]**, **[▲]**, **[←]**, **[→]** ou **[OFF]**. (**Prise d'appel toutes touches**)
- 2 La conversation terminée, appuyer sur **[OFF]** ou placer le combiné sur le poste de base ou le chargeur.

Prise automatique des appels

Lorsque cette fonction est activée, il est possible de prendre les appels tout simplement en décrochant le combiné du poste de base ou du chargeur. Il n'est pas nécessaire d'appuyer sur **[↶]**. Pour activer cette fonction, suivre les instructions à la page 37.

Mise hors circuit temporaire de la sonnerie

Si la sonnerie se fait entendre sur le combiné lors de la réception d'un appel extérieur, il est possible de mettre la sonnerie temporairement hors circuit en appuyant sur **[OFF]**. La sonnerie du combiné se fera entendre normalement lors de la réception d'un nouvel appel.

Fonctions pouvant être utilisées pendant une communication

Touche de garde (HOLD)

Cette fonction permet de mettre un appel extérieur en garde.

KX-TG2431C:

Appuyer sur **[HOLD]** dans le cours d'une conversation sur une ligne réseau.

- "Garde" s'affiche.
- Pour reprendre l'appel, appuyer sur **[↶]** ou **[↷]**.

KX-TG2432C:

- 1 Appuyer sur **[HOLD]** dans le cours d'une conversation sur une ligne réseau.
 - Pour transférer l'appel sur un autre combiné, suivre les instructions décrites à l'étape 2 à la page 33.
- 2 Appuyer de nouveau sur **[HOLD]**.
 - "Garde" s'affiche.
 - Pour reprendre l'appel, appuyer sur **[↶]** ou **[↷]**.
 - L'utilisateur de l'autre combiné peut prendre l'appel en appuyant sur **[↶]** ou **[↷]**.

Nota:

- "Lign. en garde" s'affiche sur l'autre combiné (KX-TG2432C seulement).
- Si un autre téléphone est branché sur la même ligne (p. 10), il est également possible d'y prendre l'appel en décrochant le combiné.
- Si un appel est laissé en garde plus de 6 minutes, une tonalité d'avertissement est émise et le voyant de la sonnerie clignote rapidement. Après un autre délai de 4 minutes, la communication sera coupée.

Appels entrants et sortants

Touche Silence (MUTE)

Dans le cours d'une communication, il est possible de mettre le téléphone en sourdine de manière à empêcher la transmission de la voix à l'interlocuteur. Par contre, la voix de l'interlocuteur demeure audible.

Pour mettre la voix en sourdine, appuyer sur **[MUTE]**.

Exemple:

Communication 00-00-30 <Silen>

- L'indication "<Silen>" clignote.
- Pour désactiver le mode Silence, appuyer sur **[MUTE]**, **[↶]**, ou **[↷]**.

Rehaut des voix

Cette fonction clarifie la voix de l'interlocuteur en lui conférant une sonorité plus naturelle plus facile à entendre et à comprendre.

- 1 Appuyer sur **[MENU]** dans le cours d'une conversation sur une ligne réseau.
- 2 Pour activer ou désactiver cette fonction, appuyer sur **[3]**.
 - Il est également possible de sélectionner "RV activé" ou "RV désactivé" en appuyant sur **[▼]** ou **[▲]**, puis sur **[▶]**.

▶3=RV activé

- Lorsque cette fonction est activée, l'indication "**[RV]**" s'affiche.

Nota:

- Lorsque le rehaussement de la voix est activé, il le demeure pour tous les appels extérieurs jusqu'à ce qu'il soit désactivé.
- Il est également possible de mettre cette fonction en/hors marche par programmation (p. 37).
- Dépendant de l'état et de la qualité de la ligne téléphonique, il se pourrait que cette fonction accentue des bruits existants. Si l'écoute devient difficile, désactiver cette fonction.

Suramplificateur vocal

Cette fonction peut améliorer la clarté sonore lorsque le combiné est utilisé dans un endroit où il pourrait avoir de l'interférence. Pendant un appel sur une ligne réseau, cette fonction s'active automatiquement au besoin. La fonction se désactive lorsque la communication est coupée ou que l'appel est mis en garde. La fonction ne peut être automatiquement désactivée dans le cours d'une communication. Il est également possible de la mettre en/hors marche à la main.

- 1 Appuyer sur **[MENU]** dans le cours d'une conversation sur une ligne réseau.
- 2 Pour activer ou désactiver cette fonction, appuyer sur **[2]** pour sélectionner "Rehaut activé" ou "Rehaut désact".
 - Il est également possible de sélectionner "Rehaut activé" ou "Rehaut désact" en appuyant sur **[▼]** ou **[▲]**, puis sur **[▶]**.

1=Répertoire
▶2=Rehaut activé

- Lorsque cette fonction est activée, l'indication "rehaut" clignote.

Nota:

- Si cette fonction est désactivée à la main dans le cours d'une communication, elle ne sera pas automatiquement réactivée au cours de ce même appel.
- Cette fonction, lorsque activée, consomme un supplément d'énergie de la batterie (p. 12).

Partage des appels (KX-TG2432C seulement)

Lorsque l'autre combiné est occupé sur une ligne réseau, cette fonction permet de participer à la conversation.

Pour se joindre à la conversation, appuyer sur **[↶]** ou **[↷]**.

- "Conférence" s'affiche.

Appels entrants et sortants

Touche PAUSE (avec autocommutateur privé/service interurbain)

Un temps de pause doit parfois être inséré au sein de la séquence de composition lorsqu'un autocommutateur privé est utilisé ou dans le cas d'un appel interurbain.

Par exemple, s'il est nécessaire d'entrer le numéro "9" d'accès à la ligne réseau:

- 1 Appuyer sur **[9]**.
- 2 Appuyer sur **[PAUSE]**, puis composer le numéro de téléphone.

Exemple: 9P15556667777
↓ Commut. Appel ↓

- 3 Appuyer sur **[↶]**, **[↷]** ou **[Appel]**.

Nota:

- Une pause de 3,5 secondes est insérée sur chaque pression de la touche **[PAUSE]**. Appuyer sur la touche à plusieurs reprises pour augmenter la durée de pause.

Touche commutateur

Une pression de la touche **[Commut.]** permet d'accéder à des fonctions spéciales de l'autocommutateur privé hôte (PBX) telles que le transfert d'un appel vers un autre poste ou à des services téléphoniques optionnels tels que l'appel en attente.

Exemple: Communication
00-00-20
↓ Commut.

Nota:

- Pour modifier la temporisation, se reporter à la page 38.

Utilisation temporaire de la composition par tonalité (pour utilisateur de la composition par tonalité/impulsions)

Le mode de composition passe à celui de tonalité. Ceci peut s'avérer utile pour accéder à des répondeurs automatiques, services bancaires automatisés, etc.

Appuyer sur **[*]** (TONE) avant d'entrer les numéros d'accès nécessitant la composition par tonalité.

Nota:

- Après avoir raccroché, le mode de composition par impulsions est automatiquement réactivé.

Pour les abonnés au service d'appel en attente

Pour utiliser la fonction d'appel en attente, il est nécessaire d'être abonné à ce service auprès de la compagnie de téléphone.

Cette fonction permet de recevoir des appels même si une communication est déjà en cours. Si l'appel est reçu pendant une communication, une tonalité d'appel en attente est entendue.

Appuyer sur **[Commut.]** pour prendre le second appel.

- Le premier appel est mis en garde pendant que la communication est établie avec le second interlocuteur.
- Pour passer d'un appel à l'autre, appuyer sur **[Commut.]**.

Nota:

- Communiquer avec la compagnie de téléphone pour de plus amples renseignements sur ce service et savoir s'il est disponible dans votre région.

Service d'appel en attente visuel (pour les abonnés au service d'appel en attente)

Si l'utilisateur est abonné à la fois au service d'identification du demandeur et au service d'appel en attente visuel, les renseignements

Appels entrants et sortants

sur le second demandeur s'affichent après l'émission de la tonalité d'appel en attente.

Exemple:

BROWN, NANCY
555-666-7777
↓ Commut. Attente

Nota:

- Les renseignements sur le second interlocuteur ne s'affichent pas si un autre téléphone branché sur la même ligne est en cours d'utilisation.
- Communiquer avec la compagnie de téléphone pour de plus amples renseignements sur ce service et savoir s'il est disponible dans votre région.

Pour les abonnés au service d'appel en attente de luxe

Pour utiliser la fonction d'appel en attente de luxe, il est nécessaire d'être abonné à ce service auprès de la compagnie de téléphone. Cette fonction permet non seulement au combiné d'afficher les renseignements sur un second interlocuteur mais offre à l'utilisateur le choix du mode de traitement de l'appel.

Important:

- Communiquer avec la compagnie de téléphone pour de plus amples renseignements sur ce service et savoir s'il est disponible dans votre région.
- Pour être utilisée, cette fonction doit avoir été activée (voir ci-dessous).

Activation/désactivation de l'appel en attente de luxe

Pour utiliser la fonction d'appel en attente, cette fonction doit être activée. Par défaut, cette fonction est désactivée.

- 1 Appuyer sur **[MENU]**.
- 2 Défiler jusqu'à "Réglage initial" en appuyant sur **[▼]** ou **[▲]**, puis appuyer sur **[▶]**.
- 3 Défiler jusqu'à "Réglage ligne" en appuyant sur **[▼]** ou **[▲]**, puis appuyer sur **[▶]**.

4 Défiler jusqu'à "Choix AppAttente" en appuyant sur **[▼]** ou **[▲]**, puis appuyer sur **[▶]**.

5 Sélectionner "Oui" ou "Non" (défaut) en appuyant sur **[▼]** ou **[▲]**.

6 Appuyer sur **[Sauv.]**, puis sur **[OFF]**.

Choix d'appel en attente de luxe

Sur réception d'un second appel, il est possible de choisir le mode de traitement de l'appel en sélectionnant l'un des choix affichés.

Nota:

- Il est possible que la compagnie de téléphone n'offre pas tous les choix indiqués ci-dessous.

Affichage	Signification
Réponse	Prise du second appel et mise en attente du premier.
Garde	Le second appel est mis en garde. Le demandeur entend le message de garde préenregistré émis par la compagnie de téléphone.
Message	Le second demandeur entend le message d'occupation de la compagnie de téléphone (Ex.: "Nous ne sommes pas en mesure de prendre votre appel pour le moment.") et la communication est coupée.

Appels entrants et sortants

Affichage	Signification
Renvoi	Le second demandeur est acheminé à votre boîte vocale si vous êtes abonné. Contacter la compagnie de téléphone pour plus de renseignements sur ses services de messagerie vocale.
Libérer	L'appel en cours est coupé et la communication est établie avec le demandeur en attente.
Conférence	La communication avec le second demandeur est établie et est combinée avec le premier appel pour un appel conférence.
Reprise	Reprise de la communication avec le demandeur mis en attente et mise en garde de l'appel en cours.
Libér. appel1	Coupe la communication avec le premier interlocuteur dans le cadre d'un appel conférence.
Libér. appel2	Coupe la communication avec le second interlocuteur dans le cadre d'un appel conférence.

Utilisation du service d'appel en attente de luxe

- 1 Lorsque la tonalité d'appel en attente est émise et que l'indication "Attente" s'affiche, appuyer alors sur **[Comm.]**.

- Le menu des options s'affiche.

Exemple: 

- 2 Pour sélectionner une option, appuyer sur une des touches suivantes:

- [1] "Réponse"
- [2] "Garde"
- [3] "Message"
- [4] "Renvoi"
- [5] "Libérer"
- [6] "Conférence"

OU

Défiler jusqu'à l'option désirée en appuyant sur **[v]** ou **[▲]**, puis sur **[▶]**.

Après sélection de "Réponse" ou "Garde":
Pour sélectionner une autre option, appuyer de nouveau sur **[Comm.]**, puis appuyer sur **[1]** ("Reprise"), **[2]** ("Libérer") ou **[3]** ("Conférence").

Après sélection de "Conférence":
Pour sélectionner une autre option, appuyer de nouveau sur **[Comm.]**, puis appuyer sur **[1]** ("Libér. appel1") ou **[2]** ("Libér. appel2").

Nota:

- Pour quitter le menu des options, attendre 20 secondes. L'affichage du menu est remplacé par celui de la durée de l'appel.

Répertoire téléphonique

Utilisation du répertoire téléphonique

Le répertoire téléphonique du combiné permet de faire des appels sans avoir à composer les numéros à la main. Le répertoire peut comporter jusqu'à 50 noms et numéros de téléphone; il est possible d'effectuer la recherche des inscriptions par le nom.

Ajout d'inscriptions au répertoire

1 Appuyer sur **[Répertoire]**.

Appels Réper-
reçus toire

2 Appuyer sur **[Ajout.]**.

- L'afficheur indique le nombre d'inscriptions en mémoire.

Exemple: Répertoire
7 rubriques
Ajout. Recher

3 Entrer un nom ne comportant pas plus de 16 caractères. Voir la table des caractères ci-contre.

Entrer nom
Retour Suiv.

4 Appuyer sur **[Suiv.]**.

5 Entrer un numéro de téléphone (maximum de 32 chiffres).

- Si une pause doit être insérée dans une séquence de composition, appuyer sur **[PAUSE]** à l'endroit requis (p. 21).

Entrer no tél.

6 Appuyer sur **[Suiv.]**.

- Pour modifier un nom et un numéro de téléphone, appuyer sur **[Modif.]**, puis recommencer à partir de l'étape 3.

Exemple: Tom
555-765-4321
Modif. Sauv.

7 Appuyer sur **[Sauv.]**.

- Pour mémoriser d'autres entrées, recommencer depuis l'étape 2.

8 Appuyer sur **[OFF]**.

Table des caractères

Entrer les noms au moyen des touches numériques. Pour entrer un caractère, appuyer sur la touche lui correspondant, à plusieurs reprises au besoin. Pour entrer un autre caractère correspondant à la même touche, appuyer d'abord sur **[>]** pour déplacer le curseur jusqu'à l'espace suivant.

Touche	Caractères
[1]	& ' () , - . / 1
[2]	a b c A B C 2
[3]	d e f D E F 3
[4]	g h i G H I 4
[5]	j k l J K L 5
[6]	m n o M N O 6
[7]	p q r s P Q R S 7
[8]	t u v T U V 8
[9]	w x y z W X Y Z 9
[0]	0 Espace
[*]	*
[#]	#
[CLEAR]	Suppression d'un caractère

Correction d'erreurs

Appuyer sur **[<]** ou **[>]** pour amener le curseur sur le caractère erroné, puis appuyer sur **[CLEAR]**. Entrer le bon caractère.

Nota:

- Pour supprimer tous les caractères à la fois, maintenir la touche **[CLEAR]** enfoncée.

Répertoire téléphonique

Composition à partir du répertoire téléphonique

Il est possible de lancer une recherche au sein du répertoire en faisant défiler les inscriptions classées par ordre alphabétique.

- Appuyer sur **[Répertoire]**.
 - Pour une recherche rapide, passer directement à l'étape 3.
- Appuyer sur **[Recher]**.

0-9=Recher. nom
▼▲=DéfilerListe

- Appuyer à répétition sur **[▼]** ou **[▲]** pour afficher la rubrique désirée.
 - Pour quitter le répertoire, appuyer sur **[OFF]**.
- Appuyer sur **[↶]**, **[↷]** ou **[Appel]**.

Nota:

- Pour afficher un numéro comportant plus de 16 chiffres, suivre les étapes 1 à 3, puis appuyer sur **[Modif.]** et **[Suiv.]**. La vérification terminée, appuyer sur **[OFF]**.

Recherche d'un nom par son initiale

- Appuyer sur **[Répertoire]**, puis sur **[Recher]**.
- Appuyer sur les touches de composition (**[0]** à **[9]**, **[#]** ou **[*]**) correspondant à la première lettre du nom recherché (voir la table des caractères à la page 24).
Exemple: "LISA"
Appuyer à répétition sur **[5]** pour afficher tous les noms commençant par la lettre "L".
 - Si aucun nom ne commence par la lettre entrée, le nom commençant par la lettre suivante s'affiche.
- Appuyer à répétition sur **[▼]** pour afficher l'inscription désirée.
 - Pour quitter le répertoire, appuyer sur **[OFF]**.
 - Pour composer le numéro affiché, appuyer sur **[↶]**, **[↷]** ou **[Appel]**.

Modification des données dans le répertoire téléphonique

- Appuyer sur **[Répertoire]**, puis sur **[Recher]**.
- Appuyer à répétition sur **[▼]** ou **[▲]** pour afficher la rubrique désirée.
- Appuyer sur **[Modif.]**.
- Au besoin, modifier le nom. Se reporter à la table des caractères à la page 24.
- Appuyer sur **[Suiv.]**.
- Au besoin, modifier le numéro de téléphone.
- Appuyer sur **[Suiv.]**, puis sur **[Sauv.]**.
 - Pour modifier d'autres inscriptions, recommencer à partir de l'étape 2.
- Appuyer sur **[OFF]**.

Suppression de données dans le répertoire téléphonique

- Appuyer sur **[Répertoire]**, puis sur **[Recher]**.
- Appuyer à répétition sur **[▼]** ou **[▲]** pour afficher la rubrique désirée.
- Appuyer sur **[CLEAR]**.
- Appuyer sur **[Oui]**.
 - Pour annuler la suppression, appuyer sur **[Non]**.
 - Pour supprimer d'autres inscriptions, recommencer depuis l'étape 2.
- Appuyer sur **[OFF]**.

Répertoire téléphonique

Composition séquentielle

Cette fonction permet de composer, dans le cours d'une communication, des numéros de téléphone inscrits au répertoire.

Exemple: Avec une carte d'appel pour interurbains

- ① Composition à partir du répertoire téléphonique:
1-800-012-3456 (numéro d'accès pour carte d'appel).
- ② Après l'invite vocale, composition à partir du répertoire téléphonique:
1234 (numéro de NIP pour carte d'appel).
- ③ Après l'invite vocale, composition à partir du répertoire téléphonique:
1-555-012-3456 (numéro appelé).

1 Au cours d'une communication avec un interlocuteur extérieur, appuyer sur [MENU].

2 Appuyer sur [1] pour sélectionner "Répertoire".

3 Appuyer à répétition sur [▼] ou [▲] pour afficher la rubrique désirée.

4 Appuyer sur [Appel].

- Pour composer d'autres numéros, recommencer depuis l'étape 1.

Nota:

- Lors de la mémorisation du numéro d'accès pour la carte d'appel et du NIP dans le répertoire comme étant une seule et même inscription, appuyer sur [PAUSE] pour insérer des délais après le numéro d'accès et le NIP là où cela est nécessaire (p. 21).
- Avec un téléphone à impulsions, il est nécessaire d'appuyer sur [*] avant d'appuyer sur [MENU] à l'étape 1 pour pouvoir utiliser temporairement la composition par tonalité.

Copie de rubriques du répertoire téléphonique (KX-TG2432C seulement)

Il est possible de copier une ou toutes les rubriques du répertoire d'un combiné dans celui de l'autre combiné.

Important:

- S'assurer que le combiné de destination n'est pas utilisé.
- Ne pas placer le combiné sur le poste de base ou le chargeur tant que la copie n'est pas terminée car cela aurait pour effet d'interrompre le processus.
- Si un appel extérieur est reçu pendant la copie du répertoire, le processus est automatiquement arrêté. Il sera nécessaire de reprendre la copie plus tard.

Copie d'une rubrique

1 Appuyer sur [MENU].

2 Défiler jusqu'à "Copier répert." en appuyant sur [▼] ou [▲], puis appuyer sur [▶].

3 Défiler jusqu'à "Copier 1 rubr." en appuyant sur [▼] ou [▲], puis appuyer sur [▶].

4 Appuyer à répétition sur [▼] ou [▲] pour afficher la rubrique désirée.

- Pour lancer une recherche par l'initiale, se reporter à la page 25.

5 Appuyer sur [Envoi].

- Après la fin de la copie, l'indication "Terminé" s'affiche.
- Les messages "Répertoire Réception" et "Répertoire Reçu" s'affichent sur le combiné de destination.
- Pour copier une autre rubrique, recommencer depuis l'étape 4.

6 Appuyer sur [OFF].

Répertoire téléphonique

Copie de toutes les rubriques

- 1 Appuyer sur **[MENU]**.
- 2 Défiler jusqu'à "Copier répert." en appuyant sur **[▼]** ou **[▲]**, puis appuyer sur **[▶]**.
- 3 Défiler jusqu'à "Copier tout" en appuyant sur **[▼]** ou **[▲]**, puis appuyer sur **[▶]**.
 - Après la fin de la copie, l'indication "Terminé" s'affiche.
 - Les messages "Répertoire Réception" et "Répertoire Reçu" s'affichent sur le combiné de destination.
- 4 Appuyer sur **[OFF]**.

Service d'affichage du demandeur

Utilisation du service d'affichage du demandeur

Cet appareil est compatible avec le service d'affichage du demandeur offert par les compagnies de téléphone. Sur abonnement au service d'affichage du demandeur, les nom et numéro de téléphone du demandeur s'affichent et sont mémorisés dans la liste des demandeurs.

Caractéristiques

Lorsqu'un appel est reçu, le nom ou le numéro de téléphone du demandeur s'affiche sur le combiné.

Les renseignements sur les 50 derniers demandeurs sont inscrits sur une liste des demandeurs, ce qui permet de rappeler les demandeurs dont on a raté l'appel. Les renseignements sont classés à partir du plus récent appel jusqu'au plus ancien.

- Lorsque les renseignements sur le demandeur saisis lors de la réception d'un appel correspondent à une inscription au répertoire:
 - Le nom mémorisé est affiché et inscrit sur la liste des demandeurs. (**Affichage personnalisé du nom**)
- Pendant l'écoute, sur le combiné, des messages enregistrés sur le répondeur, il est possible de rappeler le demandeur sans avoir à composer le numéro de téléphone (p. 47).
- Si l'appareil ne peut saisir les renseignements sur le demandeur, l'un ou l'autre des messages suivants s'affiche:
 - "**Nom et numéro non disponibles**"/
 - "**Non disponible**"*1: Le demandeur appelle depuis un secteur dans lequel le service d'identification du demandeur n'est pas disponible.
 - "**Appel privé**": Le demandeur a demandé qu'aucun renseignement le concernant ne soit transmis.
 - "**Interurbain**": Il s'agit d'un appel interurbain.

- Si l'appareil est relié à un autocommutateur, il se pourrait que les renseignements sur le demandeur ne puissent être saisis. Communiquer avec le fournisseur du système.

*1 Affiché pendant la consultation de la liste des demandeurs.

Service d'affichage du demandeur

Liste des demandeurs

L'appareil peut mémoriser les renseignements concernant un total de 50 demandeurs et les regrouper sur une liste de demandeurs.

L'utilisateur peut, à partir de cette liste, rappeler les demandeurs dont il a manqué l'appel.

- Les renseignements sur le demandeur incluent le nom et le numéro de téléphone, la date et l'heure de l'appel et le nombre de fois que ce même demandeur a appelé.

Appels manqués

Si un appel est laissé sans réponse, l'appareil le traite comme étant un appel manqué. Le nombre d'appels manqués s'affiche sur la fenêtre d'affichage du combiné. Cela indique à l'utilisateur s'il devrait consulter la liste des demandeurs pour savoir qui a appelé pendant son absence.

Exemple: Combiné décroché du poste de base ou du chargeur

10 appelsManqués
Appels Réper-
reçus toire

Nota:

- Lorsque de nouveaux messages ont été enregistrés, "Nouveau message" est affiché à la place de "appelsManqués".

Consultation et utilisation de la liste des demandeurs

- 1 Appuyer sur [▼] ou [▲] pour accéder à la liste des demandeurs.
- 2 Appuyer sur [▼] pour rechercher l'appel le plus récent ou sur [▲] pour l'appel le plus ancien.
 - Le nom et le numéro de téléphone du demandeur s'affichent en alternance.

Exemple:

SMITH, JACK
29 JUIN 15:10

↑

555-333-4444
29 JUIN 15:10

- Pour quitter la liste des demandeurs, appuyer sur [OFF].

3 Appuyer sur [↶] ou [↷].

Nota:

- Il est également possible d'accéder à la liste des demandeurs en appuyant sur [Appels reçus].
- Il ne sera pas possible de rappeler le demandeur si les renseignements le concernant ne comportent pas son numéro de téléphone.
- Dans certains cas, il sera peut-être nécessaire de modifier le numéro avant d'en lancer la composition. (Par exemple, il pourrait être nécessaire d'ajouter le chiffre "1" pour des appels interurbains.)
- KX-TG2432C seulement:
Chaque combiné possède sa propre liste de demandeurs. Si la liste a fait l'objet d'une consultation ou si un appel a été pris sur un combiné, les mêmes renseignements seront accessibles sur l'autre combiné sous la rubrique "appelsManqués".

Symboles affichés

- Si un demandeur devait appeler plus d'une fois, le nombre de fois ("x2" à "x9") est affiché. Seules la date et l'heure du plus récent appel sont mémorisées.
- Une coche ✓ est affichée à côté des appels pris ou à propos desquels les renseignements ont été affichés sur ce combiné.

Modification d'un numéro d'un demandeur

Il est possible de modifier un numéro dans la liste des demandeurs en ajoutant le code d'interurbain "1" ou en retirant le code régional.

- 1 Appuyer sur [▼] ou [▲] pour accéder à la liste des demandeurs.
- 2 Appuyer à répétition sur [▼] ou [▲] pour afficher la rubrique désirée.

Service d'affichage du demandeur

3 Appuyer à répétition sur **[Modif.]** jusqu'à ce que le numéro de téléphone soit affiché dans le format désiré.

Sur chaque pression de **[Modif.]**, le numéro de téléphone change de format comme suit:

① 1 – Code régional – Numéro de téléphone local

Exemple:

② Numéro de téléphone local

Exemple:

③ Code régional – Numéro de téléphone local

Exemple:

4 Pour retourner un appel, appuyer sur **[↶]** ou **[↷]**.

Nota:

- Le numéro modifié à l'étape 3 ne sera pas conservé sur la liste des demandeurs.

Mise en mémoire des données des demandeurs dans le répertoire téléphonique

Les noms et numéros de téléphone inscrits sur la liste des demandeurs peuvent être sauvegardés dans le répertoire téléphonique de chaque combiné.

1 Appuyer sur **[▼]** ou **[▲]** pour accéder à la liste des demandeurs.

2 Appuyer à répétition sur **[▼]** ou **[▲]** pour afficher la rubrique désirée.

- Pour modifier le numéro, appuyer à répétition sur **[Modif.]** jusqu'à ce que le numéro de téléphone soit affiché dans le format désiré (voir "Modification d'un numéro d'un demandeur", étape 3).

3 Appuyer sur **[Sauv.]**.

- En l'absence de renseignements nominatifs sur le demandeur, le message "Entrer nom" s'affiche.
- ① Au besoin, entrer le nom (voir page 24, étape 3).
- ② Appuyer sur **[Suiv.]**, puis sur **[Sauv.]**.

- Pour mémoriser d'autres inscriptions, recommencer depuis l'étape 2.

4 Appuyer sur **[OFF]** pour quitter le mode de programmation.

Nota:

- Si les renseignements sur le demandeur ne comportent pas de numéro de téléphone, il ne sera pas possible de les inscrire au répertoire.

Suppression des données sur le demandeur

Suppression des données d'un demandeur en particulier

1 Appuyer sur **[▼]** ou **[▲]** pour accéder à la liste des demandeurs.

2 Appuyer à répétition sur **[▼]** ou **[▲]** pour afficher la rubrique désirée.

3 Appuyer sur **[CLEAR]**.

- Pour supprimer d'autres inscriptions, recommencer depuis l'étape 2.
- Pour quitter la liste des demandeurs, appuyer sur **[OFF]**.

Suppression de toutes les données de la liste des demandeurs

Avant de supprimer toutes les entrées, s'assurer d'avoir affiché tous les appels manqués.

1 Appuyer sur **[▼]** ou **[▲]** pour accéder à la liste des demandeurs.

2 Appuyer sur **[Supp.tout]**.

- Pour annuler la suppression, appuyer sur **[Non]**.

3 Appuyer sur **[Oui]**.

Intercommunication - Fonctions

Intercommunication

Il est possible de communiquer entre un combiné et le poste de base (et entre deux combinés dans le cas du modèle KX-TG2432C seulement).

Nota:

- Si la voix de l'interlocuteur est difficilement intelligible lorsque entendue sur le haut-parleur, baisser le volume.
- Si un appel est reçu pendant une intercommunication, deux tonalités sont émises (p. 36). Pour prendre l'appel, appuyer sur **[OFF]**, puis sur **[↶]** ou **[↷]**.
- Il n'est pas possible de changer la tonalité de la sonnerie des intercommunications.

Modèle KX-TG2431C

Du combiné au poste de base

1 Combiné:

- Appuyer sur **[INTERCOM]**.
- Des tonalités sont émises pendant une minute sur le poste de base.
 - Pour interrompre la recherche de personnes, appuyer sur **[OFF]**.

2 Poste de base:

Appuyer sur **[LOCATOR/INTERCOM]** pour répondre à la recherche de personnes.

3 Combiné:

La conversation terminée, appuyer sur **[OFF]**.

Nota:

- Pendant une intercommunication, l'utilisateur du combiné peut mettre le haut-parleur en circuit en appuyant sur **[↷]**. Pour remettre le récepteur en circuit, appuyer sur **[↶]**.
- Pour régler le volume sur le haut-parleur du poste de base, appuyer à répétition sur **[Λ]** ou **[V]**. Huit niveaux (haut à bas) sont disponibles.

Du poste de base au combiné

1 Poste de base:

Appuyer sur **[LOCATOR/INTERCOM]**.

- Des tonalités sont émises pendant une minute sur le combiné.
- Pour interrompre la recherche de personnes, appuyer sur **[LOCATOR/INTERCOM]**.

2 Combiné:

Appuyer sur **[↶]**, **[↷]** ou **[INTERCOM]** pour répondre à la recherche de personnes.

3 Poste de base:

Lorsque la personne recherchée répond, parler dans le microphone.

4 Poste de base:

La conversation terminée, appuyer sur **[LOCATOR/INTERCOM]**.

Nota:

- Il est possible de localiser un combiné égaré en lançant une recherche de personnes. (**Localisateur de combiné**)

Intercommunication - Fonctions

Modèle KX-TG2432C

Pour appeler l'appareil désiré, sélectionner le numéro de poste affiché dans le coin supérieur droit de la fenêtre d'affichage de chaque combiné. Le numéro du poste de base est 0.

- Pour vérifier le numéro de poste du combiné ([1] ou [2]), le placer sur le poste de base ou le chargeur.
- Le numéro du combiné appelé ou à partir duquel la recherche de personnes a été lancé s'affiche sur le poste de base (H 1 ou H 2).

Du combiné au poste de base

1 Combiné:

Appuyer sur **[INTERCOM]**, puis sur **[0]**.

- Il est également possible de sélectionner le poste de base en appuyant sur **[▼]** ou **[▲]**, puis sur **[►]**.
- La sonnerie se fait entendre pendant une minute sur le poste de base.
- Pour interrompre la recherche de personnes, appuyer sur **[OFF]**.

2 Poste de base:

Appuyer sur **[LOCATOR/INTERCOM 1]** ou **[LOCATOR/INTERCOM 2]** pour répondre à la recherche de personnes.

3 Combiné:

La conversation terminée, appuyer sur **[OFF]** ou placer le combiné sur le poste de base ou le chargeur.

Nota:

- Pendant une intercommunication, l'utilisateur du combiné peut mettre le haut-parleur en circuit en appuyant sur **[☞]**. Pour remettre le récepteur en circuit, appuyer sur **[☜]**.
- Pour régler le volume sur le haut-parleur du poste de base, appuyer à répétition sur **[Λ]** ou **[V]**. Huit niveaux (haut à bas) sont disponibles.

Du poste de base à un combiné

1 Poste de base:

Appuyer sur **[LOCATOR/INTERCOM 1]** ou **[LOCATOR/INTERCOM 2]**.

- Des tonalités sont émises pendant une minute sur le combiné.
- Pour interrompre la recherche de personnes, appuyer sur **[LOCATOR/INTERCOM 1]** ou **[LOCATOR/INTERCOM 2]**.

2 Combiné:

Appuyer sur **[☞]**, **[☜]** ou **[INTERCOM]** pour répondre à la recherche de personnes.

3 Poste de base:

Lorsque la personne recherchée répond, parler dans le microphone.

4 Poste de base:

La conversation terminée, appuyer sur **[LOCATOR/INTERCOM 1]** ou **[LOCATOR/INTERCOM 2]**.

Nota:

- Il est possible de localiser un combiné égaré en lançant une recherche de personnes. (**Localisateur de combiné**)

D'un combiné à l'autre

Exemple: appel du combiné 1 au combiné 2

1 Combiné 1:

Appuyer sur **[INTERCOM]**, puis entrer le numéro de poste de l'autre combiné **[2]**.

- Il est également possible de sélectionner le combiné en appuyant sur **[▼]** ou **[▲]**, puis sur **[►]**.
- Des tonalités sont émises pendant une minute sur le combiné appelé.
- Pour interrompre la recherche de personnes, appuyer sur **[OFF]**.

2 Combiné 2:

Appuyer sur **[☞]**, **[☜]** ou **[INTERCOM]** pour prendre l'appel.

3

La conversation terminée, appuyer sur **[OFF]** ou placer le combiné sur le poste de base ou le chargeur.

Intercommunication - Fonctions

Transfert d'un appel (KX-TG2432C seulement)

Il est possible de transférer les appels extérieurs d'un combiné à l'autre.

- 1 Au cours d'une communication avec un interlocuteur extérieur, appuyer sur **[INTERCOM]**.
 - L'appel est mis en garde.
- 2 Pour lancer une recherche de personnes sur l'autre combiné, appuyer sur **[combiné[1]]** ou **[combiné[2]]**.
- 3 Attendre que la personne demandée réponde.
 - Pour répondre sur le combiné appelé, appuyer sur **[↶]**, **[↷]** ou **[INTERCOM]**.
 - En l'absence de réponse, appuyer sur **[↶]** ou **[↷]** pour reprendre l'appel extérieur.
- 4 Pour terminer le transfert, appuyer sur **[OFF]**.

Transfert d'un appel sans parler au destinataire

- 1 Au cours d'une communication, appuyer sur **[INTERCOM]**, puis sur **[combiné[1]]** ou **[combiné[2]]**.
- 2 Appuyer sur **[OFF]**.
 - La sonnerie se déclenche sur le combiné vers lequel l'appel est transféré.

Nota:

- Si l'appel est laissé sans réponse, appuyer sur **[↶]** ou **[↷]** pour reprendre l'appel. Si après une minute, il n'y a pas de réponse, la sonnerie se déclenche sur le combiné ayant lancé le transfert. Après un autre délai de 4 minutes sans réponse, la communication sera coupée.

Conférences téléphoniques (KX-TG2432C seulement)

Cette fonction permet d'établir la communication entre les utilisateurs de deux combinés et un interlocuteur extérieur.

- 1 Au cours d'une communication avec un interlocuteur extérieur, appuyer sur **[INTERCOM]**.
 - L'appel est mis en garde.
- 2 Pour lancer une recherche de personnes sur l'autre combiné, appuyer sur **[combiné[1]]** ou **[combiné[2]]**.
- 3 Lorsque la personne demandée répond, appuyer sur **[Conf.]** sur le combiné ayant lancé la recherche de personnes pour établir un appel conférence.
 - "Conférence" s'affiche.
 - Pour quitter la conférence, appuyer sur **[OFF]**. Les deux autres interlocuteurs peuvent poursuivre la conversation.

Nota:

- L'appel extérieur peut être mis en garde au cours d'un appel conférence en appuyant sur **[HOLD]**. La communication entre les postes n'est pas coupée. Seule la personne ayant mis l'appel en garde peut lever la garde et poursuivre l'appel conférence en appuyant sur **[Conf.]**.

Paramètres programmables

Guide de programmation

La table des fonctions programmables ci-dessous est fournie pour fins de référence. Pour de plus amples renseignements sur chacune de ces fonctions, se reporter aux pages indiquées. Pour programmer, appuyer sur **[MENU]**, appuyer sur **[▼]** ou **[▲]** pour naviguer dans le menu, puis sur **[▶]** ou **[Sélec.]** lorsque la rubrique ou le paramètre désiré est affiché.

Important:

- Avant d'effectuer la programmation, s'assurer que ni le poste de base ni le combiné sont utilisés. Le combiné doit être utilisé à proximité du poste de base. Il doit aussi être décroché du poste de base ou du chargeur.

Menu principal	Sous-menu 1	Sous-menu 2	Page
Lecture message	–	–	p. 46
Param. sonnerie	Volume sonnerie	–	p. 35
	Tonalité sonn.	–	p. 36
	Tonalité inter.	–	p. 36
Date et heure ^{*1}	–	–	p. 17
Rehaut des voix	–	–	p. 37
Copier répert. ^{*2}	Copier 1 rubr.	–	p. 26
	Copier tout	–	p. 27
Soutien client	–	–	p. 40
Réglage initial	Régler répondeur	Nbre sonneries ^{*1}	p. 49
		Durée enreg. ^{*1}	p. 50
		Code distance ^{*1}	p. 49
	Avis de message	–	p. 50
	Contraste DCL	–	p. 37
	Tonalité touche	–	p. 39
	Communic. auto	–	p. 37
	Ajust.horodateur ^{*1}	–	p. 40
	Régler ligne	Rég. mode compo. ^{*1}	p. 38
		Touche commut. ^{*1}	p. 38
		Rég. mode ligne ^{*1}	p. 38
		Choix AppAttente ^{*1}	p. 22
	Enregistrement	–	p. 39
	Changer langue	Affichage	p. 16
Guide vocal ^{*1}		p. 16	

*1 Si la programmation de ces paramètres est effectuée sur l'un des combinés, il n'est pas nécessaire d'effectuer ce même paramétrage sur l'autre combiné (KX-TG2432C seulement).

*2 KX-TG2432C seulement.

Paramètres programmables

Nota:

- Pour quitter le mode de programmation, appuyer sur **[OFF]** à n'importe quel moment.
- Pour revenir au menu précédent, appuyer sur **[◀]** ou **[Ret.]**, ou appuyer sur **[▶]** ou **[Sélec.]** pendant l'affichage de l'indication "**(Retour)**".

Paramétrage de la sonnerie

Volume de la sonnerie du combiné

Quatre niveaux (haut/moyen/bas/désactivé) sont disponibles. Par défaut, le volume est réglé sur HAUT.

- 1 Appuyer sur **[MENU]**.
- 2 Défiler jusqu'à "**Param. sonnerie**" en appuyant sur **[▼]** ou **[▲]**, puis appuyer sur **[▶]**.

Param. sonnerie

- 3 Défiler jusqu'à "**Volume sonnerie**" en appuyant sur **[▼]** ou **[▲]**, puis appuyer sur **[▶]**.

Volume sonnerie

- 4 Appuyer à répétition sur **[▼]** ou **[▲]** pour sélectionner le volume désiré.

Volume sonnerie
 Bas ■■■■■■ Haut
 ↓Ret. ▼▲ Sauv.↓

- Pour désactiver la sonnerie, appuyer à répétition sur **[▼]** jusqu'à ce que "**Sans sonnerie ?**" s'affiche.

- 5 Appuyer sur **[Sauv.]**.

Nota:

- Lorsque la sonnerie est désactivée, le message "**sans sonnerie**" s'affiche sur le combiné. La sonnerie ne se déclenche pas sur réception d'un appel extérieur. La sonnerie du combiné se déclenche à bas volume sur réception d'une intercommunication.

Paramètres programmables

Tonalité de la sonnerie du combiné

Il est possible de changer la tonalité de la sonnerie des appels extérieurs. L'utilisateur peut choisir parmi trois tonalités et quatre mélodies. Le réglage par défaut est "tonalité 1".

- 1 Appuyer sur **[MENU]**.
- 2 Défiler jusqu'à "**Param. sonnerie**" en appuyant sur **[▼]** ou **[▲]**, puis appuyer sur **[▶]**.

Param. sonnerie

- 3 Défiler jusqu'à "**Tonalité sonn.**" en appuyant sur **[▼]** ou **[▲]**, puis appuyer sur **[▶]**.

Tonalité sonn.

- 4 Appuyer à répétition sur **[▼]** ou **[▲]** pour sélectionner le réglage désiré.

Tonalité sonn.
1=tonalité 1
↓Ret. ▼▲ Sauv.↵

- Il est également possible de sélectionner la tonalité de la sonnerie en appuyant sur les touches **[1]** à **[7]**.
- Si la sonnerie a été désactivée, la sonnerie ne peut se déclencher sur le combiné.

- 5 Appuyer sur **[Sauv.]**, puis sur **[OFF]**.

Nota:

- Si l'utilisateur souscrit à un service de sonnerie distinctive, il est recommandé de sélectionner une tonalité 1 à 3. Si une mélodie est sélectionnée, il ne sera pas possible de distinguer les lignes au moyen de leurs sonneries.
- Si une mélodie est sélectionnée, la sonnerie continuera de se faire entendre pendant quelques secondes si:
 - le demandeur raccroche avant que son appel n'ait été pris.

- une autre personne prend l'appel sur un autre téléphone branché sur la même ligne.

Tonalité d'interruption sur le combiné

Cette tonalité est émise pour aviser l'utilisateur engagé dans une intercommunication de l'arrivée d'un appel (p. 31).

"2" (par défaut): la tonalité est émise deux fois.

"Oui": la tonalité se fait entendre tant que la ligne sonne.

"Non": la fonction est désactivée.

- 1 Appuyer sur **[MENU]**.
- 2 Défiler jusqu'à "**Param. sonnerie**" en appuyant sur **[▼]** ou **[▲]**, puis appuyer sur **[▶]**.
- 3 Défiler jusqu'à "**Tonalité inter.**" en appuyant sur **[▼]** ou **[▲]**, puis appuyer sur **[▶]**.
- 4 Appuyer à répétition sur **[▼]** ou **[▲]** pour sélectionner le réglage désiré.
- 5 Appuyer sur **[Sauv.]**, puis sur **[OFF]**.

Paramètres programmables

Paramétrage des fonctions de communication

Prise automatique des appels

Lorsque cette fonction est activée, il est possible de prendre les appels en décrochant tout simplement le combiné du poste de base ou du chargeur sans avoir à appuyer sur [↵]. Par défaut, cette fonction est désactivée.

- 1 Appuyer sur [MENU].
- 2 Défiler jusqu'à "Réglage initial" en appuyant sur [▼] ou [▲], puis appuyer sur [▶].
- 3 Défiler jusqu'à "Communic. auto" en appuyant sur [▼] ou [▲], puis appuyer sur [▶].
- 4 Sélectionner "Oui" ou "Non" (défaut) en appuyant sur [▼] ou [▲].
- 5 Appuyer sur [Sauv.], puis sur [OFF].

Nota:

- Si l'utilisateur souscrit au service d'identification du demandeur et qu'il désire consulter les renseignements sur le demandeur sur l'afficheur du combiné après décrochage pour prendre l'appel, il est nécessaire de désactiver cette fonction.

Rehaut des voix

Il est possible d'activer ou de désactiver la fonction de rehaussement des voix. Par défaut, cette fonction est désactivée.

- 1 Appuyer sur [MENU].
- 2 Défiler jusqu'à "Rehaut des voix" en appuyant sur [▼] ou [▲], puis appuyer sur [▶].
- 3 Sélectionner "Oui" ou "Non" (défaut) en appuyant sur [▼] ou [▲].
- 4 Appuyer sur [Sauv.], puis sur [OFF].
 - Lorsque cette fonction est activée, l'indication "((V))" s'affiche.

Paramétrage des fonctions d'affichage

Contraste de l'afficheur du combiné

Il y a 6 niveaux de contraste de l'affichage à cristaux liquides. Le réglage par défaut est au niveau 3.

- 1 Appuyer sur [MENU].
- 2 Défiler jusqu'à "Réglage initial" en appuyant sur [▼] ou [▲], puis appuyer sur [▶].
- 3 Défiler jusqu'à "Contraste DCL" en appuyant sur [▼] ou [▲], puis appuyer sur [▶].
- 4 Appuyer à répétition sur [▼] ou [▲] pour sélectionner le réglage désiré.
- 5 Appuyer sur [Sauv.], puis sur [OFF].

Paramètres programmables

Paramétrage du téléphone

Mode de composition

S'il n'est pas possible de faire des appels, modifier ce paramètre d'après le service téléphonique utilisé.

"**Tonalité**" (par défaut): composition par tonalité.

"**Impulsions**": composition à impulsions.

- 1 Appuyer sur **[MENU]**.
- 2 Défiler jusqu'à "**Réglage initial**" en appuyant sur **[▼]** ou **[▲]**, puis appuyer sur **[▶]**.
- 3 Défiler jusqu'à "**Régler ligne**" en appuyant sur **[▼]** ou **[▲]**, puis appuyer sur **[▶]**.
- 4 Défiler jusqu'à "**Rég. mode compo.**" en appuyant sur **[▼]** ou **[▲]**, puis appuyer sur **[▶]**.
- 5 Appuyer à répétition sur **[▼]** ou **[▲]** pour sélectionner le réglage désiré.
- 6 Appuyer sur **[Sauv.]**, puis sur **[OFF]**.

Temporisation de la touche commutateur

La temporisation - ou délai - est fonction du central téléphonique ou de l'autocommutateur privé hôte.

Temporisations disponibles: "90ms" (millisecondes), "100ms", "110ms", "250ms", "300ms", "400ms", "600ms" ou "700ms" (par défaut).

- 1 Appuyer sur **[MENU]**.
- 2 Défiler jusqu'à "**Réglage initial**" en appuyant sur **[▼]** ou **[▲]**, puis appuyer sur **[▶]**.
- 3 Défiler jusqu'à "**Régler ligne**" en appuyant sur **[▼]** ou **[▲]**, puis appuyer sur **[▶]**.

4 Défiler jusqu'à "**Touche commut.**" en appuyant sur **[▼]** ou **[▲]**, puis appuyer sur **[▶]**.

5 Appuyer à répétition sur **[▼]** ou **[▲]** pour sélectionner le réglage désiré.

6 Appuyer sur **[Sauv.]**, puis sur **[OFF]**.

Nota:

- Si l'appareil est relié à un autocommutateur privé, certaines de ses fonctions (transfert d'appels, etc.) pourraient ne pas fonctionner convenablement. Communiquer avec le fournisseur de l'autocommutateur pour permettre un paramétrage convenable.

Mode de la ligne

Le mode de contrôle de la ligne est pré-établi à "B" et ne devrait pas, sauf exception, être modifié. Si "**Ligne occupée**" sur le combiné n'est pas affiché convenablement, il se pourrait que le réglage du mode de contrôle de la ligne ne soit pas correct. Sélectionner le mode "A".

- 1 Appuyer sur **[MENU]**.
- 2 Défiler jusqu'à "**Réglage initial**" en appuyant sur **[▼]** ou **[▲]**, puis appuyer sur **[▶]**.
- 3 Défiler jusqu'à "**Régler ligne**" en appuyant sur **[▼]** ou **[▲]**, puis appuyer sur **[▶]**.
- 4 Défiler jusqu'à "**Rég. mode ligne**" en appuyant sur **[▼]** ou **[▲]**, puis appuyer sur **[▶]**.
- 5 Appuyer à répétition sur **[▼]** ou **[▲]** pour sélectionner le réglage désiré.
- 6 Appuyer sur **[Sauv.]**, puis sur **[OFF]**.

Paramètres programmables

Autres paramétrages

Tonalité des touches du combiné

Il est possible de sélectionner si oui ou non des tonalités de confirmation ou d'indication d'erreur sont entendues sur pression des touches. Par défaut, cette fonction est activée.

- 1 Appuyer sur **[MENU]**.
- 2 Défiler jusqu'à "Réglage initial" en appuyant sur **[▼]** ou **[▲]**, puis appuyer sur **[▶]**.
- 3 Défiler jusqu'à "Tonalité touche" en appuyant sur **[▼]** ou **[▲]**, puis appuyer sur **[▶]**.
- 4 Sélectionner "Oui" (défaut) ou "Non" en appuyant sur **[▼]** ou **[▲]**.
- 5 Appuyer sur **[Sauv.]**, puis sur **[OFF]**.

Ré-enregistrement du combiné

Si le message "Lien base échoué Se rapprocher de base, essayer" est affiché même lorsque le combiné est près du poste de base, il est possible qu'il soit nécessaire de ré-enregistrer le combiné sur le poste de base.

Important:

- S'assurer que le poste de base n'est pas utilisé.
- Rapprocher le combiné du poste de base au moment de son ré-enregistrement.
- KX-TG2432C seulement:
Vérifier le numéro de poste du combiné ne pouvant plus entrer en communication avec le poste de base en plaçant le combiné sur le poste de base ou le chargeur.
Si le combiné est ré-enregistré en utilisant le numéro de poste [1] ou [2] de l'autre combiné, l'autre combiné ne fonctionnera plus.

- 1 **Combiné:**
Appuyer sur **[MENU]**.
- 2 Défiler jusqu'à "Réglage initial" en appuyant sur **[▼]** ou **[▲]**, puis appuyer sur **[▶]**.
- 3 Défiler jusqu'à "Enregistrement" en appuyant sur **[▼]** ou **[▲]**, puis appuyer sur **[▶]**.
- 4 **Poste de base du KX-TG2431C:**
Maintenir la touche **[LOCATOR/INTERCOM]** enfoncée jusqu'à ce que le voyant de recharge CHARGE clignote.
Poste de base du KX-TG2432C:
Maintenir enfoncée la touche du localisateur du combiné correspondant au combiné devant être ré-enregistré (**[LOCATOR/INTERCOM /]** ou **[LOCATOR/INTERCOM #]**) jusqu'à ce que le numéro du combiné (*H 1* ou *H 2*) s'affiche.
 - Après le début du clignotement du voyant CHARGE, la suite de la procédure doit être effectuée dans un délai de 1 minute.
- 5 **Combiné:**
Appuyer sur **[OK]**, puis attendre jusqu'à ce qu'une tonalité soit émise sur le combiné.
 - L'enregistrement est terminé.

Paramètres programmables

Rectification de l'heure (pour abonnés au service d'affichage du demandeur)

Avec cette fonction, le réglage de la date et de l'heure se fait automatiquement au moment de la saisie des renseignements sur le demandeur. Pour activer cette fonction, sélectionner "Ident.dem[auto]" (par défaut). Pour désactiver la fonction, sélectionner "Manuel".

- 1 Appuyer sur **[MENU]**.
- 2 Défiler jusqu'à "Réglage initial" en appuyant sur **[▼]** ou **[▲]**, puis appuyer sur **[▶]**.
- 3 Défiler jusqu'à "Ajust.horodateur" en appuyant sur **[▼]** ou **[▲]**, puis appuyer sur **[▶]**.
- 4 Sélectionner "Manuel" ou "Ident.dem[auto]" (défaut) en appuyant sur **[▼]** ou **[▲]**.
- 5 Appuyer sur **[Sauv.]**, puis sur **[OFF]**.

Nota:

- Pour utiliser cette fonction, régler d'abord la date et l'heure manuellement (p. 17).

Support technique

Le combiné peut afficher l'adresse Internet à partir de laquelle il est possible de télécharger sur un ordinateur le manuel d'utilisation du téléphone.

- 1 Appuyer sur **[MENU]**.
- 2 Défiler jusqu'à "soutien client" en appuyant sur **[▼]** ou **[▲]**, puis appuyer sur **[▶]**.
 - "www.panasonic.ca" s'affiche.
- 3 Appuyer sur **[OFF]**.

Paramètres programmables

Paramétrage par codes de commandes directes

Il est également possible de paramétrer la plupart des fonctions au moyen de “commandes directes”, c’est-à-dire des codes spéciaux qui donnent directement accès à la fonction à paramétrer. De la sorte, il n’est pas nécessaire de naviguer dans les menus.

Pour de plus amples renseignements sur chacune des fonctions, se reporter aux pages indiquées.

- 1** Appuyer sur **[MENU]**.
- 2** Entrer le code de commande correspondant à la fonction à paramétrer (voir ci-dessous).
- 3** Entrer le code de commande correspondant au paramètre voulu (voir ci-dessous).
 - Cette étape peut varier selon la fonction.
- 4** Appuyer sur **[Sauv.]**.
- 5** Appuyer sur **[OFF]** pour quitter le mode de paramétrage.

Table des codes de commandes directes

Fonction	Code de la fonction	Code du paramètre	Page
Volume de la sonnerie	[1] [1]	[1] : Bas [2] : Moyen [3] : Haut [0] : Non	p. 35
Tonalité de la sonnerie	[1] [2]	[1]–[3] : Tonalité 1–3 [4]–[7] : Mélodie 1–4	p. 36
Tonalité d’interruption	[1] [3]	[1] : Oui [2] : 2 fois [0] : Non	p. 36
Lecture des messages	[2]	–	p. 46
Date et heure	[4]	Voir l’étape 3 à la page 17.	p. 17
Rehaut des voix	[5]	[1] : Oui [0] : Non	p. 37
Copie du répertoire (1 rubrique) ^{*1}	[#] [1]	Voir l’étape 4 à la page 26.	p. 26
Copie du répertoire (tout) ^{*1}	[#] [2]	–	p. 27
Contraste de l’affichage	[0] [1]	[1]–[6] : Niveaux 1–6	p. 37
Tonalité des touches	[0] [2]	[1] : Oui [0] : Non	p. 39
Prise automatique des appels	[0] [3]	[1] : Oui [0] : Non	p. 37
Mode de composition	[0] [5] [1]	[1] : Impulsions [2] : Tonalité	p. 38
Temporisation de la touche commutateur	[0] [5] [2]	[1] : 700 ms [2] : 600 ms [3] : 400 ms [4] : 300 ms [5] : 250 ms [6] : 110 ms [7] : 100 ms [8] : 90 ms	p. 38
Mode de la ligne	[0] [5] [3]	[1] : A [2] : B	p. 38

Paramètres programmables

Fonction	Code de la fonction	Code du paramètre	Page
Options d'appel en attente	[0] [5] [4]	[1]: Oui [0]: Non	p. 22
Nombre de coups de sonnerie	[0] [6] [1]	[2]–[7]: 2–7 coups [0]: Économiseur de frais	p. 49
Durée des messages	[0] [6] [2]	[1]: 1 minute [2]: 2 minutes [3]: 3 minutes [0]: Message réponse seulement	p. 50
Code de commande à distance	[0] [6] [3]	Voir l'étape 5 à la page 49.	p. 49
Langue d'affichage	[0] [8] [1]	[1]: Anglais [2]: Français	p. 16
Langue du guide vocal	[0] [8] [2]	[1]: Anglais [2]: Français	p. 16
Avis de message	[0] [†]	[1]: Oui [0]: Non	p. 50
Réglage de l'heure	[0] [9]	[1]: Identification du demandeur [auto] [0]: Manuel	p. 40
Enregistrement du combiné	[0] [0]	Voir l'étape 4 à la page 39.	p. 39

*1 KX-TG2432C seulement.

Nota:

- En cas d'erreur ou si le mauvais code est entré, appuyer sur **[OFF]**, puis recommencer en appuyant sur **[MENU]**.

Répondeur - Fonctions

Répondeur

Cet appareil possède un répondeur qui peut prendre les appels et enregistrer les messages. Pour des renseignements sur la capacité mémoire, se reporter à la p. 47.

Important:

- Un seul utilisateur à la fois peut accéder au répondeur (écoute des messages, enregistrement d'un message réponse, etc.).
- Lorsqu'un demandeur laisse un message, le répondeur enregistre la date et l'heure de chacun des messages. Il convient donc de s'assurer que la date et l'heure ont été correctement réglées (p. 17).
- Il est possible de sélectionner la durée allouée à l'enregistrement des messages (p. 50).

Enregistrement d'un message réponse

Il est possible d'enregistrer un message réponse personnalisé d'une durée maximum de 2 minutes. Si aucun message réponse n'est enregistré, un message préenregistré sera lu lors d'un appel.

Exemple de message réponse: *"Bonjour, vous êtes bien au (votre n° de téléphone). Je ne peux malheureusement prendre votre appel à ce moment-ci. Veuillez laisser un message après la tonalité. Merci."*

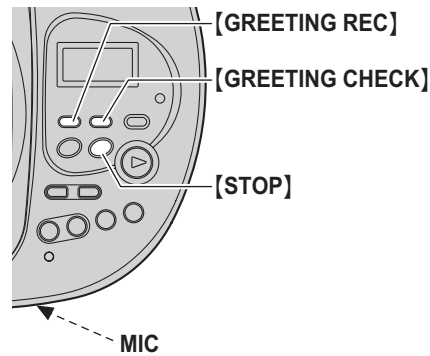

- 1 Appuyer sur **[GREETING REC]**.
 - Le message suivant est énoncé: *"Appuyez à nouveau sur la même touche pour enregistrer le message de bienvenue."*
- 2 Dans un délai de moins de 10 secondes, appuyer de nouveau sur **[GREETING REC]**.
- 3 Après la tonalité, parler clairement à environ 20 cm (8 po) du micro.
 - La durée de l'enregistrement s'affiche.
- 4 L'enregistrement terminé, appuyer sur **[GREETING REC]** ou **[STOP]**.

Nota:

- Si le message réponse dure moins de 1 seconde, l'appareil émet 6 tonalités et le message suivant est énoncé: *"Votre message de bienvenue n'a pas été"*

Répondeur - Fonctions

enregistré. Veuillez réenregistrer le message de bienvenue.”

Vérification du message réponse

Appuyer sur **[GREETING CHECK]**.

Effacement du message réponse

Appuyer sur **[GREETING CHECK]**, puis appuyer sur **[ERASE]** durant la lecture du message.

- Si le message réponse n'est pas ré-enregistré, l'appareil fait entendre un message réponse préenregistré.

Message réponse préenregistré

Si aucun message réponse n'est enregistré, l'appareil fait entendre l'un des deux messages réponse préenregistrés selon la durée sélectionnée des messages (p. 50).

- Si la durée des messages est réglée à “1min”, “2min” ou “3min”:
“*Bonjour, nous sommes dans l'impossibilité de vous répondre pour le moment. Pour laisser un message, parler après la tonalité. Nous vous rappellerons dès que possible.*”
- Si la durée des messages est réglée à “Msg-rép. seul.”:
“*Bonjour, nous sommes dans l'impossibilité de vous répondre pour le moment. Veuillez rappeler plus tard. Merci pour votre appel.*”

Pour vérifier le message réponse pré-enregistré, appuyer sur **[GREETING CHECK]**.

Mise en/hors marche du répondeur

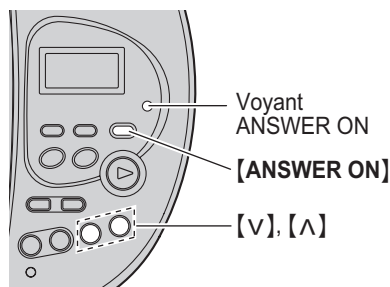

Appuyer sur **[ANSWER ON]**.

- Lorsque le répondeur est activé, le voyant ANSWER ON s'allume et l'appareil annonce “Répondeur activé” de même que l'heure et la date.
- Lorsque le répondeur est désactivé, le voyant ANSWER ON s'éteint et l'appareil annonce “Répondeur désactivé”.

Filtrage des appels

Pendant qu'un demandeur enregistre son message, il est possible d'entendre le demandeur sur le haut-parleur du poste de base. Pour régler le volume sur le haut-parleur, appuyer à répétition sur **[^]** ou **[V]**.

Il est possible de prendre l'appel en appuyant sur **[↶]** ou **[↷]**.

Pour désactiver la fonction de filtrage des appels

Désactiver le haut-parleur du poste de base en appuyant sur **[V]** jusqu'à ce que “0” s'affiche.

Nota:

- Si le volume du haut-parleur est réglé pendant l'écoute des messages ou une intercommunication, le haut-parleur sera réactivé permettant ainsi le filtrage des appels.

Répondeur - Fonctions

Écoute des messages

Lorsque de nouveaux messages ont été enregistrés:

- Le voyant MESSAGE sur le poste de base clignote.
- Le voyant de message reçu du combiné clignote lentement si la fonction d'avertissement de message reçu a été activée (p. 50).

L'affichage du poste de base indique le nombre de messages (anciens et nouveaux) ayant été enregistrés.

Exemple: 10 messages ont été enregistrés.

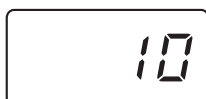

Écoute des messages sur le poste de base

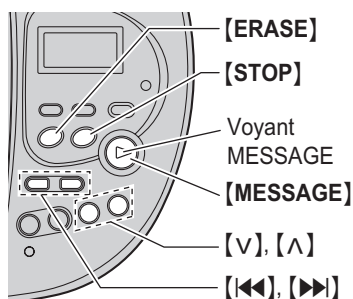

Appuyer sur **[MESSAGE]**.

- L'appareil annonce le nombre de nouveaux messages et fait entendre les nouveaux messages.
- Si aucun nouveau message n'a été enregistré, l'appareil annonce "*Pas de nouveau message. Lecture de tous les messages*" et fait entendre tous les messages.

Nota:

- Le numéro de message s'affiche pendant sa lecture.
- Pendant la lecture des messages, l'appareil annonce la date et l'heure auxquelles chaque message a été enregistré.
(Horodateur vocal)
- À la fin du dernier message, le répondeur annonce "*Fin du dernier message*".

Réglage du volume

9 niveaux (haut à bas) sont disponibles.

Appuyer à répétition sur **[Λ]** ou **[V]** pendant l'utilisation du répondeur.

Lecture en reprise d'un message

Pendant l'écoute du message, appuyer sur **[◀◀]**.

- Si la touche est pressée moins de 5 secondes après le début d'un message, le message précédent est lu en reprise.

Évitement d'un message

Appuyer sur **[▶▶]** pour passer directement au message suivant.

Interruption momentanée de la lecture des messages

Appuyer sur **[STOP]**.

- Pour poursuivre la lecture, appuyer sur **[MESSAGE]**.
- Pour mettre fin à la lecture des messages, appuyer de nouveau sur **[STOP]**.

Effacement d'un message donné

Appuyer sur **[ERASE]** pendant la lecture du message à effacer.

Effacement de tous les messages

- 1 Appuyer sur **[ERASE]** pendant que le poste de base n'est pas utilisé.
 - L'appareil annonce "*Pour effacer tous les messages, appuyez à nouveau sur la même touche.*"
- 2 Dans un délai de moins de 10 secondes, appuyer de nouveau sur **[ERASE]**.

Répondeur - Fonctions

- L'appareil annonce "Pas de messages".

Nota:

- Les renseignements concernant le demandeur dont le message a été effacé demeurent sur la liste des demandeurs.

Écoute des messages sur le combiné

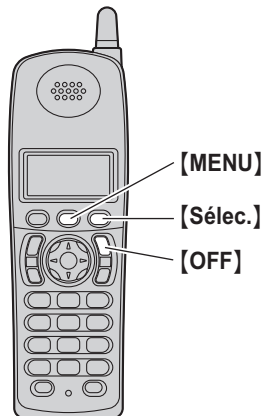

Lorsque de nouveaux messages ont été enregistrés, "Nouveau message" est affiché.

- 1 Appuyer sur **[MENU]**.
- 2 Appuyer sur **[Sélec.]** sous "Lecture message".
 - L'appareil annonce le nombre de nouveaux messages et les fait entendre.
 - Pour commuter au combiné et faire l'écoute privé des messages sur celui-ci, appuyer sur **[↶]**. Pour commuter au haut-parleur, appuyer sur **[☎]**.
 - Si aucun nouveau message n'a été enregistré, l'appareil annonce "Pas de nouveau message. Lecture de tous les messages" et fait entendre tous les messages.
 - Après la lecture du dernier message, le guide vocal est activé. Suivre les instructions énoncées.
- 3 La vérification terminée, appuyer sur **[OFF]**.

Nota:

- Pour régler le volume sur le récepteur ou le haut-parleur, appuyer sur **[▼]** ou **[▲]**.
- À la fin du dernier message, le répondeur annonce "Fin du dernier message".

Guide vocal

Si aucune touche n'est pressée après la fin de la lecture du dernier message, le guide vocal est activé. Suivre les instructions énoncées.

L'appareil annonce "Appuyez sur 4 pour la lecture des nouveaux messages. Appuyez sur 5 pour la lecture de tous les messages."

- Il est possible d'appuyer sur des touches pour sélectionner d'autres options de lecture (voir ci-après) même si le guide vocal est activé.
- Si aucune touche n'est pressée dans un délai de 10 secondes après l'énoncé d'une instruction vocale, le combiné passe dans le mode attente.

Commandes du répondeur

Il est également possible de piloter les fonctions du répondeur au moyen des touches du clavier.

Pour utiliser les commandes suivantes, appuyer sur **[MENU]**, puis sur **[Sélec.]** sous "Lecture message".

Touche	Commande
[1] ou [◀]	Lecture en reprise du message (pendant la lecture) ^{*1}
[2] ou [▶]	Évitement du message (pendant la lecture)
[4]	Lecture des nouveaux messages
[5]	Lecture de tous les messages
[8]	Mise en marche du répondeur
[9]	Arrêt de la lecture ^{*2}

Répondeur - Fonctions

Touche	Commande
[0]	Mise hors marche du répondeur
[CLEAR] ou [*][4]	Effacement de ce message (pendant la lecture)
[*][5]	Effacement de tous les messages

- *1 Si la touche est pressée moins de 5 secondes après le début d'un message, le message précédent est lu en reprise.
- *2 Pour reprendre l'opération, appuyer sur une touche de commande dans un délai de moins de 15 secondes; autrement, le guide vocal sera activé.

Rappel (pour les abonnés au service d'affichage du demandeur)

Si des renseignements sur le demandeur ont été saisis, il est possible de retourner l'appel pendant la lecture du message. Appuyer sur **[Appel]** pendant la lecture.

Nota:

- Pour modifier le numéro avant le rappel, appuyer à répétition sur **[Modif.]** pour sélectionner le format désiré (p. 29), puis appuyer sur **[Appel]**, **[↶]** ou **[↷]**.

Capacité de la mémoire

La mémoire peut sauvegarder environ 10 minutes d'enregistrement (y compris le message réponse et les messages des demandeurs). Un maximum de 64 messages (y compris un message réponse) peuvent être enregistrés.

- Si la mémoire devient pleine:
 - L'indication "**FULL**" clignote sur le poste de base.
 - Le voyant ANSWER ON clignote rapidement (si le répondeur est activé).
 - L'appareil annonce "*Mémoire pleine*" pendant l'utilisation du répondeur. Pour enregistrer d'autres messages, effacer les messages non nécessaires.
- S'il reste moins de 3 minutes de capacité, l'appareil annonce le temps restant pendant l'utilisation du répondeur.
- Les messages sont sauvegardés même après une panne de courant. Tous les messages sont conservés jusqu'à ce qu'ils soient effacés (**Mémoire flash de sauvegarde**).
- La présence de bruit de fond sur un appel peut réduire la capacité totale d'enregistrement.

Répondeur - Fonctions

Commande à distance

Il est possible depuis un téléphone à clavier d'accéder au répondeur et d'écouter les messages. Le guide vocal de l'appareil enjoint l'utilisateur d'appuyer sur certaines touches pour exécuter certaines commandes.

Important:

- Afin de permettre la commande à distance du répondeur, un code de commande à distance doit d'abord être programmé (p. 49). Ce code doit être entré toutes les fois que le répondeur est contrôlé à distance.

Commande à distance du répondeur

- 1 Composer le numéro de téléphone depuis un téléphone à tonalité.
 - Si le paramètre du nombre de coups de sonnerie est réglé sur "Écono. frais" (p. 49), le nombre de coups de sonnerie indiquera si oui ou non de nouveaux messages ont été enregistrés.
- 2 Après le début de la lecture du message réponse, entrer le code de commande à distance.
 - L'appareil annonce le nombre de nouveaux messages et les fait entendre.
- 3 Après 3 secondes, le guide vocal est activé. Au besoin, suivre les instructions énoncées.
- 4 L'écoute terminée, raccrocher.

Nota:

- Appuyer à fond sur les touches.
- Il est possible de raccrocher à n'importe quel moment.
- Il est possible d'ignorer les instructions vocales et de piloter l'appareil au moyen des codes de commande à distance.

Guide vocal

Au cours de l'opération de commande à distance, le guide vocal enjoint l'utilisateur d'appuyer sur **[1]** pour exécuter une commande donnée ou sur **[2]** pour écouter

d'autres options. Les options sont présentées dans l'ordre suivant par le guide vocal:

- Lecture de tous les messages
- Lecture des nouveaux messages
- Enregistrement d'un message
- Effacement de tous les messages

Nota:

- Si aucune touche n'est pressée dans un délai de 10 secondes après une invite vocale, l'appareil annonce "Merci de votre appel", puis coupe la communication.
- S'il reste moins de 3 minutes de capacité, l'appareil annonce le temps restant après avoir lu le dernier message.
- Si l'appareil annonce "Mémoire pleine", effacer les messages devenus inutiles.

Commandes à distance

Il est possible d'appuyer sur certaines touches pour accéder à des fonctions du répondeur sans attendre une invite vocale.

Touche	Commande
[1]	Lecture en reprise du message (pendant la lecture) ^{*1}
[2]	Évitement du message (pendant la lecture)
[4]	Lecture des nouveaux messages
[5]	Lecture de tous les messages
[9]	Arrêt de la lecture ^{*2}
[0]	Mise hors marche du répondeur
[*][4]	Effacement de ce message (pendant la lecture)
[*][5]	Effacement de tous les messages

*1 Si la touche est pressée moins de 5 secondes après le début d'un message, le message précédent est lu en reprise.

*2 Pour reprendre l'opération, appuyer sur une touche de commande dans un délai de moins de 15 secondes; autrement, le guide vocal sera activé.

Répondeur - Fonctions

Mise en marche du répondeur à distance

Si le répondeur n'est pas activé, il est possible de le mettre en marche depuis un téléphone distant.

- 1 Composer le numéro de téléphone.
- 2 Laisser le téléphone sonner 15 coups.
 - Le répondeur prend l'appel et fait entendre le message réponse.
 - Il est possible de raccrocher ou, si l'appel est fait depuis un téléphone à clavier, d'entrer le code de commande à distance (p. 48).

Évitement du message réponse pour laisser un message

Il est possible de laisser un message comme tout demandeur le ferait. Composer le numéro de téléphone, puis appuyer sur **[*]** pour sauter le message réponse; enregistrer un message après la tonalité.

Paramétrage du répondeur

Code de commande à distance

Pour piloter le répondeur depuis un téléphone distant, il est nécessaire d'entrer un code de commande. Ce code prévient l'écoute des messages par une personne non autorisée. Entrer tout numéro à 2 chiffres (00–99). Le code par défaut est "11".

- 1 Appuyer sur **[MENU]**.
- 2 Défiler jusqu'à "Réglage initial" en appuyant sur **[▼]** ou **[▲]**, puis appuyer sur **[▶]**.
- 3 Défiler jusqu'à "Régler répondeur" en appuyant sur **[▼]** ou **[▲]**, puis appuyer sur **[▶]**.
- 4 Défiler jusqu'à "Code distance" en appuyant sur **[▼]** ou **[▲]**, puis appuyer sur **[▶]**.
- 5 Sélectionner un code en entrant un nombre à 2 chiffres (00–99).
- 6 Appuyer sur **[Sauv.]**, puis sur **[OFF]**.

Nota:

- Pour vérifier le code entré, recommencer les étapes 1 à 4. La vérification terminée, appuyer sur **[OFF]**.

Nombre de coups de sonnerie

Il est possible de modifier le réglage du nombre de coups de sonnerie avant l'activation du répondeur. Il est possible de sélectionner "2", "3", "4" (par défaut), "5", "6", "7" ou "Écono.frais".

"Écono.frais": Le répondeur prend l'appel après le second coup de sonnerie si de nouveaux messages ont été enregistrés et sur le quatrième coup en l'absence de nouveaux messages. Ainsi, si l'utilisateur appelle depuis un téléphone distant pour faire l'écoute des nouveaux messages (p. 48), il saura qu'il n'y a pas de nouveaux messages si le téléphone sonne trois coups. Il est alors possible de raccrocher sans aucuns frais.

Répondeur - Fonctions

- 1 Appuyer sur **[MENU]**.
- 2 Défiler jusqu'à "Réglage initial" en appuyant sur **[▼]** ou **[▲]**, puis appuyer sur **[▶]**.
- 3 Défiler jusqu'à "Régler répondeur" en appuyant sur **[▼]** ou **[▲]**, puis appuyer sur **[▶]**.
- 4 Défiler jusqu'à "Nbre sonneries" en appuyant sur **[▼]** ou **[▲]**, puis appuyer sur **[▶]**.
- 5 Appuyer à répétition sur **[▼]** ou **[▲]** pour sélectionner le nombre de coups voulu.
 - Il est également possible de sélectionner le nombre de coups de sonnerie en appuyant sur **[0]** ("Écono. frais"), ou **[2]** à **[7]**.
- 6 Appuyer sur **[Sauv.]**, puis sur **[OFF]**.

Durée des messages des demandeurs

Il est possible de modifier la durée allouée aux messages des demandeurs.

"1min", "2min" ou "3min" (par défaut): La durée des messages est limitée à 1, 2 ou 3 minutes.

"Msg-rép. seul.": Le répondeur fait entendre le message réponse mais ne permet pas l'enregistrement de messages.

- 1 Appuyer sur **[MENU]**.
- 2 Défiler jusqu'à "Réglage initial" en appuyant sur **[▼]** ou **[▲]**, puis appuyer sur **[▶]**.
- 3 Défiler jusqu'à "Régler répondeur" en appuyant sur **[▼]** ou **[▲]**, puis appuyer sur **[▶]**.
- 4 Défiler jusqu'à "Durée enreg." en appuyant sur **[▼]** ou **[▲]**, puis appuyer sur **[▶]**.
- 5 Appuyer à répétition sur **[▼]** ou **[▲]** pour sélectionner le réglage désiré.

- Il est également possible de sélectionner la durée des messages en appuyant sur **[1]** à **[3]** ou sur **[0]** ("Msg-rép. seul.").

- 6 Appuyer sur **[Sauv.]**, puis sur **[OFF]**.

Nota:

- Dans le cas où la mémoire deviendrait pleine, l'appareil passe automatiquement dans le mode "Msg-rép. seul."

Avis de message

Il est possible de sélectionner si oui ou non le voyant de message sur le combiné clignote pour indiquer que de nouveaux messages ont été enregistrés (p. 45). Par défaut, cette fonction est désactivée.

- 1 Appuyer sur **[MENU]**.
- 2 Défiler jusqu'à "Réglage initial" en appuyant sur **[▼]** ou **[▲]**, puis appuyer sur **[▶]**.
- 3 Défiler jusqu'à "Avis de message" en appuyant sur **[▼]** ou **[▲]**, puis appuyer sur **[▶]**.
- 4 Sélectionner "Oui" ou "Non" (défaut) en appuyant sur **[▼]** ou **[▲]**.
- 5 Appuyer sur **[Sauv.]**, puis sur **[OFF]**.

Nota:

- Le voyant de message ne clignote pas pour indiquer la présence de nouveaux messages pendant que le combiné est utilisé.
- Lorsque activée, cette fonction consomme de l'énergie de la batterie (p. 12).

Généralités

Attache-ceinture

Il est possible d'accrocher le combiné à la ceinture ou à une poche.

Installation de l'attache-ceinture

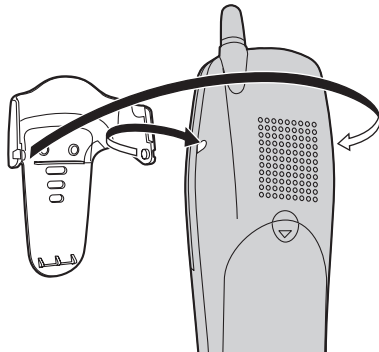

Retrait de l'attache-ceinture

Tout en appuyant sur le dessus de l'attache-ceinture (①), en tirer le côté droit dans le sens de la flèche (②).

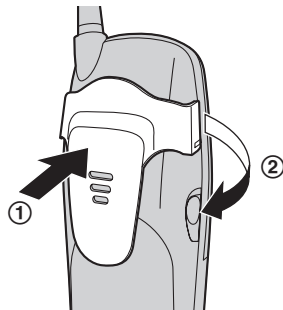

Casque d'écoute (vendu séparément)

Brancher un casque d'écoute, vendu séparément, au combiné afin de permettre le fonctionnement mains libres. Utiliser seulement un casque d'écoute Panasonic. Voir à la page 5 la liste des casques compatibles.

Raccordement d'un casque d'écoute, vendu séparément, au combiné

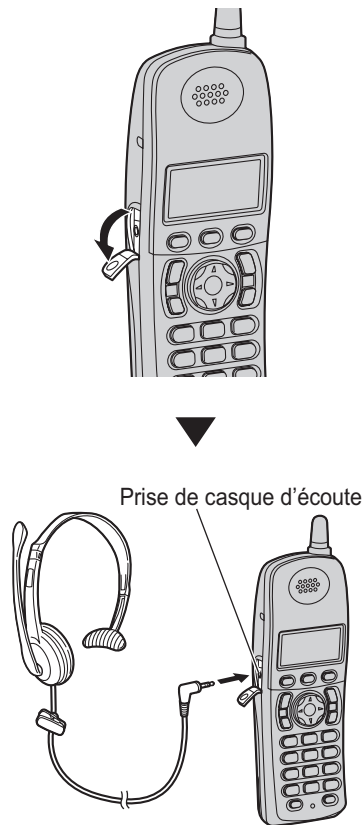

- Modèle illustré: KX-TCA86.

Nota:

- Pour activer le mode mains libres, appuyer sur [☎]. Pour remettre le casque d'écoute en circuit, appuyer sur [↶].

Généralités

Installation murale

Poste de base

Le poste de base peut être installé sur une plaque téléphonique murale.

- 1 Brancher l'adaptateur secteur et le cordon de ligne téléphonique.

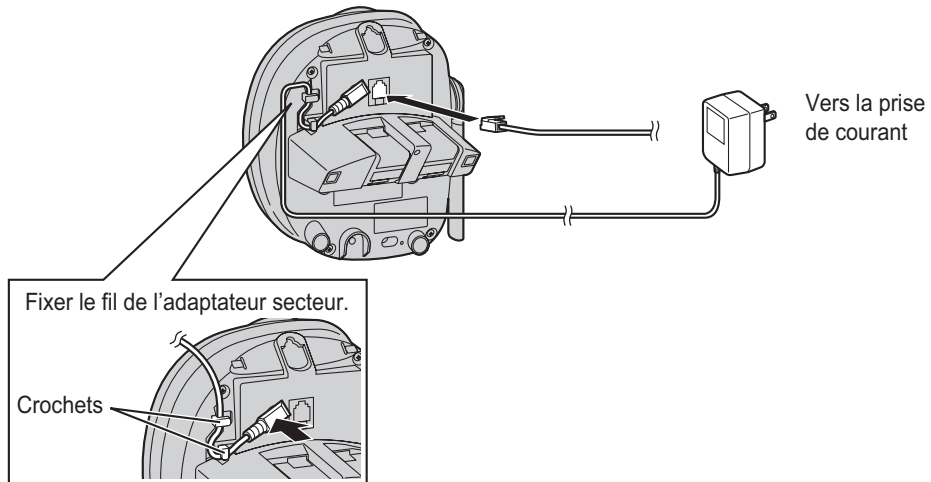

- 2 Introduire les crochets de l'adaptateur de montage mural dans les trous (A) et (B) du poste de base.

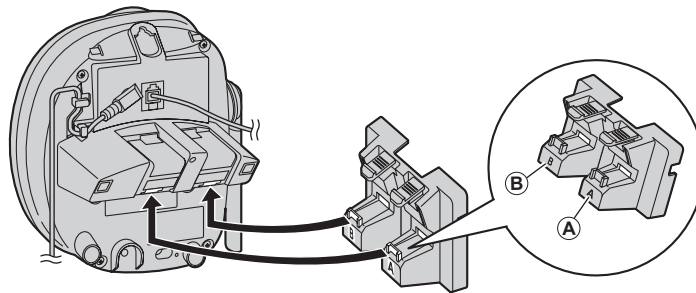

Généralités

- 3** Ajuster l'adaptateur de manière qu'il retienne en place le poste de base, puis le pousser dans le sens de la flèche jusqu'à ce qu'il s'enclenche en position.

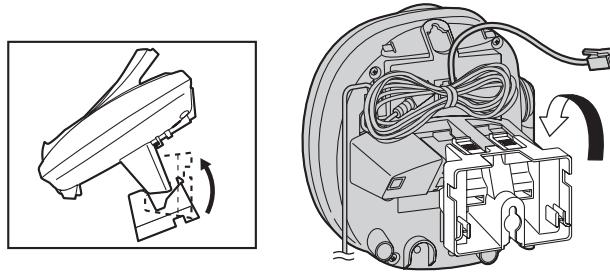

- 4** Brancher le cordon de ligne téléphonique. Installer l'appareil sur l'adaptateur de montage puis le faire glisser vers le bas.

- Mettre l'antenne à la verticale.

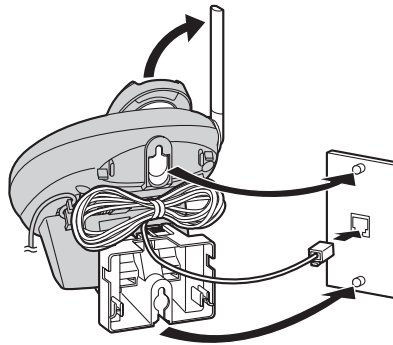

Retrait de l'adaptateur de montage mural

Tout en abaissant les leviers (①), retirer l'adaptateur (②).

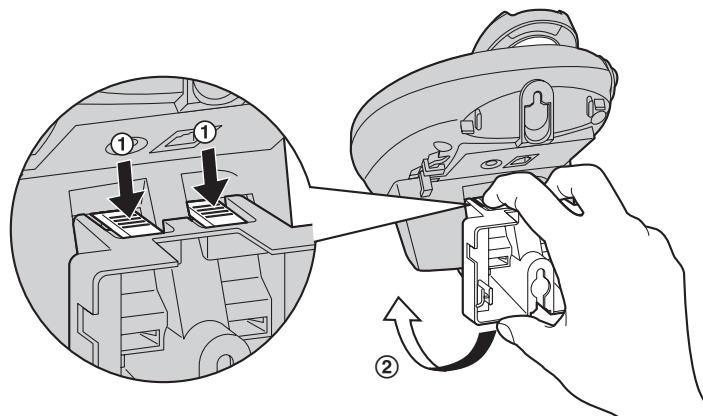

Généralités

Unité de recharge (KX-TG2432C seulement)

Le chargeur peut aussi être installé au mur (voir l'illustration ci-dessous).

- 1 Brancher l'adaptateur secteur.
- 2 Insérer des vis (non fournies) dans le mur, utilisant comme repère le gabarit de montage mural (voir ci-dessous).
- 3 Installer le chargeur en position (①).
- 4 Le faire glisser vers le bas (②) et vers la droite (③) jusqu'à ce qu'il soit en position sécuritaire.

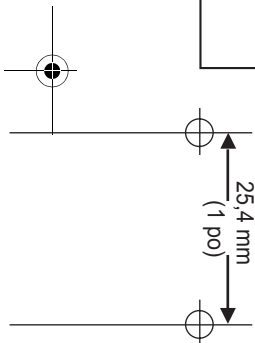
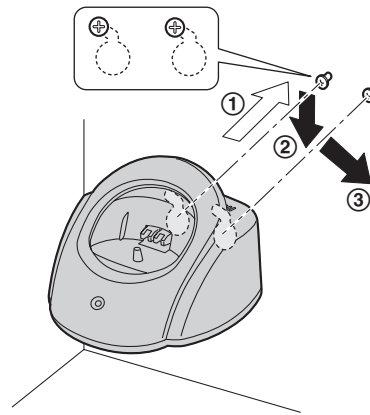
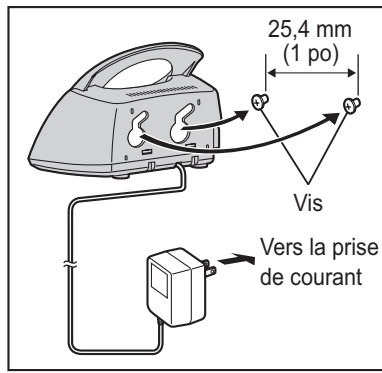

Gabarit de montage mural pour unité de recharge

Messages d'erreur

Lorsque l'appareil détecte un problème, l'un des messages suivants s'affiche sur le combiné.

Message	Cause et remède
Occupé	<ul style="list-style-type: none"> Le combiné appelé est occupé.*¹ Le combiné sur lequel vous avez tenté de copier des entrées au répertoire est occupé.*¹ Le combiné appelé est trop loin du poste de base.*¹
Erreur!!	<ul style="list-style-type: none"> Lors du ré-enregistrement du combiné, le lien entre le combiné et le poste de base n'a pas pu être établi pour une raison ou une autre, telle une interférence de la part d'appareils électroménagers. Éloigner le combiné et le poste de base de tout appareil électrique, puis ressayer. L'autre combiné a tenté de vous envoyer des inscriptions au répertoire mais une erreur est survenue. Demander à l'utilisateur de l'autre combiné de les renvoyer (p. 26).*¹
---Non réussi--- Répertoire plein	<ul style="list-style-type: none"> Si la mémoire est saturée lors de l'inscription d'un répertoire à un autre, la copie ne peut s'effectuer. Appuyer sur [OFF] pour quitter le mode de programmation. Effacer des inscriptions du répertoire de l'autre combiné (p. 25). Lorsque de l'espace mémoire sera disponible, il sera possible de copier toutes les inscriptions à la fois (p. 27) ou une par une (p. 26).*¹
Lien base échoué Se rapprocher de base, ressayer	<ul style="list-style-type: none"> La communication entre le combiné et le poste de base a été coupée. Rapprocher le combiné du poste de base et ressayer. Brancher l'adaptateur secteur du poste de base à une prise de courant. Mettre l'antenne du poste de base à la verticale. Il se peut que l'enregistrement du combiné sur le poste de base ait été supprimé. Ré-enregistrer le combiné (p. 39).
Répertoire plein	<ul style="list-style-type: none"> Il n'y a pas d'espace mémoire disponible pour entrer d'autres inscriptions au répertoire. Effacer les inscriptions devenues inutiles (p. 25).
Mémoire vide	<ul style="list-style-type: none"> Le répertoire ou la liste de demandeurs est vide.
Décrocher et ressayer.	<ul style="list-style-type: none"> Une touche du combiné a été appuyée alors que le combiné était sur le poste de base ou le chargeur. Décrocher le combiné et appuyer de nouveau sur la touche.
Système occupé. SVP ressayer plus tard.	<ul style="list-style-type: none"> La communication entre le combiné et le poste de base a été coupée. Rapprocher le combiné du poste de base et ressayer. Plus d'un appareil est en mode communication. Ressayer plus tard.*¹ Un autre utilisateur fait l'écoute des messages. Ressayer plus tard.

*1 KX-TG2432C seulement

Généralités

Guide de dépannage

Divers

Problème	Cause et remède
L'appareil ne fonctionne pas.	<ul style="list-style-type: none"> ● S'assurer que la batterie est bien installée (p. 10). ● Vérifier les raccordements (p. 9). ● Recharger la batterie (p. 11). ● Nettoyer les contacts de recharge et recharger la batterie (p. 11). ● Débrancher l'adaptateur secteur du poste de base pour réinitialiser l'appareil. Rebrancher l'adaptateur et essayer. ● Remettre la batterie en place (p. 10) et la recharger.
"Lien base échoué Se rapprocher de base, essayer" s'affiche et une tonalité d'avertissement est émise.	<ul style="list-style-type: none"> ● Le combiné est trop éloigné du poste de base. Se rapprocher du poste de base et essayer. ● Vérifier si l'adaptateur secteur du poste de base est branché. ● Mettre l'antenne du poste de base à la verticale. ● Si aucun des remèdes ci-dessus ne peut rectifier le problème, la communication a échoué entre le poste de base et le combiné. Ré-enregistrer le combiné (p. 39).
Absence de tonalité de manœuvre	<ul style="list-style-type: none"> ● S'assurer que le cordon de ligne téléphonique est branché (p. 9). ● Débrancher le téléphone de la ligne téléphonique et y brancher un téléphone en bon état. S'il fonctionne normalement, communiquer avec un centre de service Panasonic pour faire réparer l'appareil. S'il ne fonctionne pas normalement, communiquer avec la compagnie de téléphone.

Fonctions programmables

Problème	Cause et remède
Aucune programmation ne peut être effectuée.	<ul style="list-style-type: none"> ● Aucune programmation n'est possible pendant une communication sur le combiné ou le poste de base. ● Ne pas faire de pause de plus de 60 secondes durant la programmation. ● Rapprocher le combiné du poste de base. ● Aucune programmation n'est possible pendant l'écoute des messages ou lorsque le répondeur prend un appel. Essayer plus tard.
Dans le cours de la programmation, la sonnerie se déclenche sur le combiné.	<ul style="list-style-type: none"> ● Un appel est reçu. Répondre à l'appel et recommencer depuis le début après avoir raccroché.

Appels entrants/sortants, intercommunications

Problème	Cause et remède
Présence de bruit intermittent. Interférence de la part d'autres appareils électriques.	<ul style="list-style-type: none"> • Éloigner le combiné et le poste de base de tout autre appareil électrique. • Rapprocher le combiné du poste de base. • Mettre l'antenne du poste de base à la verticale. • Activer le suramplificateur vocal (p. 20). • Si l'appareil est branché à une ligne utilisant le service à hauts débits (xDSL), il est recommandé de connecter un filtre antiparasite entre le poste de base et la prise de téléphone. Communiquer avec le fournisseur du service xDSL.
La sonnerie ne se déclenche pas sur le combiné.	<ul style="list-style-type: none"> • La sonnerie a été désactivée. Régler le volume (p. 35).
Il n'est pas possible de faire un appel.	<ul style="list-style-type: none"> • Le mode de composition sélectionné ne convient peut-être pas. Sélectionner le mode de composition (p. 38) convenant au type de service téléphonique utilisé (tonalité ou impulsions). • Si l'autre combiné ou le poste de base (y compris le répondeur) est utilisé, il peut ne pas être possible de faire un appel. Réessayer plus tard. • Pendant l'écoute des messages sur le combiné, il n'est pas possible de faire des appels. Pour quitter ce mode, appuyer sur [OFF].
Il n'est pas possible de recomposer en appuyant sur [REDIAL] .	<ul style="list-style-type: none"> • Si le dernier numéro composé comportait plus de 48 chiffres, le numéro ne sera pas recomposé correctement. • Si la touche [REDIAL] a été pressée après avoir commencé la composition, la touche fonctionne alors comme celle de [PAUSE]. Pour recomposer, ne composer aucun numéro avant d'appuyer sur [REDIAL].
Le casque d'écoute ne fonctionne pas.	<ul style="list-style-type: none"> • S'assurer que le casque d'écoute est raccordé correctement (p. 51). • Si "Mains libres" est affiché sur le combiné, appuyer sur [📞] pour mettre le casque en circuit.
Impossible de faire un appel interurbain.	<ul style="list-style-type: none"> • S'assurer que le service interurbain est disponible.
Aucune recherche de personnes n'est possible sur le combiné ou le poste de base.	<ul style="list-style-type: none"> • Le combiné appelé est trop éloigné du poste de base. • L'appareil appelé est occupé. Réessayer plus tard.

Généralités

Répertoire téléphonique

Problème	Cause et remède
Aucune inscription ne peut être mémorisée dans le répertoire.	<ul style="list-style-type: none"> • Il n'est pas possible d'entrer des données dans le répertoire lorsque le combiné est dans le mode communication, mains libres ou intercommunication, ou encore pendant l'écoute de messages. • Ne pas faire de pause de plus de 1 minute pendant la mise en mémoire.
Un appel est reçu pendant la mise en mémoire de données dans le répertoire.	<ul style="list-style-type: none"> • Un appel est reçu. Répondre à l'appel et recommencer depuis le début après avoir raccroché.
La copie des inscriptions a été interrompue alors qu'une inscription est affichée.	<ul style="list-style-type: none"> • La communication entre le combiné de destination et le poste de base a peut-être été coupée ou l'utilisateur du combiné de destination a peut-être appuyé sur [↶] ou [↷]. L'inscription affichée n'a pas été copiée. Appuyer sur [OFF]. S'assurer que le combiné de destination est dans le mode attente (non utilisé), puis ressayer.
L'affichage quitte le répertoire lors de la recherche.	<ul style="list-style-type: none"> • Ne pas faire de pause de plus de 60 secondes pendant la consultation.

Affichage du demandeur

Problème	Cause et remède
Les nom et numéro de téléphone du demandeur ne sont pas affichés sur le combiné.	<ul style="list-style-type: none"> • S'assurer de s'abonner à un service d'affichage du demandeur. Contacter la compagnie de téléphone pour s'abonner. • Si l'appareil est relié à un autre appareil téléphonique tel un dispositif d'affichage ou une prise pour sans fil, le débrancher et brancher l'appareil directement dans la prise murale. • Si l'appareil est branché à une ligne utilisant le service à hauts débits (xDSL), il est recommandé de connecter un filtre antiparasite entre le poste de base et la prise de téléphone. Communiquer avec le fournisseur du service xDSL. • Le service d'affichage du nom du demandeur peut ne pas être disponible dans certaines régions. Communiquer avec la compagnie de téléphone. • D'autres appareils téléphoniques créent peut-être de l'interférence. Les débrancher et essayer à nouveau. • Le demandeur ne désire pas avoir ses données affichées (p. 28). • Si l'appel est un appel transféré, les renseignements sur le demandeur ne sont pas affichés. • En règle générale, les renseignements sur le demandeur s'affichent à partir du second coup de sonnerie.

Généralités





Problème	Cause et remède
Il est impossible de composer le numéro modifié dans la liste des demandeurs.	Le numéro composé peut avoir été modifié dans un mauvais format (par exemple, le "1" pour l'interurbain ou le code régional est manquant). Modifier le numéro dans un autre format (p. 29).
L'affichage du combiné quitte la liste des demandeurs lors de la recherche.	<ul style="list-style-type: none"> • Ne pas faire de pause de plus de 60 secondes pendant la consultation.

Répondeur

Problème	Cause et remède
Il n'est pas possible d'activer les fonctions du répondeur à distance.	<ul style="list-style-type: none"> • Le téléphone distant doit être un téléphone à tonalité. • S'assurer d'entrer le bon code de commande et appuyer à fond sur chaque touche (p. 48). • Le répondeur est hors fonction. Le mettre en marche (p. 49).
Aucun message ne peut être enregistré par les demandeurs.	<ul style="list-style-type: none"> • La durée d'enregistrement est réglée sur "Msg-rép.seul.". Sélectionner "1min", "2min" ou "3min" (p. 50). • La mémoire est saturée. Effacer les messages inutiles (p. 45).
"FULL" clignote et le voyant ANSWER ON clignote rapidement. Aucun message ne peut être enregistré.	<ul style="list-style-type: none"> • La mémoire est saturée. Effacer les messages inutiles (p. 45).
Il n'est pas possible d'activer les fonctions du répondeur.	<ul style="list-style-type: none"> • Le répondeur est utilisé par une autre personne. • Si une autre personne est engagée dans un appel conférence, il n'est pas possible d'utiliser le répondeur. Ressayer plus tard.
Lors de l'écoute des messages, la sonnerie se déclenche et la lecture est annulée.	<ul style="list-style-type: none"> • Un appel est reçu. Répondre à l'appel et recommencer depuis le début après avoir raccroché.
Le voyant de message clignote lentement sur le combiné.	<ul style="list-style-type: none"> • De nouveaux messages ont été enregistrés. Faire l'écoute des nouveaux messages (p. 45) ou désactiver l'avis de message (p. 50).
Lors de l'écoute de messages ou de l'activation du répondeur, le combiné et le poste de base énoncent le mauvais jour et la mauvaise heure.	<ul style="list-style-type: none"> • Le jour et la date n'ont pas été réglés correctement. Régler de nouveau le jour et la date (p. 17).

Généralités

Recharge de la batterie

Problème	Cause et remède
Le message "Charger batterie" est affiché, le symbole  clignote, ou le combiné émet des bips intermittents.	<ul style="list-style-type: none"> Recharger la batterie (p. 11).
Le message "Charger 6 h" et l'icône  sont affichés et le combiné ne fonctionne pas.	<ul style="list-style-type: none"> La batterie est déchargée. Recharger la batterie (p. 11).
La batterie a été rechargée mais le message "Charger batterie" est affiché et/ou le symbole  clignote, ou "Charger 6 h" et  sont affichés.	<ul style="list-style-type: none"> Nettoyer les contacts de recharge et recharger la batterie (p. 11). Il peut être nécessaire de remplacer la batterie (p. 12). Si la batterie est remplacée, la charger complètement (p. 11).
Le voyant CHARGE demeure toujours allumé après que la batterie ait été rechargée.	<ul style="list-style-type: none"> Ceci est normal.
Aucun affichage n'apparaît sur le combiné.	<ul style="list-style-type: none"> Vérifier l'installation de la batterie. Recharger la batterie (p. 11).

Panne de courant

Problème	Cause et remède
L'appareil ne fonctionne pas.	<ul style="list-style-type: none"> Aucun appel ne peut être fait pendant une panne de courant. Il est recommandé de connecter un téléphone ordinaire dans la prise de téléphone s'il est nécessaire de faire des appels d'urgence pendant une panne de courant (p. 9).

Renseignements importants

AVIS:

Le présent matériel est conforme aux spécifications techniques d'Industrie Canada applicables au matériel terminal. Cette conformité est confirmée par le numéro d'enregistrement. Le sigle IC, placé devant le numéro d'enregistrement, signifie que l'enregistrement s'est effectué conformément à une déclaration de conformité et indique que les spécifications techniques d'Industrie Canada ont été respectées. Il n'implique pas qu'Industrie Canada a approuvé le matériel. L'expression "IC" signifie également que les spécifications techniques applicables au matériel radio ont été respectées.

Avant d'installer ce matériel, l'utilisateur doit s'assurer qu'il est permis de le raccorder aux installations de l'entreprise locale de télécommunication. Le matériel doit également être installé en suivant une méthode acceptée de raccordement. L'abonné ne doit pas oublier qu'il est possible que la conformité aux conditions énoncées ci-dessus n'empêche pas la dégradation du service dans certaines situations.

Les réparations de matériel homologué doivent être coordonnées par un représentant désigné par le fournisseur. L'entreprise de télécommunications peut demander à l'utilisateur de débrancher un appareil à la suite de réparations ou de modifications effectuées par l'utilisateur ou à cause de mauvais fonctionnement.

Pour sa propre protection, l'utilisateur doit s'assurer que tous les fils de mise à la terre de la source d'énergie électrique, des lignes téléphoniques et des canalisations d'eau métalliques, s'il y en a, sont raccordés ensemble. Cette précaution est particulièrement importante dans les régions rurales.

Avertissement:

L'utilisateur ne doit pas tenter de faire ces raccordements lui-même; il doit avoir recours à un service d'inspection des installations électriques, ou à un électricien, selon le cas.

AVIS:

L'indice d'équivalence de la sonnerie (IES) assigné à chaque dispositif terminal indique le nombre maximal de terminaux qui peuvent être raccordés à une interface. La terminaison d'une interface téléphonique peut consister en une combinaison de quelques dispositifs, à la seule condition que la somme d'indices d'équivalence de la sonnerie de tous les dispositifs n'excède pas 5.

L'indice d'équivalence de la sonnerie (IES) de cet appareil est:
(inscrit sur le dessous de l'appareil).

AVIS:

L'utilisation de ce dispositif est autorisée seulement aux conditions suivantes: (1) il ne doit pas produire de brouillage et (2) l'utilisateur du dispositif doit être prêt à accepter tout brouillage radioélectrique reçu, même si ce brouillage est susceptible de compromettre le fonctionnement du dispositif.

Les communications effectuées au moyen de cet appareil ne sont pas nécessairement protégées des indiscrétions.

Certains téléphones sans cordon fonctionnent sur des fréquences pouvant entraîner le brouillage de téléviseurs et de magnétoscopes proches et que, afin de minimiser ou de prévenir un tel brouillage, il ne faudrait pas placer le poste de base à proximité de ces appareils; si l'on subit du brouillage, l'éloignement du poste de base réduirait ou éliminerait le brouillage dans la plupart des cas.

Généralités

Informations techniques

Poste de base

Conditions ambiantes:

5 °C – 40 °C (41 °F – 104 °F)

Fréquence:

2,4 GHz – 2,48 GHz

Dimensions (H x L x P):

Environ 125 mm x 140 mm x 135 mm ($4^{29}/32$ po x $5^{1/2}$ po x $5^{5}/16$ po)

Poids:

Environ 312 g (0,69 lb)

Consommation:

Attente: environ 2,7 W

Maximum: environ 5,0 W

Alimentation:

Adaptateur secteur (120 V c.a., 60 Hz)

Combiné

Conditions ambiantes:

5 °C – 40 °C (41 °F – 104 °F)

Fréquence:

2,4 GHz – 2,48 GHz

Dimensions (H x L x P):

Environ 167 mm x 48 mm x 31 mm ($6^{9}/16$ po x $1^{7}/8$ po x $1^{7}/32$ po)

Poids:

Environ 107 g (0,24 lb)

Alimentation:

Batterie Ni-MH (2,4 V, 830 mAh)

Codes de sécurité:

1 000 000

Chargeur (KX-TG2432C seulement)

Conditions ambiantes:

5 °C – 40 °C (41 °F – 104 °F)

Dimensions (H x L x P):

Environ 65 mm x 85 mm x 95 mm ($2^{9}/16$ po x $3^{11}/32$ po x $3^{3}/4$ po)

Poids:

Environ 97 g (0,21 lb)

Consommation:

Attente: environ 1,0 W

Maximum: environ 3,0 W

Alimentation:

Adaptateur secteur (120 V c.a., 60 Hz)

Nota:

- Le design et les spécifications peuvent être modifiés sans préavis.
- Les illustrations de ce manuel peuvent ne pas représenter fidèlement l'appareil.

Garantie

Panasonic Canada Inc.
5770 Ambler Drive, Mississauga, Ontario L4W 2T3

Certificat de garantie limitée Panasonic

Panasonic Canada Inc. garantit cet appareil contre tout vice de fabrication et accepte, le cas échéant, de remédier à toute défectuosité pendant la période indiquée ci-dessous et commençant à partir de la date d'achat original.

Appareils téléphoniques et accessoires Un (1) an, pièces et main-d'oeuvre

LIMITATIONS ET EXCLUSIONS

Cette garantie n'est valide que pour les appareils achetés au Canada et ne couvre pas les dommages résultant d'une installation incorrecte, d'un usage abusif ou impropre ainsi que ceux découlant d'un accident en transit ou de manipulation. De plus, si l'appareil a été altéré ou transformé de façon à modifier l'usage pour lequel il a été conçu ou utilisé à des fins commerciales, cette garantie devient nulle et sans effet. Les piles sèches ne sont pas couvertes sous cette garantie. Les piles rechargeables sont couvertes pour une période de quatre-vingt-dix (90) jours de la date d'achat original.

Cette garantie est octroyée à l'utilisateur original seulement. La facture ou autre preuve de la date d'achat original sera exigée pour toute réparation sous le couvert de cette garantie.

CETTE GARANTIE LIMITÉE ET EXPRESSE REMPLACE TOUTE AUTRE GARANTIE, EXPRESSE OU IMPLICITE, INCLUANT LES GARANTIES IMPLICITES DU CARACTÈRE ADÉQUAT POUR LA COMMERCIALISATION ET UN USAGE PARTICULIER.

PANASONIC N'AURA D'OBLIGATION EN AUCUNE CIRCONSTANCE POUR TOUT DOMMAGE DIRECT, INDIRECT OU CONSÉCUTIF.

Certaines juridictions ne reconnaissent pas les exclusions ou limitations de dommages indirects ou consécutifs, ou les exclusions de garanties implicites. Dans de tels cas, les limitations stipulées ci-dessus peuvent ne pas être applicables.

RÉPARATION SOUS GARANTIE

Pour de l'aide sur le fonctionnement de l'appareil, veuillez contacter

notre service à la clientèle au : N° de téléphone : (905) 624-5505
Ligne sans frais : 1-800-561-5505
N° de télécopieur : (905) 238-2360
Lien courriel : "Contactez-nous" à www.panasonic.ca

Pour la réparation des appareils, veuillez consulter notre site www.panasonic.ca pour connaître le centre de service agréé le plus près de votre domicile :

Lien : "Centres de service" sous "support à la clientèle"

Centres de service Panasonic :

Vancouver
Panasonic Canada Inc.
12111 Riverside Way
Richmond, BC V6W 1K8
Tél. : (604) 278-4211
Télec. : (604) 278-5627

Toronto
Panasonic Canada Inc.
5770 Ambler Dr.
Mississauga, ON L4W 2T3
Tél. : (905) 624-8447
Télec. : (905) 238-2418

Expédition de l'appareil à un centre de service

Emballer soigneusement l'appareil, de préférence dans le carton d'origine, et l'expédier port payé et assuré au centre de service.

Inclure la description détaillée de la panne et la preuve de la date d'achat original.

Index

Index

- A** Accessoires: 5
 Affichage
 Combiné: 15
 Poste de base: 15
 Affichage rétroéclairé du combiné: 15
 Appel conférence: 33
 Appel en attente de luxe: 22
 Attache-ceinture: 51
 Avis de message: 50
- B** Batterie
 Capacité: 11
 Charge: 11
 Mise en place: 10
 Remplacement: 12
 Rendement: 12
 Bruit: 7
- C** Capacité de la mémoire: 47
 Casque d'écoute, vendu séparément: 51
 Clavier rétroéclairé du combiné: 15
 Code de commande à distance: 49
 Commande à distance: 48
 Commande de volume
 Haut-parleur du combiné: 18
 Poste de base: 45
 Récepteur du combiné: 18
 Commandes: 13
 Composition par tonalité/impulsions: 21
 Composition séquentielle: 26
 Conf. (conférence): 33
 Contraste de l'affichage: 37
 Copie du répertoire: 26, 27
- D** Date et heure: 17
 Désactivation de la sonnerie: 19, 35
 Durée des messages: 50
- E** Économiseur de frais: 49
 Écoute des messages
 Combiné: 46
 Poste de base: 45
 Téléphone à clavier: 48
 Effacement de tous les messages: 45, 47, 48
 Effacement d'un message: 45, 47, 48
 Emplacement du poste de base/interférence: 7
 Enregistrement: 39
- F** Filtrage des appels: 44
- G** Garantie: 63
 Garde: 19
 Guide de dépannage
 Affichage du demandeur: 58
 Appels entrants/sortants, intercommunications: 57
 Divers: 56
 Fonctions programmables: 56
 Panne de courant: 60
 Recharge de la batterie: 60
 Répertoire téléphonique: 58
 Répondeur: 59
 Guide vocal: 46, 48
- I** Informations techniques: 62
 Installation
 Adaptateur secteur: 9
 Chargeur: 9
 Cordon de ligne téléphonique: 9
 Poste de base: 9
 Installation murale
 Chargeur: 54
 Poste de base: 52
 Intercommunication
 Appel: 31
 Recherche: 31
- L** Langue d'affichage: 16
 Langue du guide vocal: 16
 Liste de recomposition: 19
 Liste des demandeurs
 Consultation et utilisation: 29
 Mise en mémoire: 30
 Modification: 29
 Rappel: 29
 Suppression: 30
 Localisateur de combiné: 31, 32
- M** Menu des fonctions
 Codes de commandes directes: 41
 Table: 34
 Message réponse: 43
 Messages d'erreur: 55
 Mesures de sécurité: 6
 Microphone
 Combiné: 18
 Poste de base: 31, 43
 Mode de composition: 38
 Mode de la ligne: 38
 Mode mains libres: 18

Index

- N** Nombre de coups de sonnerie: 49
 Numéro de poste: 32
- P** Panne de courant: 10, 17, 60
 Partage des appels: 20
 Pause: 21
 Pour faire des appels: 18
 Pour recevoir des appels: 19
 Prise automatique des appels: 19, 37
- R** Recomposition: 18
 Réglage de l'heure: 40
 Rehaut des voix: 20, 37
 Répertoire téléphonique
 Ajout: 24
 Composition: 25
 Copie: 26, 27
 Modification: 25
 Noms: 24
 Suppression: 25
 Répondeur: 43
 RV (Rehaussement de la voix): 20
- S** Service d'affichage du demandeur: 28
 Service d'appel en attente visuel: 21
 Service par impulsions: 21
 Silence: 20
 Sonnerie
 Tonalité: 36
 Volume: 35
 Support technique: 40
 Suramplificateur vocal: 20
- T** Temporisation de la touche commutateur: 38
 Tonalité d'appel en attente: 21
 Tonalité des touches: 39
 Tonalité d'interruption: 36
 Touche commutateur: 21
 Touche de navigation: 14
 Touches de fonction: 15
 Transfert d'un appel: 33

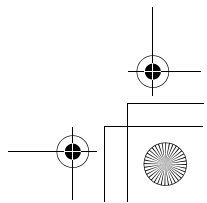
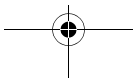
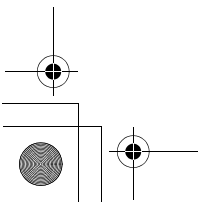
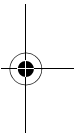
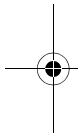
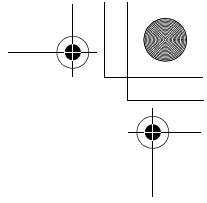
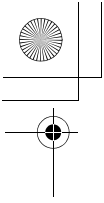

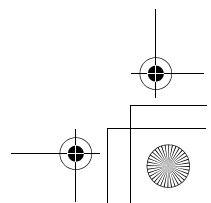
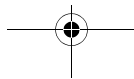
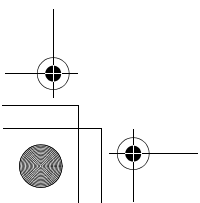
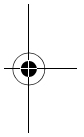
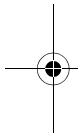
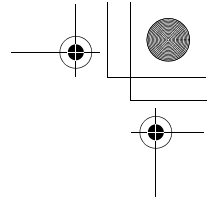
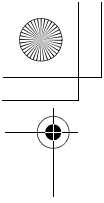

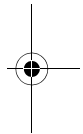
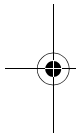
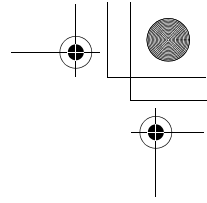
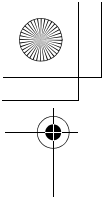

Droits d'auteur:

Ce matériel est la propriété de Panasonic Communications Co., Ltd. et ne peut être reproduit qu'à des fins internes. Toute autre reproduction, en tout ou en partie, est interdite sans le consentement écrit de Panasonic Communications Co., Ltd.
© 2004 Panasonic Communications Co., Ltd. Tous droits réservés.

Panasonic Canada Inc.

5770 Ambler Drive, Mississauga, Ontario L4W 2T3

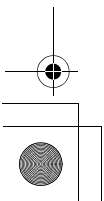

Imprimé aux États-Unis

PQQX14662ZA DA1204SY1065

