

Panasonic®

Système téléphonique sans fil numérique 2,4 GHz
à combinés multiples avec répondeur



Manuel d'utilisation

N° de modèle **KX-TG2344C**

Composition par tonalité ou à impulsions

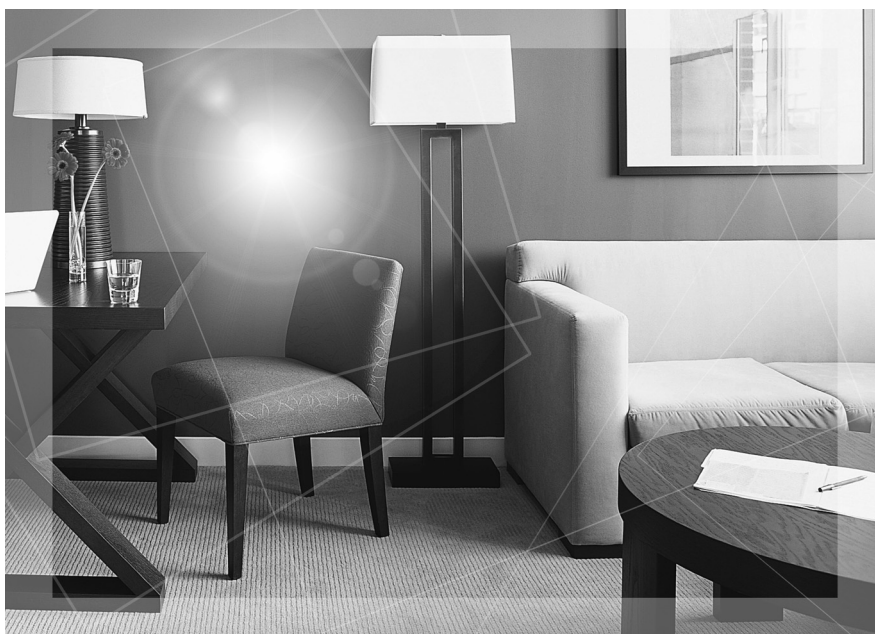

Cet appareil est compatible au service d'affichage du demandeur. Un abonnement au service d'affichage du demandeur est nécessaire afin de pouvoir afficher le nom et le numéro de téléphone du demandeur.

**LIRE ATTENTIVEMENT CE MANUEL AVANT D'UTILISER
L'APPAREIL ET LE CONSERVER.**

Charger la batterie pendant 6 heures avant d'utiliser l'appareil pour la première fois.

Pour de l'aide, composez le 1-800-561-5505 ou visitez notre site Internet à www.panasonic.ca

Nous vous remercions d'avoir arrêté votre choix sur ce téléphone sans fil Panasonic.

Les services d'affichage du demandeur et d'appel en attente sont des services offerts par les compagnies de téléphone. Une fois abonné au service d'affichage du demandeur, cet appareil indiquera le nom et le numéro de téléphone du demandeur. Le service d'affichage d'appel en attente/appel en attente de luxe, lequel affichera le nom et le numéro de téléphone du second demandeur pendant que l'appel est mis en attente, requiert un abonnement aux services d'affichage du demandeur et d'appel en attente.

Accessoires (fournis)

Adaptateur secteur (p. 9)

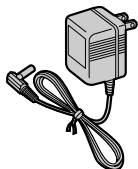

un

Cordon de ligne téléphonique (p. 9)



un

Batterie (p. 10)

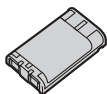

deux

Couvercle du combiné (p. 10)

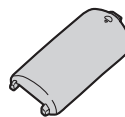

deux

Attache-ceinture (p. 66)



deux

Unité de recharge (p. 9)

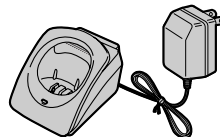

une

Pour un rendement optimal

Charge de la batterie

Le combiné est alimenté par une batterie au nickel-métal-hydrure (Ni-MH). Charger la batterie pendant **6 heures** avant d'utiliser l'appareil pour la première fois (p. 10).

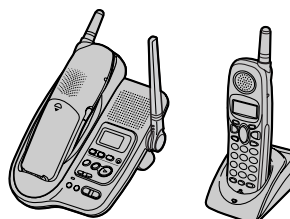

Emplacement du poste de base/Interférence

Les appels sont transmis par ondes radio entre le poste de base et le combiné portatif. **Pour un rayon d'action optimal et un minimum d'interférence**, il est recommandé de placer l'appareil:

Loin de tout appareil électrique, tel que téléviseur, ordinateur ou d'un autre téléphone sans fil.

Au centre et au point le plus élevé possible de la maison, là où il n'y a pas d'obstacles tels que des murs.

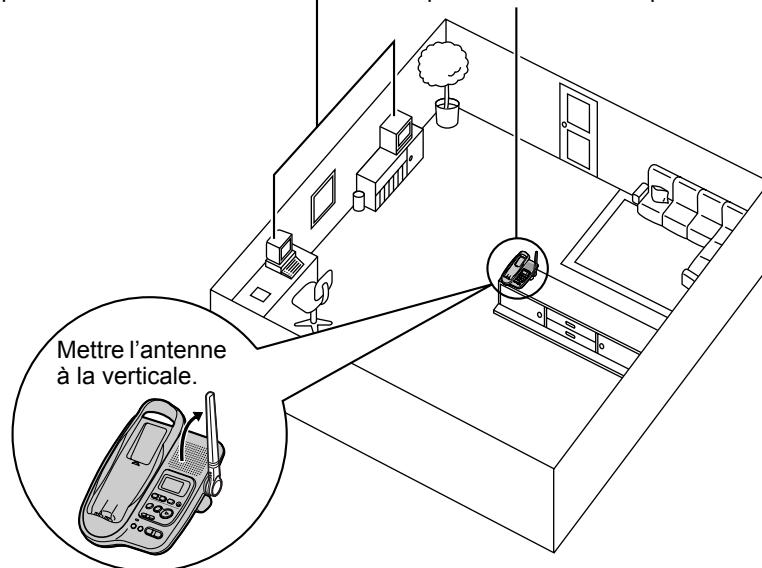

Nota:

- Si le combiné est utilisé à proximité d'un four à micro-ondes en marche, du bruit pourrait être généré sur le récepteur ou le haut-parleur. S'éloigner du four à micro-ondes et se rapprocher du poste de base.
- Afin de prévenir un bruit parasite, éviter d'utiliser le combiné sans fil à proximité du poste de base d'un autre téléphone sans fil. S'éloigner du poste de base de l'autre appareil et se rapprocher de celui de l'appareil.

Table des matières

Préparatifs

| | |
|---|-----------|
| Emplacement des commandes | 6 |
| Installation | 9 |
| Raccordements | 9 |
| Mise en place de la batterie dans le combiné | 10 |
| Charge de la batterie | 10 |
| Paramètres programmables | 12 |
| Guide de programmation .. | 12 |
| Table des fonctions du menu | 13 |
| Date et heure | 14 |
| Langue d'affichage | 15 |
| Langue du menu vocal ... | 16 |
| Mode de composition | 16 |
| Mode ligne | 17 |
| Fonction de communication automatique | 17 |
| Volume de la sonnerie ... | 18 |
| Tonalité de la sonnerie ... | 19 |
| Contraste de l'affichage à cristaux liquides (DCL) .. | 20 |
| Préparatifs du répondeur .. | 21 |
| Message réponse | 21 |
| Durée d'enregistrement des appels entrants | 23 |
| Nombre de coups de sonnerie | 24 |
| Mode d'enregistrement ... | 24 |
| Avis de message | 25 |

Téléphone sans fil

| | |
|---|-----------|
| Pour faire des appels | 26 |
| Pour recevoir des appels .. | 29 |
| Service d'affichage du demandeur | 30 |
| Utilisation de la liste des demandeurs | 31 |

| | |
|---|----|
| Consultation de la liste des demandeurs | 31 |
| Utilisation de la liste des demandeurs pour rappeler un demandeur | 32 |
| Modification d'un numéro d'un demandeur | 33 |
| Mise en mémoire des données des demandeurs dans le répertoire téléphonique .. | 34 |
| Suppression des données sur le demandeur | 35 |

Répertoire téléphonique ... 36

| | |
|--|----|
| Mémorisation des noms et des numéros | 36 |
| Composition à partir du répertoire téléphonique .. | 38 |
| Composition séquentielle .. | 39 |
| Modification des données dans le répertoire téléphonique | 40 |
| Suppression des données dans le répertoire téléphonique | 40 |
| Copie d'entrées du répertoire téléphonique | 41 |

Intercommunication 43

| | |
|--------------------------------------|----|
| Pour faire des appels intercom | 43 |
| Prise des appels intercom .. | 44 |

Transfert d'un appel 45

Conférences téléphoniques 46

| | |
|-----------------------|----|
| Entrée en tiers | 46 |
|-----------------------|----|

Fonctions spéciales 47

| | |
|--|----|
| Utilisation temporaire de la composition par tonalité (pour abonnés à un service à impulsions) | 47 |
| Fonction Silence (sourdine) | 47 |
| Pour abonnés au service d'appel en attente | 47 |

Table des matières

| | | | |
|---|----|---------------------------------------|----|
| Service d'appel en attente de luxe | 48 | Commande directe à distance | 63 |
| Utilisation de la touche de PAUSE (pour ligne PBX/ appels interurbains) | 51 | | |
| Touche commutateur | 51 | | |
| Tonalité d'appel entrant | 52 | | |
| Tonalité des touches | 52 | | |
| Réenregistrement du combiné | 53 | | |

Répondeur

| | |
|--|-----------|
| Mode réponse automatique | 54 |
| Mise en service du répondeur | 54 |
| Filtrage des appels | 55 |
| Écoute des messages | 56 |
| Utilisation du poste de base | 56 |
| Utilisation du combiné (opération commandée à distance) | 57 |
| Effacement des messages | 59 |
| Commande à distance depuis un téléphone à clavier | 60 |
| Code de commande à distance | 61 |
| Menu vocal | 62 |

Divers

| | |
|---|-----------|
| Installation murale | 64 |
| Attache-ceinture | 66 |
| Casque d'écoute, en option | 66 |
| Commandes directes | 67 |
| Messages d'erreur | 69 |
| Guide de dépannage | 71 |
| Renseignements importants | 75 |
| Mesures de sécurité | 76 |
| Spécifications | 78 |
| Garantie | 79 |

Préparatifs

Téléphone sans fil

Répondeur

Divers

Important:

Dans le présent manuel, **Combiné** et **Poste de base** indiquent l'appareil sur lequel une opération peut être effectuée.

Combiné : Effectuer sur le combiné.

Poste de base : Effectuer sur le poste de base.

Combiné Poste de base : Effectuer sur le combiné et, séparément, sur le poste de base.

Combiné et poste de base : Effectuer simultanément sur le combiné et sur le poste de base.

Emplacement des commandes

Poste de base

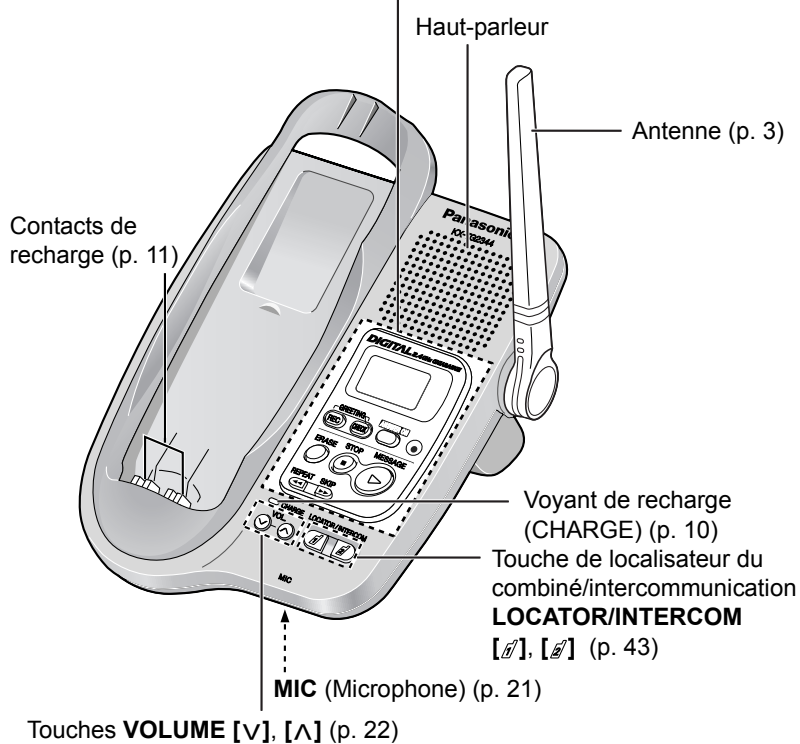
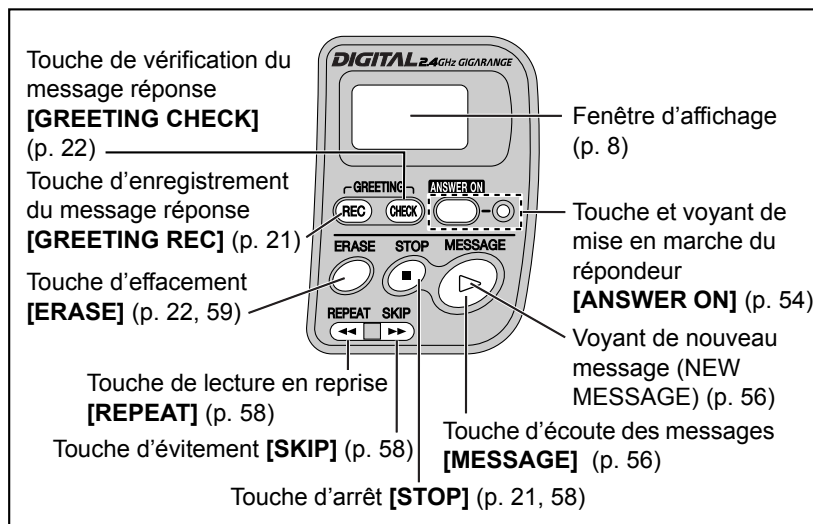

Emplacement des commandes

Combiné

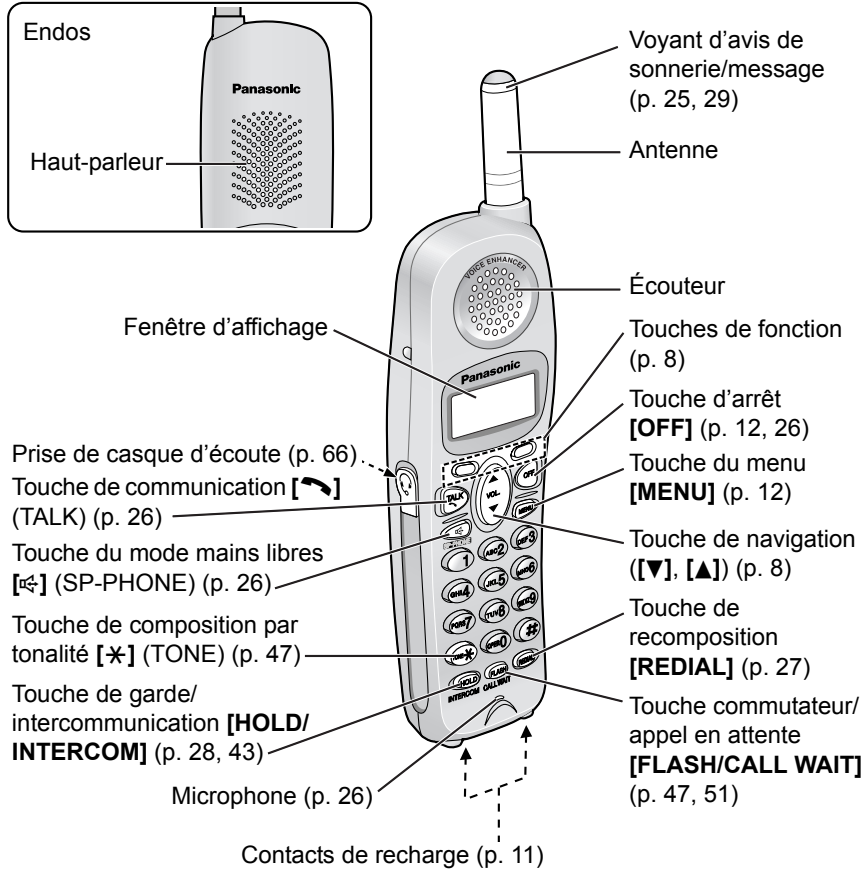

Unité de recharge

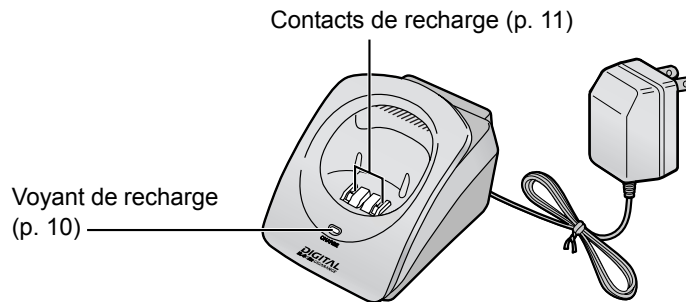

Cet appareil comprend deux combinés et un poste de base. **Les combinés fournis sont préenregistrés et les numéros de poste 1 et 2 leur ont été attribués.**

Emplacement des commandes

Touches de fonction du combiné

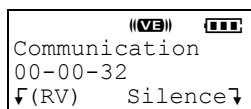

Deux touches ont été prévues pour la sélection des fonctions affichées directement au-dessus des touches. Les fonctions affichées changent selon le mode d'opération sélectionné.



Par exemple, sur l'affichage ci-contre, "F (RV)" et "Silence" sont affichés au-dessus des touches de fonction.

Pour activer la fonction "Silence", appuyer sur la touche de fonction de droite.
Pour activer la fonction "F (RV)", appuyer sur la touche de fonction de gauche.

- Si aucune fonction n'est affichée au-dessus d'une touche, celle-ci ne fonctionnera pas.

Touche de navigation



Permet de faire défiler vers le haut [▲] ou le bas [▼] dans le menu des fonctions, la liste des demandeurs et le répertoire téléphonique. Cette touche sert également à augmenter [▲] ou diminuer [▼] le volume de la sonnerie sur le combiné et celui du récepteur/haut-parleur.

Dans le présent manuel:

- Les touches de fonction sont illustrées avec l'affichage qui se trouve au-dessus d'elles. Par exemple, "Appuyer sur Silence" signifie "Appuyer sur la touche sous l'indication Silence".
- La touche de navigation est identifiée par les flèches [▼] ou [▲].

Affichage sur poste de base

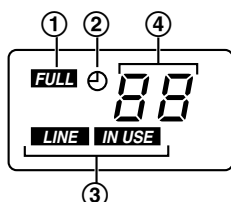

- ① "FULL" clignote lorsqu'aucun nouveau message ne peut être enregistré. Effacer les messages devenus inutiles (p. 59).
- ② "⌚" clignote jusqu'à ce que l'horloge soit réglée ou qu'une panne de courant est survenue. Lors du clignotement, régler l'horloge (p. 14).

- ③ "LINE IN USE" donne les indications suivantes.

| | |
|---------------------|---|
| Éteint (invisible) | La ligne est libre. |
| Affiché | La ligne est occupée. |
| Clignote | Un appel est mis en garde sur le combiné ou le répondeur a été activé par un appel entrant (p. 54). |
| Clignote rapidement | Réception d'un appel entrant. |

- "IN USE" s'affiche lorsque le répondeur a été activé par un combiné.

- ④ Le compteur de message indique:
 - Le nombre total de messages enregistrés. Si la durée d'enregistrement est réglée à "Msg-rép.seul.", l'indication "99" est affichée (p. 23).
 - Le niveau du volume lors du réglage du volume (p. 22).
 - L'indication "E" pour indiquer que le message de réponse personnalisé n'a pas été enregistré correctement (p. 21).

Installation

Raccordements

Poste de base

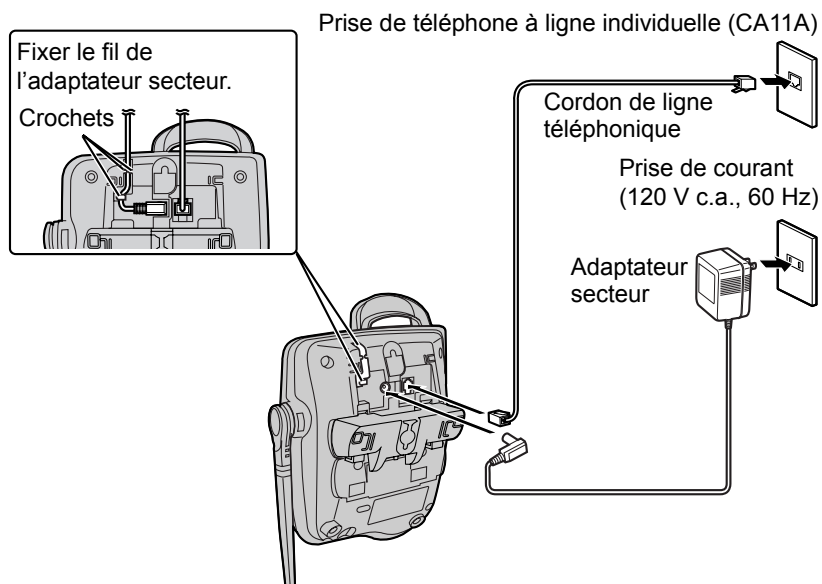

Préparatifs

- Poste de base: N'utiliser que l'adaptateur secteur PQLV1 de Panasonic.
- L'adaptateur secteur doit rester branché en tout temps. (Il est normal que l'adaptateur secteur dégage un peu de chaleur.)
- Lorsque l'appareil est relié à un système PBX ne permettant pas l'affichage du demandeur, l'accès à ce service ne sera pas possible.
- Cet appareil ne fonctionne pas lors d'une panne de courant. Il est recommandé de raccorder un téléphone standard sur la même ligne téléphonique ou sur la même prise de téléphone en utilisant un adaptateur en T.

Unité de recharge

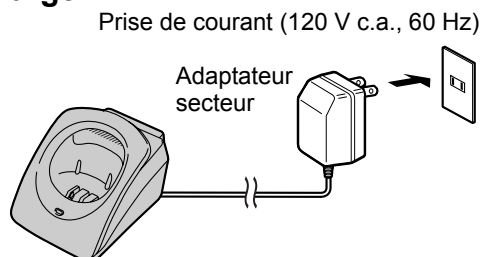

- Unité de recharge: N'utiliser que l'adaptateur secteur KX-TCA1 de Panasonic.
- L'adaptateur secteur doit rester branché en tout temps. (Il est normal que l'adaptateur secteur dégage un peu de chaleur.)

Installation

Mise en place de la batterie dans le combiné

Insérer la batterie (①), et appuyer dessus jusqu'à ce qu'elle s'enclenche en position dans le combiné (②). Remettre le couvercle en place.

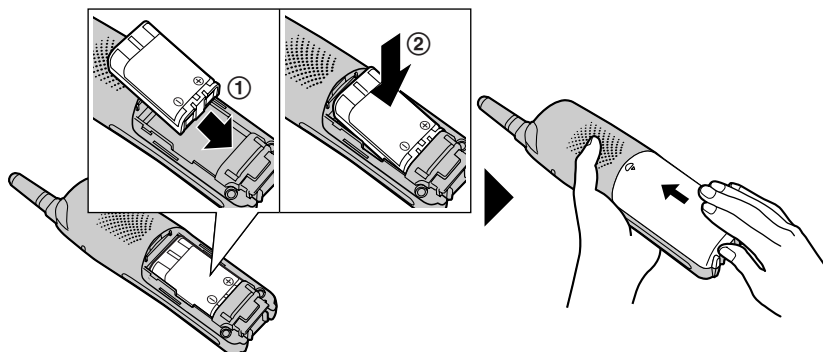

Remplacement de la batterie:

Appuyer sur la partie concave du couvercle et le faire glisser dans le sens de la flèche. Remplacer la batterie usée par une nouvelle (p. 11). Refermer le couvercle et charger la batterie pendant 6 heures.

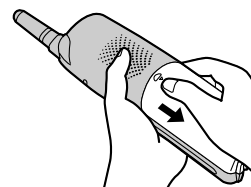

Charge de la batterie

Placer les combinés sur le poste de base et le chargeur. Charger pendant **6 heures** avant la première utilisation. Si la batterie est complètement épuisée, la durée de recharge sera environ de la même durée que la charge initiale (6 heures).

- Une tonalité est émise, le voyant CHARGE s'allume et l'indication "Charge en cours" s'affiche.
- Lorsque la batterie est pleinement chargée, l'indication "Charge terminée" apparaît.

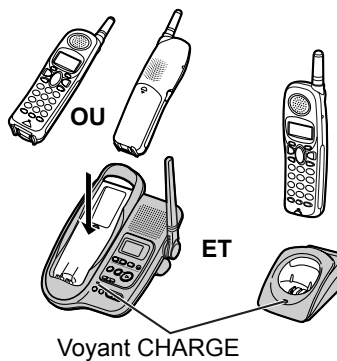

Vérification de la charge de la batterie

Il est possible de vérifier visuellement à l'affichage du combiné le niveau de charge de la batterie.



Le niveau de charge de la batterie est indiqué avec des icônes comme illustré dans le tableau ci-contre.



| Affichage | Charge de la batterie |
|------------|-----------------------|
| | Pleinement chargée |
| | Charge moyenne |
| | Charge faible |
| (clignote) | Recharge nécessaire |
| | Déchargée |

Installation



Recharge

Recharger la batterie lorsque:

- le message "Charger batterie" apparaît sur le combiné, 
- l'icône "" clignote, ou
- le combiné émet des bips intermittents lorsqu'il est utilisé.

- Si la batterie n'est pas rechargée plus de 15 minutes, le message "Charger batterie" demeure affiché et(ou) l'icône "" clignote lorsque le combiné est décroché du poste de base ou du chargeur.
- Si la batterie est complètement déchargée, le message "Charger 6 h" et l'icône "" s'affichent sur le combiné lorsque celui-ci est remis en place sur le poste de base ou le chargeur. Le combiné ne fonctionnera pas si la batterie n'est pas chargée. Poursuivre la recharge.

Remplacement de la batterie:

Si, après que les contacts de recharge ont été nettoyés et que la batterie a été complètement rechargée, le message "Charger batterie" s'affiche et(ou) l'indication "" clignote après seulement quelques appels, ou "Charger 6 h" et "" s'affichent, remplacer la batterie par une batterie neuve HHR-P104 de Panasonic. Pour remplacer la batterie, voir la page 10.

L'appareil que vous vous êtes procuré est alimenté par une pile au nickel-métal-hydrure (NiMH). Pour des renseignements sur le recyclage de la pile, veuillez composer le 1-800-8-BATTERY.



Informations sur la batterie

Une fois la batterie Panasonic pleinement chargée, son autonomie sera comme suit:

| Fonctionnement | Autonomie approximative |
|--------------------|--------------------------|
| Mode communication | Jusqu'à environ 5 heures |
| Mode attente | Jusqu'à environ 11 jours |

- Une batterie pleinement chargée procurera une autonomie de jusqu'à environ 5 heures en mode communication, ou conserver l'appareil en mode attente pour recevoir des appels jusqu'à environ 11 jours (sans faire des appels). Il y a une consommation d'énergie lorsque le combiné est décroché du poste de base ou du chargeur, même s'il demeure en mode attente. Plus le combiné est laissé décroché du poste de base ou du chargeur, plus l'autonomie en mode communication en sera réduite. L'autonomie véritable dépend conjointement de l'utilisation du combiné en mode communication et en mode attente.
- **Nettoyer les contacts de recharge du combiné, du poste de base et du chargeur une fois par mois avec un chiffon doux et sec. Nettoyer plus souvent si l'appareil est utilisé dans un environnement poussiéreux, gras ou très humide**, autrement, la batterie peut ne pas se recharger adéquatement.
- Lorsque la batterie est pleinement chargée, il n'est pas nécessaire de replacer le combiné sur le poste de base ou sur le chargeur tant que l'indication "Charger batterie" n'apparaît pas et(ou) que l'indication "" ne clignote pas. Ceci prolonge la durée de vie de la batterie.
- Pour conserver la batterie continuellement pleinement chargée, conserver le combiné sur le poste de base ou le chargeur lorsqu'il n'est pas utilisé. La batterie ne peut pas se surcharger.

Préparatifs

Paramètres programmables

Guide de programmation **Combiné**

L'appareil possède de nombreuses fonctions programmables qui peuvent être sélectionnées à partir du menu des fonctions qui apparaît sur l'afficheur (p. 13).

Les **touches de fonction** sélectionnent les fonctions affichées au-dessus d'elles.

Lorsque "▼" ou "▲" est affiché, la touche de navigation permet de défiler au menu.

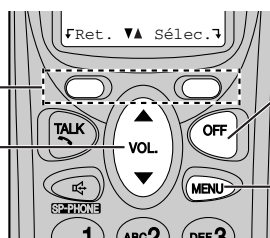

[OFF] permet de quitter le mode de programmation.

[MENU] permet d'accéder au menu.

Sélection d'une fonction sur le menu

S'assurer qu'aucune communication n'est en cours sur le combiné ou le poste de base. Le combiné doit être décroché du poste de base ou du chargeur et être à proximité du poste de base.

1 Appuyer sur **[MENU]**.

- Le menu principal s'affiche (p. 13).

2 Défiler jusqu'à la rubrique désirée en appuyant sur **[▼]** ou **[▲]**.

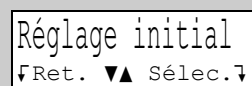

3 Appuyer sur **Sélec.** pour sélectionner la rubrique désirée.



4 Si le menu sélectionné comporte un sous-menu, sélectionner la rubrique désirée (p. 13). Recommencer les étapes 2 et 3 jusqu'à ce que la rubrique désirée soit affichée. En l'absence de sous-menu, passer à l'étape 5.

5 Sélectionner la rubrique désirée en appuyant sur **[▼]** ou **[▲]**, puis appuyer sur **Sauv.** pour sauvegarder le paramètre.

- Un bip est émis et le paramètre effectué est sauvegardé.



6 Appuyer sur **[OFF]** pour quitter le mode de programmation.

- Pour revenir au menu précédent, appuyer sur **Ret.**, ou appuyer sur **Sélec.** lorsque "---- (Retour) ----" est affiché. Si cette touche est appuyée lors de l'affichage du menu principal, l'appareil quitte le mode de programmation.
- Une fois la programmation terminée, le menu principal ou le sous-menu – selon le menu auquel il appartient – s'affiche de nouveau (voir le tableau des menus à la page 13.)
- Pour quitter le mode de programmation à n'importe quel moment, appuyer sur **[OFF]**.
- Si aucune touche n'est pressée pendant 60 secondes, le combiné quitte le mode de programmation.
- Dans le cas où l'appareil détecterait un problème, un message d'erreur apparaît (p. 69–70) et(ou) une tonalité est émise.

Paramètres programmables

Table des fonctions du menu **Combiné**

Les fonctions ci-dessous peuvent être utilisées pour personnaliser l'appareil. Pour plus de détails, se reporter aux pages afférentes à la fonction.

- Après avoir appuyé sur **[MENU]**, il est également possible de programmer directement des rubriques du menu en appuyant sur les touches **[0]** à **[9]**, et **[#]** au lieu d'appuyer sur les touches de fonction (p. 67–68).

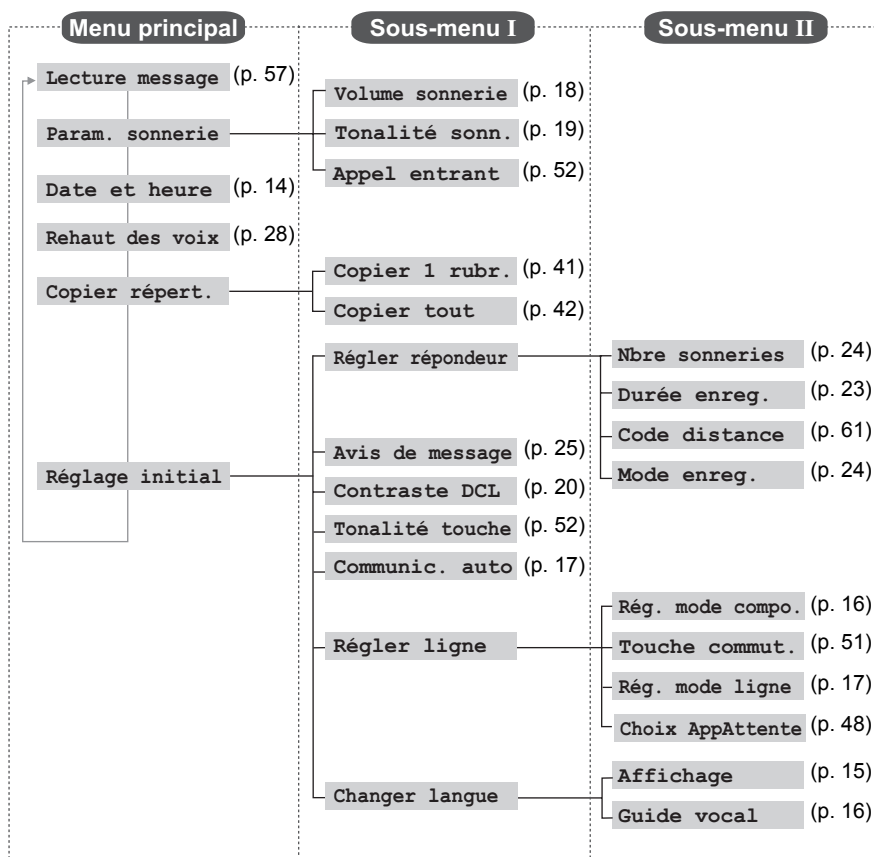

- Si une ou les fonctions suivantes ont déjà été réglées sur un des combinés, il ne sera pas nécessaire de les reprogrammer sur l'autre combiné: date et heure, mode de composition, temporisation, mode ligne, mode Choix AppAttente, nombre de coups de sonnerie, durée d'enregistrement, mode d'enregistrement, code de commande à distance ou menu vocal.

Paramètres programmables

Date et heure **Combiné**

Il est recommandé de régler la date et l'heure afin de permettre à l'appareil d'annoncer la date et l'heure de chaque nouveau message lors de l'écoute des messages.

1 Appuyer sur **[MENU]**.

2 Défiler jusqu'à "Date et heure" en appuyant sur **[▼]** ou **[▲]**, puis appuyer sur **Sélec.**

Date et heure
 ⌵Ret. ▼▲ Sélec.⌵

3 ① Entrer 2 chiffres pour chacun des réglages du jour, du mois et de l'année. (Ex.: Pour le 15 mai 2004, entrer "15 05 04".)

Date: 31.12.2004
 Heure: 00:00
 Sauv.⌵

② Pour l'heure (heures et minutes), entrer 4 chiffres. (Ex.: Pour 21 h 30, entrer "2130".)

Exemple
 Date: 15.05.2004
 Heure: 21:30
 Sauv.⌵

- En cas d'erreur, appuyer sur **[▼]** ou **[▲]** pour amener le curseur sur le chiffre à corriger. Entrer la correction.

4 Appuyer sur **Sauv.**

- L'horloge est réglée et "⌚" disparaît de l'afficheur du poste de base.
- Si le combiné émet 3 tonalités, l'horloge n'a pas été réglée correctement. Reprendre depuis l'étape 3.

5 Appuyer sur **[OFF]**.

- Lorsque la langue d'affichage est réglée en anglais (p. 15), l'horloge ne peut pas fonctionner sur une base de 24 heures. (Consulter la page 14 du manuel d'utilisation en anglais.)

S'il y a une panne de courant, le réglage de l'horloge pourrait être affecté. Si l'icône "⌚" clignote sur l'afficheur du poste de base, régler de nouveau la date et l'heure.

Pour vérifier la date et l'heure, recommencer les étapes 1 et 2 ci-dessus.

- Les réglages courants de la date et de l'heure s'affichent. Après avoir terminé les réglages, appuyer sur **[OFF]**.

Paramètres programmables

Pour les abonnés à un service d'affichage du demandeur (p. 30)

- Lors de la réception d'un appel, l'appareil règle automatiquement la date et l'heure lorsque l'heure est incorrecte.
- L'appareil ajuste l'horloge automatiquement à l'heure avancée.
- Si l'heure et la date n'ont pas déjà été réglées, l'appareil ne pourra pas rectifier le réglage de la date et de l'heure automatiquement.

Préparatifs

Langue d'affichage **Combiné**

Régler individuellement la langue d'affichage "English" (anglais) ou "Français". La langue par défaut est l'anglais.

1 Appuyer sur **[MENU]**.

2 Défiler jusqu'à "Initial setting" en appuyant sur **[▼]** ou **[▲]**, puis appuyer sur **Select**.

```
Initial setting
└Back ▼▲ Select┘
```

3 Défiler jusqu'à "Change language" en appuyant sur **[▼]** ou **[▲]**, puis appuyer sur **Select**.

```
Change language
└Back ▼▲ Select┘
```

4 Appuyer sur **Select** lorsque "Display" s'affiche.

```
Display
└Back ▼▲ Select┘
```

5 Pour modifier de l'anglais au français, appuyer sur **Franç.**
Pour modifier du français à l'anglais, appuyer sur **English**.

- L'affichage change à la langue sélectionnée.
- Il est également possible de sélectionner la langue en appuyant sur **[▼]** ou **[▲]**.

```
Display
:English
└Franç. Save┘
```

6 Lorsque le français est sélectionné, appuyer sur **Sauv.**, puis appuyer sur **[OFF]**.

Lorsque l'anglais est sélectionné, appuyer sur **Save**, puis appuyer sur **[OFF]**.

- Lors de la sélection d'une langue impossible à lire, modifier le réglage de la langue d'affichage de nouveau en utilisant les commandes directes (p. 68).

Paramètres programmables

Langue du menu vocal **Combiné**

Il est possible de choisir entre “English” (anglais) et “Français” pour le menu vocal. Le réglage par défaut est l’anglais.

1 Appuyer sur **[MENU]**.

2 Défiler jusqu’à “Réglage initial” en appuyant sur **[▼]** ou **[▲]**, puis appuyer sur **Sélec.**

```
Réglage initial
┆Ret. ▼▲ Sélec.┆
```

3 Défiler jusqu’à “Changer langue” en appuyant sur **[▼]** ou **[▲]**, puis appuyer sur **Sélec.**

```
Changer langue
┆Ret. ▼▲ Sélec.┆
```

4 Défiler jusqu’à “Guide vocal” en appuyant sur **[▼]** ou **[▲]**, puis appuyer sur **Sélec.**

```
Guide vocal
┆Ret. ▼▲ Sélec.┆
```

5 Sélectionner “Français” ou “English” en appuyant sur **[▼]** ou **[▲]**.

- La langue du menu vocal change à la langue sélectionnée.

```
Guide vocal
:English
┆Ret. ▼▲ Sauv.┆
```

6 Appuyer sur **Sauv.**, puis appuyer sur **[OFF]**.

Mode de composition **Combiné**

Lors d’un service à tonalité, régler le mode de composition à “Tonalité”. Avec un téléphone à impulsions, régler à “Impulsions”. Le réglage par défaut de ce téléphone est à “Tonalité”.

1 Appuyer sur **[MENU]**.

2 Défiler jusqu’à “Réglage initial” en appuyant sur **[▼]** ou **[▲]**, puis appuyer sur **Sélec.**

```
Réglage initial
┆Ret. ▼▲ Sélec.┆
```

3 Défiler jusqu’à “Régler ligne” en appuyant sur **[▼]** ou **[▲]**, puis appuyer sur **Sélec.**

```
Régler ligne
┆Ret. ▼▲ Sélec.┆
```

4 Appuyer sur **Sélec.** lorsque “Rég. mode compo.” s’affiche.

```
Rég. mode compo.
┆Ret. ▼▲ Sélec.┆
```

5 Sélectionner “Impulsions” ou “Tonalité” en appuyant sur **[▼]** ou **[▲]**.

```
Rég. mode compo.
:Tonalité
┆Ret. ▼▲ Sauv.┆
```

6 Appuyer sur **Sauv.**, puis appuyer sur **[OFF]**.

Paramètres programmables

Mode ligne **Combiné**

Le mode ligne est pré réglé à "B" et il est normalement recommandé de ne pas le modifier. Si le message "Ligne occupée" n'est pas affichés sur le combiné correctement, le mode ligne a été mal réglé. Régler le mode à "A".

1 Appuyer sur **[MENU]**.

2 Défiler jusqu'à "Réglage initial" en appuyant sur **[▼]** ou **[▲]**, puis appuyer sur **Sélec.**

```
Réglage initial
└Ret. ▼▲ Sélec.┘
```

3 Défiler jusqu'à "Régler ligne" en appuyant sur **[▼]** ou **[▲]**, puis appuyer sur **Sélec.**

```
Régler ligne
└Ret. ▼▲ Sélec.┘
```

4 Défiler jusqu'à "Rég. mode ligne" en appuyant sur **[▼]** ou **[▲]**, puis appuyer sur **Sélec.**

```
Rég. mode ligne
└Ret. ▼▲ Sélec.┘
```

5 Sélectionner "A" ou "B" en appuyant sur **[▼]** ou **[▲]**.

```
Rég. mode ligne
: B
└Ret. ▼▲ Sauv.┘
```

6 Appuyer sur **Sauv.**, puis appuyer sur **[OFF]**.

Préparatifs

Fonction de communication automatique **Combiné**

La fonction de communication automatique permet de répondre à un appel simplement en décrochant le combiné du poste de base ou du chargeur, sans appuyer sur **[☞]** ou **[☜]**. Le réglage par défaut est "Non".

1 Appuyer sur **[MENU]**.

2 Défiler jusqu'à "Réglage initial" en appuyant sur **[▼]** ou **[▲]**, puis appuyer sur **Sélec.**

```
Réglage initial
└Ret. ▼▲ Sélec.┘
```

3 Défiler jusqu'à "Communic. auto" en appuyant sur **[▼]** ou **[▲]**, puis appuyer sur **Sélec.**

```
Communic. auto
└Ret. ▼▲ Sélec.┘
```

4 Sélectionner "Oui" ou "Non" en appuyant sur **[▼]** ou **[▲]**.

```
Communic. auto
: Non
└Ret. ▼▲ Sauv.┘
```

5 Appuyer sur **Sauv.**, puis appuyer sur **[OFF]**.

- Pour que les informations sur le demandeur demeurent affichées après avoir décroché le combiné, laisser la fonction de communication automatique désactivée.

Paramètres programmables

Volume de la sonnerie **Combiné**

Il est possible de régler le volume de la sonnerie du combiné à haut, moyen, bas ou sans sonnerie. Par défaut, le réglage est réglé à HAUT. Si la sonnerie est réglée à sans sonnerie, elle sera entendue au niveau bas sur le combiné lors d'un appel interne et ne sera pas entendue lors d'un appel extérieur.

1 Appuyer sur **[MENU]**.

2 Défiler jusqu'à "Param. sonnerie" en appuyant sur **[▼]** ou **[▲]**, puis appuyer sur **Sélec.**

```
Param. sonnerie
└Ret. ▼▲ Sélec.┘
```

3 Appuyer sur **Sélec.** lorsque "Volume sonnerie" s'affiche.

```
Volume sonnerie
└Ret. ▼▲ Sélec.┘
```

4 Sélectionner le niveau de volume désiré en appuyant sur **[▼]** ou **[▲]**.

- Le réglage du volume est modifié et la sonnerie se fait entendre.
- Le nombre de paliers indique le niveau de volume.
- **Pour régler la sonnerie à "Sans sonnerie"**, appuyer à répétition sur **[▼]** jusqu'à ce que "Sans sonnerie ?" s'affiche.

Ex.: Haut

```
Volume sonnerie
Bas ■■■■■■ Haut
└Ret. ▼▲ Sauv.┘
```

5 Appuyer sur **Sauv.**

- Si la sonnerie du combiné a été désactivée, l'indication "Sans sonnerie" s'affiche lorsque le combiné n'est pas utilisé. Si des appels ont été ratés (p. 31) ou s'il y a de nouveaux messages (p. 57) et que le combiné est décroché du poste de base ou du chargeur, l'indication "Sans sonnerie" n'est pas affichée.
- Il est possible de régler le volume de la sonnerie pendant la réception d'un appel. Appuyer sur **[▼]** ou **[▲]** pendant que la sonnerie du combiné se fait entendre.

Mise hors circuit temporaire de la sonnerie

Si la sonnerie se fait entendre sur le combiné lors de la réception d'un appel extérieur, il est possible de mettre la sonnerie temporairement hors circuit en appuyant sur **[OFF]**. La sonnerie du combiné se fera entendre normalement lors de la réception d'un nouvel appel.

Paramètres programmables

Tonalité de la sonnerie **Combiné**

Pour les appels extérieurs, il est possible de choisir une des 7 tonalités de la sonnerie pour le combiné. Les "tonalité 1" à "tonalité 3" sont des sonneries. Les motifs de mélodie sont "mélodie 1" à "mélodie 4". La "tonalité 1" est réglée par défaut.

- Il n'est pas possible de modifier la tonalité pour les appels internes.
- Lors d'un abonnement à un service de sonnerie distinctive avec une sonnerie à 2 ou 3 coups consécutifs, sélectionner une tonalité (tonalité 1 à 3). Si une mélodie est sélectionnée, la fonction de sonnerie distinctive ne peut pas fonctionner.
- Lors de la sélection d'une mélodie, la sonnerie continue de se faire entendre pendant plusieurs secondes si:
 - le demandeur raccroche avant la prise de l'appel, ou
 - une autre personne prend l'appel avec un autre téléphone branché sur la même ligne.

Préparatifs

1 Appuyer sur **[MENU]**.

2 Défiler jusqu'à "Param. sonnerie" en appuyant sur **[▼]** ou **[▲]**, puis appuyer sur **Sélec.**

Param. sonnerie
fRet. ▼▲ Sélec.↵

3 Défiler jusqu'à "Tonalité sonn." en appuyant sur **[▼]** ou **[▲]**, puis appuyer sur **Sélec.**

Tonalité sonn.
fRet. ▼▲ Sélec.↵

4 Sélectionner la tonalité désirée en appuyant sur **[▼]** ou **[▲]**.

- La sonnerie du combiné se fait entendre et la tonalité est modifiée. Si le volume de la sonnerie a été désactivé, la sonnerie ne se fera pas entendre (p. 18).
- Il est également possible de sélectionner la tonalité de la sonnerie au moyen des touches numériques **[1]** à **[7]**.

Tonalité sonn.
1:tonalité 1
fRet. ▼▲ Sauv.↵

5 Appuyer sur **Sauv.**, puis appuyer sur **[OFF]**.

Paramètres programmables

Contraste de l'affichage à cristaux liquides (DCL)

Combiné

Il y a 6 niveaux de contraste de l'affichage à cristaux liquides. Le réglage par défaut est au niveau 3.

1 Appuyer sur **[MENU]**.

2 Défiler jusqu'à "Réglage initial" en appuyant sur **[▼]** ou **[▲]**, puis appuyer sur **Sélec.**

```

Réglage initial
└Ret. ▼▲ Sélec.┘
  
```

3 Défiler jusqu'à "Contraste DCL" en appuyant sur **[▼]** ou **[▲]**, puis appuyer sur **Sélec.**

```

Contraste DCL
└Ret. ▼▲ Sélec.┘
  
```

4 Sélectionner le niveau de contraste désiré en appuyant sur **[▼]** ou **[▲]**.

- Le niveau du contraste change.

```

Ex.: Niveau 3
Contraste DCL
Bas ■■■■ Haut
└Ret. ▼▲ Sauv.┘
  
```

5 Appuyer sur **Sauv.**, puis appuyer sur **[OFF]**.

Préparatifs du répondeur

Message réponse **Poste de base**

Il est possible d'enregistrer un message réponse personnalisé d'une durée **maximum de 2 minutes**. Si aucun message réponse n'est enregistré, un des deux messages préenregistrés sera lu lors d'un appel (p. 22).

La durée totale des messages (message réponse et messages enregistrés) est **d'environ 10 minutes**.

Il est donc recommandé que le message réponse soit le **plus bref possible** pour allouer plus de temps aux messages entrants.

- Au besoin, il est possible de faire appel au mode d'enregistrement évolué pour obtenir une sonorité plus claire (p. 24).

Préparatifs

Enregistrement d'un message réponse

Exemple de message réponse

"Bonjour, vous êtes bien au (votre n° de téléphone). Je ne peux malheureusement prendre votre appel à ce moment-ci. Veuillez laisser un message après la tonalité. Merci."

1 Appuyer sur **[GREETING REC]**.

- L'annonce "Appuyez à nouveau sur la même touche pour enregistrer le message de bienvenue" est entendue.

2 En moins de 10 secondes, appuyer de nouveau sur **[GREETING REC]** pour enregistrer le message réponse.

3 Après la tonalité prolongée, parler clairement à environ 20 cm (8 po) du micro (**MIC**).

- La durée d'enregistrement écoulée s'affiche.
- Si le message réponse dépasse 2 minutes, l'enregistrement s'arrête.

4 L'enregistrement terminé, appuyer sur **[GREETING REC]** ou **[STOP]**.

- Pour modifier le message réponse, recommencer depuis l'étape 1.

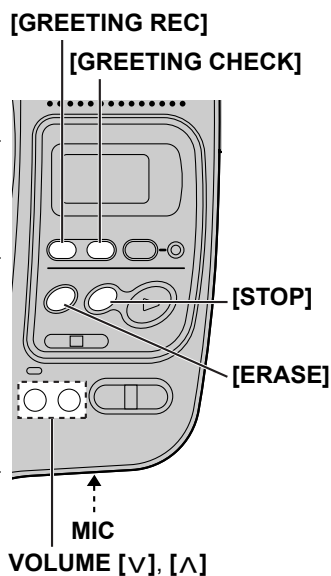

- Si l'indication "E" apparaît, 6 tonalités sont émises et que le message "Votre message de bienvenue n'a pas été enregistré. Veuillez réenregistrer le message de bienvenue." est énoncé, recommencer depuis l'étape 1.

Préparatifs du répondeur

Réglage du volume du haut-parleur, appuyer sur **VOLUME [V]** ou **[^]** pendant la lecture.

- 9 niveaux (0 à 8) sont disponibles lors de l'utilisation du répondeur. Le niveau est affiché sur le poste de base.

Vérification du message réponse

Appuyer sur **[GREETING CHECK]**.

Effacement du message réponse

Appuyer sur **[GREETING CHECK]**, puis appuyer sur **[ERASE]** durant la lecture du message.

- Lors d'un appel, l'appareil fait entendre un message réponse préenregistré (voir ci-dessous).

Message réponse préenregistré

Si aucun message réponse n'est enregistré (p. 21), l'appareil fait entendre l'un des deux messages réponse préenregistrés selon la durée sélectionnée des messages (p. 23).

Pour vérifier le message réponse pré-enregistré, appuyer sur **[GREETING CHECK]**.

- La lecture du message réponse préenregistré débute comme suit.
 - Si la durée des messages est réglée à "1 minute", "2 minutes" ou "3 minutes";
"Bonjour, nous sommes dans l'impossibilité de vous répondre pour le moment. Pour laisser un message, parler après la tonalité. Nous vous rappellerons dès que possible."
 - Si la durée allouée est écoulée, l'appareil passe automatiquement dans le mode "Msg-rép.seul. (Message réponse seulement)" (voir ci-dessous), et aucun nouveau message ne sera enregistré.
 - Si la durée des messages est réglée à "Msg-rép.seul.";
"Bonjour, nous sommes dans l'impossibilité de vous répondre pour le moment. Veuillez rappeler plus tard. Merci pour votre appel."

Mémoire flash de sauvegarde des messages (Mémoire des messages)

Les messages déjà sauvegardés ne sont pas affectés par les pannes de courant. Tous les messages sont sauvegardés jusqu'à ce qu'ils soient effacés.

Préparatifs du répondeur

Durée d'enregistrement des appels entrants

Combiné

Il est possible de sélectionner une durée de "1 minute", "2 minutes", "3 minutes" ou "Msg-rép.seul. (Message réponse seulement)". Le réglage par défaut est "3 minutes".

1 Appuyer sur **[MENU]**.

2 Défiler jusqu'à "Réglage initial" en appuyant sur **[▼]** ou **[▲]**, puis appuyer sur **Sélec.**

```
Réglage initial
└Ret. ▼▲ Sélec.┘
```

3 Appuyer sur **Sélec.** lorsque "Régler répondeur" s'affiche.

```
Régler répondeur
└Ret. ▼▲ Sélec.┘
```

4 Défiler jusqu'à "Durée enreg." en appuyant sur **[▼]** ou **[▲]**, puis appuyer sur **Sélec.**

```
Durée enreg.
└Ret. ▼▲ Sélec.┘
```

5 Sélectionner la durée d'enregistrement en appuyant sur **[▼]** ou **[▲]**.

- Il est également possible de sélectionner la durée d'enregistrement en appuyant sur les touches numériques **[1]**, **[2]**, **[3]** ou **[0]** (Msg-rép.seul.).

```
Durée enreg.
:3min
└Ret. ▼▲ Sauv.┘
```

6 Appuyer sur **Sauv.**, puis appuyer sur **[OFF]**.

Lors de la sélection de "Msg-rép.seul.", l'appareil répond aux appels en faisant entendre le message réponse, puis coupe la communication. Aucun message ne peut être enregistré.
L'indication "gσ" apparaît sur le poste de base au lieu du nombre de messages.

Préparatifs du répondeur

Nombre de coups de sonnerie **Combiné**

Il est possible de sélectionner le nombre de coups de sonnerie voulu avant l'enclenchement du répondeur: "2" à "7" ou "Écono.frais (Économiseur de frais d'appel)*". Par défaut, le nombre de coups de sonnerie est réglé à "4".

1 Appuyer sur **[MENU]**.

2 Défiler jusqu'à "Réglage initial" en appuyant sur **[▼]** ou **[▲]**, puis appuyer sur **Sélec.**

Réglage initial
↓Ret. ▼▲ Sélec.↓

3 Appuyer sur **Sélec.** lorsque "Régler répondeur" s'affiche.

Régler répondeur
↓Ret. ▼▲ Sélec.↓

4 Appuyer sur **Sélec.** lorsque "Nbre sonneries" s'affiche.

Nbre sonneries
↓Ret. ▼▲ Sélec.↓

5 Sélectionner le nombre de coups de sonnerie en appuyant sur **[▼]** ou **[▲]**.

- Il est également possible de sélectionner le nombre de coups de sonnerie en appuyant sur **[0]** (Écono.frais*), ou sur les touches **[2]** à **[7]**.

Nbre sonneries
: 4
↓Ret. ▼▲ Sauv.↓

6 Appuyer sur **Sauv.**, puis appuyer sur **[OFF]**.

*Écono.frais



Lorsque le répondeur est rejoint à distance, le nombre de coups de sonnerie indique la présence de nouveaux messages. Si le répondeur se déclenche après le second coup de sonnerie, au moins un nouveau message a été reçu. Si le répondeur laisse sonner quatre coups, aucun nouveau message n'a été reçu. Pour économiser les frais d'appel, raccrocher immédiatement après le troisième coup de sonnerie. Le troisième coup de sonnerie indique qu'il n'y a aucun nouveau message.

Mode d'enregistrement **Combiné**

Deux modes d'enregistrement sont disponibles. Le mode "Enreg. standard (10 min)" est réglé par défaut et procure une durée prolongée d'enregistrement (10 minutes) et un son de qualité standard. Le mode "Enreg. évolué (5 min)" offre une durée d'enregistrement plus courte (5 minutes) mais un son de meilleure qualité.

1 Appuyer sur **[MENU]**.

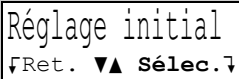
Préparatifs du répondeur

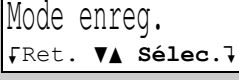
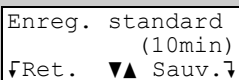
| | |
|---|--|
| 2 Défiler jusqu'à "Réglage initial" en appuyant sur [▼] ou [▲], puis appuyer sur Sélec. |  |
| 3 Appuyer sur Sélec. lorsque "Régler répondeur" s'affiche. |  |
| 4 Défiler jusqu'à "Mode enreg." en appuyant sur [▼] ou [▲], puis appuyer sur Sélec. |  |
| 5 Sélectionner le mode d'enregistrement en appuyant sur [▼] ou [▲]. <ul style="list-style-type: none"> Il est également possible de sélectionner le mode d'enregistrement en appuyant sur [1] (standard) ou [2] (évolué). |  |
| 6 Appuyer sur Sauv. , puis appuyer sur [OFF]. | |

Préparatifs

Avis de message **Combiné**

Il est possible de sélectionner si le voyant d'avis de sonnerie/message du combiné clignote lentement ou non lors de la réception de nouveaux messages (p. 57). Cette fonction est désactivée par défaut.

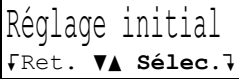
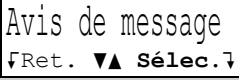
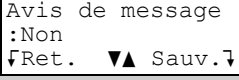
| | |
|---|--|
| 1 Appuyer sur [MENU]. | |
| 2 Défiler jusqu'à "Réglage initial" en appuyant sur [▼] ou [▲], puis appuyer sur Sélec. |  |
| 3 Défiler jusqu'à "Avis de message" en appuyant sur [▼] ou [▲], puis appuyer sur Sélec. |  |
| 4 Sélectionner "Oui" ou "Non" en appuyant sur [▼] ou [▲]. |  |
| 5 Appuyer sur Sauv. , puis appuyer sur [OFF]. | |

- Le voyant d'avis de sonnerie/message ne clignote pas lors de la réception de nouveaux messages lorsque le combiné est en mode communication.
- Le voyant d'avis de sonnerie/message fonctionne comme voyant de sonnerie et voyant d'avis de message. Il clignote rapidement lors de la réception d'un appel même si cette fonction est activée ou désactivée.
- La durée de fonctionnement de la batterie peut être raccourcie lors de l'utilisation de cette fonction (p. 11).

Pour faire des appels

- 1 Appuyer sur [↶].
 - "Communication" s'affiche.
- 2 Composer un numéro de téléphone.
 - Le numéro composé est affiché.
 - Après quelques secondes, la durée de l'appel s'affiche.
- 3 Pour couper la communication, appuyer sur [OFF] ou déposer le combiné sur le poste de base ou le chargeur.

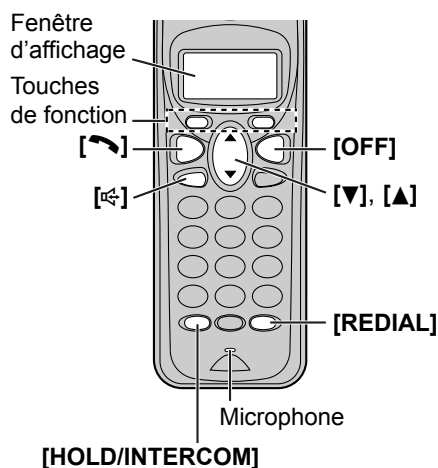

Conversations en mode mains libres

- 1 Appuyer sur [☎].
 - "Mains libres" s'affiche.
- 2 Composer un numéro de téléphone.
 - Le numéro composé est affiché.
 - Après quelques secondes, la durée de l'appel s'affiche.
- 3 Lorsque l'interlocuteur répond, parler dans le microphone.
- 4 Pour couper la communication, appuyer sur [OFF] ou déposer le combiné sur le poste de base ou le chargeur.

Mode mains libres numérique duplex

Pour de meilleurs résultats, tenir compte des conseils suivants:

- Parler à tour de rôle avec l'interlocuteur dans une pièce tranquille.
- Si l'un ou l'autre des interlocuteurs a de la difficulté à comprendre les propos de l'autre, appuyer sur [▼] pour diminuer le volume.
- Pendant une communication au moyen du combiné [↶], il est possible de passer au mode mains libres en appuyant sur [☎]. Pour revenir au combiné, appuyer sur [↶].

Pour faire des appels

Composition après vérification du numéro

1 Entrer un numéro de téléphone.

3334444
 ↓Annul. Pause↓

- En cas d'erreur, appuyer sur **Annul.**. Entrer le bon numéro.
- Si un temps de pause doit être inséré dans la séquence de composition, appuyer sur **Pause** à l'endroit approprié (p. 51).
- Pour annuler, appuyer sur **[OFF]**.

2 Appuyer sur [↶] ou [↷].

3 Pour couper la communication, appuyer sur **[OFF]** ou déposer le combiné sur le poste de base ou le chargeur.

Réglage du volume sur le récepteur/haut-parleur pendant une communication

Il y a 3 niveaux de volume sur le récepteur et 6 sur le haut-parleur.

Pour augmenter le volume, appuyer sur [▲]. Pour diminuer le volume, appuyer sur [▼].

Ex.: Volume sur récepteur : Haut
 Volume sur haut-parleur : Niveau 6

Volume
 Bas ■■■■■■ Haut
 ↓(RV) Silence↓

- Le réglage du volume s'affiche.
- Si le volume est augmenté ou diminué alors qu'il est au niveau maximum ou minimum, le combiné émet 3 tonalités.

Pour recomposer le dernier numéro appelé

Appuyer sur [↶] ou [↷], puis appuyer sur **[REDIAL]**.

Recomposition à partir de la liste des numéros composés

Les 5 derniers numéros composés sont sauvegardés sur une liste de numéros pour fins de recomposition.

1 Appuyer sur **[REDIAL]**.

333-4444
 ↓Suppr. ▼▲

- Le dernier numéro composé s'affiche.

2 Défiler jusqu'au numéro désiré en appuyant sur [▼] ou [▲].

- Il est possible de défiler dans la liste en appuyant sur **[REDIAL]**.
- Pour sortir de la liste, appuyer sur **[OFF]**.

3 Appuyer sur [↶] ou [↷].

- **Pour supprimer une entrée**, défiler jusqu'à la rubrique, puis appuyer sur **Suppr.**
- Si le message "Mémoire vide" est affiché, c'est que la liste est vide.

Téléphone sans fil

Pour faire des appels

Mise en garde d'un appel

1 Dans le cours d'une conversation, appuyer sur **[HOLD/INTERCOM]**.

- "Ligne en garde" s'affiche.
- Pour transférer l'appel à un autre combiné, se reporter à la page 45.

2 Appuyer de nouveau sur **[HOLD/INTERCOM]**.

- "Garde" s'affiche.
- Il est possible de faire une recherche dans la liste des demandeurs ou le répertoire téléphonique lorsqu'un appel est en garde. Pour quitter la liste, appuyer sur **[OFF]**. L'appel demeure en garde.

Pour reprendre la communication, appuyer sur [↶] ou [↷].

- L'utilisateur d'un autre combiné peut également prendre l'appel en appuyant sur [↶] ou [↷].
- Si un poste supplémentaire est branché sur la même ligne (p. 9), il est également possible de prendre l'appel en décrochant le combiné.
- Si un appel est laissé en garde plus de 6 minutes, une tonalité d'avertissement est émise et le voyant d'avis de sonnerie/message clignote rapidement. Si après 4 autres minutes, la garde n'a pas été libérée, la communication est automatiquement coupée.

Technologie de rehaussement de la voix

La technologie de rehaussement de la voix clarifie et améliore la réception sonore, produisant ainsi une voix plus naturelle qu'il est agréable d'entendre et facile à comprendre.

La technologie de rehaussement de la voix peut être activée ou désactivée. Ce circuit est, par défaut, désactivé.

Selon la qualité de la ligne téléphonique et les conditions de la communication, cette fonction pourrait accentuer des bruits déjà présents sur la ligne. Si la conversation s'avère difficile, désactiver cette fonction.

Pour activer cette fonction, appuyer sur (RV) dans le cours d'une conversation.

- L'icône "((VB))" est affichée.
- **Pour désactiver cette fonction, appuyer de nouveau sur (RV).**
L'icône "((VB))" disparaît de l'afficheur.
- Après avoir raccroché, le réglage demeure en mémoire.

| | |
|---------------|-----------|
| ((VB)) | |
| Communication | |
| 00-00-32 | |
| ↵ (RV) | Silence ↴ |

Lorsque le combiné n'est pas utilisé, il est possible de régler cette fonction en suivant la programmation ci-dessous:

1. Appuyer sur **[MENU]**.
2. Défiler jusqu'à "Rehaut des voix" en appuyant sur **[▼]** ou **[▲]**, puis appuyer sur **Sélec.**
3. Sélectionner "Oui" ou "Non" en appuyant sur **[▼]** ou **[▲]**.
4. Appuyer sur **Sauv.**, puis appuyer sur **[OFF]**.

Afficheur à cristaux liquides rétroéclairé/Clavier du combiné éclairé

L'afficheur du combiné et les touches numériques s'illuminent pendant quelques secondes sur pression d'une touche ou après le décrochage du combiné du poste de base ou du chargeur. Ils s'illuminent également lors d'une intercommunication et lors de la réception d'un appel.

Pour recevoir des appels

Lors de la réception d'un appel, la sonnerie se déclenche, "Appel entrant" s'affiche et le voyant d'avis de sonnerie/message du combiné et les icônes "LINE IN USE" du poste de base clignotent rapidement. En cas d'abonnement au service d'affichage du demandeur, voir à la page 30.

1 Appuyer sur [] ou [].

- Il est également possible de prendre l'appel en appuyant sur n'importe quelle touche sauf [▼], [▲] ou [OFF].

2 Pour couper la communication, appuyer sur [OFF] ou déposer le combiné sur le poste de base ou le chargeur.

Voyant d'avis de sonnerie/message

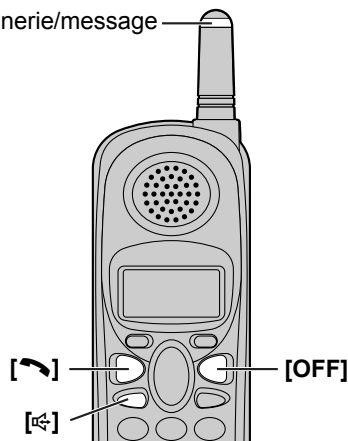

Communication automatique

Si la fonction de communication automatique est activée (p. 17), il est possible de prendre les appels en décrochant le combiné du poste de base ou du chargeur.

Mise hors circuit temporaire de la sonnerie

Si la sonnerie se fait entendre sur le combiné lors de la réception d'un appel extérieur, il est possible de mettre la sonnerie temporairement hors circuit en appuyant sur [OFF]. La sonnerie du combiné se fera entendre normalement lors de la réception d'un nouvel appel.

- Pour transférer un appel à une autre personne, voir à la page 45.
- Si le volume de la sonnerie a été désactivé, la sonnerie ne se déclenchera pas (p. 18).

Service d'affichage du demandeur

Cet appareil est compatible avec le service d'affichage du demandeur offert par les compagnies de téléphone. Sur abonnement au service d'affichage du demandeur, les nom et numéro de téléphone du demandeur s'affichent et sont mémorisés dans la liste des demandeurs.

Affichage des données sur le demandeur

Lorsqu'un appel est reçu, la sonnerie se déclenche et les données relatives au demandeur sont saisies. La fenêtre d'affichage du combiné indique les informations sur le demandeur*1.

Exemple

| |
|----------------|
| DUFOUR, ROBERT |
| 555-222-3333 |

- Après la prise de l'appel, la durée s'affiche.

*1Affichage personnalisé du nom

Lors de la réception d'un appel en provenance d'un numéro déjà présent dans le répertoire téléphonique, les données sauvegardées dans le répertoire téléphonique seront affichées sur le combiné au lieu des données relatives au demandeur.

- Si les données sur le demandeur ne sont pas reçues, un des messages suivants peut s'afficher:

| Fenêtre d'affichage | Signification |
|--|---|
| Nom et numéro non disponibles OU Non disponible*2 | L'appel vient d'une région non desservie par le service d'affichage du demandeur. |
| Appel privé | Le demandeur ne désire pas avoir son nom affiché. |
| Interurbain | Identification impossible d'un appel interurbain. |

*2 Ce message est affiché lors de la consultation de la liste des demandeurs (p. 31).

- Selon les communications radio avec le poste de base, les informations sur le demandeur peuvent ne pas apparaître immédiatement sur le combiné après le premier coup de sonnerie.
- Lorsque l'appareil est relié à un système PBX ne permettant pas l'affichage du demandeur, l'accès à ce service ne sera pas possible.
- Le service d'affichage du nom du demandeur peut ne pas être offert dans certaines régions. Pour de plus amples détails, contacter la compagnie de téléphone.
- Lors d'un abonnement au service d'affichage du demandeur et d'appel en attente avec affichage du demandeur, lors de la réception d'un appel durant une communication, une tonalité d'appel en attente sera entendue et les informations sur le second demandeur seront affichées sur l'afficheur du combiné (p. 47). Pour plus de renseignements sur la disponibilité du service d'appel en attente avec affichage du demandeur et pour en vérifier l'activation, communiquer avec la compagnie de téléphone locale.

Utilisation de la liste des demandeurs

L'appareil peut mémoriser les renseignements concernant un total de 30 demandeurs et les regrouper sur une liste de demandeurs. Les renseignements ainsi recueillis sont triés chronologiquement en commençant par le plus récent. Sur réception du 31^e appel, les renseignements relatifs sur le 1^{er} appel sont supprimés.

L'appareil indique à l'utilisateur combien d'appels ont été manqués en raison de son absence ou de son impossibilité de prendre les appels.

Combiné raccroché sur le poste de base ou le chargeur

```

[1]
2 appelsManqués
Charge en cours
    
```

① Le nombre d'appels manqués est affiché.

② Appuyer sur **Appels reçus** pour consulter la liste des autres appels inscrits sur la liste des demandeurs.

Combiné décroché du poste de base ou du chargeur

```

2 appelsManqués
Appels Réper-
reçus toire
    
```

• Si la liste des demandeurs est vide, le message "Appels reçus" n'est pas affiché.

• Après avoir consulté la liste des appels manqués, le message "appelsManqués" disparaît de l'affichage.

• Lors de l'enregistrement de nouveaux messages (p. 57), "Nouveau message" est affiché au lieu des appels manqués.

Consultation de la liste des demandeurs **Combiné**

1 Appuyer sur **Appels reçus**, [▼] ou [▲] pour afficher la liste des demandeurs.

Ex.: 2 appels manqués

```

2 appelsManqués
Appels Réper-
reçus toire
    
```

```

2 appelsManqués
▼▲=DéfilerListe
Supp.tout
    
```

2 Appuyer sur [▼] pour une recherche à partir du plus récent appel.

Appuyer sur [▲] pour une recherche à partir du plus ancien appel.

• Le nom et le numéro de téléphone du demandeur ainsi que l'heure et la date de l'appel sont affichés. Le nom et le numéro de téléphone sont affichés en alternance comme montré ci-contre.

Exemple

```

SMITH, JACK
29 JUIN 15:10
Suppr. Sélec.
    
```

↑↓

```

555-333-4444
29 JUIN 15:10
Suppr. Sélec.
    
```

3 Appuyer sur [OFF] pour sortir de la liste.

• Si aucun renseignement sur le nom du demandeur n'est disponible et les nom et numéro ne sont pas sauvegardés dans le répertoire téléphonique, seul le numéro de téléphone sera affiché.

• Chaque combiné possède sa propre liste des demandeurs. Si la liste est consultée à partir d'un combiné ou qu'un appel est reçu sur un combiné, ces mêmes données seront affichées comme "Manqué" sur l'autre combiné.

• Si, dans un délai de 60 secondes, aucune touche n'est pressée, l'appareil désactive l'affichage de la liste des demandeurs.

Utilisation de la liste des demandeurs

Que signifie le symbole “√”

Le symbole “√” signifie que les informations affichées ont déjà été consultées ou, que l'appel a fait l'objet d'une réponse. Si le même demandeur appelle de nouveau, l'inscription de l'appel marquée du symbole “√” sera remplacée par l'indication de l'arrivée d'un nouvel appel.

| |
|--------------------------------|
| SMITH, JACK 29 JUIN 15:10 √ |
|--------------------------------|

Si un demandeur appelle plus d'une fois

Le nombre de fois qu'un demandeur a appelé est affiché (“×2” à “×9”). La date et l'heure du plus récent appel sont enregistrées. Après l'affichage des renseignements sur un demandeur, l'indication “×2” à “×9” sera remplacée par “√”.

Ex.: A appelé 2 fois.

| |
|-----------------------------------|
| TURNER, CINDY 12 JUIN 11:20 ×2 |
|-----------------------------------|

Utilisation de la liste des demandeurs pour rappeler un demandeur **Combiné**

- Appuyer sur **Appels reçus**, [▼] ou [▲] pour afficher la liste des demandeurs.
 - Défiler au demandeur désiré en appuyant sur [▼] ou [▲].
 - Appuyer sur [↶] ou [↷].
 - Le numéro de téléphone est composé.
- Dans certains cas, le numéro de téléphone doit être modifié avant la composition (p. 33) (par exemple en ajoutant “1” pour les appels interurbains).
 - Si le numéro de téléphone du demandeur n'est pas affiché, il ne sera pas possible de le composer à partir de la liste des demandeurs.

Utilisation de la liste des demandeurs

Modification d'un numéro d'un demandeur

Combiné

Il est possible de modifier un numéro dans la liste des demandeurs en ajoutant le code d'interurbain "1" ou en retirant le code régional.

1 Appuyer sur **Appels reçus**, [▼] ou [▲] pour afficher la liste des demandeurs.

2 Défiler au demandeur désiré en appuyant sur [▼] ou [▲].

PARKER, FRED
12 JAN. 11:20
↓Suppr. Sélec.↓

555-321-5555
12 JAN. 11:20
↓Suppr. Sélec.↓

3 Appuyer sur **Sélec.**

4 Appuyer sur **Modif.** à plusieurs reprises jusqu'à ce que le numéro apparaisse dans le format désiré.

• À chaque pression sur **Modif.**, le numéro est réorganisé selon l'une des 3 formes possibles.

a 1-Code régional-N° de téléphone

b N° de téléphone

c Code régional-N° de téléphone

• L'ordre d'affichage des formes **a**-**c** varie selon la forme de l'affichage du numéro de téléphone à l'étape 2.

a 1-555-321-5555
↓Modif. Sauv.↓

b 321-5555
↓Modif. Sauv.↓

c 555-321-5555
↓Modif. Sauv.↓

5 Pour composer le numéro modifié, appuyer sur [↶] ou [↷].

Pour sauvegarder le numéro modifié dans le répertoire téléphonique, appuyer sur Sauv.

• En l'absence de données sur le nom du demandeur, voir "Mise en mémoire des données des demandeurs dans le répertoire téléphonique" à la page 34, depuis l'étape 4.

- Le numéro modifié à l'étape 4 ne sera pas conservé sur la liste des demandeurs.
- Lors d'un appel d'un numéro à 7 chiffres sauvegardé dans le répertoire, "Modif." ne sera pas affiché à l'étape 4.

Téléphone sans fil

Utilisation de la liste des demandeurs

Mise en mémoire des données des demandeurs dans le répertoire téléphonique **Combiné**

Les nom et numéro de téléphone inscrits sur la liste des demandeurs peuvent être sauvegardés dans le répertoire de chaque combiné.

- 1 Appuyer sur **Appels reçus**, [▼] ou [▲] pour afficher la liste des demandeurs.

```
2 appelsManqués
Appels Réper-
reçus toire ↵
```

```
2 appelsManqués
▼▲=DéfilerListe
Supp.tout ↵
```

- 2 Défiler au demandeur désiré en appuyant sur [▼] ou [▲].

```
TURNER, CINDY
12 JUIN 11:00 x3
Suppr. Sélec. ↵
```



```
555-456-7890
12 JUIN 11:00 x3
Suppr. Sélec. ↵
```

- 3 Appuyer sur **Sélec.**

- Si le numéro de téléphone doit être modifié, se reporter à la page 33.

- 4 Appuyer sur **Sauv.**

```
TURNER, CINDY
555-456-7890
Modif. Sauv. ↵
```

- En l'absence de données sur le demandeur, "Entrer nom" est affiché.
 - Il est possible d'entrer le nom en suivant les étapes suivantes:
 - (1) Entrer le nom (p. 37),
 - (2) appuyer sur [▼], et
 - (3) appuyer sur **Sauv.**
 - Si aucun nom n'est requis, appuyer sur [▼], puis appuyer sur **Sauv.**
- Pour mémoriser d'autres entrées, recommencer depuis l'étape 2.
- Pour quitter le mode de programmation, appuyer sur **[OFF]**.

```
Entrer nom
▼=Suiv. ▶↵
```

```
CINDY TURNER
↵◀ ▼=Suiv. ▶↵
```

- Il n'est pas possible de mettre un numéro en mémoire dans le répertoire téléphonique si le numéro de téléphone n'est pas affiché.

Utilisation de la liste des demandeurs

Suppression des données sur le demandeur

Combiné

Suppression des données d'un demandeur en particulier

| | |
|--|---|
| <p>1 Appuyer sur Appels reçus, [▼] ou [▲] pour afficher la liste des demandeurs.</p> | <div style="border: 1px solid black; padding: 2px;"> 2 appelsManqués Appels Réper- ↳reçus toire ↳ </div> <div style="border: 1px solid black; padding: 2px; margin-top: 2px;"> 2 appelsManqués ▼▲=DéfilerListe ↳Supp.tout </div> |
| <p>2 Défiler au demandeur désiré en appuyant sur [▼] ou [▲], puis appuyer sur Suppr.</p> <ul style="list-style-type: none"> • Pour supprimer d'autres entrées, recommencer depuis l'étape 2. • Pour sortir de la liste, appuyer sur [OFF]. | <div style="border: 1px solid black; padding: 2px;"> REAGAN, TOM 12 JUIN 12:20 ↳Suppr. Sélec.↳ </div> <div style="border: 1px solid black; padding: 2px; margin-top: 2px; text-align: center;"> Supprimé </div> |

Téléphone sans fil

Suppression de toutes les données de la liste des demandeurs

Avant de supprimer toutes les entrées, s'assurer d'avoir affiché tous les appels manqués.

| | |
|---|--|
| <p>1 Appuyer sur Appels reçus, [▼] ou [▲] pour afficher la liste des demandeurs.</p> | <div style="border: 1px solid black; padding: 2px;"> [1] Appels Réper- ↳reçus toire ↳ </div> |
| <p>2 Appuyer sur Supp. tout.</p> | <div style="border: 1px solid black; padding: 2px;"> 0 appel manqué ▼▲=DéfilerListe ↳Supp. tout </div> |
| <p>3 Appuyer sur Oui.</p> <ul style="list-style-type: none"> • Toutes les inscriptions de la liste des demandeurs sont supprimées. | <div style="border: 1px solid black; padding: 2px;"> Supp.tout? ↳Non Oui↳ </div> <div style="border: 1px solid black; padding: 2px; margin-top: 2px; text-align: center;"> Tout supprimé </div> |

• Pour annuler la suppression, appuyer sur **Non** à l'étape 3.

Répertoire téléphonique

Le répertoire téléphonique du combiné peut comporter jusqu'à 30 noms et numéros de téléphone. Il est possible de faire un appel en sélectionnant l'entrée affichée dans le répertoire et de copier des rubriques d'un combiné à l'autre (p. 41–42).

Mémorisation des noms et des numéros **Combiné**

1 Appuyer sur **Répertoire**.

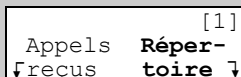

[1]
Appels reçus **Réper-**
↳ **toire** ↓

2 Appuyer sur **Ajout**.

- L'afficheur indique le nombre de rubriques en mémoire.

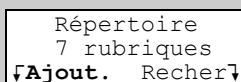

Répertoire
7 rubriques
↳ **Ajout.** Recher ↓

3 Avec les touches de composition ([0] à [9]), entrer un nom ne comportant pas plus de 16 caractères (p. 37), puis appuyer sur [▼].

- Si aucun nom n'est requis, appuyer sur [▼] et passer à l'étape 4.

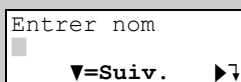

Entrer nom
▼=Suiv. ▶↓

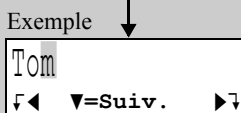

Exemple ↓
Tom
↳ ◀ ▼=Suiv. ▶↓

4 Entrer un numéro de téléphone (maximum de 32 chiffres).

- Sur chaque pression de la touche ◀, un chiffre est supprimé. Pour effacer tous les chiffres, maintenir la touche ◀ enfoncée.
- Si une pause doit être insérée dans une séquence de composition, appuyer sur P. Une pause occupe l'espace mémoire d'un chiffre (p. 51).

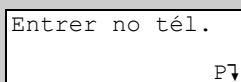

Entrer no tél.
P↓

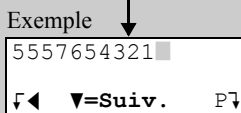

Exemple ↓
5557654321
↳ ◀ ▼=Suiv. P↓

5 Appuyer sur [▼].

- Pour modifier un nom, appuyer sur **Modif**. L'affichage retourne à l'étape 3. Modifier le nom.
- Pour modifier un numéro de téléphone, appuyer sur [▲]. L'affichage retourne à l'étape 4. Modifier le numéro.

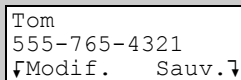

Tom
555-765-4321
↳ **Modif.** Sauv. ↓

6 Appuyer sur **Sauv**.

- Pour mémoriser d'autres entrées, recommencer depuis l'étape 2.

7 Appuyer sur [OFF].

- Pour sauvegarder des numéros pour faire des appels avec des cartes d'accès (consulter "Composition séquentielle" à la page 39), il est recommandé d'ajouter des pauses après chaque item. Cela prévient une mauvaise composition (p. 51). La durée de délai requise varie selon la compagnie téléphonique.

Répertoire téléphonique

Sélection des caractères pour la saisie des noms

Entrer les noms au moyen des touches numériques. Appuyer sur chaque touche jusqu'à ce que le caractère désiré s'affiche.

- Chaque pression d'une touche fait afficher les caractères dans l'ordre illustré ci-dessous.

| Touches | Caractères | Touches | Caractères |
|---------|---|---------|-------------------|
| [1] | # & ' () * , - . / 1 | [6] | m n o M N O 6 |
| [2] | a b c A B C 2 | [7] | p q r s P Q R S 7 |
| [3] | d e f D E F 3 | [8] | t u v T U V 8 |
| [4] | g h i G H I 4 | [9] | w x y z W X Y Z 9 |
| [5] | j k l J K L 5 | [0] | 0 Espace |
| ◀ | Suppression du caractère à la gauche du curseur. | | |
| ▶ | Déplacement du curseur vers la droite. (Pour entrer un autre caractère avec la même touche, amener le curseur sur l'espace suivant.) | | |



Téléphone sans fil

Exemple: pour entrer "Tom":

| | |
|--|-----|
| 1 Appuyer quatre fois sur [8]. | T |
| 2 Appuyer à 3 reprises sur [6], puis appuyer sur ▶ pour déplacer le curseur. | To |
| 3 Appuyer sur [6]. | Tom |

Correction d'erreurs durant la mise en mémoire du nom ou du numéro

Appuyer sur ◀ pour supprimer le caractère erroné. Sur chaque pression de ◀, un caractère est supprimé. Entrer le bon caractère. Pour supprimer tous les caractères à la fois, maintenir la touche ◀ enfoncée.

Répertoire téléphonique

Composition à partir du répertoire téléphonique

Combiné

1 Appuyer sur **Répertoire**.

2 Appuyer sur **Recher**.

Répertoire
7 rubriques
↵Ajout. **Recher**↵

3 Défiler jusqu'à l'entrée désirée. Pour faire défiler les entrées vers le bas, appuyer sur [▼]. Pour faire défiler vers le haut, appuyer sur [▲].

0-9=Recher. nom
▼▲=DéfilerListe

| Les entrées dans le répertoire sont classées dans l'ordre suivant: | |
|--|---|
| 1 | Caractères alphabétiques (ordre alphabétique) |
| 2 | Espace & ' () , - . / |
| 3 | Numéro 0 à 9 |
| 4 | ‡ * |
| 5 | Numéros de téléphone (en l'absence de nom) |

4 Appuyer sur [↵] ou [↵].

- Le numéro affiché est composé.

Frank
444-5555
↵Suppr. Modif.↵

- Si "Mémoire vide" est affiché à l'étape 1, c'est que le répertoire est vide.
- Pour quitter le répertoire, appuyer sur [OFF].
- Pour afficher un numéro comportant plus de 16 chiffres, recommencer les étapes 1 à 3, puis appuyer sur **Modif.** et sur [▼]. Après avoir terminé, appuyer sur [OFF].
- Pour rechercher rapidement une entrée, appuyer sur [▼] ou [▲] après l'étape 1.

Recherche d'un nom par son initiale

1. Appuyer sur **Répertoire**.

2. Appuyer sur **Recher**.

3. Appuyer sur la touche de composition correspondant à la première lettre du nom recherché jusqu'à ce qu'un nom comportant cette initiale s'affiche (se reporter au tableau à la page 39).

Ex.: Si le nom recherché est "Frank", appuyer à répétition sur [3] jusqu'à l'affichage du premier nom commençant par "F".

- S'il n'y a aucune entrée avec la lettre sélectionnée, la première entrée de l'index alphabétique suivant s'affiche.

4. Appuyer à répétition sur [▼] jusqu'à ce que le nom recherché s'affiche.

Répertoire téléphonique

Tableau des index

| Touches | Index | Touches | Index |
|---------|-------------|---------|---------------|
| [1] | Symboles, 1 | [6] | M, N, O, 6 |
| [2] | A, B, C, 2 | [7] | P, Q, R, S, 7 |
| [3] | D, E, F, 3 | [8] | T, U, V, 8 |
| [4] | G, H, I, 4 | [9] | W, X, Y, Z, 9 |
| [5] | J, K, L, 5 | [0] | 0, Espace |

Composition séquentielle **Combiné**

Lors d'un appel, il est possible de composer une série d'entrées du répertoire téléphonique ou de composition manuelle. Cette fonction peut servir, comme par exemple, pour composer automatiquement en premier un numéro d'accès pour carte d'appel sauvegardé dans le répertoire, puis de composer manuellement ou automatiquement le NIP, puis de composer automatiquement le numéro à composer à partir du répertoire téléphonique.

Ex.: Avec une carte d'appel pour interurbains

- Afin de prévenir une mauvaise composition, il est recommandé d'ajouter des pauses aux endroits nécessaires lors de la mise en mémoire des numéros. Par exemple, ajouter des pauses après l'entrée du numéro d'accès pour carte d'appel et du numéro de NIP lors de la mise en mémoire dans le répertoire téléphonique (p. 36).

1. Recherche et composition à partir du répertoire téléphonique:
1-800-012-3456 (numéro d'accès pour carte d'appel)
 - Le guide vocal peut être entendu.
2. Recherche et composition à partir du répertoire téléphonique:
1234 (numéro de NIP pour carte d'appel)
3. Recherche et composition à partir du répertoire téléphonique:
1-555-012-3456 (numéro appelé)

1 Pendant une communication, appuyer sur [MENU].

- 2 Rechercher la rubrique désirée en appuyant sur [▼] ou [▲].
 - Pour rechercher un nom par son initiale, voir à la page 38.

```

Répertoire
▼▲=DéfilerListe
└Retour Recher┘

```

- 3 Appuyer sur **Appel**.
 - Le numéro de téléphone est composé.
 - Au besoin, recommencer les étapes 1 à 3 pour tout chiffre restant.

```

Alan
1-555-012-3456
└Retour Appel┘

```

- Avec un téléphone à impulsions, il est nécessaire d'appuyer sur [*] avant d'appuyer sur [MENU] à l'étape 1 pour modifier temporairement le mode de composition à tonalité.

Téléphone sans fil

Répertoire téléphonique

Modification des données dans le répertoire téléphonique **Combiné**

1 Appuyer sur **Répertoire**.

2 Appuyer sur **Recher**.

3 Faire défiler jusqu'à l'entrée désirée en appuyant sur [▼] ou [▲], puis appuyer sur **Modif**.

- Pour rechercher un nom par son initiale, voir à la page 38.

Jane
345-6789
↳Suppr. Modif.↵

4 Modifier le nom (p. 37), puis appuyer sur [▼].

- Si le nom n'a pas à être modifié, appuyer sur [▼] puis passer à l'étape 5.

Jane Walker
↵◀ ▼=Suiv. ▶↵

5 Modifier le numéro de téléphone, puis appuyer sur [▼].

- Si le numéro n'a pas à être modifié, appuyer sur [▼] puis passer à l'étape 6.
- Sur chaque pression de la touche ◀, un chiffre est supprimé. Pour supprimer tous les chiffres, maintenir une pression sur ◀.

5553456789
↵◀ ▼=Suiv. P↵

6 Appuyer sur **Sauv**.

- Pour modifier d'autres entrées, recommencer depuis l'étape 3.

7 Appuyer sur [OFF].

Suppression des données dans le répertoire téléphonique **Combiné**

1 Appuyer sur **Répertoire**.

2 Appuyer sur **Recher**.

3 Faire défiler jusqu'à l'entrée désirée en appuyant sur [▼] ou [▲], puis appuyer sur **Suppr**.

- Pour rechercher un nom par son initiale, voir à la page 38.

Helen
555-777-8888
↳Suppr. Modif.↵

4 Appuyer sur **Oui**.

- Pour supprimer d'autres entrées, recommencer à partir de l'étape 3.

Supprimer?
↵Non Oui↵

5 Appuyer sur [OFF].

- Pour annuler la suppression, appuyer sur **Non** à l'étape 4.

Répertoire téléphonique

Copie d'entrées du répertoire téléphonique

Combiné

Il est possible de copier une ou toutes les entrées du répertoire entre deux combinés. Les entrées copiées sur le poste de destination sont ajoutées à son répertoire.

- Si un appel extérieur est reçu pendant la copie d'un répertoire, l'opération de copie est automatiquement interrompue. Il sera alors nécessaire de recommencer la copie.
- Après avoir lancé la copie d'un répertoire, ne pas raccrocher le combiné sur le poste de base ou sur le chargeur avant la fin de la copie. Autrement, la copie sera interrompue.

Copie d'une entrée au répertoire sur un autre combiné

S'assurer que le combiné de destination n'est pas utilisé.

1 Appuyer sur [MENU].

2 Défiler jusqu'à "Copier répert." en appuyant sur [▼] ou [▲], puis appuyer sur **Sélec.**

Copier répert.
↓Ret. ▼▲ Sélec.↓

3 Appuyer sur **Sélec.** lorsque "Copier 1 rubr." s'affiche.

Copier 1 rubr.
↓Ret. ▼▲ Sélec.↓

4 Défiler jusqu'à l'entrée désirée du répertoire en appuyant sur [▼] ou [▲], puis appuyer sur **Envoi.**

- Pour rechercher un nom par son initiale, voir à la page 38.
- Il est possible de continuer en copiant d'autres rubriques.
- Le combiné de destination affiche "Répertoire Réception", puis "Répertoire Reçu".

Jane
345-6789
↓Ret. ▼▲ Envoi↓

↓
Terminé

5 Appuyer sur [OFF].

Téléphone sans fil

Répertoire téléphonique

Copie de toutes les entrées au répertoire sur un autre combiné

S'assurer que le combiné de destination n'est pas utilisé.

1 Appuyer sur **[MENU]**.

2 Défiler jusqu'à "Copier répert." en appuyant sur **[▼]** ou **[▲]**, puis appuyer sur **Sélec.**

Copier répert.
↓Ret. ▼▲ Sélec.↓

3 Défiler jusqu'à "Copier tout" en appuyant sur **[▼]** ou **[▲]**, puis appuyer sur **Sélec.**

- Lorsque la copie de toutes les entrées est terminée, le message, "Terminé" s'affiche.
- Le combiné de destination affiche "Répertoire Réception", puis "Répertoire Reçu".

Copier tout
↓Ret. ▼▲ Sélec.↓

Ex.: La copie de la première entrée de 10.

Tom Jones
555-765-4321
01/10

4 Appuyer sur **[OFF]**.

- Il est possible de quitter le mode de copie d'entrée au répertoire en appuyant sur **[OFF]**.

Intercommunication

Il est possible d'établir une communication 2-voies entre le combiné et le poste de base ainsi qu'entre deux combinés.

Les combinés sont identifiés par les numéros de poste "[1]" et "[2]" sur l'afficheur.

- Si le combiné est décroché du poste de base ou du chargeur lors d'un appel manqué ou de nouveaux messages, le numéro de poste "[1]" ou "[2]" n'est pas affiché. Pour confirmer le numéro de poste, déposer le combiné sur le poste de base ou sur le chargeur, ou prendre connaissance des appels manqués (p. 31) ou faire l'écoute des nouveaux messages (p. 57).

Pour faire des appels intercom

À partir du **Combiné**

1 Appuyer sur **[HOLD/INTERCOM]**.

2 Pour appeler le poste de base, appuyer sur **Base**.

Pour appeler un autre combiné, appuyer sur **Combiné**.

- La sonnerie se déclenche pendant une minute sur l'appareil recherché.
- Pour mettre fin à la recherche, appuyer sur **[OFF]**.

Sélect. pour intercom.
↓Base Combiné↓

Ex.: Appel au poste de base

Appel à la base

Ex.: Appel au combiné 2

Appel [2]

3 Lorsque la personne recherchée répond, commencer à parler.

- Il est possible de passer au mode mains libres en appuyant sur **[☎]**. Pour revenir au combiné, appuyer sur **[↶]**.

Intercom.
00-00-05
Silence↓

4 Pour mettre fin à l'intercommunication, appuyer sur **[OFF]**.

À partir du **Poste de base**

Il est possible, au moyen de cette fonction, de localiser le combiné dans le cas où il aurait été égaré.

1 Pour appeler le combiné 1, appuyer sur **LOCATOR/INTERCOM [1]**.
Pour appeler le combiné 2, appuyer sur **LOCATOR/INTERCOM [2]**.

- "**INUSE**" clignote rapidement.
- La sonnerie se déclenche pendant une minute sur le combiné recherché.
- Pour mettre fin à la recherche de personnes, appuyer sur **LOCATOR/INTERCOM [1]** ou **[2]**.

2 Lorsque la personne recherchée répond, parler dans le micro (**MIC**).

3 Pour mettre fin à l'intercommunication, appuyer sur **LOCATOR/INTERCOM [1]** ou **[2]**.

Téléphone sans fil

Intercommunication

Pendant l'intercommunication:

- Si la voix de l'interlocuteur est difficile à entendre sur le haut-parleur du combiné ou celui du poste de base, diminuer le volume sur le haut-parleur en appuyant sur **VOLUME [V]** sur le poste de base ou sur **[▼]** sur le combiné.
- Si un appel extérieur est reçu, deux tonalités seront entendues (tonalité d'appel entrant, page 52) et les icônes "**LINE IN USE**" clignotent rapidement sur le poste de base.
Pour prendre l'appel, appuyer sur **[OFF]**, puis appuyer sur **[↶]** ou **[↷]**.

Prise des appels intercom

Combiné

Sur réception d'un appel intercom sur le combiné, la sonnerie se déclenche et le voyant d'avis de sonnerie/message clignote rapidement. Le numéro de poste est affiché.

1 Appuyer sur **[↶]**, **[↷]** ou **[HOLD/INTERCOM]**.

- Il est également possible de répondre à un appel en appuyant sur n'importe quelle touche sauf **[▼]**, **[▲]** ou **[OFF]**.

Ex.: Appel du poste de base

Appel de la base

Ex.: Appel du combiné 2

Appel de [2]

2 Pour mettre fin à l'intercommunication, appuyer sur **[OFF]**.

- Si la fonction de communication automatique est activée (p. 17), il est également possible de prendre l'appel en décrochant simplement le combiné du poste de base ou du chargeur.

Poste de base

Sur réception d'un appel intercom sur le poste de base, la sonnerie se déclenche.

1 Appuyer sur **LOCATOR/INTERCOM [↶]** ou **[↷]**.

2 Pour mettre fin à l'intercommunication, appuyer sur **LOCATOR/INTERCOM [↶]** ou **[↷]**.

- Si la sonnerie a été désactivée (p. 18), la sonnerie du combiné se fait entendre au niveau bas lors d'appels intercom.
- Il n'est pas possible de modifier la tonalité de la sonnerie pour les appels intercom.

Transfert d'un appel

Il est possible de transférer un appel extérieur à un autre combiné.

D'un **Combiné** à un autre **Combiné**

- 1 Dans le cours d'une conversation, appuyer sur **[HOLD/INTERCOM]**, puis rechercher un autre combiné en appuyant sur **Combiné**.
- 2 Attendre que la personne demandée réponde et aviser l'interlocuteur que l'appel est transféré.
 - Après la prise de l'appel, "Garde-intercom" s'affiche.
 - L'utilisateur du combiné recherché peut prendre l'appel en appuyant sur **[↶]**, **[↷]** ou **[HOLD/INTERCOM]**. (Toute touche sauf **[▼]**, **[▲]** ou **[OFF]** peut être appuyée pour répondre à la recherche.)
 - Si la personne demandée ne répond pas, appuyer sur **[↶]** ou **[↷]** pour revenir à l'appel extérieur.
- 3 Pour terminer le transfert, appuyer sur **[OFF]**.
 - Si la fonction de communication automatique est activée (p. 17), l'utilisateur du combiné peut également répondre à la recherche en décrochant tout simplement le combiné du poste de base ou du chargeur.

Transfert rapide d'appel

Il est possible de transférer un appel sans attendre que la personne recherchée réponde.

- 1 Dans le cours d'une conversation, appuyer sur **[HOLD/INTERCOM]**, puis appuyer sur **Combiné**.
 - 2 Appuyer sur **[OFF]** pour couper la communication.
 - L'appel est transféré automatiquement.
 - La personne demandée peut prendre l'appel en appuyant sur **[↶]** ou **[↷]**.
 - Après la prise de l'appel, le transfert est terminé.
 - Si l'appel n'est pas pris, appuyer sur **[↶]** ou **[↷]** pour revenir à l'appel extérieur.
- Si l'appel n'est pas répondu en moins de 60 secondes après avoir raccroché, la sonnerie se déclenche et l'appel est ré-acheminé au poste d'origine. Il est possible de prendre l'appel en appuyant sur **[↶]** ou **[↷]**.
Si l'appel n'est pas répondu en moins de 4 minutes, la communication est coupée.

Conférences téléphoniques

Pendant une conversation avec un demandeur extérieur, l'utilisateur d'un autre combiné peut se joindre à la conversation et établir une conférence téléphonique.

Combiné

1 Dans le cours d'une conversation, appuyer sur **[HOLD/INTERCOM]**.

- L'appel est mis en garde.

2 Appuyer sur **Combiné**.

3 Lorsque la personne demandée répond, appuyer sur **Conf.** sur l'appareil pour faire l'appel conférence.

- Le message "Conférence" apparaît lors d'un appel conférence.

- Pour quitter un appel conférence, appuyer sur **[OFF]**. Les deux autres interlocuteurs peuvent poursuivre la conversation.
- Durant un appel conférence, l'appel extérieur peut être mis en garde en appuyant sur **[HOLD/INTERCOM]**. Les appels internes ne sont pas affectés. Seule la personne qui a placé l'appel en garde peut rétablir l'appel conférence en appuyant sur **Conf.**

Entrée en tiers **Combiné**

Cette fonction permet à l'utilisateur du combiné de se joindre à un appel extérieur en cours.

Pour intervenir dans une conversation en cours (entrée en tiers)

Appuyer sur **[↶]** ou **[↷]**.

- "Conférence" s'affiche.

Fonctions spéciales

Utilisation temporaire de la composition par tonalité (pour abonnés à un service à impulsions) **Combiné**

Appuyer sur [*****] (TONE) avant d'entrer les numéros d'accès nécessitant la composition par tonalité.

- Le mode de composition passe à celui de tonalité. Ceci peut s'avérer utile pour accéder à des répondeurs automatiques, services bancaires automatisés, etc. Après avoir raccroché, le mode de composition par impulsions est automatiquement réactivé.

Fonction Silence (sourdine) **Combiné**

Dans le cours d'une communication, il est possible de mettre le téléphone en sourdine de manière à empêcher la transmission de la voix à l'interlocuteur. Par contre, la voix de l'interlocuteur demeure audible.

Appuyer sur **Silence**.

- L'indication "Silence" clignote.
- **Pour désactiver le mode Silence**, appuyer de nouveau sur **Silence**.
- Lors d'une pression sur [**↵**] ou [**☎**] pour passer du récepteur au haut-parleur, le mode Silence est désactivé.

| |
|------------------|
| Communication |
| 00-00-30 |
| ↓ (RV) Silence ↓ |

Téléphone sans fil

Pour abonnés au service d'appel en attente

Combiné

Si la tonalité d'appel en attente se fait entendre pendant une conversation, appuyer sur [**FLASH/CALL WAIT**].

- Le premier appel est mis en garde, ce qui permet de répondre au deuxième.
- Pour revenir au premier appel, appuyer de nouveau sur [**FLASH/CALL WAIT**].
- Le service d'appel en attente ne fonctionne pas lorsque le premier appel est mis en garde ou que le répondeur prend l'appel.
- Si cette fonction pose un problème, consulter la compagnie de téléphone pour plus de détails.

Appel en attente avec affichage du demandeur

Si un abonnement a été souscrit aux services d'affichage du demandeur et d'affichage d'appel en attente et qu'un second appel est reçu pendant qu'une conversation est déjà en cours, les informations du second demandeur s'affichent. Après l'émission de la tonalité d'appel en attente, les nom et numéro de téléphone du demandeur ainsi que le message "App. en attente" s'affichent.

| |
|-----------------|
| BROWN, NANCY |
| 555-666-7777 |
| App. en attente |

- Les renseignements sur le second demandeur ne s'affichent pas si un téléphone supplémentaire, branché en parallèle, est utilisé.
- Pour plus de renseignements sur la disponibilité du service d'appel en attente avec affichage du demandeur et pour en vérifier l'activation, communiquer avec la compagnie de téléphone locale.
- Les renseignements sur le demandeur ne sont affichés que sur le combiné avec l'appel extérieur.

Fonctions spéciales

Service d'appel en attente de luxe **Combiné**

Ce téléphone est compatible avec le service d'appel en attente de luxe offert par certaines compagnies de téléphone.

- La disponibilité de ce service varie selon le prestataire de services téléphoniques. Pour plus de renseignements sur la disponibilité de ce service, communiquer avec la compagnie de téléphone locale.

Une fois abonné à ce service, non seulement les données sur le second demandeur s'afficheront sur le combiné mais il sera également possible de traiter ce deuxième appel de différentes façons (p. 49).

Avant d'utiliser ce service, il est nécessaire d'activer le mode "Choix d'appel en attente (Choix AppAttente)" en programmant l'appareil comme décrit ci-dessous.

- Pour plus de renseignements sur ce service, communiquer avec la compagnie de téléphone locale.

Activation du mode "Choix d'appel en attente (Choix AppAttente)"

1 Appuyer sur **[MENU]**.

2 Défiler jusqu'à "Réglage initial" en appuyant sur **[▼]** ou **[▲]**, puis appuyer sur **Sélec.**

Réglage initial
↓Ret. ▼▲ Sélec.↓

3 Défiler jusqu'à "Régler ligne" en appuyant sur **[▼]** ou **[▲]**, puis appuyer sur **Sélec.**

Régler ligne
↓Ret. ▼▲ Sélec.↓

4 Défiler jusqu'à "Choix AppAttente" en appuyant sur **[▼]** ou **[▲]**, puis appuyer sur **Sélec.**

Choix AppAttente
↓Ret. ▼▲ Sélec.↓

5 Sélectionner "Oui" en appuyant sur **[▼]** ou **[▲]**.

Choix AppAttente
:Non
↓Ret. ▼▲ Sauv.↓

6 Appuyer sur **Sauv.**, puis appuyer sur **[OFF]**.

Pour désactiver le mode "Choix d'appel en attente (Choix AppAttente)", sélectionner "Non" en appuyant sur [▼] ou [▲] à l'étape 5.

Fonctions spéciales

Utilisation du service d'appel en attente de luxe

Le tableau ci-dessous donne la liste des options disponibles.

| Affichage | Signification |
|---------------------|---|
| Rép. (Réponse) | Prise du second appel et mise en attente du premier. |
| Garde | Le second appel est mis en garde. Le demandeur entend le message de garde préenregistré émis par la compagnie de téléphone. |
| Mess. (Message) | Le second demandeur entend le message d'occupation de la compagnie de téléphone (Ex.: "Nous ne sommes pas en mesure de prendre votre appel pour le moment.") et la communication est coupée. |
| Renvoi | Le second demandeur est acheminé à votre boîte vocale si vous êtes abonné. Contacter la compagnie de téléphone pour plus de renseignements sur ses services de messagerie vocale. |
| Libér. (Libération) | L'appel en cours est coupé et la communication est établie avec le demandeur en attente. |
| Conf. (Conférence) | La communication avec le second demandeur est établie et est combinée avec le premier appel pour un appel conférence. Pendant une conférence téléphonique, il est possible de choisir entre "Libér. appel1" ou "Libér. appel2" pour couper la communication avec l'un ou l'autre demandeur. |
| Reprise | Permet de revenir au demandeur mis en garde pendant que l'appel en cours est mis en garde. |

Téléphone sans fil

- Votre compagnie de téléphone locale peut ne pas offrir toutes les options ci-dessus. Pour plus de renseignements, communiquer avec la compagnie de téléphone locale.

1 Lors de l'émission de la tonalité d'appel en attente, les données sur le second demandeur s'affichent. Appuyer alors sur **[FLASH/CALL WAIT]**.

- Le menu des options s'affiche.

```
BROWN, NANCY
555-666-7777
App. en attente
```

2 Entrer le numéro correspondant à l'option désirée (1 à 6).

- L'affichage passe au mode de durée de l'appel.
- Il est également possible de sélectionner l'option désirée en appuyant sur **[▼]** ou **[▲]** jusqu'à ce que l'option clignote, puis appuyer sur **[FLASH/CALL WAIT]**.

```
1=Rép. 4=Renvoi
2=Garde 5=Libér.
3=Mess. 6=Conf.
```

Fonctions spéciales

Si “Rép.” (Réponse) ou “Garde” a été sélectionnée,

les options suivantes sont offertes:

“Reprise”— pour revenir au demandeur en attente.

“Libérer”— pour couper la communication en cours et répondre à l’appel en attente.

“Conférence”— pour établir une conférence à trois.

1. Appuyer sur **[FLASH/CALL WAIT]** pour afficher un sous-menu d’options.

| |
|--------------|
| 1=Reprisé |
| 2=Libérer |
| 3=Conférence |

2. Entrer le numéro correspondant à l’option désirée (1 à 3).

- Si l’option “Reprise” est sélectionnée, l’appel revient au demandeur en attente. Recommencer les étapes 1 et 2 à la page 49 pour sélectionner une autre option.

Si “Conf.” (Conférence) a été sélectionnée,

les options suivantes sont offertes:

“Libér. appel1”— pour couper la communication avec le premier demandeur.

“Libér. appel2”— pour couper la communication avec le deuxième demandeur.

1. Appuyer sur **[FLASH/CALL WAIT]** pour afficher un sous-menu d’options.

| |
|-----------------|
| 1=Libér. appel1 |
| 2=Libér. appel2 |

2. Entrer le numéro correspondant à l’option désirée (1 ou 2).

- À l’étape 2, il est également possible de sélectionner l’option voulue en appuyant sur **[▼]** ou **[▲]** jusqu’à ce que l’option en question clignote, puis en appuyant sur **[FLASH/CALL WAIT]**.
- Pour quitter le menu des options, attendre 20 secondes. L’affichage de la durée de l’appel est rétabli.
- Le service d’appel en attente n’est pas disponible lorsqu’un téléphone branché en parallèle est en ligne.
- Si cette fonction pose un problème, consulter la compagnie de téléphone pour plus de détails.

Fonctions spéciales

Utilisation de la touche de PAUSE

(pour ligne PBX/appels interurbains) **Combiné**

Il est recommandé d'appuyer sur **Pause** ou **P** entre le numéro d'accès à la ligne réseau et la composition du numéro de téléphone pour faire un appel interurbain.

Ex.: Numéro d'accès à la ligne réseau **[9]** (PBX)

[9] ➔ **Pause** ou **P** ➔ **Numéro de téléphone**

- Une pression sur **Pause** ou **P** insère une pause de 3,5 secondes. Cela protège l'utilisateur contre les erreurs de composition après la confirmation du numéro entré (p. 27) ou la composition d'un numéro sauvegardé (p. 38, 39).
- Plus d'une pression sur la touche **Pause** ou **P** augmente la durée de pause.

Exemple

9P5556667777
 ↓Annul. Pause↓

OU

9P5551234567
 ↓◀ ▼=Suiv. P↓

Touche commutateur **Combiné**

Une pression sur **[FLASH/CALL WAIT]** permet l'utilisation de certaines fonctions d'un système PBX dont le transfert d'un appel ou l'accès à certains services téléphoniques (en option), tel l'appel en attente.

- Une pression sur **[FLASH/CALL WAIT]** annule la composition temporaire par tonalité ou la mise en sourdine de la conversation (p. 47).

Réglage de la temporisation

La temporisation (durée de rappel) dépend du central téléphonique ou du système PBX. Les durées suivantes sont disponibles: "700, 600, 400, 300, 250, 110, 100 ou 90 ms (millisecondes)". Le réglage par défaut est "700 ms".

- Dans l'éventualité où les fonctions du système PBX ne fonctionneraient pas adéquatement, communiquer avec le fournisseur du système pour savoir comment effectuer les paramétrages requis.

1 Appuyer sur **[MENU]**.

2 Défiler jusqu'à "Réglage initial" en appuyant sur **[▼]** ou **[▲]**, puis appuyer sur **Sélec.**

Réglage initial
 ↓Ret. ▼▲ Sélec.↓

3 Défiler jusqu'à "Régler ligne" en appuyant sur **[▼]** ou **[▲]**, puis appuyer sur **Sélec.**

Régler ligne
 ↓Ret. ▼▲ Sélec.↓

4 Défiler jusqu'à "Touche commut." en appuyant sur **[▼]** ou **[▲]**, puis appuyer sur **Sélec.**

Touche commut.
 ↓Ret. ▼▲ Sélec.↓

5 Sélectionner la durée en appuyant sur **[▼]** ou **[▲]**.

Touche commut.
 :700ms
 ↓Ret. ▼▲ Sauv.↓

6 Appuyer sur **Sauv.**, puis appuyer sur **[OFF]**.

Fonctions spéciales

Tonalité d'appel entrant **Combiné**

Dans le cours d'une intercommunication (p. 43), il est possible d'être avisé de la réception d'un nouvel appel par le déclenchement de deux tonalités. Si cette fonction est activée, les tonalités sont émises tant que la sonnerie est émise. Si cette fonction est réglée à "2", les tonalités sont émises 2 fois seulement. Si cette fonction est désactivée, aucune tonalité ne sera entendue. Le paramètre par défaut est "2".

1 Appuyer sur **[MENU]**.

2 Défiler jusqu'à "Param. sonnerie" en appuyant sur **[▼]** ou **[▲]**, puis appuyer sur **Sélec.**

```
Param. sonnerie
└Ret. ▼▲ Sélec.┘
```

3 Défiler jusqu'à "Appel entrant" en appuyant sur **[▼]** ou **[▲]**, puis appuyer sur **Sélec.**

```
Appel entrant
└Ret. ▼▲ Sélec.┘
```

4 Sélectionner "Oui", "Non" ou "2" en appuyant sur **[▼]** ou **[▲]**.

```
Appel entrant
tonalité :2
└Ret. ▼▲ Sauv.┘
```

5 Appuyer sur **Sauv.**, puis appuyer sur **[OFF]**.

Tonalité des touches **Combiné**

Il est possible de sélectionner d'activer ou de désactiver la tonalité des touches (tonalité des touches, tonalité de confirmation, tonalité d'erreur). Cette fonction est activée par défaut.

1 Appuyer sur **[MENU]**.

2 Défiler jusqu'à "Réglage initial" en appuyant sur **[▼]** ou **[▲]**, puis appuyer sur **Sélec.**

```
Réglage initial
└Ret. ▼▲ Sélec.┘
```

3 Défiler jusqu'à "Tonalité touche" en appuyant sur **[▼]** ou **[▲]**, puis appuyer sur **Sélec.**

```
Tonalité touche
└Ret. ▼▲ Sélec.┘
```

4 Sélectionner "Non" ou "Oui" en appuyant sur **[▼]** ou **[▲]**.

```
Tonalité touche
:Oui
└Ret. ▼▲ Sauv.┘
```

5 Appuyer sur **Sauv.**, puis appuyer sur **[OFF]**.

Fonctions spéciales

Réenregistrement du combiné

Combiné et poste de base

Si le message "Lien base échoué Se rapprocher de base, essayer" apparaît même lorsque le combiné est à proximité du poste de base, le combiné peut avoir perdu le lien de communication avec le poste de base. Réenregistrer le combiné auprès du poste de base.

- **S'assurer que le poste de base n'est pas utilisé.**
- **Conserver le combiné et le poste de base à proximité durant l'enregistrement.**
- **Suivre les étapes 1 et 2 listées ci-dessous. Le réglage doit être effectué en environ 1 minute.**
- **Confirmer le numéro de poste du combiné qui a perdu le lien de communication en plaçant le combiné sur le poste de base ou sur le chargeur.**

Si l'enregistrement du combiné est fait en utilisant un autre numéro de poste de combiné [1] ou [2], l'autre combiné ne fonctionnera pas.

1 Poste de base:

Pour réenregistrer le combiné 1, appuyer et maintenir une pression sur **LOCATOR/INTERCOM** [] jusqu'à l'émission d'une tonalité.

Pour réenregistrer le combiné 2, appuyer et maintenir une pression sur **LOCATOR/INTERCOM** [] jusqu'à l'émission d'une tonalité.

- Le voyant CHARGE clignote.

2 Combiné:

Appuyer et maintenir une pression sur **[FLASH/CALL WAIT]** jusqu'à ce que "Enregistrement combiné" soit affiché.

- L'enregistrement terminé, une tonalité est émise sur le combiné et l'affichage indique le numéro.
- **Attendre 20 secondes après la fin de l'enregistrement pour permettre d'établir le lien de communication entre le combiné et le poste de base.**

Enregistrement
combiné



Ex.: Numéro de poste 1

Combiné [1]
enregistré

- Si le combiné émet 3 tonalités et que "Erreur!!" est affiché, une erreur est survenue. Essayer de nouveau à partir de l'étape 1.
- Il est possible de mettre un terme à l'enregistrement en appuyant sur **[OFF]** du combiné et en appuyant sur **LOCATOR/INTERCOM** [] ou [] du poste de base.

Mode réponse automatique

Sur réception d'un appel, l'appareil fait entendre un message réponse et enregistre le message du demandeur le cas échéant.

- La durée totale des messages (message réponse et messages enregistrés) est **d'environ 10 minutes** (environ 5 minutes en mode enregistrement évolué, p. 24). Si les messages sont enregistrés dans un milieu ambiant bruyant, la durée peut être réduite de jusqu'à 3 minutes.
- Pour sélectionner la durée d'enregistrement des messages, consulter la page 23.
- Un maximum de 64 messages (y compris le message réponse) peuvent être enregistrés.

Mise en service du répondeur **Poste de base**

Appuyer sur **[ANSWER ON]** pour mettre le répondeur en service.

- Le voyant s'allume et l'appareil énonce le message "Répondeur activé" et annonce le jour et l'heure. Si le message "Répondeur activé. Réglez l'heure" est énoncé, régler la date et l'heure (p. 14).
- L'appareil informe de la durée restante d'enregistrement si elle est inférieure à 3 minutes.
- Lorsqu'il n'y a plus de durée d'enregistrement disponible, il sera nécessaire de supprimer les messages inutiles afin de permettre l'enregistrement de nouveaux messages (p. 59).
- L'appareil peut indiquer que la mémoire est pleine de la manière suivante:

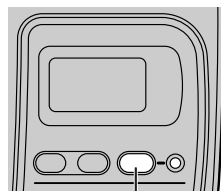

[ANSWER ON] et voyant

- "**FULL**" clignote sur le poste de base et le voyant ANSWER ON clignote rapidement jusqu'à ce qu'un message soit supprimé.
- L'annonce "Mémoire pleine" est énoncé lors d'une pression sur **[ANSWER ON]** ou **[GREETING REC]**, après l'écoute des messages ou l'enregistrement d'un message.
- Pour empêcher l'appareil de prendre les appels, appuyer de nouveau sur **[ANSWER ON]** pour désactiver le répondeur. Le voyant s'éteint et le message "Répondeur désactivé" est énoncé.
- Il est également possible d'activer le répondeur à distance depuis tout téléphone (p. 63).
- Lors d'un abonnement au service d'affichage du demandeur (p. 30), les informations du service d'affichage ajustent l'horloge automatiquement si l'heure et la date ont déjà été réglées manuellement (p. 14).

Combiné

- 1 Appuyer sur **[MENU]**.
- 2 Appuyer sur **Sélec.** lorsque "Lecture message" s'affiche.
- 3 Appuyer sur **[8]** pour mettre le répondeur en service.
 - Le message "Répondeur activé" est énoncé.
- 4 Appuyer sur **[OFF]**.
 - Pour désactiver le répondeur, appuyer sur **[0]** à l'étape 3. Le message "Répondeur désactivé" est énoncé.

Mode réponse automatique

Filtrage des appels **Poste de base**

Pendant l'enregistrement d'un message, il est possible d'entendre le demandeur sur le haut-parleur du poste de base.

- Pour augmenter le volume sur le haut-parleur lors du filtrage des appels, appuyer sur **VOLUME [∧]**. Pour diminuer le volume, appuyer sur **VOLUME [∨]**.

Pour prendre l'appel lors du filtrage, appuyer sur [☞] ou [☞] du combiné.

Pour désactiver la fonction de filtrage des appels entrants

Lorsque le poste de base n'est pas utilisé, appuyer sur **[GREETING CHECK]**, puis appuyer à plusieurs reprises sur **VOLUME [∨]** jusqu'à ce que "0" soit affiché. (S'assurer que le répondeur est en fonction.)

OU

Lors du filtrage des appels, appuyer à plusieurs reprises sur **VOLUME [∨]** jusqu'à ce que "0" soit affiché.

- Si la fonction de filtrage des appels entrants a été désactivée, elle le demeurera lorsque le prochain appel sera filtré.
- Si le volume du haut-parleur est modifié durant l'écoute des messages, le volume du haut-parleur sera rétabli pour le filtrage. Pour désactiver le volume sur le haut-parleur, consulter "Pour désactiver la fonction de filtrage des appels entrants" à l'étape ci-dessus.

Répondeur

Écoute des messages

Horodateur vocal: Pendant la lecture, l'appareil annonce le jour et l'heure de réception de chaque nouveau message (p. 14).

Utilisation du poste de base **Poste de base**

Le nombre total des messages enregistrés est indiqué à l'affichage du poste de base. Si le voyant NEW MESSAGE clignote, des nouveaux messages ont été enregistrés.

- Si l'avis de message a été activé (p. 25), le voyant d'avis de sonnerie/message du combiné clignote lentement lors de l'enregistrement de nouveaux messages et de la non-utilisation du combiné.

Écoute des messages

Appuyer sur **[MESSAGE]**.

- L'appareil énonce le nombre de nouveaux messages et seuls les nouveaux messages sont lus.
- Si aucun nouveau message n'a été enregistré, l'appareil fait entendre l'annonce "Pas de nouveau message. Lecture de tous les messages", et lit tous les messages.
- Si aucun message n'a été enregistré, le message "Pas de messages" est énoncé.



[MESSAGE]

Voyant NEW MESSAGE

- Pendant la lecture, le numéro du message est affiché.
- À la fin de la lecture du dernier message, le message "Fin du dernier message" est énoncé. La durée d'enregistrement qui reste est annoncée lorsqu'elle est inférieure à 3 minutes.

Écoute des messages

Utilisation du combiné

(opération commandée à distance) **Combiné**

Si "Nouveau message" est affiché sur le combiné, des nouveaux messages ont été enregistrés.

- Si l'avis de message a été activé (p. 25), le voyant d'avis de sonnerie/message du combiné clignote lentement lors de l'enregistrement de nouveaux messages et de la non-utilisation du combiné.

Écoute des messages

1 Appuyer sur [MENU].

2 Appuyer sur **Sélec.** lorsque "Lecture message" s'affiche.

- L'appareil énonce le nombre de nouveaux messages et seuls les nouveaux messages sont entendus sur le haut-parleur. Pour passer au récepteur, appuyer sur [↶]. Pour revenir au haut-parleur, appuyer sur [↷].
- Si aucun nouveau message n'a été enregistré, l'appareil fait entendre l'annonce "Pas de nouveau message. Lecture de tous les messages", et lit tous les messages.
- Si aucun message n'a été enregistré, l'appareil énonce le message "Pas de messages".
- Pour la lecture de tous les messages, appuyer sur [5].
- Si aucune touche n'est appuyée, le menu vocal se fait entendre (voir ci-dessous).

Lecture message
↵Ret. ▼▲ Sélec.↵

MENU=Rappel
*4 =Eff.message
↵Répéter Saut↵

3 Pour mettre un terme à la commande à distance, appuyer sur [OFF].

- Lors de la réception d'un appel durant la lecture, la sonnerie se déclenche et la lecture s'arrête. Pour prendre l'appel, appuyer sur [↶] ou [↷]. Pour poursuivre l'écoute, essayer de nouveau depuis le début après avoir raccroché.
- Après la fin de la lecture du dernier message, le message "Fin du dernier message" est énoncé. La durée d'enregistrement restante est annoncée lorsqu'elle est inférieure à 3 minutes.
- Si le message "Mémoire pleine" est énoncé après la lecture, supprimer les messages devenus inutiles (p. 59).

Répondre

Menu vocal

Si aucune touche n'est pressée après la lecture du dernier message, le message "Fin du dernier message" est énoncé et le menu vocal est activé.

Le message "Appuyez sur 4 pour la lecture de nouveaux messages. Appuyez sur 5 pour la lecture de tous les messages." est énoncé.

- Il est possible d'appuyer sur des touches pour d'autres options de lecture (p. 58) même si le menu vocal a été activé.
- Si, après l'activation du menu vocal, aucune touche n'est pressée dans un délai de 10 secondes, le combiné quitte le mode de commande à distance.

Écoute des messages

Pour les abonnés à un service d'affichage du demandeur (p. 30)

Lors de la lecture des messages à l'aide du combiné, les nom et numéro de téléphone du demandeur dont le message est en cours de lecture s'affichent sur le combiné.

Pour rappeler la personne dont le numéro est affiché:

1. Pendant la lecture, appuyer sur **[MENU]**.

```
Helen
555-777-8888
↓Répéter Saut↓
```

2. Appuyer sur **Appel**, [] ou [].

```
Helen
555-777-8888
↓Modif. Appel↓
```

- L'appareil interrompt la lecture et compose le numéro de téléphone.
- Si le numéro doit être modifié pour effectuer un rappel, consulter la page 33.

Pendant la lecture **Poste de base** **Combiné**

| | |
|--|---|
| Réglage du volume du haut-parleur | <p><i>Poste de base:</i> Pour augmenter le volume, appuyer sur VOLUME [^]. Pour diminuer le volume, appuyer sur VOLUME [v].</p> <p><i>Combiné:</i> Pour augmenter le volume, appuyer sur [▲]. Pour diminuer le volume, appuyer sur [▼].</p> <ul style="list-style-type: none"> • Il est également possible de régler le volume du haut-parleur sur le combiné. |
| Lecture en reprise d'un message | <p><i>Poste de base:</i> Appuyer sur [REPEAT]. <i>Combiné:</i> Appuyer sur Répéter ou [1].</p> <ul style="list-style-type: none"> • Si la touche est pressée moins de 5 secondes après le début de la lecture du message, l'appareil fera réentendre le message précédent. |
| Évitement d'un message | <p><i>Poste de base:</i> Appuyer sur [SKIP]. <i>Combiné:</i> Appuyer sur Saut ou [2].</p> |
| Arrêt de la lecture | <p><i>Poste de base:</i> Appuyer sur [STOP].</p> <ul style="list-style-type: none"> • Pour poursuivre la lecture, appuyer sur [MESSAGE]. • Si aucune touche n'est appuyée pendant 60 secondes ou si la touche [STOP] a été appuyée une autre fois, le mode de lecture sera désactivé. <p><i>Combiné:</i> Appuyer sur [9].</p> <ul style="list-style-type: none"> • Si aucune touche n'est appuyée en moins de 15 secondes après l'arrêt de la lecture, le menu vocal se fait entendre (p. 57). |

Effacement des messages

Après la lecture, l'appareil informe de la durée restante d'enregistrement, si elle est inférieure à 3 minutes.

De nouveaux messages ne peuvent être enregistrés si :

- l'annonce "Mémoire pleine" est entendue.
- l'icône "**FULL**" clignote sur le poste de base.
- le voyant ANSWER ON clignote rapidement (seulement quand le répondeur est en marche).

Il est recommandé d'effacer les messages non nécessaires après leur lecture.

Effacement d'un message donné

Poste de base

Appuyer sur **[ERASE]** pendant la lecture du message devant être effacé.

- Une tonalité est émise et l'appareil poursuit la lecture du prochain message.
- Pour quitter le mode de lecture, appuyer à deux reprises sur **[STOP]**.

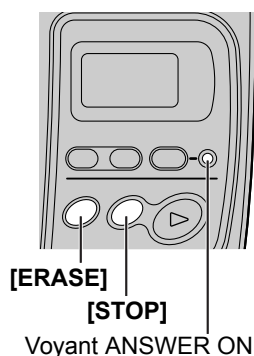

Combiné

Appuyer sur **[*] [4]** pendant la lecture du message devant être effacé.

- Une tonalité est émise et l'appareil poursuit la lecture du prochain message.
- Pour quitter le mode de commande à distance, appuyer sur **[OFF]**.

Effacement de tous les messages

Il est possible d'effacer tous les messages, sauf le message réponse.

Poste de base

- 1** Appuyer sur **[ERASE]** pendant que le poste de base n'est pas utilisé.
 - L'annonce "Pour effacer tous les messages, appuyez à nouveau sur la même touche." est entendue.
- 2** En moins de 10 secondes, appuyer de nouveau sur **[ERASE]**.
 - Une tonalité est émise, puis le message "Pas de messages" est énoncé.
 - L'indication "0" apparaît sur le poste de base.

Combiné

- 1** Appuyer sur **[MENU]**.
 - 2** Appuyer sur **Sélec.** lorsque "Lecture message" s'affiche.
 - 3** Appuyer sur **[*] [5]**.
 - Une tonalité est émise, puis le message "Pas de messages" est énoncé.
 - Pour mettre un terme à la commande à distance, appuyer sur **[OFF]**.
- Les données de la liste des demandeurs ne sont pas effacées. Pour effacer les renseignements sur le demandeur, voir à la page 35.

Commande à distance depuis un téléphone à clavier

Lors d'un déplacement, il est possible de commander à distance les fonctions du répondeur par le truchement d'un téléphone à tonalité. Le menu vocal (voix synthétisée) guide l'utilisateur pas à pas (p. 62).

- Pour éviter le menu vocal et passer directement aux fonctions, voir à la page 63.

Guide sommaire de commande à distance

Composer le numéro de l'appareil depuis un téléphone à tonalité.



Pendant ou après la lecture du message réponse, entrer le code de commande à distance (p. 61).

- Le nombre de nouveaux messages est entendu, et le(les) nouveau(x) message(s) sont entendus.*



Le menu vocal est activé après 3 secondes (p. 62). Suivre les instructions du menu ou entrer une commande (p. 63).



Pour mettre fin à l'opération de commande à distance, raccrocher.

- L'appareil informe de la durée restante d'enregistrement si elle est inférieure à 3 minutes.
- Les messages sont sauvegardés.
- * Si "Pas de nouveau message" est entendu, l'appareil a seulement des anciens messages.
- Si "Pas de messages" est entendu, l'appareil n'a pas de messages.

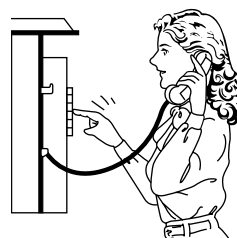

Commande à distance depuis un téléphone à clavier

Code de commande à distance **Combiné**

Ce code prévient l'utilisation illicite de l'appareil et l'écoute des messages par un tiers. Sélectionner **un nombre à deux chiffres (00 à 99)** comme code de commande à distance. Le code de commande à distance par défaut est "11". Si aucun autre code n'est programmé, le code "11" sera utilisé.

1 Appuyer sur **[MENU]**.

2 Défiler jusqu'à "Réglage initial" en appuyant sur **[▼]** ou **[▲]**, puis appuyer sur **Sélec.**

Réglage initial
↓Ret. ▼▲ Sélec.↓

3 Appuyer sur **Sélec.** lorsque "Réglage répondeur" s'affiche.

Réglage répondeur
↓Ret. ▼▲ Sélec.↓

4 Défiler jusqu'à "Code distance" en appuyant sur **[▼]** ou **[▲]**, puis appuyer sur **Sélec.**

Code distance
↓Ret. ▼▲ Sélec.↓

5 Entrer un **code de commande de distance à deux chiffres (00 à 99)**.

Code distance
:11
↓Retour Sauv.↓

6 Appuyer sur **Sauv.**, puis appuyer sur **[OFF]**.

Pour vérifier le code de commande à distance, recommencer les étapes 1 à 4.

- Le code de commande à distance courant s'affiche. Une fois terminé, appuyer sur **[OFF]**.

Répondeur

Commande à distance depuis un téléphone à clavier

Menu vocal

Les parties ombrées indiquent les messages guide vocaux.

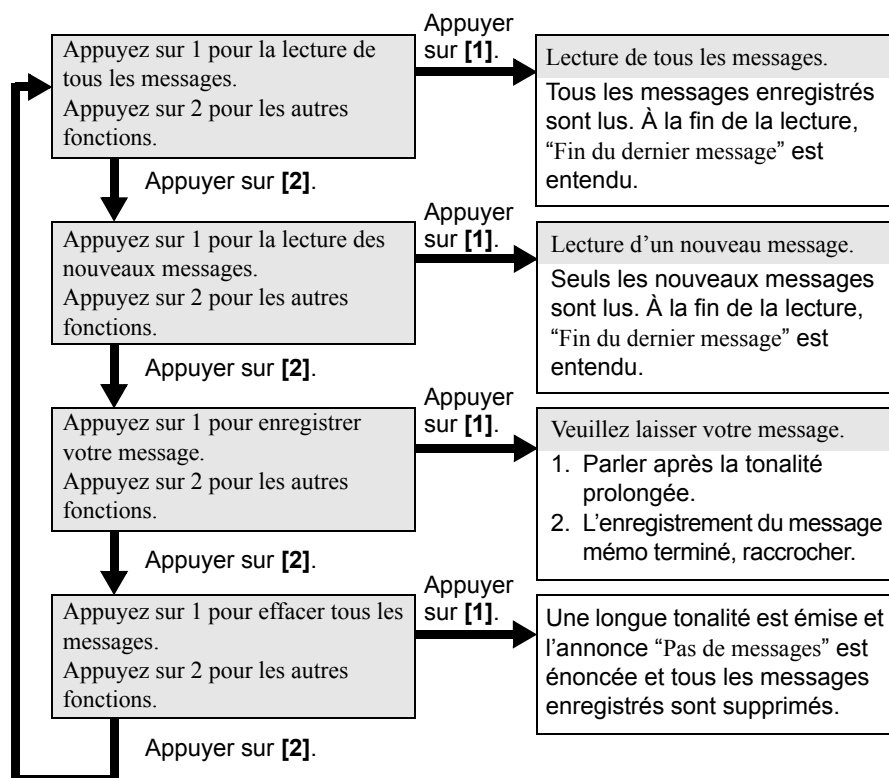

- 3 secondes après la lecture, le menu vocal est répété depuis le début.
- La lecture terminée, l'appareil énonce la durée d'enregistrement restante si elle est inférieure à 3 minutes.
- Si, après la lecture, le message "Mémoire pleine" est énoncé, supprimer les messages devenus inutiles (p. 63).
- Si, après l'écoute d'un message guide vocal, aucune touche n'est pressée dans un délai de 10 secondes, le message "Merci pour votre appel." est énoncé et la communication est coupée.

Commande à distance depuis un téléphone à clavier

Commande directe à distance

Après avoir entré le code de commande à distance, il est possible de piloter directement l'appareil plutôt que de le faire par le truchement du menu vocal. Pour mettre un terme à la commande à distance, raccrocher à tout moment.

Commandes directes

| | | | |
|--------------|---|------------------|--|
| [4] : | Écoute des nouveaux messages. | [*] [4] : | Suppression du message en cours. <ul style="list-style-type: none"> • Une tonalité brève est émise, après quoi le message suivant est entendu. |
| [5] : | Écoute de tous les messages. | [*] [5] : | Suppression de tous les messages. <ul style="list-style-type: none"> • Une tonalité prolongée est émise et le message "Pas de messages" est énoncé. |
| [1] : | Lecture en reprise du message en cours. <ul style="list-style-type: none"> • Si la touche est pressée moins de 5 secondes après le début de la lecture, le message précédent sera entendu. | [0] : | Mise hors fonction du répondeur. <ul style="list-style-type: none"> • L'appareil raccroche. |
| [2] : | Saut du message en cours. | | |
| [9] : | Arrêt de l'opération en cours. <ul style="list-style-type: none"> • Pour poursuivre l'opération, entrer une commande directe dans un délai de moins de 15 secondes, autrement le menu vocal sera activé (p. 62). | | |

Mise en marche du répondeur

Composer le numéro de l'appareil et laisser sonner 15 coups.

- L'appareil prend l'appel et le message réponse est entendu.
- Le répondeur est mis en fonction. Raccrocher ou entrer le code de commande à distance.
- Si l'appareil a été mis en marche à l'aide d'un téléphone à impulsions, aucun code de commande à distance ne peut être entré.

Évitement du message réponse

Après avoir composé le numéro de téléphone de l'appareil, appuyer sur **[*]** pendant la lecture du message réponse.

- Le reste du message réponse est sauté et l'enregistrement du message peut débuter après la tonalité prolongée.

Répondeur

Installation murale

Cet appareil peut être installé sur une plaque téléphonique murale.

Poste de base

- 1 Appuyer sur les languettes dans le sens des flèches (①), puis retirer l'adaptateur de montage mural (②).

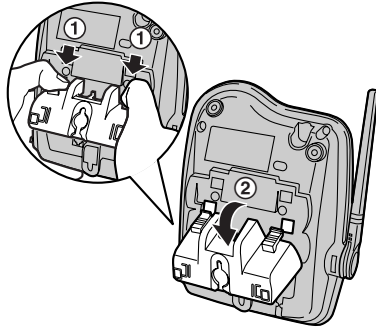

- 2 Brancher l'adaptateur secteur.
 - Fixer le cordon de l'adaptateur secteur afin de prévenir son débranchement.

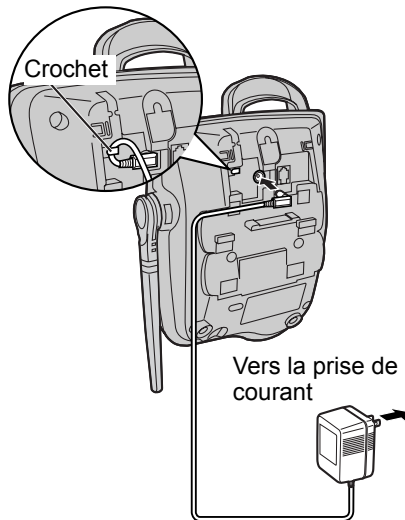

- 3 Loger le cordon de ligne téléphonique dans l'adaptateur de montage mural, puis pousser l'adaptateur dans le sens des flèches (① et ②) tout en appuyant sur les languettes.

- L'indication "UP WALL" devrait être vers le haut.

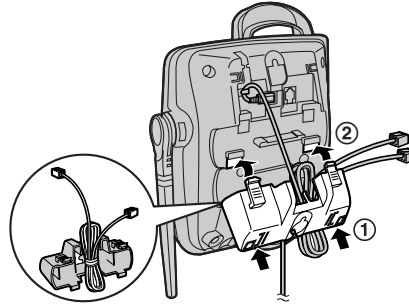

- 4 Brancher le cordon de ligne téléphonique. Mettre l'appareil en place et le faire glisser vers le bas.

- Mettre l'antenne à la verticale.

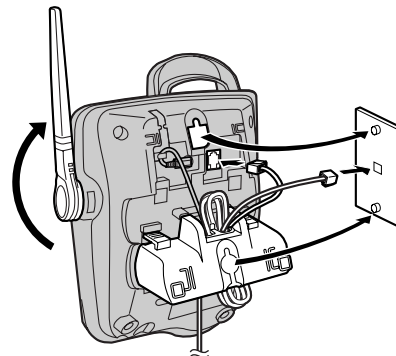

- 5 Recharge de la batterie du combiné:

Déposer le combiné sur le poste de base.

- Une tonalité est émise et le voyant CHARGE s'allume.

Installation murale

Unité de recharge

Le chargeur peut être installé au mur. Brancher l'adaptateur secteur. Fixer les vis à l'aide du gabarit (ci-dessous). Installer le chargeur (①), le faire glisser vers le bas (②), puis le faire glisser vers la droite (③) jusqu'à ce qu'il soit en position sécuritaire.

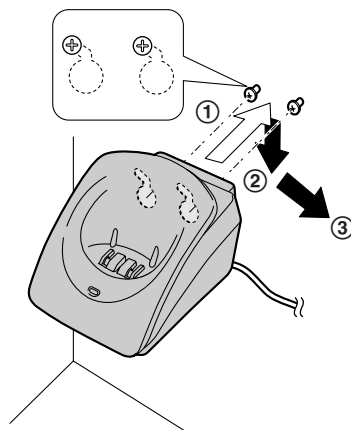
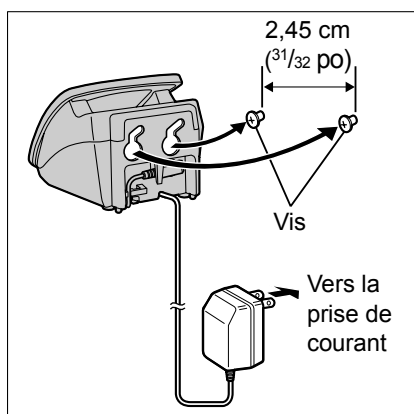

Gabarit pour unité de recharge

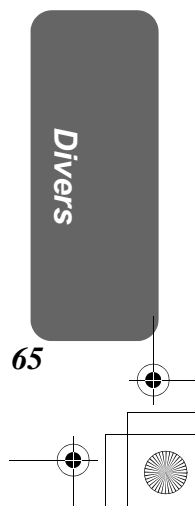
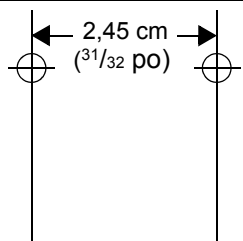

Attache-ceinture

Il est possible d'accrocher le combiné à la ceinture ou à une poche.

Installation de l'attache-ceinture

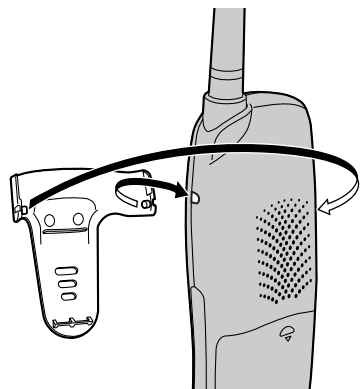

Retrait de l'attache-ceinture

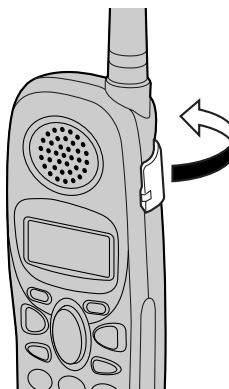

Casque d'écoute, en option

Brancher un casque d'écoute, vendu séparément, au combiné afin de permettre le fonctionnement mains libres. Utiliser seulement un casque d'écoute KX-TCA86, KX-TCA91 ou KX-TCA92 de Panasonic.

Branchement d'un casque d'écoute

Ouvrir le couvercle de la prise de casque d'écoute, puis brancher la fiche du casque dans la prise de la manière illustrée ci-dessous.

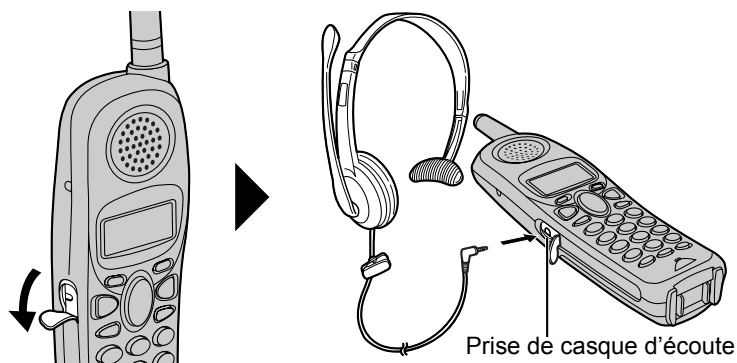

- Casque d'écoute vendu séparément. Le modèle illustré est le KX-TCA86.

Pour activer le mode mains libres lors de l'utilisation du casque d'écoute:

Appuyer sur [☎]. Pour remettre le casque d'écoute en circuit, appuyer sur [↶].

Commandes directes

Combiné

Après une pression sur **[MENU]**, il est également possible de programmer des paramètres au moyen des touches numériques (**[0]** à **[9]**, et **[*]**) en lieu et place des touches de fonction.

| Rubriques du menu | Commandes | Sélections | Page |
|---|--------------------|---|-------|
| Volume de la sonnerie | [1] [1] | [0] : Sans sonnerie [1] : Bas [2] : Moyen [3] : Haut | p. 18 |
| Tonalité de la sonnerie | [1] [2] | [1]–[3] : Tonalité 1 à 3 [4]–[7] : Mélodie 1 à 4 | p. 19 |
| Tonalité d'appel entrant | [1] [3] | [1] : Oui [2] : Deux fois [0] : Non | p. 52 |
| Lecture message | [2] | | p. 57 |
| Date et heure | [4] | Passer à l'étape 3 à la page 14. | — |
| Rehaut des voix | [5] | [1] : Oui [0] : Non | p. 28 |
| Copie du répertoire –Copie d'une entrée | [*] [1] | Passer à l'étape 4 à la page 41. | — |
| Copie du répertoire –Copie de toutes les entrées | [*] [2] | | p. 42 |
| Contraste DCL | [0] [1] | [1]–[6] : Niveau 1–6 | p. 20 |
| Tonalité des touches | [0] [2] | [1] : Oui [0] : Non | p. 52 |
| Communication automatique | [0] [3] | [1] : Oui [0] : Non | p. 17 |
| Réglage du mode de composition | [0] [5] [1] | [1] : Impulsions [2] : Tonalité | p. 16 |
| Touche commutateur | [0] [5] [2] | [1] : 700 ms [2] : 600 ms [3] : 400 ms [4] : 300 ms [5] : 250 ms [6] : 110 ms [7] : 100 ms [8] : 90 ms | p. 51 |
| Réglage du mode ligne | [0] [5] [3] | [1] : A [2] : B | p. 17 |
| Options d'appel en attente | [0] [5] [4] | [1] : Oui [0] : Non | p. 48 |
| Nombre de coups de sonnerie | [0] [6] [1] | [2]–[7] : 2–7 coups de sonnerie [0] : Écono.frais | p. 24 |

Commandes directes

| Rubriques du menu | Commandes | Sélections | Page |
|-----------------------------|-------------|--|-------|
| Durée d'enregistrement | [0] [6] [2] | [1] : 1 minute [2] : 2 minutes [3] : 3 minutes [0] : Msg-rép.seul. | p. 23 |
| Code de commande à distance | [0] [6] [3] | Passer à l'étape 5 à la page 61. | — |
| Mode d'enregistrement | [0] [6] [4] | [1] : Enreg. standard [2] : Enreg. évolué | p. 24 |
| Langue d'affichage | [0] [8] [1] | [1] : Anglais [2] : Français | p. 15 |
| Langue du menu vocal | [0] [8] [2] | [1] : Anglais [2] : Français | p. 16 |
| Avis de message | [0] [≡] | [1] : Oui [0] : Non | p. 25 |

Pendant la programmation:

Lorsque "Save" ou "Sauv." est affiché, appuyer sur la touche de fonction de droite **pour régler le nouveau paramétrage.**

Pour quitter le mode de programmation, appuyer sur [OFF].

- En cas d'erreur, quitter le mode de programmation en appuyant sur [OFF], puis appuyer sur [MENU] pour rappeler le mode de programmation.
- Pour plus de détails, se reporter aux pages afférentes à la fonction.

Messages d'erreur

Lorsque l'appareil détecte un problème, l'un des messages suivants apparaît.

| Message | Cause et remède |
|---|--|
| Charger batterie | <ul style="list-style-type: none"> • La batterie doit être rechargée. Recharger la batterie (p. 10). |
| Charger 6 h | <ul style="list-style-type: none"> • La batterie est déchargée. Le combiné ne fonctionnera pas. Recharger la batterie complètement (p. 10). |
| Lien base échoué Se rapprocher de base, ressayer | <ul style="list-style-type: none"> • La communication entre le combiné et le poste de base a été coupée. Rapprocher le combiné du poste de base et ressayer ou réenregistrer le combiné (p. 53). • Brancher l'adaptateur secteur du poste de base à une prise de courant. • Mettre l'antenne du poste de base à la verticale. |
| Décrocher et ressayer. | <ul style="list-style-type: none"> • Une touche du combiné a été appuyée alors que le combiné était sur le poste de base ou le chargeur. Décrocher le combiné et appuyer de nouveau sur la touche. |
| Occupé | <ul style="list-style-type: none"> • Le poste de base et(ou) un autre combiné est occupé. Ressayer plus tard. • Le combiné appelé est hors de portée du poste de base. Ressayer plus tard. |
| Erreur!! | <ul style="list-style-type: none"> • Lors du réenregistrement du combiné, le lien entre le poste de base et le combiné n'a pas pu être établi pour une raison ou une autre, telle l'interférence de la part d'appareils électroménagers. Éloigner le combiné et le poste de base de tout appareil électrique, puis ressayer. • Un autre appareil tente d'envoyer des entrées au répertoire, mais la copie a été interrompue (p. 41, 42). |
| Répertoire plein | <ul style="list-style-type: none"> • L'utilisateur a tenté de mémoriser une entrée dans le répertoire et la mémoire est saturée. Appuyer sur [OFF] pour quitter le mode de programmation. Pour effacer d'autres entrées au répertoire, se reporter à la page 40. |

Messages d'erreur

| Message | Cause et remède |
|--|--|
| <p>Systeme occupé. SVP ressayer plus tard.</p> | <ul style="list-style-type: none"> • Si le poste de base ou l'autre combiné est utilisé, soit pour un appel extérieur ou interne ou soit pour l'écoute des messages, il peut ne pas être possible d'utiliser le combiné. Ressayer plus tard. • Le combiné auquel est destiné l'envoi d'entrées au répertoire est occupé. • La communication entre le combiné et le poste de base a été coupée. Rapprocher le combiné du poste de base et ressayer. • Le répondeur est en fonction (prise d'un appel, lecture de messages). Ressayer plus tard. |
| <p>---Non réussi--- Répertoire plein</p> | <ul style="list-style-type: none"> • L'envoi de l'entrée affichée sur un autre combiné a échoué parce que la mémoire de l'appareil destinataire est saturée. Appuyer sur [OFF] pour quitter (p. 41, 42). Pour effacer d'autres entrées du répertoire d'un autre combiné, se reporter à la page 40. Il est possible de refaire la copie du répertoire au complet ou des entrées non envoyées une à la fois (p. 41, 42). |
| <p>Exemple Tom Jones 555-765-4321</p> | <ul style="list-style-type: none"> • Lors de l'envoi d'entrées du répertoire, la communication a été troublée entre l'autre combiné et le poste de base, ou l'utilisateur de l'autre combiné peut avoir appuyé sur [↩] ou [⏏]. Le combiné affiche l'entrée du répertoire qui n'a pas été copiée à l'autre combiné. Appuyer sur [OFF], puis ressayer (p. 41, 42). |
| <p>Mémoire vide</p> | <ul style="list-style-type: none"> • Le répertoire est vide. Aucune entrée n'a été copiée à un autre combiné. |
| <p>Ligne occupée</p> | <ul style="list-style-type: none"> • Un autre combiné est en mode communication ou un téléphone relié en parallèle est utilisé. |
| <p>Lign.en garde</p> | <ul style="list-style-type: none"> • Un autre combiné est en garde. |

Guide de dépannage

Si des messages d'erreur s'affichent à l'afficheur du combiné, consulter "Messages d'erreur" (p. 69–70) pour en connaître les causes et les remèdes.

Système téléphonique

| Problème | Cause et remède |
|--|--|
| "Lien base échoué Se rapprocher de base, ressayer" s'affiche et une tonalité d'avertissement est émise. | <ul style="list-style-type: none"> • Le combiné est trop éloigné du poste de base. Se rapprocher du poste de base et ressayer. • Vérifier si l'adaptateur secteur est branché. • Mettre l'antenne du poste de base à la verticale. • Si aucun des remèdes ci-dessus ne peut rectifier le problème, la communication a échoué entre le poste de base et le combiné. Réenregistrer le combiné (p. 53). |
| Le son fluctue ou s'atténue. Interférence causée par d'autres appareils électriques. | <ul style="list-style-type: none"> • Éloigner le combiné et le poste de base de tout appareil électrique (p. 3). • Se rapprocher du poste de base. • Mettre l'antenne du poste de base à la verticale. |
| La sonnerie ne se déclenche pas sur le combiné. | <ul style="list-style-type: none"> • La sonnerie a été réglée à sans sonnerie. Régler au niveau haut, moyen ou bas (p. 18). |
| La fenêtre d'affichage du combiné reste vide. | <ul style="list-style-type: none"> • Si la fenêtre d'affichage du combiné est vide, recharger pleinement la batterie (p. 10). |
| Aucune programmation ne peut être effectuée. | <ul style="list-style-type: none"> • Aucune programmation n'est possible pendant une communication sur le combiné et(ou) le poste de base. • Ne pas faire de pause de plus de 60 secondes durant la programmation. • Se rapprocher du poste de base. • Aucune programmation n'est possible pendant l'écoute des messages ou lorsque le répondeur prend un appel. Ressayer plus tard. |
| Dans le cours de la programmation ou d'une recherche, la sonnerie se déclenche sur le combiné et la programmation/recherche est interrompue. | <ul style="list-style-type: none"> • Un appel entrant est reçu. Pour prendre l'appel, appuyer sur [] ou []. Reprendre la procédure depuis le début après avoir mis fin à la conversation. |

Guide de dépannage

| Problème | Cause et remède |
|---|---|
| Il n'est pas possible de faire des appels ou des appels intercom. | <ul style="list-style-type: none"> • Le combiné est dans le mode commande à distance (p. 57). Pour quitter ce mode, appuyer sur [OFF]. • Le combiné est trop loin du poste de base. • Si le combiné ou le poste de base est utilisé, il peut ne pas être possible de faire un appel. Réessayer plus tard. |
| Il n'est pas possible de recomposer. | <ul style="list-style-type: none"> • Si le dernier numéro composé comportait plus de 48 chiffres, le numéro ne sera pas recomposé correctement. |
| Impossible de faire un appel interurbain. | <ul style="list-style-type: none"> • S'assurer que le service interurbain est disponible. |
| Le combiné n'affiche pas le nom et(ou) le numéro de téléphone du demandeur. | <ul style="list-style-type: none"> • S'assurer de s'abonner à un service d'affichage du demandeur. • D'autres appareils téléphoniques créent peut-être de l'interférence. Les débrancher et essayer à nouveau. • Des appareils électriques branchés sur la même prise de courant que le téléphone peuvent affecter la réception de l'information sur le demandeur. • Des bruits ou parasites sur la ligne peuvent affecter la réception de l'information sur le demandeur. • Le demandeur ne désire pas avoir ses données affichées (p. 30). • Lors du transfert d'un appel, les informations sur le demandeur ne sont pas affichées. • Si un autre dispositif d'affichage est branché entre l'appareil et la prise murale, le débrancher ou brancher l'appareil directement dans la prise murale. |
| L'affichage du combiné quitte la liste des demandeurs ou le répertoire. | <ul style="list-style-type: none"> • Ne pas faire de pause de plus de 60 secondes pendant la consultation. |
| Le voyant d'avis de sonnerie/message clignote lentement lorsque le combiné est utilisé et qu'il ne sonne pas. | <ul style="list-style-type: none"> • L'avis de message est activé et de nouveaux messages ont été enregistrés. Désactiver l'avis de message (p. 25) ou faire l'écoute des nouveaux messages (p. 56, 57, 60). |

Guide de dépannage

| Problème | Cause et remède |
|--|--|
| Il n'est pas possible d'utiliser le casque d'écoute. | <ul style="list-style-type: none"> • S'assurer que le casque, vendu séparément, est branché correctement (p. 66). • Si le message "Mains libres" s'affiche sur le combiné, appuyer sur [] pour passer au casque d'écoute. |

Répondeur

| Problème | Cause et remède |
|---|--|
| Le répondeur est en marche mais aucun message n'est enregistré. | <ul style="list-style-type: none"> • La durée d'enregistrement est réglée à "Msg-rép.seul.". Sélectionner "1 minute", "2 minutes" ou "3 minutes" (p. 23). • La mémoire est saturée. Effacer les messages inutiles (p. 59). |
| " FULL " clignote et le voyant ANSWER ON clignote rapidement. Aucun message ne peut être enregistré. | <ul style="list-style-type: none"> • La mémoire est saturée. Effacer les messages inutiles (p. 59). |
| Il n'est pas possible d'activer les fonctions du répondeur à partir du poste de base ou du combiné. | <ul style="list-style-type: none"> • Si le combiné ou le poste de base est utilisé, il peut ne pas être possible d'utiliser le répondeur. Réessayer plus tard. • Lors de l'écoute des messages par un autre utilisateur ou lors de la prise d'un appel par le répondeur, il n'est pas possible d'utiliser le répondeur. Réessayer plus tard. |
| Il n'est pas possible d'activer les fonctions du répondeur à partir d'un téléphone (à boutons poussoirs) distant. | <ul style="list-style-type: none"> • Vérifier le code de commande à distance (p. 61). • Les tonalités émises sont trop courtes pour le fonctionnement du répondeur. Appuyer à fond sur les touches pour générer une tonalité prolongée. • Le répondeur est hors fonction. Le mettre en marche (p. 63). |
| Il n'est pas possible de supprimer des messages. | <ul style="list-style-type: none"> • Si le répondeur est présentement utilisé ou si un demandeur laisse un message, il n'est pas possible de supprimer des messages. |

Guide de dépannage

| Problème | Cause et remède |
|---|---|
| Lors de l'écoute de messages ou de l'activation du répondeur, le combiné et(ou) le poste de base énonce le mauvais jour et la mauvaise heure. | <ul style="list-style-type: none"> Le jour et la date n'ont pas été réglés correctement. Régler de nouveau le jour et la date (p. 14). |

Divers

| Problème | Cause et remède |
|---|---|
| Le combiné et(ou) le poste de base ne fonctionne pas. | <ul style="list-style-type: none"> Vérifier toute la mise en route (p. 9–11). Vérifier si le mode de composition approprié a été sélectionné (p. 16). Recharger la batterie complètement (p. 10). Nettoyer les contacts de recharge et recharger la batterie (p. 11). Vérifier la mise en place de la batterie (p. 10). Débrancher l'adaptateur secteur du poste de base et le rebrancher. Ressayer. Réinstaller la batterie (p. 10) et la recharger complètement. |
| Le message "Charger batterie" est affiché, le symbole "☐" clignote, ou le combiné émet des bips intermittents. | <ul style="list-style-type: none"> Recharger la batterie complètement (p. 10). |
| Le message "Charger 6 h" et l'icône "☐" sont affichés et le combiné ne fonctionne pas. | <ul style="list-style-type: none"> La batterie est déchargée. La recharger complètement (p. 10). Vérifier la mise en place de la batterie (p. 10). |
| La batterie a été rechargée mais le message "Charger batterie" est affiché et(ou) le symbole "☐" clignote, ou "Charger 6 h" et "☐" sont affichés. | <ul style="list-style-type: none"> Nettoyer les contacts de recharge et recharger la batterie (p. 11). Il peut être nécessaire de remplacer la batterie. Si la batterie est remplacée, la charger complètement (p. 10). |
| Le voyant CHARGE demeure toujours allumé après que la batterie ait été rechargée. | <ul style="list-style-type: none"> Ceci est normal. |

Renseignements importants

AVIS:

Le présent matériel est conforme aux spécifications techniques d'Industrie Canada applicables au matériel terminal. Cette conformité est confirmée par le numéro d'enregistrement. Le sigle IC, placé devant le numéro d'enregistrement, signifie que l'enregistrement s'est effectué conformément à une déclaration de conformité et indique que les spécifications techniques d'Industrie Canada ont été respectées. Il n'implique pas qu'Industrie Canada a approuvé le matériel. L'expression "IC" signifie également que les spécifications techniques applicables au matériel radio ont été respectées.

Avant d'installer ce matériel, l'utilisateur doit s'assurer qu'il est permis de le raccorder aux installations de l'entreprise locale de télécommunication. Le matériel doit également être installé en suivant une méthode acceptée de raccordement. L'abonné ne doit pas oublier qu'il est possible que la conformité aux conditions énoncées ci-dessus n'empêche pas la dégradation du service dans certaines situations.

Les réparations de matériel homologué doivent être coordonnées par un représentant désigné par le fournisseur. L'entreprise de télécommunications peut demander à l'utilisateur de débrancher un appareil à la suite de réparations ou de modifications effectuées par l'utilisateur ou à cause de mauvais fonctionnement. Pour sa propre protection, l'utilisateur doit s'assurer que tous les fils de mise à la terre de la source d'énergie électrique, des lignes téléphoniques et des canalisations d'eau métalliques, s'il y en a, sont raccordés ensemble. Cette précaution est particulièrement importante dans les régions rurales.

Avertissement:

L'utilisateur ne doit pas tenter de faire ces raccordements lui-même; il doit avoir recours à un service d'inspection des installations électriques, ou à un électricien, selon le cas.

AVIS:

L'indice d'équivalence de la sonnerie (IES) assigné à chaque dispositif terminal indique le nombre maximal de terminaux qui peuvent être raccordés à une interface. La terminaison d'une interface téléphonique peut consister en une combinaison de quelques dispositifs, à la seule condition que la somme d'indices d'équivalence de la sonnerie de tous les dispositifs n'excède pas 5.

L'indice d'équivalence de la sonnerie (IES) de cet appareil est:
(inscrit sur le dessous de l'appareil).

AVIS:

L'utilisation de ce dispositif est autorisée seulement aux conditions suivantes:

(1) il ne doit pas produire de brouillage et (2) l'utilisateur du dispositif doit être prêt à accepter tout brouillage radioélectrique reçu, même si ce brouillage est susceptible de compromettre le fonctionnement du dispositif.

Les communications effectuées au moyen de cet appareil ne sont pas nécessairement protégées des indiscrétions.

Certains téléphones sans cordon fonctionnent sur des fréquences pouvant entraîner le brouillage de téléviseurs et de magnétoscopes proches et que, afin de minimiser ou de prévenir un tel brouillage, il ne faudrait pas placer le poste de base à proximité de ces appareils; si l'on subit du brouillage, l'éloignement du poste de base réduirait ou éliminerait le brouillage dans la plupart des cas.

L'utilisation de cet appareil à proximité d'un appareil électrique de 2,4 GHz peut causer de l'interférence. S'éloigner de tels appareils.

Mesures de sécurité

Pour votre sécurité, respecter les consignes suivantes.

Mesures de sécurité

- 1) Ne raccorder l'appareil qu'à une source d'alimentation du type recommandé dans le présent manuel ou sur l'étiquette apposée sur l'appareil.
- 2) Si l'appareil n'est pas utilisé pendant une longue période, débrancher le poste de base de la prise secteur.

Installation

Conditions ambiantes

- 1) Ne pas utiliser cet appareil près d'une baignoire, lavabo, évier, etc. Ne pas utiliser dans un endroit humide.
- 2) Éloigner l'appareil de toute source de chaleur telle que radiateur, cuisinière, etc. Ne pas exposer l'appareil à une température inférieure à 5°C (41°F) ou supérieure à 40°C (104°F).
- 3) L'adaptateur secteur étant la source d'alimentation principale de cet appareil, s'assurer que la prise secteur est située/installée à proximité de l'appareil et facile d'accès.

Choix de l'emplacement

- 1) Ne placer aucun objet lourd sur l'appareil.
- 2) N'insérer aucun objet dans l'appareil et le protéger contre tout risque de déversement de liquide. Protéger l'appareil contre la fumée, la poussière, les vibrations ou les chocs.
- 3) Placer l'appareil sur une surface plane.

Pour un rendement optimal

- 1) Si la communication est parasitée, rapprocher le combiné du poste de base.
- 2) Régler le volume de l'écouteur du combiné à HAUT s'il est difficile d'entendre la voix de l'interlocuteur.
- 3) Le combiné doit être complètement rechargé sur le poste de base ou le chargeur dès l'affichage de "Charger batterie" et(ou) sur clignotement de l'icône " ".
- 4) L'antenne du combiné est ultra-sensible; ne pas y toucher pendant une communication.
- 5) Le rayon d'action du combiné peut être réduit s'il est utilisé près de collines, dans un tunnel ou près d'objets métalliques tels qu'une clôture, etc.

Avertissement—Domaine médical

Consulter les fabricants de dispositifs médicaux personnels, tels les stimulateurs cardiaques ou les aides auditives, afin de déterminer s'ils sont protégés contre l'énergie émise par les fréquences radio. (La gamme de fréquence radio de cet appareil est de 2400 MHz à 2481 MHz et le niveau de puissance de sortie se situe entre 0,04 et 0,1 W.) Ne pas utiliser cet appareil dans des centres de soins de la santé là où des mises en garde le spécifient. En effet, les hôpitaux et centres de soins médicaux peuvent utiliser de l'équipement qui pourrait être sensible à l'énergie émise par les fréquences radio externes.

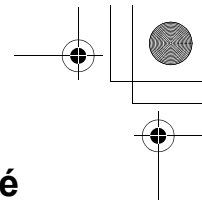

Mesures de sécurité

AVERTISSEMENT:

AFIN DE PRÉVENIR TOUT RISQUE DE CHOC ÉLECTRIQUE OU D'INCENDIE,
NE PAS EXPOSER L'APPAREIL À LA PLUIE OU À UNE HUMIDITÉ EXCESSIVE.

En cas de problème de fonctionnement, débrancher l'appareil de la prise de téléphone et y brancher un appareil en bon état de fonctionnement. Si ce dernier fonctionne normalement, consulter un centre de service Panasonic agréé. Par contre, si le téléphone ne fonctionne pas, faire vérifier la ligne par la compagnie de téléphone.

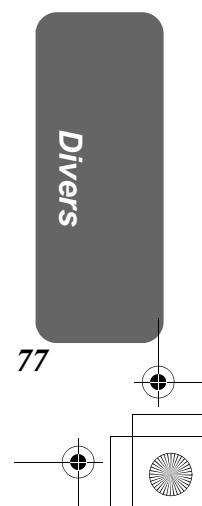
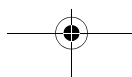
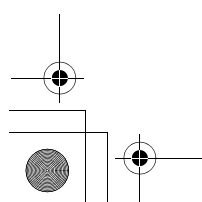
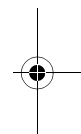

Spécifications

■ Poste de base

Alimentation: Adaptateur secteur (120 V c.a., 60 Hz)

Consommation: Attente: environ 2,1 W
Maximum: environ 5,0 W

Fréquence: 2,4 GHz – 2,48 GHz

Dimensions (H x L x P): Environ 124 mm x 155 mm x 174 mm
(4 ⁷/₈ po x 6 ³/₃₂ po x 6 ²⁷/₃₂ po)

Poids: Environ 390 g (0,86 lb)

■ Chargeur

Alimentation: Adaptateur secteur (120 V c.a., 60 Hz)

Consommation: Attente: environ 0,8 W
Maximum: environ 4,0 W

Dimensions (H x L x P): Environ 69 mm x 74 mm x 99 mm
(2 ²³/₃₂ po x 2 ²⁹/₃₂ po x 3 ²⁹/₃₂ po)

Poids: Environ 110 g (0,24 lb)

■ Combiné

Alimentation: Batterie Ni-MH (3,6 V, 830 mAh)

Fréquence: 2,4 GHz – 2,48 GHz

Dimensions (H x L x P): Environ 208 mm x 52 mm x 39 mm
(8 ³/₁₆ po x 2 ¹/₁₆ po x 1 ¹⁷/₃₂ po)

Poids: Environ 190 g (0,42 lb)

Codes de sécurité: 1 000 000

■ Mode de composition: Tonalité (DTMF)/Impulsion

■ Conditions de

fonctionnement: 5 °C – 40 °C (41 °F – 104 °F)

Les spécifications peuvent être modifiées sans préavis.

Panasonic Canada Inc.

5770 Ambler Drive, Mississauga, Ontario L4W 2T3

Certificat de garantie limitée Panasonic

Panasonic Canada Inc. garantit cet appareil contre tout vice de fabrication et accepte, le cas échéant, de remédier à toute défectuosité pendant la période indiquée ci-dessous et commençant à partir de la date d'achat original.

Appareils téléphoniques et accessoires — Un (1) an, pièces et main-d'oeuvre
Dispositifs radio domestiques (FRS) — Un (1) an, pièces et main-d'oeuvre

LIMITATIONS ET EXCLUSIONS

Cette garantie n'est valide que pour les appareils achetés au Canada et ne couvre pas les dommages résultant d'une installation incorrecte, d'un usage abusif ou impropre ainsi que ceux découlant d'un accident en transit ou de manipulation. De plus, si l'appareil a été altéré ou transformé de façon à modifier l'usage pour lequel il a été conçu ou utilisé à des fins commerciales, cette garantie devient nulle et sans effet. Les piles sèches ne sont pas couvertes sous cette garantie. Les piles rechargeables sont couvertes pour une période de quatre-vingt-dix (90) jours de la date d'achat original.

Cette garantie est octroyée à l'utilisateur original seulement. La facture ou autre preuve de la date d'achat original sera exigée pour toute réparation sous le couvert de cette garantie.

CETTE GARANTIE LIMITÉE ET EXPRESSE REMPLACE TOUTE AUTRE GARANTIE, EXPRESSE OU IMPLICITE, EXCLUANT LES GARANTIES IMPLICITES DU CARACTÈRE ADÉQUAT POUR LA COMMERCIALISATION OU UN USAGE PARTICULIER.

PANASONIC N'AURA D'OBLIGATION EN AUCUNE CIRCONSTANCE POUR TOUT DOMMAGE DIRECT, INDIRECT OU CONSÉCUTIF.

Certaines juridictions ne reconnaissent pas les exclusions ou limitations de dommages indirects ou consécutifs, ou les exclusions de garanties implicites. Dans de tels cas, les limitations stipulées ci-dessus peuvent ne pas être applicables.

RÉPARATION SOUS GARANTIE

Pour de l'aide sur le fonctionnement de l'appareil ou pour toute demande d'information, veuillez contacter votre détaillant ou notre service à la clientèle au:

N° de téléphone: (905) 624-5505 N° de télécopieur: (905) 238-2360

Site Internet: www.panasonic.ca

Pour la réparation des appareils, veuillez consulter:

- votre détaillant, lequel pourra vous renseigner sur le centre de service agréé le plus près de votre domicile;
- notre service à la clientèle au (905) 624-5505 ou www.panasonic.ca;
- un de nos centres de service de la liste ci-dessous:

Richmond, Colombie-Britannique

Panasonic Canada Inc.
12111 Riverside Way
Richmond, BC V6W 1K8
Tél.: (604) 278-4211
Téléc.: (604) 278-5627

Calgary, Alberta

Panasonic Canada Inc.
6835-8th St. N. E.
Calgary, AB T2E 7H7
Tél.: (403) 295-3955
Téléc.: (403) 274-5493

Mississauga, Ontario

Panasonic Canada Inc.
5770 Ambler Dr.
Mississauga, ON L4W 2T3
Tél.: (905) 624-8447
Téléc.: (905) 238-2418

Lachine, Québec

Panasonic Canada Inc.
3075, rue Louis A. Amos
Lachine, QC H8T 1C4
Tél.: (514) 633-8684
Téléc.: (514) 633-8020

Expédition de l'appareil à un centre de service

Emballer soigneusement l'appareil, de préférence dans le carton d'origine, et l'expédier port payé et assuré au centre de service. Inclure la description détaillée de la panne et la preuve de la date d'achat original.

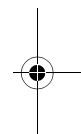
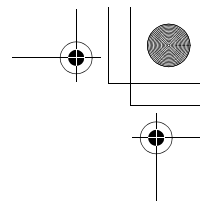
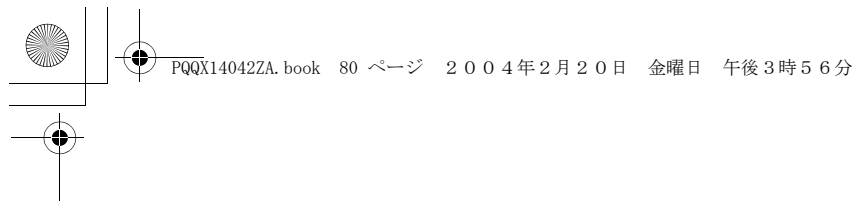

Panasonic Canada Inc.
5770 Ambler Drive, Mississauga, Ontario L4W 2T3

© 2004 Panasonic Communications Co., Ltd. Tous droits réservés.

PQQX14042ZA F0304-0 ①

