

Panasonic®

Manuel d'utilisation

Téléphone de design de première classe avec application de connexion de téléphone intelligent "Smartphone Connect"

Modèle **KX-PRW130C**

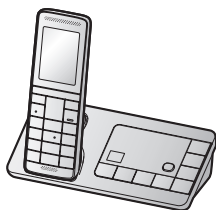

Avant d'utiliser l'appareil pour la première fois, consultez "Préparatifs" (p. 8).

Nous vous remercions d'avoir arrêté votre choix sur un appareil Panasonic.

Lire attentivement ce manuel d'utilisation avant d'utiliser l'appareil et le conserver pour consultation ultérieure.

Pour de l'aide, visiter notre page de soutien client à : www.panasonic.ca

Sommaire

Introduction			
Accessoires	3	Écoute des messages	39
Informations importantes		Fonctions évoluées d'avis de nouveau message	41
Pour votre sécurité	5	Commande à distance	42
Importantes mesures de sécurité	6	Paramétrage du répondeur	44
Pour un rendement optimal	6	Intégration du téléphone intelligent	
Autres informations	7	Intégration du téléphone intelligent	46
Spécifications	7	Paramètres réseau	46
Préparatifs		Smartphone Connect application	47
Réglages initiaux	8	D'autres fonctionnalités réseau	48
Mode Éco intelligent	9	Généralités	
Commandes	10	Service de messagerie vocale	49
Icônes d'affichage	11	Messages d'erreur	50
Paramètres de langue	11	Guide de dépannage	51
Date et heure	12	Dépannage de la connexion réseau	57
Enregistrement d'un message réponse	12	Avis d'Industrie Canada et autres informations	59
D'autres paramètres	12	Garantie	60
Appels entrants et sortants		Index	
Pour faire des appels	13	Index.....	61
Pour recevoir des appels	13		
Fonctions pratiques pouvant être utilisées pendant une communication	14		
Intercommunication	15		
Répertoire			
Répertoire	17		
Composition rapide	19		
Programmation			
Liste du menu	21		
Avertisseur	27		
Mode de nuit	28		
Blocage d'appels	29		
Interphone de surveillance de bébé	30		
Autres programmations	32		
Enregistrement d'un combiné	33		
Service d'affichage du demandeur			
Utilisation du service d'affichage du demandeur	35		
Liste des demandeurs	37		
Répondeur			
Répondeur	38		
Mise en/hors marche du répondeur	38		
Message réponse	38		

Accessoires

Accessoires inclus

N°	Description/N° de pièce	Quantité
①	Adaptateur secteur/PNLV236	1
②	Cordon de ligne téléphonique	1
③	Piles rechargeables*1	2
④	Couvercle du combiné*2	1

*1 Voir p. 3 pour des informations sur les piles de recharge.

*2 Le couvercle du combiné est fixé au combiné.



Accessoires additionnels ou de recharge

Communiquer avec un détaillant Panasonic pour plus de renseignements.

Description	Numéro de commande
Piles rechargeables	HHR-4DPA ou HHR-4MYA*1
	Type de piles : – Nickel-métal-hydrure (Ni-MH) – 2 piles de format AAA (R03) pour chaque combiné
Localisateur de clés	KX-TGA20*2

*1 La capacité des piles de recharge pourrait être différente de celle des piles fournies.

*2 En enregistrant un localisateur de clés (max. de 4) auprès d'un téléphone numérique sans fil Panasonic et en le fixant à un objet susceptible d'être facilement égaré, il est possible, le cas échéant, de localiser et trouver l'objet auquel le localisateur de clés a été fixé. Consulter notre site Web : <http://panasonic.net/pcc/products/telephone/p/tga20/>

Autres informations



- Le design et les spécifications peuvent être modifiés sans préavis.
- Les illustrations de ce manuel peuvent ne pas représenter fidèlement l'appareil.

Extension du système téléphonique

Il est possible d'étendre la capacité de votre système téléphonique en enregistrant des combinés additionnels (max. de 6) auprès d'un même poste de base.

- La couleur des combinés vendus séparément pourrait être différente de celle des combinés fournis.

Introduction

Fonction/N° de modèle	KX-PRWA13C	KX-PRWA10C
Combinés (vendus séparément)		
Avis sonore de message (p. 41)	Uniquement le poste de base émet des tonalités.	Uniquement le combiné émet des tonalités.*1

*1 Si vous avez aussi configuré l'avis sonore de message en utilisant le combiné KX-PRWA13, le combiné KX-PRWA10 et le poste de base émettent des tonalités.

- Lorsque le combiné KX-PRWA10 est enregistré auprès du poste de base KX-PRW130, appuyez et maintenez une pression sur **[LOCATOR]** sur le poste de base pendant environ 5 secondes au lieu de **[•••]**, selon l'invite sur l'affichage du KX-PRWA10.

Téléphone intelligent

Votre téléphone : maximum de 4 appareils	
<p>Vous pouvez étendre votre système téléphonique en installant l'application Smartphone Connect sur votre téléphone intelligent et en enregistrant celui-ci auprès de votre poste de base.</p> <ul style="list-style-type: none">• Vous devez configurer le poste de base et télécharger l'application avant de pouvoir utiliser cette fonction. Consulter le chapitre "Intégration du téléphone intelligent" à partir de la p. 46 pour obtenir plus d'informations.	

Pour votre sécurité

Afin d'éviter tout risque de blessure ou perte de vie/propriété, lire cette section attentivement avant d'utiliser l'appareil afin d'assurer un usage adéquat et sécuritaire de cet appareil.

AVERTISSEMENT

Raccordements

- N'alimenter l'appareil que sur le type de courant indiqué sur l'appareil.
- Ne pas surcharger les prises murales et les rallonges. Cela pourrait augmenter le risque d'incendie ou de chocs électriques.
- Insérer la fiche de l'adaptateur secteur/prise d'alimentation à fond dans la prise de courant. Le non-respect de cette mise en garde pourrait causer des chocs électriques et/ou un risque d'incendie dû à une chaleur excessive.
- Retirer régulièrement toute poussière, etc. de l'adaptateur secteur/prise d'alimentation en le débranchant de la prise de courant et en le nettoyant avec un chiffon sec. Une accumulation de poussière pourrait causer une déféctuosité d'isolement à l'humidité, etc. et présenter un risque d'incendie.
- Débrancher l'appareil s'il dégage de la fumée, une odeur inhabituelle ou émet un bruit anormal. Ces situations peuvent présenter un risque d'incendie ou de choc électrique. S'assurer que le dégagement de fumée a cessé, contactez-nous en visitant notre page de soutien client à : www.panasonic.ca
- Débrancher le cordon d'alimentation et ne jamais toucher aux composantes internes de l'appareil dans le cas où le boîtier se serait fissuré.
- Ne jamais toucher la prise avec les mains mouillées. Il y a danger de chocs électriques.

Installation

- Afin d'éviter tout risque d'incendie ou de chocs électriques, ne pas exposer cet appareil à la pluie ou à l'humidité.
- Ne placer pas ni utiliser d'appareils à contrôle automatique tels que les portes automatiques et les dispositifs d'alarmes. Les ondes radioélectriques émises par cet appareil

pourraient engendrer un mauvais fonctionnement de tels appareils et causer un accident.

- Éviter que le cordon de l'adaptateur secteur ou le cordon de ligne téléphonique soit tiré, plié ou écrasé.

Mises en garde de fonctionnement

- Débrancher l'appareil de la prise secteur avant de le nettoyer. Ne pas utiliser de détergents liquides ou en aérosol.
- Ne pas démonter cet appareil.
- Ne pas renverser de liquides (détergents, nettoyants, etc.) sur la fiche du cordon de ligne téléphonique et ne jamais permettre qu'elle soit mouillée. Ceci pourrait causer un risque d'incendie. Si la fiche du cordon de ligne téléphonique est mouillée, débrancher immédiatement le cordon de la prise de téléphone et ne pas l'utiliser.

Domaine médical

- Consulter les fabricants de dispositifs médicaux personnels, tels les stimulateurs cardiaques ou appareils auditifs, afin de déterminer s'ils sont protégés contre l'énergie émise par des sources externes d'énergie RF. Les fonctions DECT fonctionnent entre 1,92 GHz et 1,93 GHz avec une puissance d'émission de crête de 115 mW. Les fonctions Wi-Fi® fonctionnent entre 2,412 GHz et 2,462 GHz avec une puissance d'émission de crête de 100 mW.
- Ne pas utiliser cet appareil dans des centres de soins de la santé là où des mises en garde le spécifient. En effet, les hôpitaux et centres de soins médicaux peuvent utiliser de l'équipement qui pourrait être sensible à l'énergie RF externe.

ATTENTION

Installation et emplacement

- Ne jamais faire de raccordement lors d'un orage.
- Ne jamais installer une prise téléphonique dans un endroit mouillé à moins que la prise soit destinée spécialement à cet usage.
- Ne jamais toucher à des fils de téléphone non isolés ou à des terminaux à moins que la ligne n'ait été déconnectée par le réseau.

Informations importantes

- Prendre toutes précautions lors de l'installation ou de la modification de lignes téléphoniques.
- L'adaptateur secteur est utilisé comme interrupteur principal. S'assurer que la prise de courant est près de l'appareil et facile d'accès.
- Il est impossible de faire des appels dans les cas suivants :
 - Lorsque les piles du combiné doivent être chargées ou sont à plat.
 - Lors d'une panne de courant.

Piles

- Il est recommandé d'utiliser les piles indiquées à la p. 3. **UTILISER SEULEMENT des piles rechargeables Ni-MH de format AAA (R03).**
- Ne jamais combiner des piles usagées avec des piles neuves.
- Ne pas ouvrir ni mutiler les piles. L'électrolyte des piles est corrosif et peut causer des brûlures ou des blessures aux yeux ou à la peau. L'électrolyte est toxique et peut être nocif dans le cas où il serait ingéré.
- Manipuler les piles avec soin. Ne pas permettre que les piles soient en contact avec des objets avec propriété conductrice tels que des bagues, des bracelets ou des clés, sinon les piles et/ou les conducteurs pourraient surchauffer et provoquer des brûlures sérieuses.
- Charger les piles fournies ou recommandées pour utilisation avec ce produit conformément aux instructions et restrictions indiquées dans le présent manuel.
- Utiliser seulement un poste de base compatible (ou un chargeur) pour charger les piles. Ne pas altérer le poste de base (ou le chargeur). Le non-respect de ces directives pourrait faire gonfler ou exploser les piles.

Attention :



L'appareil que vous vous êtes procuré est alimenté par des piles au nickel-métal-hydrure recyclables.

Pour des renseignements sur le recyclage des piles, veuillez composer le 1-800-8-BATTERY (1-800-822-8837).

Importantes mesures de sécurité

Lors de l'utilisation de cet appareil, prendre les précautions d'usage suivantes afin d'éviter tout risque d'incendie, de chocs électriques ou de blessures :

1. Ne pas utiliser cet appareil près d'un endroit où il y a de l'eau, tels une baignoire, un lavabo, un évier, dans un sous-sol humide ou près d'une piscine.
2. Ne pas utiliser d'appareils téléphoniques (à part les téléphones sans fil) lors d'un orage. Il pourrait y avoir un risque de choc électrique provoqué par les éclairs.
3. Ne pas faire d'appels téléphoniques avec cet appareil près d'une fuite de gaz.
4. Utiliser seulement le cordon d'alimentation et les piles indiqués dans ce manuel. Ne pas jeter les piles au feu. Elles pourraient exploser. S'informer auprès des responsables locaux de la gestion des déchets pour les mesures à prendre.

CONSERVER CE MANUEL

Pour un rendement optimal

Emplacement du poste de base/ interférence

Le poste de base et les autres appareils Panasonic compatibles utilisent des ondes radio pour communiquer entre eux.

- Pour une portée maximale et un fonctionnement exempt de bruit, placer le poste de base :
 - à l'intérieur, dans un endroit facilement accessible, élevé et central sans obstacle entre le combiné et le poste de base ;
 - loin de tout appareil électronique tel que téléviseurs, radios, ordinateurs, dispositifs sans fil ou autres téléphones ;
 - orienté dans une direction opposée à tout émetteur radiofréquence tel que les antennes extérieures des stations cellulaires de

Informations importantes

téléphones mobiles. (Éviter de placer le poste de base dans une fenêtre en baie ou près d'une fenêtre.)

- La portée et la qualité de la voix varient selon les conditions ambiantes.
- Si le rendement n'est pas satisfaisant, déplacer le poste de base afin d'obtenir une meilleure réception.

Milieu ambiant

- Éloigner l'appareil de tout appareil générateur de bruit électrique tel que lampes fluorescentes et moteurs.
- Ne pas exposer l'appareil à la fumée, à la poussière, à des températures élevées et à des vibrations.
- Ne pas exposer l'appareil aux rayons directs du soleil.
- Ne pas déposer d'objets lourds sur l'appareil.
- Débrancher l'appareil lorsqu'il n'est pas utilisé pendant une période prolongée.
- Ne pas placer l'appareil près de sources de chaleur telles que chauffeuses, cuisinières, etc. Ne pas le placer dans un endroit où la température est inférieure à 0 °C (32 °F) ou supérieure à 40 °C (104 °F). Ne pas placer l'appareil dans un sous-sol humide.
- Le rayon d'action de l'appareil pourrait être limité lorsque l'appareil est utilisé dans les endroits suivants : près d'obstacles tels que collines, tunnels, souterrains ou près d'objets métalliques tels que clôtures en grillage, etc.
- L'utilisation de cet appareil à proximité d'un appareil électrique peut causer de l'interférence. L'éloigner de tels appareils.

Entretien de routine

- **Nettoyer la surface extérieure avec un linge doux humide.**
- Ne pas utiliser de benzène, de solvant ou tout produit abrasif.

Autres informations

ATTENTION : Il y a risque d'explosion si la pile est remplacée par une pile de type incorrect. Mettre au rebut les piles usagées conformément aux instructions.

Avis sur la mise au rebut, le transfert ou le retour de l'appareil

- Cet appareil peut conserver en mémoire des renseignements privés/confidentiels. Afin de protéger vos renseignements personnels/confidentiels, il est recommandé de supprimer de la mémoire les informations telles que votre répertoire téléphonique et la liste des demandeurs avant de mettre l'appareil au rebut, d'en transférer la propriété ou de le retourner.

Spécifications

- **Normes de communication**
DECT 6.0 (Digital Enhanced Cordless Telecommunications 6.0 : télécommunications numériques sans fil améliorée 6.0)
Wi-Fi (IEEE 802.11 b/g/n)
- **Gamme de fréquence**
DECT :
1,92 GHz à 1,93 GHz
Wi-Fi :
2,412 GHz à 2,462 GHz (canaux 1 à 11)
- **Puissance de sortie RF**
DECT :
115 mW (max.)
Wi-Fi :
100 mW (puissance de transmission de crête)
- **Chiffrement**
WPA2-PSK (TKIP/AES), WPA-PSK (TKIP/AES), WEP (128/64 bits)
- **Configuration simplifiée**
WPS (PBC)
- **Alimentation**
120 V c.a., 60 Hz
- **Consommation**
Poste de base :
Attente : environ 1,5 W
Maximum : environ 3,9 W
- **Conditions ambiantes**
0 °C à 40 °C (32 °F à 104 °F), 20 % à 80 % humidité relative (dry)

Préparatifs

Réglages initiaux

Raccordements

■ Poste de base

- ① Brancher l'adaptateur secteur à l'appareil en appuyant solidement sur la fiche.
- ② Garder la prise en position horizontale et fixer le cordon et l'accrochant.
- ③ Brancher l'adaptateur secteur sur la prise de courant.
- ④ Brancher le cordon de ligne téléphonique à l'appareil, puis à la prise téléphonique à ligne simple (RJ11C) jusqu'à entendre un clic.
- ⑤ Un filtre DSL/ADSL (vendu séparément) est requis pour les abonnés à un service DSL/ADSL.

Nota :

- N'utiliser que l'adaptateur secteur Panasonic PNLV236, fourni.

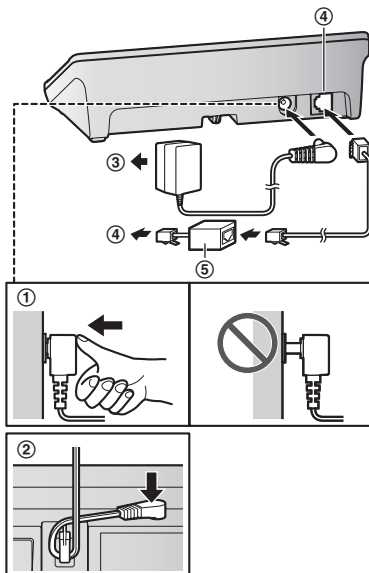

Mise en place des piles

- UTILISER SEULEMENT des piles rechargeables Ni-MH de format AAA (R03) (A).
- Ne PAS utiliser des piles alcalines, au manganèse ou au nickel-cadmium.
- Confirmer la polarité (⊕, ⊖).

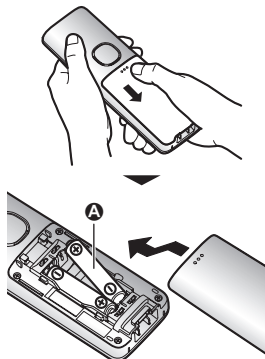

- Suivre les directives affichées pour configurer l'appareil.

Recharge des piles

Charger pendant environ 7 heures.

- Vérifier que "Charge" est affiché (A).
- Quand la recharge des piles est terminée, le message "Charge term." est affiché.

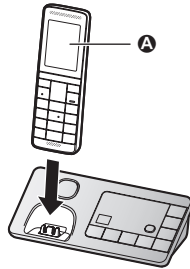

- Nettoyer une fois par mois les contacts sur le combiné, le poste de base et le chargeur avec un chiffon doux et sec. Avant de nettoyer l'appareil, le déconnecter de la prise secteur et de toute ligne téléphonique. Effectuer ce nettoyage plus souvent si l'appareil est exposé à des matières grasses, la poussière ou une humidité élevée.

État des piles

Icônes	État des piles
	Pleine charge
	Moyenne charge
	Faible charge
	Recharge requise
	Déchargées

À surveiller lors des réglages initiaux

Remarques sur les connexions

- L'adaptateur secteur doit rester branché en tout temps. (Il est normal que l'adaptateur secteur dégage un peu de chaleur.)
- L'adaptateur secteur devrait être branché dans une prise de courant montée verticalement ou installée dans un plancher. Ne pas brancher l'adaptateur dans une prise de courant montée dans un plafond car le poids de l'adaptateur pourrait en causer le débranchement.

Pendant une panne de courant

Cet appareil ne fonctionne pas lors d'une panne de courant. Il est recommandé de raccorder un téléphone câblé (sans adaptateur secteur) sur la même ligne téléphonique ou sur la même prise en utilisant un adaptateur en té.

Remarques sur la mise en place des piles

- Utiliser les piles rechargeables fournies. Il est recommandé d'utiliser les piles rechargeables Panasonic indiquées aux p. 3, 6.

Remarques sur la recharge des piles

- Il est normal pour le combiné de devenir un peu chaud durant la recharge.

Rendement des piles rechargeables Panasonic Ni-MH (piles fournies)

Fonctionnement	Autonomie
En utilisation continue	Maximum de 11 heures*1
Non utilisé (mode attente)	Maximum de 7 jours*1

*1 Si le mode Éco est activé.

Nota :

- Le rendement des piles dépend des conditions d'utilisation et de l'environnement.

Mode Éco intelligent

Cette fonction permet de réduire automatiquement l'alimentation en réduisant la puissance de transmission lorsque le combiné est à proximité du poste de base.

- Lorsque cette fonction est activée, **ECO** apparaît.
- Le mode Éco est désactivé lorsque le suramplificateur vocal est activé (p. 14).

Préparatifs

Commandes

Combiné

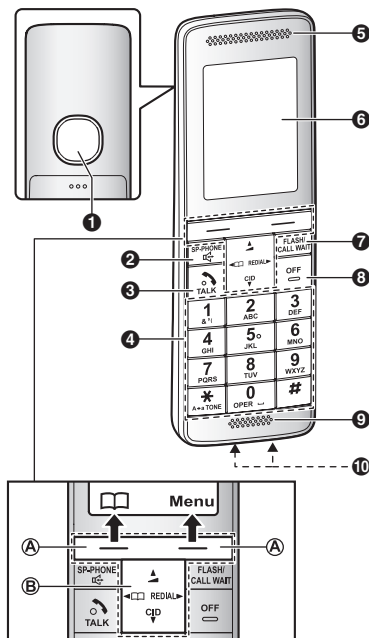

- 1 Haut-parleur
- 2 Mode mains libres [☎] (SP-PHONE)
- 3 Touche de communication [TALK]
- 4 Clavier de composition (Touche de composition par tonalité [☒] : TONE)
- 5 Récepteur
- 6 Affichage
- 7 Touche commutateur/appel en attente [FLASH][CALL WAIT]
- 8 Touche de mise hors marche [OFF]
- 9 Microphone
- 10 Contacts de recharge

- Type de commande
- Ⓐ Touches de fonction

En pressant l'une de ces touches, il est possible de sélectionner la fonction indiquée directement au-dessus de la touche.

Ⓑ Touche de navigation

- [▲], [▼], [◀] ou [▶] : pour défiler parmi diverses listes et rubriques.
- ◀ (Volume : [▲] ou [▼]) : pour régler le volume sur le récepteur ou le haut-parleur durant la conversation.
- [▼] CID (Affichage du demandeur) : pour afficher la liste des demandeurs.
- [◀] ☐ : Consulter l'inscription du répertoire.
- [▶] REDIAL : pour afficher la liste de recomposition.



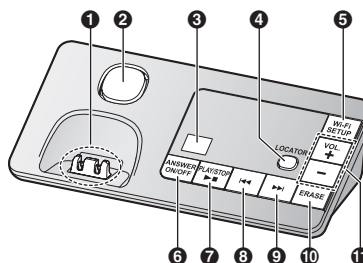















Poste de base



- 1 Contacts de recharge
- 2 Haut-parleur
- 3 Compteur de messages
- 4 Localisateur du combiné [LOCATOR]
 - Il est possible de localiser un combiné égaré en appuyant sur [LOCATOR].
- 5 Touche de configuration Wi-Fi [Wi-Fi SETUP]
 - Il est possible de se connecter facilement à un routeur sans fil qui prend en charge WPS.
- 6 Touche de mise en/hors marche du répondeur [ANSWER ON/OFF]
- 7 Touche de message/arrêt [▶■] (PLAY/STOP)
 - Voyant d'avis de message
- 8 [◀◀] (Reprise)
- 9 [▶▶] (Saut)
- 10 Touche de suppression [ERASE]
- 11 [+/[-] (VOL. : Volume haut/bas)

Icônes d'affichage

Éléments affichés sur le combiné

Éléments	Signification
	Dans les limites de portée du poste de base
	Hors de portée du poste de base
	La ligne est occupée. <ul style="list-style-type: none"> ● Clignotement lent : L'appel cellulaire est mis en garde. ● Clignotement rapide : Réception d'un appel entrant.
	Le mode Éco est activé. (p. 9)
	Le réducteur de bruit est activé. (p. 14)
	Le haut-parleur est activé. (p. 13)
	Le répondeur est en marche. (p. 38)
	Le volume de la sonnerie est désactivé. (p. 23)
	Le mode de nuit est activé. (p. 28)
	Le mode privé est activé. (p. 25)
	L'avertisseur est activé. (p. 27)
	L'égaliseur est activé. (p. 15)
	Le rétroéclairage des touches est désactivé. (p. 24)
	Numéro de combiné (Le numéro de combiné s'affiche quand le répondeur est désactivé.)
	État des piles
	Appel bloqué (p. 29)
	La fonction Interphone de surveillance de bébé est activée. Le nom/numéro affiché à côté de l'icône indique le poste d'écoute. (p. 30)
	Le suramplificateur vocal est activé. (p. 14)

Éléments	Signification
Ligne utilisée	La ligne est présentement utilisée.
Occupé	Le répondeur est présentement utilisé par un autre combiné ou par le poste de base.

Éléments affichés sur le poste de base

Éléments	Signification
	"Msg-rép. seul." est sélectionné. Les messages des demandeurs ne sont pas enregistrés. (p. 44)

Paramètres de langue

Langue d'affichage

Il est possible de sélectionner "English" ou "Français" pour la langue d'affichage. Par défaut, le réglage est sur "English".

- [Menu]** (touche de fonction de droite)
#1110
- [↓]**: Sélectionner le paramètre désiré. →
[Sauv.]
- [OFF]**

Langue du guide vocal

Il est possible de sélectionner "English" ou "Français" pour la langue du guide vocal de l'identification vocale du demandeur et du répondeur. Par défaut, le réglage est sur "English".

- [Menu]** (touche de fonction de droite)
#1112
- [↓]**: Sélectionner le paramètre désiré.
- [Sauv.]** → **[OFF]**

Préparatifs

Date et heure

- 1 **[Menu]** (touche de fonction de droite)
#101
- 2 Entrer le jour, le mois et l'année en sélectionnant 2 chiffres pour chacun.
Exemple : 15 juillet 2014
15 07 14
- 3 **[OK]**
- 4 Entrer l'heure et les minutes (système de 24 heures) en sélectionnant 2 chiffres pour chacun.
Exemple : 21:30
21 30
- 5 **[Sauv.]** → **[OFF]**

Nota :

- Si l'anglais est sélectionné, un système d'horloge à 12 heures est utilisé. Avec le français, l'horloge fonctionne sur un système de 24 heures.

Enregistrement d'un message réponse

Vous pouvez enregistrer votre propre message réponse au lieu d'utiliser un message réponse préenregistré. Voir p. 38 pour plus de détails.

- 1 **[Menu]** (touche de fonction de droite)
#302
- 2 **[↕]** : "Oui" → **[Sélec.]**
- 3 Enregistrer un message réponse. → **[Arrêt]**
→ **[OFF]**

D'autres paramètres

Mode économiseur d'écran

Le rétroéclairage devient sombre lors d'une communication ou s'éteint complètement après 1 minute d'inactivité si le combiné n'est pas placé sur le poste de base ou le chargeur.

- Activer à nouveau l'affichage sur le combiné en :
- appuyant sur **[↶]** lors d'une communication.

- appuyant sur **[OFF]** dans toutes autres situations.

Mode de composition

S'il n'est pas possible de faire des appels, modifier ce paramètre d'après le service téléphonique utilisé. Par défaut, le réglage est sur "Tonalité".
"Tonalité" : Pour la composition par tonalité.
"Impulsions" : Pour la composition à impulsions (avec cadran).

- 1 **[Menu]** (touche de fonction de droite)
#120
- 2 **[↕]** : Sélectionner le paramètre désiré.
- 3 **[Sauv.]** → **[OFF]**

Pour faire des appels

- 1 Décrocher le combiné et composer le numéro de téléphone.
 - En cas d'erreur, appuyer sur **[Annuler]**.
- 2 Appuyer sur **[↶]**.
- 3 La conversation terminée, appuyer sur **[OFF]** ou déposer le combiné sur le poste de base ou le chargeur.

Fonctionnement mains libres

- 1 Composer le numéro de téléphone et appuyer sur **[☎]**.
- 2 La conversation terminée, appuyer sur **[OFF]**.

Nota :

- Pour remettre le récepteur en circuit, appuyer sur **[☎]/[↶]**.

Réglage du volume sur le récepteur ou le haut-parleur

Dans le cours de la conversation, appuyer à répétition sur **[▲]** ou **[▼]**.

Recomposition à partir de la liste des numéros composés

Les 5 derniers numéros de téléphone composés sont mémorisés dans la liste de recomposition (max. de 48 chiffres).

- 1 **[▶]** REDIAL
- 2 **[↕]** : Sélectionner le numéro de téléphone désiré.
- 3 **[↶]**

Suppression d'un numéro de la liste des numéros composés

- 1 **[▶]** REDIAL
- 2 **[↕]** : Sélectionner le numéro de téléphone désiré. → **[Supprimer]**
- 3 **[↕]** : "Oui" → **[Sélec.]** → **[OFF]**

Pause (avec autocommutateur privé/ service interurbain)

Un temps de pause doit parfois être inséré au sein de la séquence de composition lorsqu'un autocommutateur privé est utilisé ou dans le cas d'un appel interurbain. Lors de la sauvegarde dans le répertoire téléphonique du numéro d'accès d'une carte d'appel et/ou d'un NIP, une pause doit également être insérée (p. 19).

Exemple : S'il est nécessaire d'entrer le numéro "9" d'accès à la ligne réseau :

- 1 **[9]** → **[▲]** (Pause)
- 2 Composer un numéro de téléphone. → **[↶]**

Nota :

- Une pause de 3,5 secondes est insérée sur chaque pression de la touche **[▲]** (Pause).

Pour recevoir des appels

- 1 Décrocher le combiné et appuyer sur **[↶]** ou **[☎]** lorsque la sonnerie est entendue.
- 2 La conversation terminée, appuyer sur **[OFF]** ou déposer le combiné sur le poste de base ou le chargeur.

Prise d'appel en appuyant sur n'importe quelle touche : Il est possible de prendre un appel en appuyant sur n'importe quelle touche de composition.

Prise automatique des appels : Il est également possible de prendre des appels en décrochant le combiné (p. 24).

Désactivation temporaire de la sonnerie du combiné : Il est possible de temporairement désactiver la sonnerie en appuyant sur **[X]**.

Réglage du volume de la sonnerie

Combiné

Appuyer à répétition sur **[▲]** ou **[▼]** pour sélectionner le volume désiré quand la sonnerie se fait entendre.

Poste de base

Appuyer à répétition sur **[+]** ou **[−]** pour sélectionner le volume désiré.

Appels entrants et sortants

- Pour désactiver la sonnerie, appuyer et maintenir une pression sur [—] jusqu'à l'émission d'une tonalité.

Fonctions pratiques pouvant être utilisées pendant une communication

Garde

- 1 Appuyer sur [Menu] dans le cours d'un appel externe.
- 2 [↕] : "Garde" → [Sélec.]
- 3 Pour dégager la garde, appuyer sur [↩].

Nota :

- Après une période de garde de 10 minutes, la communication sera coupée.

Silence

- 1 Appuyer sur [Silence] durant un appel.
- 2 Pour reprendre l'appel, appuyer sur [Silence].

Touche commutateur

Une pression sur la touche [FLASH] permet d'accéder à des fonctions spéciales de l'autocommutateur privé hôte (PBX) telles que le transfert d'un appel vers un autre poste ou à l'accès à des services téléphoniques optionnels.

Nota :

- Pour modifier la durée de temporisation, consulter la p. 25.

Pour les abonnés aux services d'appel en attente et d'affichage d'appel en attente

Pour pouvoir utiliser les services d'appel en attente ou d'affichage d'appel en attente, il est nécessaire de souscrire à ces services auprès du fournisseur de services/companie de téléphone. Cette fonction permet de recevoir des appels même si une communication est déjà en cours. Si l'appel

est reçu pendant une communication, une tonalité d'appel en attente est entendue.

Lors d'un abonnement aux services d'appel en attente et d'affichage d'appel en attente, les informations sur le second demandeur sont affichées après l'émission de la tonalité d'appel en attente sur le combiné.

- 1 Appuyer sur [CALL WAIT] pour répondre au second appel.
- 2 Pour passer d'un appel à l'autre, appuyer sur [CALL WAIT].

Nota :

- Communiquer avec votre fournisseur de services/companie de téléphone pour de plus amples renseignements sur ce service et pour savoir s'il est disponible dans votre région.

Utilisation temporaire de la composition par tonalité (pour abonnés à un service à impulsions/cadran)

Appuyer sur [☒] (TONE) avant d'entrer les numéros d'accès nécessitant la composition par tonalité.

Suramplificateur vocal

Cette fonction peut améliorer la clarté sonore lorsque le combiné est utilisé dans un endroit où il pourrait y avoir de l'interférence. Pendant un appel sur une ligne réseau, cette fonction s'active automatiquement au besoin.

- Lorsque cette fonction est activée, l'indication "Rehaut activé" s'affiche.

Réducteur de bruit sur le combiné

Cette fonction permet d'entendre la voix de l'interlocuteur plus clairement en réduisant les bruits ambiants en provenance du téléphone de l'interlocuteur.

- 1 Durant une communication, appuyer sur [Menu].
- 2 [↕] : "Réducteur bruit activé" ou "Réducteur bruit désactivé" → [Sélec.]

Appels entrants et sortants

Nota :

- Selon l'environnement où le combiné est utilisé, cette fonction pourrait ne pas fonctionner adéquatement.
- Cette fonction n'est pas disponible avec le mode mains libres.

Égaliseur du combiné

Cette fonction rend la voix de l'interlocuteur plus claire, produisant une voix plus naturelle et plus facile à entendre et comprendre.

- 1 Durant une communication, appuyer sur **[Menu]**.
- 2 **[↕]** : "Égaliseur" → **[Sélec.]**
- 3 **[↕]** : Sélectionner le paramètre désiré.
- 4 Appuyer sur **[OK]** pour quitter.

Nota :

- Selon l'état et de la qualité de la ligne téléphonique, il se pourrait que cette fonction accentue des bruits existants. Si l'écoute devient difficile, désactiver cette fonction.
- Cette fonction n'est pas disponible en mode mains libres.

Partage des appels

Il est possible de participer à une conversation en cours avec un appel externe. Pour se joindre à la conversation, appuyer sur **[↶]** lorsque l'autre combiné est en communication sur une ligne réseau.

Nota :

- Un maximum de 3 interlocuteurs (incluant un correspondant externe) peuvent participer à la conversation sur 2 postes. (**Conférence 3 voies**)
- Afin de prévenir l'entrée en tiers par d'autres utilisateurs à votre conversation, activer le mode d'appel privé (p. 25).

Transfert d'appels et conférence téléphonique

Il est possible de transférer les appels externes entre 2 combinés qui partagent la même cellule radio.

2 combinés qui partagent la même cellule radio peuvent participer à une conférence téléphonique avec un correspondant externe.

- 1 Au cours d'une communication avec un interlocuteur externe, appuyer sur **[Menu]**.
- 2 **[↕]** : "Intercom." → **[Sélec.]**
- 3 **[↕]** : Sélectionner l'appareil désiré. → **[Sélec.]**
- 4 Attendre que la personne demandée réponde.
 - Si l'appel est laissé sans réponse, appuyer sur **[Retour]** pour reprendre l'appel externe.
- 5 **Pour terminer le transfert :**
Appuyer sur **[OFF]**.
Pour établir une conférence téléphonique :
[Menu] → **[↕]** : "Conférence" → **[Sélec.]**
 - Pour quitter la conférence, appuyer sur **[OFF]**. Les 2 autres interlocuteurs peuvent poursuivre la conversation.
 - Pour mettre l'appel externe en garde : **[Menu]** → **[↕]** : "Garde" → **[Sélec.]**
Pour poursuivre l'appel conférence : **[Menu]** → **[↕]** : "Conférence" → **[Sélec.]**
 - Pour annuler la conférence : **[Menu]** → **[↕]** : "Arrêt conférence" → **[Sélec.]**
Il est possible de poursuivre la conversation avec l'interlocuteur.

Nota :

- Vous pouvez également sélectionner votre téléphone intelligent pour cette fonction qui utilise un combiné si votre téléphone intelligent est enregistré auprès du poste de base (p. 46).

Intercommunication

Une intercommunication peut être établie entre des combinés.

Nota :

- Lors de la recherche d'un combiné, le combiné recherché émet une tonalité pendant 1 minute.
- Si un appel externe est reçu pendant une intercommunication, 2 tonalités sont émises. Pour prendre l'appel, appuyer sur **[OFF]**, puis appuyer sur **[↶]**.
- Vous pouvez également sélectionner votre téléphone intelligent pour cette fonction qui

Appels entrants et sortants

utilisez un combiné si votre téléphone intelligent est enregistré auprès du poste de base (p. 46).

Pour lancer une intercommunication

- 1 **[Menu]** (touche de fonction de droite) → **[Intercom.]**
- 2 **[↕]** : Sélectionner l'appareil désiré. → **[Sélec.]**
- 3 La conversation terminée, appuyer sur **[OFF]**.

Réception d'une intercommunication

- 1 Appuyer sur **[📞]** pour répondre à la recherche de personnes.
- 2 La conversation terminée, appuyer sur **[OFF]**.

Activation/désactivation de l'intercommunication automatique

Cette fonction permet de répondre automatiquement aux intercommunications avec le combiné. Il n'est pas nécessaire d'appuyer sur **[📞]**. Quand cette fonction est réglée sur "Activé", le combiné utilisé pour l'écoute de la fonction Interphone de surveillance de bébé (p. 32) répondra automatiquement aussi aux appels de l'interphone de surveillance de bébé. Par défaut, le réglage est sur "Désactivé".

- 1 **[Menu]** (touche de fonction de droite)
[#] [2] [7] [3]
- 2 **[↕]** : Sélectionner le paramètre désiré. → **[Sauv.]** → **[OFF]**

Répertoire

Il est possible d'ajouter 500 noms (max. de 16 caractères) et numéros de téléphone (max. de 24 chiffres) au répertoire, et d'attribuer chaque inscription du répertoire au groupe désiré.

Le nombre total d'inscriptions qui peuvent être stockées varie en fonction du nombre de numéros de téléphone que vous avez saisis pour chaque inscription.

Le nombre total d'inscriptions est indiqué ci-après*1 :

- 1 nom + 1 numéro de téléphone : 500 inscriptions
- 1 nom + 2 numéros de téléphone : 250 inscriptions
- 1 nom + 3 numéros de téléphone : 166 inscriptions

*1 Jusqu'à 3 numéros de téléphone peuvent être stockés pour chaque inscription.

Important :

- Toutes les inscriptions peuvent être partagées par tout combiné enregistré.
- Les contacts enregistrés sur un téléphone intelligent peuvent être copiés au répertoire de l'appareil si le téléphone intelligent est enregistré auprès du poste de base. Pour obtenir plus d'informations, consulter Guide de l'application Smartphone Connect, qui est disponible sur notre site Web.

Ajout d'inscriptions au répertoire

- 1 [□□] ou [◀] □□ → [Menu]
- 2 [↕] : "Ajout au répertoire" → [Sélec.]
- 3 [↕] : "(Nom)" → [Sélec.]
- 4 Entrer le nom du correspondant. → [OK]
- 5 [↕] : "(No. tél. 1)" → [Sélec.]
 - Vous pouvez stocker jusqu'à 3 numéros de téléphone pour chaque inscription.
- 6 Entrer le numéro de téléphone du correspondant. → [OK]
- 7 [↕] : "Groupe 1" → [Sélec.]
- 8 [↕] : Sélectionner le groupe désiré. → [Sélec.]
- 9 [Sauv.] → [OFF]

Table des caractères pour la saisie des noms

Lors de la saisie des caractères, il est possible d'alterner entre les majuscules et les minuscules en appuyant sur [↔] (A→a).

Touche	Caractères
[1]	& ' () * , - . / 1
[2]	A B C 2 a b c 2
[3]	D E F 3 d e f 3
[4]	G H I 4 g h i 4
[5]	J K L 5 j k l 5
[6]	M N O 6 m n o 6
[7]	P Q R S 7 p q r s 7
[8]	T U V 8 t u v 8
[9]	W X Y Z 9 w x y z 9
[0]	␣ 0
[#]	#

- Pour entrer un autre caractère correspondant à la même touche, appuyer d'abord sur [▶] pour déplacer le curseur jusqu'à l'espace suivant.
- Si aucune pression n'est effectuée sur une touche de composition en moins de 5 secondes après la sélection d'un caractère, ce caractère sera mémorisé et le curseur se déplacera à l'espace suivant.
- ␣ dans le tableau ci-dessus indique un espace.

Suppression d'un caractère ou d'un chiffre

- Appuyer sur [◀] ou [▶]. → [Annuler]
- Appuyer et maintenir la touche [Annuler] pour effacer tous les caractères ou chiffres.

Répertoire

Mise en mémoire d'une liste de reconstitution dans le répertoire téléphonique

- 1 [▶] REDIAL
- 2 [↕] : Sélectionner le numéro de téléphone désiré. → [Détails] → [Sauv.]
- 3 Pour mettre le nom en mémoire, continuer à partir de l'étape 3, "Modification des inscriptions", p. 18.

Sauvegarde des données des demandeurs dans le répertoire téléphonique

- 1 [▼] CID
- 2 [↕] : Sélectionner l'inscription désirée. → [Détails]
 - Pour modifier le numéro : [Menu] → [↕] : "Modifier" → [Sélec.]
Appuyer à répétition sur [Modifier] jusqu'à ce que le numéro de téléphone soit affiché dans le format désiré. Ensuite, appuyer sur [Sauv.]. Passer à l'étape 5.
- 3 [Menu]
- 4 [↕] : "Sauv. id. dem." → [Sélec.]
- 5 [↕] : "Répertoire" → [Sélec.]
- 6 Poursuivre à partir de l'étape 3, "Modification des inscriptions", p. 18.

Groupes

Les groupes peuvent aider l'utilisateur à repérer des inscriptions du répertoire rapidement et facilement. Vous pouvez modifier les noms de groupes ("Amis", "Famille", etc.). En faisant entendre différentes tonalités pour différents groupes de demandeurs, il est possible d'identifier le demandeur (identification par sonnerie) si vous avez un abonnement à un service d'affichage du demandeur.

Modification des noms de groupes/ Définition de l'identification par sonnerie

- 1 [□□] ou [◀] □□ → [Menu]
- 2 [↕] : "Groupe" → [Sélec.]

- 3 [↕] : Sélectionner le groupe désiré. → [Sélec.]
- 4 Pour modifier les noms de groupes [↕] : "Nom groupe" → [Sélec.] → Modifier le nom (maximum de 10 caractères ; p. 17). → [Sauv.]
Pour définir la tonalité de sonnerie d'un groupe [↕] : Sélectionner le réglage actuel de la tonalité de sonnerie par groupe. → [Sélec.] → [↕] : Sélectionner la tonalité de sonnerie désirée. → [Sauv.]
- 5 [OFF]

Recherche et composition d'une inscription au répertoire téléphonique

- 1 [□□] ou [◀] □□
- 2 Pour faire défiler toutes les inscriptions [↕] : Sélectionner l'inscription désirée. → [↶]
Pour effectuer une recherche par le premier caractère
 - ① Appuyer sur la touche de composition ([0] à [9], ou [#]) contenant le caractère recherché (p. 17).
 - ② [↕] : Si nécessaire, défiler dans le répertoire. → [↶]
Pour effectuer une recherche par requête
 - ① [☒] → Pour rechercher un nom, entrer les premiers caractères (jusqu'à 4) en lettres majuscules (p. 17). → [OK]
 - ② [↕] : Si nécessaire, défiler dans le répertoire. → [↶]
Pour effectuer une recherche par groupe
 - ① [Groupe]
 - ② [↕] : Sélectionner le groupe désiré. → [Sélec.]
 - ③ [↕] : Si nécessaire, défiler dans le répertoire. → [↶]
- 3 [↕] : Sélectionner le numéro de téléphone désiré. → [↶]

Modification des inscriptions

- 1 Repérer l'inscription désirée (p. 18). → [Menu]
- 2 [↕] : "Modifier" → [Sélec.]

- 3** [↕] : Sélectionner l'élément d'information à modifier. → [Sélec.]
- 4** **Pour modifier le nom et le numéro de téléphone :**
Modifier le nom ou le numéro de téléphone.
→ [OK]
Pour modifier le groupe :
[↕] : Sélectionner le groupe désiré. → [Sélec.]
Pour supprimer l'image :
[Supprimer] → [↕] : "Oui" → [Sélec.]
- 5** [Sauv.] → [OFF]

Suppression des inscriptions

Suppression d'une inscription

- 1** Repérer l'inscription désirée (p. 18). → [Menu]
- 2** [↕] : "Supprimer" → [Sélec.]
- 3** [↕] : "Oui" → [Sélec.] → [OFF]

Suppression de toutes les inscriptions

- 1** [□□] ou [◀] □□ → [Menu]
- 2** [↕] : "Supprimer tout" → [Sélec.]
- 3** [↕] : "Oui" → [Sélec.]
- 4** [↕] : "Oui" → [Sélec.] → [OFF]

Nota :

- Les contacts enregistrés sur un téléphone intelligent peuvent être copiés au répertoire de l'appareil si le téléphone intelligent est enregistré auprès du poste de base. Plus tard, si ces inscriptions au répertoire sont supprimées de l'appareil, les images qui y étaient associées seront conservées par l'appareil. Vous pouvez supprimer ces images manuellement en utilisant la fonction "Gestionnaire de mémoire" (p. 25).

Composition séquentielle

Cette fonction permet de composer des numéros de téléphone (inscrits au répertoire du combiné) dans le cours d'une communication. Cette fonction peut être utilisée, par exemple, pour composer le numéro d'accès d'une carte d'appel ou le NIP d'un

compte bancaire mémorisé dans le répertoire téléphonique du combiné sans avoir à le composer manuellement.

- 1** Au cours d'une communication avec un interlocuteur externe, appuyer sur [Menu].
- 2** [↕] : "Répertoire" → [Sélec.]
- 3** [↕] : Sélectionner l'inscription désirée. → [Sélec.]
- 4** [↕] : Sélectionner le numéro de téléphone désiré.
- 5** Appuyer sur [Appeler] pour composer le numéro.

Nota :

- Lors de la mémorisation du numéro d'accès pour la carte d'appel et du NIP dans le répertoire comme étant une inscription, appuyer sur [▲] (Pause) pour insérer des délais après le numéro d'accès et le NIP là où cela est nécessaire (p. 13).
- Avec un téléphone à impulsions/cadran, il est nécessaire d'appuyer sur [☒] (TONE) avant d'appuyer sur [Menu] à l'étape 1 pour pouvoir utiliser temporairement la composition par tonalité. Lors d'ajout d'entrées au répertoire téléphonique, il est recommandé d'ajouter [☒] (TONE) au début des numéros de téléphone pour la composition séquentielle (p. 17).

Composition rapide

Il est possible d'attribuer 1 numéro de téléphone à chacune des touches de composition rapide ([1] à [9]) sur le combiné.

Attribution d'un numéro de téléphone aux touches de composition rapide

■ En entrant directement les numéros de téléphone :

- 1** Appuyer et maintenir une pression sur la touche de composition rapide ([1] à [9]). → [Ajouter]
- 2** [↕] : "Manuel" → [Sélec.]
- 3** Entrer le nom du correspondant (max. de 16 caractères ; p. 17). → [OK]

Répertoire

- 4 Entrer le numéro de téléphone du correspondant (max. de 24 chiffres). →
[OK] → [Sélec.] → [OFF]
- **À partir du répertoire :**
 - 1 Appuyer et maintenir une pression sur la touche de composition rapide ([1] à [9]). →
[Ajouter]
 - 2 [↕] : "Répertoire" → [Sélec.]
 - 3 [↕] : Sélectionner l'inscription désirée. →
[Sélec.]
 - 4 [↕] : Sélectionner le numéro de téléphone désiré.
 - 5 [Sauv.] → [OFF]

Nota :

- Si une inscription du répertoire téléphonique assignée à une touche de composition rapide est modifiée, l'inscription modifiée n'est pas transférée à la touche de composition rapide.

Modification d'une attribution

- 1 Appuyer et maintenir une pression sur la touche de composition rapide ([1] à [9]). →
[Menu]
- 2 [↕] : "Modifier" → [Sélec.]
- 3 Au besoin, modifier le nom. → [OK]
- 4 Si nécessaire, modifier le numéro de téléphone. → [OK] → [Sélec.] → [OFF]

Suppression d'une inscription

- 1 Appuyer et maintenir une pression sur la touche de composition rapide ([1] à [9]). →
[Menu]
- 2 [↕] : "Supprimer" → [Sélec.]
- 3 [↕] : "Oui" → [Sélec.] → [OFF]

Consulter une inscription/Faire un appel

- 1 Appuyer et maintenir une pression sur la touche de composition rapide ([1] à [9]).
- 2 Pour faire un appel, appuyer sur [↩].

Liste du menu

Pour accéder aux fonctions, il existe 2 méthodes.

■ Défilement dans les menus affichés

- 1 **[Menu]** (touche de fonction de droite)
- 2 Appuyer sur **[▼]**, **[▲]**, **[▶]**, ou **[◀]** pour sélectionner le menu principal désiré. → **[Sélec.]**
- 3 Appuyer sur **[▼]** ou **[▲]** pour sélectionner la rubrique désirée à partir des sous-menus suivants. → **[Sélec.]**
- 4 Appuyer sur **[▼]** ou **[▲]** pour sélectionner le paramètre désiré. → **[Sauv.]**

■ Utilisation des codes de commandes directes

- 1 **[Menu]** (touche de fonction de droite) → Entrer le code désiré.
Exemple : Appuyer sur **[Menu]** (touche de fonction de droite) **#101**.
- 2 Sélectionner le paramètre désiré. → **[Sauv.]**

Nota :





- Pour quitter l'opération, appuyer sur **[OFF]**.
- Dans le tableau ci-dessous, < > indique le réglage par défaut.
- Dans le tableau ci-dessous,  indique le numéro de page de référence.
- L'ordre d'affichage du menu et du sous-menu peut varier selon le modèle.

Tableau d'affichage du menu arborescent et codes de commandes directes

Menu principal :  "Liste demandeur"

Fonctionnement	Code	
Consultation de la liste des demandeurs.	#213	37

Menu principal :  "Répondeur"

Sous-menu 1	Sous-menu 2	Paramétrage	Code	
Liste Messages	–	–	#329	40
Lecture nouveau	–	–	#323	39
Lecture tout	–	–	#324	39
Effacer tous messages*1	–	–	#325	41
Message réponse	Enregistrer msg-réponse*1	–	#302	38
	Vérifier msg-réponse	–	#303	39
	Pré-enregistr.*1 (Rétablissement du message réponse préenregistré)	–	#304	39

Programmation

Sous-menu 1	Sous-menu 2	Paramétrage	Code	
Avis de nouv.message* ¹	Appel sortant - Activé/Désact	1: Activé 0: <Désactivé>	#338	41
	Appel sortant - Notification à	-		
	Appel sortant - Code distance	1: Activer 0: <Désactiver>		
	Bip sur poste de base	1: Activé 0: <Désactivé>	#339	41
Paramètres	Nbre sonneries* ¹	2-7: 2-7 coups 4: <4 coups> 0: Économiseur frais	#211	44
	Durée enregis.* ¹	1: 1 min 3: <3 min> 0: Msg-rép.seul.* ²	#305	44
	Code distance* ¹	<111>	#306	43
	Filtrage appels	1: <Activé> 0: Désactivé	#310	44
Répondeur activé* ¹	-	-	#327	38
Répondeur désactivé* ¹	-	-	#328	38

Menu principal :  "Accès MV" (MV : messagerie vocale)

Fonctionnement	Code	
Écoute des messages dans la boîte vocale.	#330	50

Menu principal :  "Intercom."

Fonctionnement	Code	
Recherche de l'appareil désiré.	#274	16

Menu principal :  "Réglage date et heure"

Sous-menu 1	Sous-menu 2	Paramétrage	Code	
Date et heure* ¹	-	-	#101	12
Alarme mémo	1-5: Avert.1-5	1: Une fois 2: Quotidien 3: Hebdo. 0: <Désactivé>	#720	27
Ajustement horodateur* ^{1, 3}	-	1: <Id.dem.auto> 0: Manuel	#226	-

Programmation

Menu principal :  "Réglages"

Sous-menu 1	Sous-menu 2	Paramétrage	Code	
Modifications sonnerie	Volume sonnerie	0-6 : Sans sonn.-6 <6>	#160	-
	Tonalité sonnerie*4, *5	<Tonalité 1>	#161	-
	Mode nuit - Activé/Désact	1 : Activé 0 : <Désactivé>	#238	28
	Mode nuit - Début/Fin	<23:00/06:00>	#237	29
	Mode nuit - Sélect. groupe	1-9 : Groupe 1-9	#241	29
Réglage date et heure	Date et heure*1	-	#101	12
	Alarme mémo - 1-5 : Avert.1-5	1 : Une fois 2 : Quotidien 3 : Hebdo. 0 : <Désactivé>	#720	27
	Ajustement horodateur*1, *3	1 : <Id. dem. auto> 0 : Manuel	#226	-
Identification vocale (Identification vocale du demandeur)	Combiné	1 : <Activé> 0 : <Désactivé>	#162	35
	Base*1	1 : Activé 0 : <Désactivé>	#*162	
Nom du combiné	-	-	#104	32
Paramètre localis. clés*6 - 1 : Ajout nouvel appareil (pour Localisat.1)*7 - 2 : Ajout nouvel appareil (pour Localisat.2) - 3 : Ajout nouvel appareil (pour Localisat.3) - 4 : Ajout nouvel appareil (pour Localisat.4)	Changer nom*1	Localisat.1	#6561	-
		Localisat.2*8	#6562*9	
		Localisat.3*8	#6563*9	
		Localisat.4*8	#6564*9	
	Enregistrement	-	#6571	-
			#6572*9	
			#6573*9	
			#6574*9	
	Désenregistrement	-	#6581	-
			#6582*9	
		#6583*9		
		#6584*9		

Programmation

Sous-menu 1	Sous-menu 2	Paramétrage	Code	
Bloquer appel ^{*1}	-	-	#217	29
	Premier coup de sonnerie ^{*1}	1: <Activé> 0: Désactivé	#173	30
	Bq sans no ^{*1, *2} (Blocage des appels sans numéro de téléphone)	1: Activé 0: <Désactivé>	#240	30
Composition rapide	-	-	#261	19
Messenger. vocale	Sauvegarde No code MV ^{*1} (MV: Messagerie vocale)	-	#331	49
	Détection avertis. MV ^{*1}	1: <Activé> 0: Désactivé	#332	49
Affichage	Papier peint	<Papier peint1>	#181	-
	Horloge ^{*10}	1: Analog. (petite) 2: Analog. (grande) 3: <Numérique (gde)> 4: Numérique (petite) 0: Désactivé	#198	-
	Couleur écran	1: <Couleur1> 2: Couleur2	#182	-
	Mode affichage ^{*11}	1: <Plusieurs> 0: Une seule	#192	-
	Éclairage clavier	1: <Activé> 0: Désactivé	#276	-
	Éclairage ACL ^{*12}	1: <Activé> 0: Désactivé	#191	-
	Contraste ACL (Contraste de l'affichage)	1-6: Contraste 1-6 <Contraste 3>	#145	-
Intercom auto	-	1: Activé 0: <Désactivé>	#273	16
Tonalité touche	-	1: <Activé> 0: Désactivé	#165	-
Communicat. auto ^{*13}	-	1: Activé 0: <Désactivé>	#200	13

Programmation

Sous-menu 1	Sous-menu 2	Paramétrage	Code	
Réglage ligne	Régler mode composition* ¹	1: Impulsions 2: <Tonalité>	#120	12
	Touche commutation* ^{1, *14}	0: 900 ms 1: <700 ms> 2: 600 ms 3: 400 ms 4: 300 ms 5: 250 ms *: 200 ms #: 160 ms 6: 110 ms 7: 100 ms 8: 90 ms 9: 80 ms	#121	14
	Réglage mode ligne* ^{1, *15}	1: A 2: 	#122	–
	Choix AppAttente* ¹ (Options d'appel en attente de luxe)	1: Activé 0: <Désactivé>	#215	36
Mode privé* ^{1, *16}	–	1: Activé 0: <Désactivé>	#194	15
Gestionnaire de mémoire* ¹⁷	–	–	#670	–
Configuration num. tél.* ^{1, *18}	Code international	–	#117	–
	Code Pays	–	#118	
	Préfixe interurbain	–	#119	
Configuration réseau	État actuel	–	#526	48
	Configuration Wi-Fi	Connexion – Rechercher des réseaux – WPS (Configuration facile)	#523	46
		Intensité du signal	#537	48
		Répéteur Wi-Fi 1: Activé 0: <Désactivé>	#538	48
	Configuration IP	Auto (DHCP) Manuel (Statique)	#500	47
	Réinitialiser le réseau	–	#730	48

Programmation

Sous-menu 1	Sous-menu 2	Paramétrage	Code	
Enregistrement	Enregistrer combiné	–	#130	34
	Désenregistrement ^{*2}	–	#131	34
Soutien client	–	–	#680	–
Changer langue	Affichage	1 : <English> 2 : Français	#110	11
	Guide vocal ^{*1}	1 : <English> 2 : Français	#112	11

Menu principal :  "Moniteur pour bébé"

Sous-menu 1	Sous-menu 2	Paramétrage	Code	
Activé/Désact	–	1 : Activé 0 : <Désactivé>	#268	30
Sensibilité	–	1 : Faible 2 : <Moyen> 3 : Élevé	#269	32

Menu principal :  "Calendrier"

Fonctionnement	Code	
Affichage du calendrier et le réglage de l'avertisseur.	#727	32

Menu principal :  "Localis. clés"^{*6}

Sous-menu 1	Sous-menu 2	Paramétrage	Code	
Recherche	–	–	#655	–
Vérification pile	–	–		

Menu principal :  "Modifications sonnerie"^{*19}

Sous-menu 1	Sous-menu 2	Paramétrage	Code	
Volume sonnerie	–	0-6 : Sans sonn.-6 <6>	#160	–
Tonalité sonnerie ^{*4, *5}	–	<Tonalité 1>	#161	–
Mode nuit	Activé/Désact	1 : Activé 0 : <Désactivé>	#238	28
	Début/Fin	<23:00/06:00>	#237	29
	Sélect. groupe	1-9 : Groupe 1-9	#241	29

*1 Si la programmation de ces paramètres est effectuée sur l'un des combinés, il n'est pas nécessaire d'effectuer ce même paramétrage sur un autre combiné.

*2 Ce menu n'est pas affiché lors du défilement des menus affichés. Disponible uniquement avec les codes de commandes directes.

Programmation

- *3 Cette fonction permet à l'appareil de régler automatiquement l'heure et la date sur réception des renseignements sur le demandeur incluant l'heure et la date.
Pour désactiver cette fonction, sélectionner "**Id. dem. auto**". Pour activer cette fonction, sélectionner "**Manuel**". (Pour les abonnés au service d'affichage du demandeur seulement)
Pour pouvoir utiliser cette fonction, il est nécessaire d'avoir déjà réglé la date et l'heure (p. 12).
- *4 Si un abonnement a été souscrit au service de sonnerie distinctive, sélectionner une tonalité (1 à 2). Si une mélodie est sélectionnée, il ne sera pas possible de distinguer les lignes au moyen de leurs sonneries.
- *5 Les mélodies préenregistrées dans cet appareil ("**Tonalité 3**" - "**Mélodie 30**") sont utilisées avec la permission de © 2012 Copyrights Vision Inc.
- *6 Ce paramétrage est disponible en présence du localisateur de clés (KX-TGA20). Pour plus de renseignements sur le localisateur de clés, consulter le guide d'installation.
- *7 Pour les modèles avec localisateurs de clés fournis, l'affichage indique "**1:Localisat.1**".
- *8 Si vous avez enregistré 2 localisateurs ou plus.
- *9 Si vous possédez 2 localisateurs ou plus.
- *10 Le papier-peint est affiché en mode attente uniquement quand vous sélectionnez "**Numérique (petite)**" ou "**Désactivé**" pour ce paramétrage.
- *11 Il est possible de choisir d'afficher soit un seul élément soit plusieurs sur un écran à la fois pour les icônes du menu principal du combiné dans le menu des fonctions, la liste de messages préenregistrés, le répertoire téléphonique, la liste des demandeurs ou la liste de rappel.
- *12 Il est possible de régler le rétroéclairage sur le combiné pendant la recharge.
 - "**Activé**" : Rétroéclairage activé (atténué).
 - "**Désactivé**" : Le rétroéclairage est désactivé après 10 secondes de recharge.
- *13 Si un abonnement a été souscrit au service d'affichage du demandeur et que l'utilisateur désire consulter les renseignements affichés après avoir décroché le combiné pour prendre l'appel, désactiver cette fonction.
- *14 La temporisation - ou délai - est fonction du central téléphonique ou de l'autocommutateur privé hôte. Au besoin, communiquer avec le fournisseur de l'autocommutateur privé (PBX).
- *15 En règle générale, le paramétrage du mode de la ligne ne devrait pas être modifié. Ce paramétrage maintient automatiquement le volume du récepteur au niveau approprié selon l'état actuel de la ligne. Régler le mode ligne à "**A**" lorsque l'état de la ligne est mauvais.
- *16 Afin de prévenir l'entrée en tiers par d'autres utilisateurs à votre conversation, activer le mode privé.
- *17 Si vous utilisez votre téléphone intelligent pour copier des images (utilisées par vos combinés comme motifs de papier-peint), des photos (associées aux contacts de votre téléphone intelligent), ou des tonalités de sonnerie, vous pouvez confirmer l'utilisation de la mémoire du combiné et effacer les éléments superflus pour libérer de l'espace mémoire.
Pour obtenir plus d'informations, consulter Guide de l'application Smartphone Connect, qui peut être téléchargé depuis notre site Web.
- *18 Si vous stockez des numéros de téléphone parmi les contacts de votre téléphone intelligent en utilisant le symbole de composition international "+" et le code pays, nous vous recommandons de stocker des codes de conversion des numéros de téléphone dans le poste de base.
Pour obtenir plus d'informations, consulter Guide de l'application Smartphone Connect, qui peut être téléchargé depuis notre site Web.
- *19 Cette icône de menu est affichée quand le localisateur de clés n'est pas enregistré.

Avertisseur

Un avertisseur sonore retentit à l'heure réglée pendant 1 minute et est répété 5 fois à des

intervalles de 5 minutes (fonction répétition). L'affichage d'une note de texte peut aussi être associée à l'avertisseur. Un total de 5 heures différentes d'avertisseur peuvent être programmées pour chaque combiné. Vous pouvez définir 3

Programmation

options d'avertisseur différentes (une fois, quotidien ou hebdomadaire) pour chaque heure d'avertisseur réglé.

Important :

- S'assurer que les réglages de la date et de l'heure sont justes (p. 12).

- 1 **[Menu]** (touche de fonction de droite)
7 2 0
- 2 Sélectionner un avertisseur en appuyant sur 1 à 5. → **[Sélec.]**
- 3 **[↑]** : Sélectionner le mode d'avertisseur désiré. → **[Sélec.]**

<p>“Désactivé” L'avertisseur est désactivé. Passer à l'étape 9.</p>

<p>“Une fois” L'avertisseur se fait entendre une fois à l'heure prédéterminée.</p>
--

<p>“Quotidien” Un avertisseur est émis quotidiennement à l'heure prédéterminée. Passer à l'étape 5.</p>

<p>“Hebdo.” Un avertisseur est émis hebdomadairement à l'heure prédéterminée.</p>

- 4 Poursuivre l'opération selon la sélection à l'étape 3.
 - **Une fois :**
Entrer la date et le mois désirés. → **[OK]**
 - **Hebdomadairement :**
[↑] : Sélectionner le jour de la semaine désiré et appuyer sur **[Sélec.]**. → **[OK]**
- 5 Régler l'heure désirée. → **[OK]**
- 6 Saisir la note de texte (max. de 30 caractères). → **[OK]**
- 7 **[↑]** : Sélectionner la tonalité d'avertisseur désirée. → **[Sélec.]**
 - Il est recommandé de sélectionner une tonalité différente de celle pour les appels entrants.
- 8 **[↑]** : Sélectionner le paramétrage souhaité pour la fonction de répétition de l'avertisseur. → **[Sélec.]**
- 9 **[Sélec.]** → **[OFF]**

Nota :

- Appuyer sur **[Arrêt]** pour arrêter complètement l'avertisseur.
- Lorsque le combiné est en communication, l'avertisseur ne se fera pas entendre avant qu'il soit mis en mode attente.
- Appuyer sur n'importe quelle touche de composition ou **[Répéter]** pour arrêter le retentissement mais préserver l'activation de la fonction de répétition de l'avertisseur.
- Si vous souhaitez passer un appel externe quand la fonction de répétition de l'avertisseur est activée, veuillez désactiver cette fonction avant de passer l'appel.

Mode de nuit

Le mode de nuit permet de sélectionner une durée durant laquelle la sonnerie ne sera pas émise sur le combiné lors de la réception des appels. Cette fonction est très utile pour éviter d'être dérangé par des appels, par exemple pendant les heures de sommeil. Le mode de nuit peut être réglé séparément pour chaque combiné. En utilisant la fonction de groupe du répertoire (p. 18), il est également possible de choisir des groupes de demandeurs dont les appels peuvent outrepasser le mode de nuit, faisant sonner le combiné (uniquement pour les abonnés du service Affichage d'appels).

Important :

- S'assurer que les réglages de la date et de l'heure sont justes (p. 12).
- Il est recommandé de désactiver la sonnerie sur le poste de base (p. 13) en plus d'activer le mode de nuit.
- Lors du réglage de l'avertisseur, celui-ci sera émis même si le mode de nuit a été activé.

Activation/Désactivation du mode de nuit

- 1 **[Menu]** (touche de fonction de droite)
2 3 8
- 2 **[↑]** : Sélectionner le paramètre désiré. → **[Sauv.]**
 - Si “Désactivé” a été sélectionné, appuyer sur **[OFF]** pour quitter.

- 3 Entrer l'heure désirée (heure et minutes) pour le début de cette fonction. → [OK]
- 4 Entrer l'heure désirée (heure et minutes) pour la fin de cette fonction.
- 5 [Sauv.] → [OFF]

Changement de l'heure de début et de fin

- 1 [Menu] (touche de fonction de droite)
[#]2[3]7
- 2 Poursuivre à partir de l'étape 3, "Activation/ Désactivation du mode de nuit", p. 28.

Sélection des groupes pour contourner le mode de nuit

- 1 [Menu] (touche de fonction de droite)
[#]2[4]1
- 2 Sélectionner les groupes souhaités en appuyant sur [1] à [9].
 - "✓" est affiché à côté des numéros de groupes sélectionnés.
 - Pour annuler la sélection d'un groupe, appuyer sur la même touche de composition. "✓" disparaît.
- 3 [Sauv.] → [OFF]

Blocage d'appels

Cette fonction permet de refuser les appels dans les conditions suivantes :

- lorsque l'appareil reçoit un appel d'un demandeur dont le numéro de téléphone apparaît sur la liste des numéros bloqués ("Mise en mémoire des demandeurs indésirables", p. 29).
- lorsque l'appareil reçoit un appel de la part d'un demandeur sans numéro ("Blocage des appels entrants sans numéro de téléphone", p. 30).

Lors de la réception d'un appel, la sonnerie se fait entendre pendant une courte période^{*1} pendant l'identification du demandeur. Si le numéro de téléphone correspond à un numéro inscrit sur la liste des numéros bloqués, l'appareil n'émet aucune tonalité au demandeur, puis coupe la communication. (Uniquement pour les abonnés au service d'affichage du demandeur)

- *1 Ceci est appelé premier coup de sonnerie. Pour ne pas entendre le premier coup de sonnerie, régler le paramétrage sur "Désactivé" (p. 30).

Important :

- Lorsque l'appareil reçoit un appel d'un demandeur dont le numéro figure sur la liste des appels bloqués ou dont le numéro de téléphone n'est pas reconnaissable, l'appel est inscrit dans la liste des demandeurs (p. 37) avec  après la coupure de la communication.

Mise en mémoire des demandeurs indésirables

Il est possible d'inscrire un total de 100 numéros de téléphone sur la liste de blocage des appels.

Important :

- Il faut inclure l'indicatif régional le numéro de téléphone dans la liste de blocage des appels.

■ À partir de la liste des demandeurs :

- 1 [v] CID
- 2 [↕] : Sélectionner l'entrée à bloquer. → [Détails]
 - Pour modifier le numéro : [Menu] → [↕] : "Modifier" → [Sélec.] Appuyer à répétition sur [Modifier] jusqu'à ce que le numéro de téléphone soit affiché sous le format à 10 chiffres. Ensuite, appuyer sur [Sauv.]. Passer à l'étape 5.

- 3 [Menu]
- 4 [↕] : "Sauv. id. dem." → [Sélec.]
- 5 [↕] : "Bloquer appel" → [Sélec.]
- 6 [↕] : "Oui" → [Sélec.]
- 7 Au besoin, modifier le numéro de téléphone (maximum de 24 chiffres).
- 8 [Sauv.] → [OFF]

■ En entrant directement les numéros de téléphone :

- 1 [Menu] (touche de fonction de droite)
[#]2[1]7
- 2 [Menu] → [↕] : "Ajout" → [Sélec.]
- 3 Entrer le numéro de téléphone (maximum de 24 chiffres).

Programmation

4 [Sauv.] → [OFF]

Blocage des appels entrants sans numéro de téléphone

Il est possible de refuser un appel sans numéro de téléphone, dont les appels indiquant "Nom/num. non disponib."

- 1 **[Menu]** (touche de fonction de droite)
#240
- 2 **[↓]** : Sélectionner le paramètre désiré. →
[Sauv.]
- 3 **[OFF]**

Paramétrage du premier coup de sonnerie pour la liste des numéros bloqués

Pour ne pas entendre le premier coup de sonnerie d'un numéro sur la liste des numéros bloqués, régler le paramétrage du premier coup de sonnerie sur "Désactivé". Par défaut, le réglage est sur "Activé".

- 1 **[Menu]** (touche de fonction de droite)
#173
- 2 **[↓]** : Sélectionner le paramètre désiré. →
[Sauv.]
- 3 **[OFF]**

Affichage/modification/suppression des numéros pour blocage des appels

- 1 **[Menu]** (touche de fonction de droite)
#217
- 2 **[↓]** : Sélectionner l'inscription désirée.
 - Pour quitter, appuyer sur **[OFF]**.
- 3 **Pour modifier un numéro :**
[Modifier] → Modifier le numéro de téléphone. → **[Sauv.]** → **[OFF]**
Pour supprimer un numéro :
[Supprimer] → **[↓]** : "Oui" → **[Sélec.]** → **[OFF]**

Interphone de surveillance de bébé

Cette fonction vous permet de faire l'écoute des bruits dans une pièce où un autre combiné se trouve, vous facilitant la surveillance à distance à l'intérieur de la maison ou d'un autre endroit. Le poste sous écoute (placé, par exemple, dans la chambre du bébé) fait sonner automatiquement le poste d'écoute ou le numéro de téléphone stocké dès qu'il détecte un bruit.

Important :

- Il faut effectuer un test de la fonction Interphone de surveillance de bébé pour s'assurer qu'elle est correctement configurée. Par exemple, tester la sensibilité au son. Vérifier la connexion si la fonction Interphone de surveillance de bébé est censée appeler une ligne extérieure.
- Cette fonction ne doit pas être utilisée pour remplacer les soins d'un médecin ou d'un soignant. Il appartient au soignant de rester à proximité pour gérer toute éventualité.

Nota :

- Si l'appareil est connecté à un système d'autocommutateur privé, vous ne pouvez pas activer la fonction Interphone de surveillance de bébé.
- En mode de surveillance, la consommation de la pile est augmentée. Nous vous recommandons de placer le poste sous écoute sur le poste de base ou le chargeur.
- Le poste sous écoute ne sonne jamais en mode de surveillance. Mais si le combiné d'écoute est sur le poste de base, le poste de base émet une tonalité. Éteignez le volume de la sonnerie du poste de base pour désactiver la sonnerie (p. 13).

Paramétrage de l'interphone de surveillance de bébé

Effectuer le paramétrage avec le poste sous écoute (par exemple, le combiné placé dans la chambre du bébé).

Utilisation d'un combiné avec la surveillance

La fonction interne d'interphone de surveillance de bébé n'est disponible qu'entre des combinés qui partagent la même cellule radio.

- 1 **[Menu]** (touche de fonction de droite)
[2] [6] [8]
- 2 **[↕]** : "Activé" → **[Sélec.]**
- 3 **[↕]** : Sélectionner le combiné que vous souhaitez utiliser pour effectuer la surveillance. → **[Sauv.]**
 - "Babyphone" s'affiche.
 - Le nom/numéro du combiné enregistré est affiché.

Nota :

- Vous pouvez également sélectionner votre téléphone intelligent pour cette fonction qui utilise un combiné si votre téléphone intelligent est enregistré auprès du poste de base (p. 46).
- Quand cette fonction est activée, un autre combiné peut écouter le poste sous écoute en établissant une intercommunication.

Utilisation d'une ligne extérieure avec la surveillance

■ À partir du répertoire :

- 1 **[Menu]** (touche de fonction de droite)
[2] [6] [8]
- 2 **[↕]** : "Activé" → **[Sélec.]**
- 3 **[↕]** : Sélectionner "Externe" pour surveiller depuis une ligne extérieure. → **[Modifier]** → **[Ajouter]**
- 4 **[↕]** : "Répertoire" → **[Sélec.]**
- 5 **[↕]** : Sélectionner l'inscription au répertoire. → **[Sélec.]**
- 6 **[↕]** : Sélectionner le numéro de téléphone désiré. → **[Sauv.]**
 - "Babyphone" s'affiche.

Nota :

- Si vous modifiez une inscription du répertoire téléphonique qui est affectée à la surveillance, l'inscription modifiée n'est pas transférée au poste d'écoute.

■ En entrant directement les numéros de téléphone :

- 1 **[Menu]** (touche de fonction de droite)
[2] [6] [8]
- 2 **[↕]** : "Activé" → **[Sélec.]**
- 3 **[↕]** : Sélectionner "Externe" pour surveiller depuis une ligne extérieure. → **[Modifier]** → **[Ajouter]**
- 4 **[↕]** : "Manuel" → **[Sélec.]**
- 5 Entrer le nom désiré. → **[OK]**
- 6 Entrer le numéro désiré. → **[OK]** → **[Sélec.]**
 - "Babyphone" s'affiche.

Nota :

- Le nom/numéro enregistré est affiché.

Désactivation de l'interphone de surveillance de bébé

Le poste sous écoute ne peut pas être utilisé lorsque l'interphone de surveillance de bébé est réglé sur "Activé".

- 1 Appuyer sur **[Menu]** sur le poste actuellement sous écoute.
- 2 **[↕]** : "Activé/Désact" → **[Sélec.]**
- 3 **[↕]** : "Désactivé" → **[Sélec.]** → **[OFF]**

Modification d'un numéro de poste d'écoute externe

- 1 Appuyer sur **[Menu]** sur le poste actuellement sous écoute.
- 2 **[↕]** : "Activé/Désact" → **[Sélec.]**
- 3 **[↕]** : "Activé" → **[Sélec.]**
- 4 **[↕]** : Sélectionner la ligne externe. → **[Modifier]**
- 5 **[Menu]** → **[↕]** : "Modifier" → **[Sélec.]**
- 6 Au besoin, modifier le nom. → **[OK]**
- 7 Si nécessaire, modifier le numéro de téléphone. → **[OK]** → **[Sélec.]**

Programmation

Effacement d'un numéro de poste d'écoute externe

- 1 Appuyer sur **[Menu]** sur le poste actuellement sous écoute.
- 2 **[↕]** : "Activé/Désact" → **[Sélec.]**
- 3 **[↕]** : "Activé" → **[Sélec.]**
- 4 **[↕]** : Sélectionner la ligne externe. → **[Modifier]**
- 5 **[Menu]** → **[↕]** : "Supprimer" → **[Sélec.]**
- 6 **[↕]** : "Oui" → **[Sélec.]** → **[OFF]**

Sensibilité de l'interphone de surveillance de bébé

Vous pouvez ajuster la sensibilité de l'interphone de surveillance de bébé. Augmenter ou diminuer la sensibilité pour ajuster le niveau de bruit nécessaire pour déclencher la fonction Interphone de surveillance de bébé.

- Cette fonction ne peut pas être réglée pendant un appel d'écoute.
- 1 Appuyer sur **[Menu]** sur le poste actuellement sous écoute.
 - 2 **[↕]** : "Sensibilité" → **[Sélec.]**
 - 3 **[↕]** : Sélectionner le paramètre désiré. → **[Sauv.]** → **[OFF]**

Répondre à l'interphone de surveillance de bébé

- **Lorsqu'un combiné est utilisé pour l'écoute :** Appuyer sur **[📞]** pour répondre aux appels.

Si vous souhaitez répondre en utilisant le combiné d'écoute, appuyer sur **[Silence]**.

- Le combiné d'écoute répond automatiquement aux appels quand la fonction Intercommunication automatique est réglée sur "Activé" (p. 16).

Nota :

- Si vous recevez un appel externe lorsque vous communiquez en utilisant le combiné sous écoute, vous entendez 2 tonalités. Pour prendre l'appel, appuyer sur **[OFF]**, puis appuyer sur **[📞]**.

- **Lorsqu'une ligne externe est utilisée pour l'écoute :**

Pour répondre à un appel, suivre l'opération de votre téléphone.

Si vous souhaitez répondre en utilisant le combiné d'écoute, appuyer sur **[#1]** en utilisant la composition par tonalité.

La fonction Interphone de surveillance de bébé peut être désactivée en appuyant sur **[#0]**.

Nota :

- 2 minutes après le début d'un appel avec le combiné sous écoute, la communication entre le combiné sous écoute et la ligne téléphonique d'écoute est automatiquement désactivée.

Autres programmations

Changement du nom du combiné

À chaque combiné peut être attribué un nom personnalisé ("Robert", "Cuisine", etc.). Ceci est très utile lors d'intercommunications entre combinés. Il est également possible de choisir si le nom du combiné sera affiché ou non. Par défaut, le réglage est sur "Non". Si "Oui" est sélectionné sans entrer un nom de combiné, "Combiné 1" à "Combiné 6" est affiché.

- 1 **[Menu]** (touche de fonction de droite) **[#1][0][4]**
- 2 Entrer le nom désiré (max. de 10 caractères).
- 3 **[Sauv.]**
- 4 **[↕]** : Sélectionner le paramètre désiré. → **[Sélec.]** 2 fois → **[OFF]**

Calendrier/Programme

Il est possible de programmer 20 alertes différentes pour chaque combiné en utilisant le calendrier. Une alerte de calendrier retentit au moment prédéfini pendant 1 minute. Une note de texte peut aussi être affichée avec l'alerte de calendrier.

Important :

- S'assurer que les réglages de la date et de l'heure sont justes (p. 12).

Ajout d'une nouvelle inscription

- 1 **[Menu]** (touche de fonction de droite) →  → **[Sélec.]**
- 2 **[↕]** : Sélectionner la date désirée. → **[Sélec.]**
- 3 **[Menu]** → **[↕]** : "Ajout au répertoire" → **[Sélec.]**
- 4 Au besoin, modifier la date. → **[OK]**
- 5 Régler l'heure désirée. → **[OK]**
- 6 Entrer une note de texte (max. de 30 caractères ; p. 17). → **[OK]**
- 7 **[↕]** : Sélectionner la tonalité désirée pour l'alerte. → **[Sélec.]** 2 fois
 - Vous pouvez sélectionner "Désactivé" si vous préférez ne pas entendre de tonalité d'alerte.
 - Il est recommandé de sélectionner une tonalité différente de celle pour les appels entrants.
- 8 **[OFF]**

Nota :

- Pour désactiver l'avertisseur, appuyer sur **[Arrêt]** ou déposer le combiné sur le poste de base ou le chargeur.
- Lorsque le combiné est en communication, l'avertisseur ne se fera pas entendre avant qu'il soit mis en mode attente.

Consultation des attributions

- 1 **[Menu]** (touche de fonction de droite) →  → **[Sélec.]**
- 2 Pour consulter les attributions pour une date sélectionnée, appuyer sur **[Sélec.]**.
Pour consulter la liste programmée, appuyer sur **[Liste]**.
 - Il est possible d'afficher des informations détaillées sur le programme en appuyant sur **[Menu]**. → **[↕]** : "Détail" → **[Sélec.]**

Modification d'une attribution

- 1 **[Menu]** (touche de fonction de droite) →  → **[Sélec.]**
- 2 **[Liste]** → **[↕]** : Sélectionner l'attribution désirée.

- 3 **[Menu]** → **[↕]** : "Modifier" → **[Sélec.]**
- 4 Au besoin, modifier la date. → **[OK]**
- 5 Au besoin, modifier l'heure. → **[OK]**
- 6 Au besoin, modifier la note de texte (max. de 30 caractères). → **[OK]**
- 7 **[↕]** : Sélectionner la tonalité d'avertisseur désirée. → **[Sélec.]** 2 fois → **[OFF]**

Suppression d'une inscription

Les inscriptions d'alerte de calendrier ne sont pas automatiquement effacées après le retenissement de l'alerte. Effacer les inscriptions non désirées.

- 1 **[Menu]** (touche de fonction de droite) →  → **[Sélec.]**
- 2 **[Liste]** → **[↕]** : Sélectionner l'attribution désirée.
- 3 **[Menu]** → **[↕]** : "Supprimer" → **[Sélec.]**
- 4 **[↕]** : "Oui" → **[Sélec.]** → **[OFF]**

Suppression de toutes les inscriptions

- 1 **[Menu]** (touche de fonction de droite) →  → **[Sélec.]**
- 2 **[Liste]** → **[Menu]**
- 3 **[↕]** : "Supprimer tout" → **[Sélec.]**
- 4 **[↕]** : "Oui" → **[Sélec.]**
- 5 **[↕]** : "Oui" → **[Sélec.]** → **[OFF]**

Enregistrement d'un combiné

Fonctionnement avec combinés supplémentaires

Combinés supplémentaires

Il est possible d'enregistrer jusqu'à 6 combinés auprès du poste de base.

Important :

- Le modèle de combiné supplémentaire recommandé pour cet appareil est indiqué à la p. 3. Si un autre modèle de combiné est utilisé, certaines fonctions peuvent ne pas être disponibles.

Programmation

Enregistrement d'un combiné auprès du poste de base

Le combiné fourni et le poste de base sont préenregistrés. Si, pour une raison ou une autre, le combiné n'est pas enregistré auprès du poste de base (par exemple **Y** est affiché même si le combiné se trouve près du poste de base), refaire l'enregistrement du combiné.

- 1 Combiné :**
[Menu] (touche de fonction de droite)
#130
- 2 Poste de base :**
Maintenir la touche **[LOCATOR]** enfoncée pendant environ 5 secondes.
 - Si la sonnerie se fait entendre sur tous les combinés enregistrés, appuyer de nouveau sur **[LOCATOR]** pour y mettre un terme, puis recommencer cette étape.
- 3 Combiné :**
Appuyer sur **[OK]**, puis attendre l'émission de la tonalité prolongée.

Désenregistrement d'un combiné

Un combiné peut annuler son enregistrement auprès du poste de base ou celui d'autres combinés enregistrés auprès de ce même poste de base. Cela permet au combiné de mettre un terme à sa communication sans fil avec le système.

- 1 [Menu]** (touche de fonction de droite)
#131
 - Tous les combinés enregistrés auprès du poste de base sont affichés.
- 2 [↕]** : Sélectionner le combiné à désenregistrer. → **[Sélec.]**
- 3 [↕]** : "Oui" → **[Sélec.]** → **[OFF]**

Service d'affichage du demandeur

Utilisation du service d'affichage du demandeur

Important :

- Cet appareil est compatible avec le service d'affichage du demandeur offert par les fournisseurs de services. Pour utiliser les fonctions de l'affichage du demandeur, il est nécessaire de souscrire au service d'affichage du demandeur. Communiquer avec votre fournisseur de services/compagnie de téléphone pour plus de renseignements.

Caractéristiques

Lorsqu'un appel externe est reçu, les renseignements sur le demandeur s'affichent. Les renseignements sur les 50 derniers demandeurs sont inscrits sur la liste des demandeurs, classés à partir du plus récent appel jusqu'au plus ancien.

- Si l'appareil ne peut saisir les renseignements sur le demandeur, l'un ou l'autre des messages suivants s'affiche :
 - “**Nom/num. non disponib.**” : Le demandeur appelle depuis un secteur dans lequel le service d'affichage du demandeur n'est pas disponible.
 - “**Appel privé**” : Le demandeur a demandé qu'aucun renseignement le concernant ne soit transmis.
 - “**Interurbain**” : Il s'agit d'un appel interurbain.
- Si l'appareil est relié à un autocommutateur, il se pourrait que les renseignements sur le demandeur ne puissent être saisis. Communiquer avec le fournisseur du système.

Appels manqués

Si l'appel est laissé sans réponse, l'appareil le traite comme un appel manqué et “**Appel manqué**” est affiché. Cela indique à l'utilisateur s'il devrait consulter la liste des demandeurs pour savoir qui a appelé pendant son absence. Même si seulement un appel manqué dans la liste des demandeurs a été consulté (p. 37), “**Appel manqué**” disparaît de l'affichage. Sur réception

d'un nouvel appel, le message “**Appel manqué**” s'affiche de nouveau.

Nota :

- Même en présence d'appels manqués non consultés, “**Appel manqué**” disparaît de l'affichage en attente lorsqu'une des opérations suivantes est effectuée par l'un des combinés enregistrés :
 - Le combiné est déposé sur le poste de base ou le chargeur.
 - L'utilisateur appuie sur [**OFF**].

Affichage personnalisé du nom

Lorsque le numéro de téléphone du demandeur saisi lors de la réception d'un appel correspond à une inscription dans le répertoire, le nom mémorisé dans le répertoire s'affiche et est inscrit sur la liste des demandeurs.

Identification vocale du demandeur

Combiné / Poste de base

Cette fonction permet de connaître l'identité du demandeur sans avoir à consulter l'affichage. Pour utiliser cette fonction, il est nécessaire de :

- souscrire à un service d'affichage du demandeur auprès du fournisseur de services/compagnie de téléphone.

- activer cette fonction (p. 23).

Lors de la réception des informations sur le demandeur, les combinés et/ou le poste de base énoncent le nom ou le numéro de téléphone du demandeur reçu du fournisseur de services après chaque coup de sonnerie.

- La prononciation des noms peut varier. Cette fonction pourrait ne pas prononcer correctement tous les noms.
- Avec le service d'affichage du demandeur, il y a une limite de caractères qui peuvent être affichés. Si le nom du demandeur est trop long, l'appareil pourrait ne pas pouvoir afficher ou énoncer le nom au complet.

Identification vocale personnalisée du nom

Lorsque les renseignements sur le demandeur sont reçus et qu'ils correspondent à une inscription au répertoire, le nom mémorisé dans le répertoire est énoncé.

Service d'affichage du demandeur

Pour les abonnés au service d'appel en attente de luxe

Pour utiliser la fonction d'appel en attente de luxe, il est nécessaire de souscrire au service d'appel en attente de luxe du fournisseur de services/compagnie de téléphone. Cette fonction permet non seulement au combiné en cours d'utilisation d'afficher les renseignements sur un second interlocuteur mais offre à l'utilisateur le choix du mode de traitement de ce second appel.

Important :

- Communiquer avec votre fournisseur de services/compagnie de téléphone pour de plus amples renseignements sur ce service et pour savoir s'il est disponible dans votre région.
- Pour être utilisée, cette fonction doit avoir été activée au préalable (voir ci-dessous).

Activation/désactivation de l'appel en attente de luxe

Pour utiliser la fonction d'appel en attente de luxe, cette fonction doit être activée. Par défaut, le réglage est sur "Désactivé".

- 1 **[Menu]** (touche de fonction de droite)
#215
- 2 **[↓]** : Sélectionner le paramètre désiré.
- 3 **[Sauv.]** → **[OFF]**

Choix d'appel en attente de luxe

Sur réception d'un second appel, il est possible de choisir le mode de traitement de cet appel en sélectionnant l'un des choix affichés à l'écran de l'appareil.

Nota :

- Votre fournisseur de services/compagnie de téléphone pourrait ne pas offrir toutes les options (p. 36).

Affichage	Signification
Réponse	L'appel en attente est pris et le 1er appel est mis en garde.

Affichage	Signification
Garde	Le second appel est mis en garde. Le demandeur entend un message de garde préenregistré émis par le fournisseur de services/compagnie de téléphone.
Message	Le demandeur entend le message d'occupation du fournisseur de services/compagnie de téléphone (par exemple, "Nous ne sommes pas en mesure de prendre votre appel pour le moment.") puis la communication sera coupée.
Renvoi	Le second demandeur est acheminé au service de messagerie vocale de votre fournisseur de services/compagnie de téléphone. Contacter votre fournisseur de services pour plus de renseignements sur ses services de messagerie vocale.
Libérer	L'appel en cours est coupé et la communication est établie avec le demandeur en attente.
Conférence	La communication avec le demandeur en attente est établie et elle est ajoutée à l'appel en cours pour établir un appel conférence à 3 voies.
Reprise	Reprise de la communication avec le demandeur mis en attente et mise en garde de l'appel en cours.
Lib . appel1	Coupe la communication avec le 1er interlocuteur dans le cadre d'un appel conférence.
Lib . appel2	Coupe la communication avec le second interlocuteur dans le cadre d'un appel conférence.

Service d'affichage du demandeur

Utilisation du service d'appel en attente de luxe

- 1 Lorsque la tonalité d'appel en attente est entendue lors d'un appel externe, appuyer sur **[FLASH]**.
 - Le menu des options s'affiche.
- 2 **[↕]** : Sélectionner l'option désirée. → **[Sélec.]**
 - Après sélection de "Réponse", "Garde", ou "Conférence", il est possible de sélectionner une autre option. → **[FLASH]**
→ **[↕]** : Sélectionner l'option désirée. → **[Sélec.]**

Nota :

- Pour quitter le menu des options, attendre 20 secondes.

Liste des demandeurs

Important :

- S'assurer que les réglages de la date et de l'heure sont justes (p. 12).

Consultation et utilisation de la liste des demandeurs

- 1 **[▼]** CID
- 2 Appuyer sur **[▼]** pour rechercher l'appel à partir de l'appel le plus récent ou sur **[▲]** pour rechercher l'appel à partir de l'appel le plus ancien.
 - Il est possible d'afficher des informations détaillées sur le demandeur en appuyant sur **[Détails]** en mode d'affichage d'inscriptions multiples.
- 3 Pour rappeler, appuyer sur **[📞]**.
Pour quitter, appuyer sur **[OFF]**.

Nota :

- Si l'inscription d'appel a déjà été consultée ou prise, "✓" est affichée.

Modification d'un numéro d'un demandeur

Il est possible de modifier un numéro de téléphone de la liste des demandeurs en ajoutant le code interurbain "1" ou en retirant le code régional.

- 1 **[▼]** CID
- 2 **[↕]** : Sélectionner l'inscription désirée. → **[Détails]**
- 3 **[Menu]** → **[↕]** : "Modifier" → **[Sélec.]**
- 4 Appuyer à répétition sur **[Modifier]** jusqu'à ce que le numéro de téléphone soit affiché dans le format désiré.
- 5 **[📞]**

Nota :

- Le numéro modifié à l'étape 4 ne sera pas conservé sur la liste des demandeurs.

Suppression des données d'un demandeur en particulier

- 1 **[▼]** CID
- 2 **[↕]** : Sélectionner l'inscription désirée.
- 3 **[Supprimer]** → **[↕]** : "Oui" → **[Sélec.]** → **[OFF]**

Suppression de toutes les données de la liste des demandeurs

- 1 **[▼]** CID
- 2 **[Supprimer]** → **[↕]** : "Oui" → **[Sélec.]** → **[OFF]**

Répondeur

Répondeur

Le répondeur peut répondre aux appels à votre place et les enregistrer lorsque vous ne pouvez pas répondre aux appels.

Il est également possible de régler l'appareil de manière qu'il fasse entendre un message réponse sans enregistrer de message de la part du demandeur en sélectionnant "Msg-rép.seul." comme réglage de la durée d'enregistrement (p. 44).

Important :

- S'assurer que les réglages de la date et de l'heure sont justes (p. 12).

Capacité de la mémoire (incluant le message réponse)

Le temps total alloué à l'enregistrement est d'environ 37 minutes. Un maximum de 64 messages peuvent être enregistrés.

Nota :

- Lorsque la mémoire devient pleine :
 - "Mém. pleine" s'affiche sur l'afficheur du combiné.
 - Le compteur de messages sur le poste de base clignote si le répondeur est mis en marche.
 - Si un message réponse préenregistré est utilisé, l'appareil passe automatiquement à un autre message réponse préenregistré informant les demandeurs de rappeler plus tard.
 - Si un message réponse personnalisé a été enregistré, ce message sera entendu même si aucun message ne peut être enregistré.

Mise en/hors marche du répondeur

Par défaut, le répondeur est activé.

Poste de base

Appuyer sur **[ANSWER ON/OFF]** pour activer/désactiver le répondeur.

Combiné

- 1 **Pour activer :**
[Menu] (touche de fonction de droite)
#327
Pour désactiver :
[Menu] (touche de fonction de droite)
#328

- 2 **[OFF]**

Nota sur le poste de base et le combiné :

- Lorsque le répondeur est mis en marche :
 - **05** s'affiche sur le combiné.
 - Le compteur de messages sur le poste de base affiche le nombre total de messages (ancien et nouveau).

Message réponse

Lorsque le répondeur prend un appel, le demandeur entend un message réponse. Il est possible d'utiliser l'un ou l'autre des messages suivants :

- un message réponse personnalisé
- un message réponse préenregistré

Enregistrement d'un message réponse

- 1 **[Menu]** (touche de fonction de droite)
#302
- 2 **[↕] : "Oui" → [Sélec.]**
- 3 Après l'émission d'une tonalité, tenir le combiné à environ 20 cm (8 po) et parler clairement dans le micro (maximum de 2 minutes).
- 4 Appuyer sur **[Arrêt]** pour mettre fin à l'enregistrement. → **[OFF]**

Utilisation d'un message réponse préenregistré

L'appareil offre le choix de 2 messages préenregistrés :

- Si aucun message personnalisé n'est enregistré ou si celui-ci a été effacé, l'appareil fait entendre un message réponse préenregistré invitant les demandeurs à laisser un message.

- Si la durée d'enregistrement du message (p. 44) est réglée à "Msg-rép.seul.", aucun message de la part des demandeurs n'est enregistré et l'appareil fait entendre un message de réponse préenregistré différent invitant les demandeurs à rappeler plus tard.

Réactivation du message réponse préenregistré

Pour utiliser un des messages préenregistrés après l'enregistrement d'un message personnalisé, il sera nécessaire d'effacer ce dernier.

- 1 **[Menu]** (touche de fonction de droite)
#304
- 2 **[Oui]** → **[OFF]**

Vérification du message réponse

- 1 **[Menu]** (touche de fonction de droite)
#303
- 2 Pour quitter, appuyer sur **[OFF]**.

Écoute des messages

Utilisation du poste de base

Lorsque de nouveaux messages ont été enregistrés, le voyant **[▶■]** du poste de base clignote.

Appuyer sur **[▶■]** (PLAY).

- Pendant la lecture, le voyant **[▶■]** du poste de base s'allume.
- Si de nouveaux messages ont été enregistrés, le poste de base fait entendre les nouveaux messages.
- Si aucun nouveau message n'a été enregistré, le poste de base fait entendre tous les messages.

Fonctionnement du répondeur pendant la lecture de messages

Touche	Fonctionnement
[+] ou [-]	Réglage du volume du haut-parleur

Touche	Fonctionnement
[◀◀]	Lecture en reprise du message*1
[▶▶]	Évitement du message
[▶■] (STOP)	Arrêt de la lecture
[ERASE]	Suppression de ce message pendant la lecture

*1 Si la touche est pressée moins de 5 secondes après le début d'un message, le message précédent est lu.

Retour en arrière d'un message

Maintenir la touche **[◀◀]** jusqu'à lecture de la partie désirée du message.

- Pendant le retour en arrière, le poste de base émet un bip continu. La vitesse du retour en arrière varie en fonction du message enregistré.
- Au début du message enregistré, l'appareil passe celui-ci en lecture à la vitesse normale.

Avance rapide d'un message

Maintenir la touche **[▶▶]** jusqu'à lecture de la partie désirée du message.

- Pendant l'avance rapide, le poste de base émet un bip continu. La vitesse de l'avance rapide varie en fonction du message enregistré.
- Même si la touche **[▶▶]** est maintenue quand la fin du message présent est lue, la lecture du message suivant s'effectue à la vitesse normale.

Suppression de tous les messages

Appuyer sur **[ERASE]** 2 fois pendant que l'appareil n'est pas utilisé.

Utilisation du combiné

Lorsque de nouveaux messages ont été enregistrés, "Nouv.message" s'affiche.

- 1 **Écoute des nouveaux messages :**
[Menu] (touche de fonction de droite)
#323
Écoute de tous les messages :
[Menu] (touche de fonction de droite)
#324
- 2 L'écoute terminée, appuyer sur **[OFF]**.

Répondeur

Nota :

- Pour remettre le récepteur en circuit, appuyer sur **[RE]**.
- Vous pouvez également utiliser la touche de fonction **[Lecture]** si elle est affichée pour écouter de nouveaux messages.

Écoute des messages à partir de la liste des messages

Il est possible de sélectionner le message pour en faire l'écoute en reprise.

- 1 **[Menu]** (touche de fonction de droite)
[#][3][2][9]
- 2 **[↕]** : Sélectionner l'élément désiré sur la liste des messages. → **[Lecture]**
 - Pour effacer le message sélectionné, procéder comme suit :
[Menu] → **[↕]** : "Supprimer" → **[Sélec.]** → **[↕]** : "Oui" → **[Sélec.]**
- 3 L'écoute terminée, appuyer sur **[OFF]**

Nota :

- Si l'élément a déjà été écouté, "✓" s'affiche même s'il a été écouté sur un autre combiné.
- "Message" est affiché dans la liste de messages si l'appareil ne peut pas recevoir des informations sur le demandeur.

Fonctionnement du répondeur

[Menu] (touche de fonction de droite) → **[OK]** → **[Sélec.]**

Touche	Fonctionnement
[▲] ou [▼]	Réglage du volume du récepteur ou du haut-parleur (pendant la lecture)
[1] ou [◀]	Lecture en reprise du message (pendant la lecture) ^{*1}
[2] ou [▶]	Évitement du message (pendant la lecture) ^{*2}
[3]	Accès au menu "Paramètres"
[4]	Lecture des nouveaux messages
[5]	Lecture de tous les messages
[6]	Lecture du message réponse

Touche	Fonctionnement
[7][6]	Enregistrement du message réponse
[8]	Mise en marche du répondeur
[Pause]	Pause du message ^{*3}
[9] ou [Arrêt]	Arrêt de l'enregistrement Arrêt de la lecture
[0]	Mise hors marche du répondeur
[X][4] ^{*4}	Suppression de ce message pendant la lecture
[X][5]	Suppression de tous les messages
[X][6]	Réactivation du message réponse préenregistré

*1 Si la touche est pressée moins de 5 secondes après le début du message, le message précédent est lu sauf lors de la lecture à partir de la liste des messages.

*2 Si le message est lu à partir de la liste des messages, l'appareil interrompt la lecture du message et l'affichage de la liste des messages est rétabli.

*3 Pour poursuivre la lecture :
[↕] : "Lecture" → **[Sélec.]**

*4 Il est également possible de supprimer comme suit :
[Pause] → **[↕]** : "Supprimer" → **[Sélec.]**
→ **[↕]** : "Oui" → **[Sélec.]**

Retour en arrière d'un message

Maintenir la touche **[◀]** jusqu'à lecture de la partie désirée du message.

- Pendant le retour en arrière, le combiné émet un bip continu. La vitesse du retour en arrière varie en fonction du message enregistré.
- Au début du message enregistré, l'appareil passe celui-ci en lecture à la vitesse normale.

Avance rapide d'un message

Maintenir la touche **[▶]** jusqu'à lecture de la partie désirée du message.

- Pendant l'avance rapide, le combiné émet un bip continu. La vitesse de l'avance rapide varie en fonction du message enregistré.

- Même la touche **[▶]** est maintenue quand la fin du message présent est lue, la lecture du message suivant s'effectue à la vitesse normale.

Rappel (pour les abonnés au service d'affichage du demandeur seulement)

- 1 Appuyer sur **[Pause]** pendant la lecture.
 - 2 **[↕]** : "Rappel" → **[Sélec.]**
- **Modification d'un numéro avant le rappel**
- 1 Appuyer sur **[Pause]** pendant la lecture.
 - 2 **[↕]** : "Modification et appel" → **[Sélec.]**
 - 3 Appuyer à répétition sur **[Modifier]** jusqu'à ce que le numéro de téléphone soit affiché dans le format désiré (p. 37). → **[↩]**

Suppression de tous les messages

- 1 **[Menu]** (touche de fonction de droite)
#325
- 2 **[↕]** : "Oui" → **[Sélec.]** → **[OFF]**

Fonctions évoluées d'avis de nouveau message

Avis sonore de message

Cette fonction permet l'émission de tonalités sur le poste de base pour l'avertissement de la réception d'un nouveau message. Le poste de base émet une tonalité 2 fois à toutes les minutes jusqu'à l'écoute des messages lorsque le paramétrage de "Bip sur poste de base" est activé. Par défaut, le réglage est sur "Désactivé".

- 1 **[Menu]** (touche de fonction de droite)
#339
- 2 **[↕]** : Sélectionner le paramètre désiré. → **[Sauv.]** → **[OFF]**

Avis de nouveau message par un appel

Cette fonction permet la notification par appel quand de nouveaux messages sont enregistrés. Le

poste de base appelle un numéro de téléphone que vous définissez. Vous pouvez alors commander le système du répondeur à distance pour écouter les nouveaux messages.

Pour utiliser cette fonction, il est nécessaire de :

- sauvegarder le numéro de téléphone auquel l'appareil doit acheminer l'appel.
- activer le paramétrage de l'avis de nouveau message.

Après la prise de l'appel d'avis de nouveau message, il est possible de faire l'écoute des messages à partir de cet appel (p. 42).

Important :

- Un avis de nouveau message est arrêté 1 minute après le début de l'appel par l'appareil. L'appareil ne tente pas de rappeler même si l'appel n'est pas répondu.

Sauvegarde du numéro de téléphone auquel l'appareil doit acheminer un appel d'avis de message

■ À partir du répertoire :

- 1 **[Menu]** (touche de fonction de droite)
#338
- 2 **[↕]** : "Notification à" → **[Sélec.]** → **[Ajouter]**
- 3 **[↕]** : "Répertoire" → **[Sélec.]**
- 4 **[↕]** : Sélectionner l'inscription désirée au répertoire. → **[Sélec.]**
- 5 **[↕]** : Sélectionner le numéro de téléphone désiré. → **[Sauv.]** → **[OFF]**

■ En composant un numéro de téléphone :

- 1 **[Menu]** (touche de fonction de droite)
#338
- 2 **[↕]** : "Notification à" → **[Sélec.]** → **[Ajouter]**
- 3 **[↕]** : "Manuel" → **[Sélec.]**
- 4 Entrer le nom désiré (max. de 16 caractères). → **[OK]**
- 5 Entrer le numéro désiré (max. de 24 chiffres). → **[OK]** → **[Sélec.]** → **[OFF]**

Répondeur

Activation/désactivation du paramétrage de l'avis de nouveau message

- 1 **[Menu]** (touche de fonction de droite)
#338
- 2 **[↕]** : "Activé/Désact" → **[Sélec.]**
- 3 **[↕]** : Sélectionner le paramètre désiré. → **[Sauv.]** → **[OFF]**

Modification du numéro de téléphone sauvegardé

- 1 **[Menu]** (touche de fonction de droite)
#338
- 2 **[↕]** : "Notification à" → **[Sélec.]**
- 3 **[Menu]** → **[↕]** : "Modifier" → **[Sélec.]**
- 4 Au besoin, modifier le nom (max. de 16 caractères). → **[OK]**
- 5 Au besoin, modifier le numéro de téléphone (max. de 24 chiffres). → **[OK]** → **[Sélec.]** → **[OFF]**

Suppression du numéro de téléphone sauvegardé

- 1 **[Menu]** (touche de fonction de droite)
#338
- 2 **[↕]** : "Notification à" → **[Sélec.]**
- 3 **[Menu]** → **[↕]** : "Supprimer" → **[Sélec.]**
- 4 **[↕]** : "Oui" → **[Sélec.]** → **[OFF]**
 - Le paramétrage de l'avis de nouveau message est désactivé.

Activation/désactivation du code de commande à distance pour la lecture des messages

Lors de l'activation de cette fonction, le code d'accès à distance doit être entré (p. 43) pour effectuer la lecture d'un nouveau message à partir de l'appel d'avis de nouveau message. Ceci prévient l'écoute des messages par une personne non autorisée. Par défaut, le réglage est sur "Désactiver".

- "Désactiver" : Il est possible de faire la lecture du message en appuyant sur **[4]** pour

faire la lecture des nouveaux messages (sans avoir à entrer le code de commande à distance).

- "Activer" : Il est nécessaire d'entrer le code d'accès à distance puis d'appuyer sur **[4]** pour faire la lecture du nouveau message.

- 1 **[Menu]** (touche de fonction de droite)
#338
- 2 **[↕]** : "Code distance" → **[Sélec.]**
- 3 **[↕]** : Sélectionner le paramètre désiré. → **[Sauv.]** → **[OFF]**

Écoute des messages

Après la prise de l'appel d'avis de nouveau message, il est possible de faire l'écoute des messages comme suit.

- Lorsque le code d'accès à distance est réglé sur "Désactiver" :
Appuyer sur **[4]** pour faire l'écoute du nouveau message durant la notification.

- Lorsque le code d'accès à distance est réglé sur "Activer" :

- 1 Entrer le code d'accès à distance (p. 43) durant la notification.
- 2 Appuyer sur **[4]** pour faire l'écoute du nouveau message.

Nota :

- Pendant les 10 secondes qui suivent l'écoute de nouveaux messages, il est possible d'appuyer sur **[#]9** durant l'appel pour désactiver la fonction d'avis de nouveau message par appel.
- Même si l'appareil fait un appel d'avis de nouveau message, la liste de recomposition sur le combiné n'indique pas cet appel.

Commande à distance

Il est possible, depuis un téléphone à clavier, d'accéder au répondeur et d'écouter les messages ou de modifier le paramétrage du répondeur. Le guide vocal enjoint l'utilisateur d'appuyer sur certaines touches pour exécuter diverses opérations.

Code de commande à distance

Pour piloter le répondeur depuis un téléphone distant, il est nécessaire d'entrer un code d'accès à distance à 3 chiffres. Ce code prévient l'écoute des messages par une personne non autorisée. Le paramétrage par défaut est "111".

Important :

- Afin de prévenir l'accès non autorisé à cet appareil, il est recommandé de modifier régulièrement le code de commande à distance.

- 1 **[Menu]** (touche de fonction de droite)
[3] [0] [6]
- 2 Entrer un code de commande à distance à 3 chiffres.
- 3 **[Sauv.] → [OFF]**

Désactivation de la commande à distance

Appuyer sur **[X]** à l'étape 2 de "Code de commande à distance", p. 43.

- Le code de commande à distance en mémoire est supprimé.

Commande à distance du répondeur

- 1 Composer le numéro de téléphone depuis un téléphone à tonalité.
- 2 Après le début de la lecture du message réponse, entrer le code de commande à distance.
- 3 Suivre les commandes du guide vocal ou piloter l'appareil à l'aide des commandes à distance (p. 43).
- 4 L'écoute terminée, raccrocher.

Guide vocal

Au cours de l'opération de commande à distance, le guide vocal de l'appareil est activé et enjoint l'utilisateur d'appuyer sur **[1]** pour exécuter une commande donnée ou sur **[2]** pour écouter d'autres options disponibles.

Nota :

- Si aucune touche n'est pressée dans un délai de 10 secondes après une invite vocale, l'appareil coupe la communication.

Commandes à distance

Il est possible d'appuyer sur certaines touches pour accéder à des fonctions du répondeur sans attendre une invite vocale.

Touche	Fonctionnement
[1]	Lecture en reprise du message (pendant la lecture)*1
[2]	Évitement du message (pendant la lecture)
[4]	Lecture des nouveaux messages
[5]	Lecture de tous les messages
[9]	Arrêt de la lecture
[0]	Mise hors marche du répondeur
[X] [4]	Suppression de ce message pendant la lecture
[X] [5]	Suppression de tous les messages
[X] [#]	Fin de la commande à distance (ou raccrocher)

*1 Si la touche est pressée moins de 5 secondes après le début d'un message, le message précédent est lu.

Mise en marche du répondeur à distance

- 1 Composer le numéro de téléphone depuis un téléphone à tonalité.
- 2 Laisser le téléphone sonner 15 coups.
 - Un bip prolongé est entendu.
- 3 Entrer le code de commande à distance en moins de 10 secondes après la tonalité prolongée.
 - Le répondeur fait entendre le message réponse.
 - Il est possible soit de raccrocher, soit de rentrer de nouveau le code de commande à distance pour débiter la commande à distance (p. 42).

Répondeur

Paramétrage du répondeur

Filtrage des appels

Pendant qu'un demandeur enregistre son message, il est possible d'entendre le demandeur sur le haut-parleur du combiné. Pour régler le volume du haut-parleur, appuyer sur [▲] ou [▼] à plusieurs reprises. Il est également possible de prendre l'appel en appuyant sur [📞] sur le combiné. Le filtrage des appels peut être réglé pour chaque appareil. Par défaut, le réglage est sur "Activé".

- 1 [Menu] (touche de fonction de droite)
#310
- 2 [↑] : Sélectionner le paramètre désiré. →
[Sauv.] → [OFF]

Nombre de coups de sonnerie avant la prise de l'appel

Il est possible de modifier le réglage du nombre de coups de sonnerie "Nbre sonneries" avant l'activation du répondeur. Il est possible de sélectionner 2 à 7 coups de sonnerie, ou "Économiseur frais".

Par défaut, le réglage est sur "4 coups".
"Économiseur frais" : Le répondeur de l'appareil prend l'appel après le second coup de sonnerie si de nouveaux messages ont été enregistrés, et après le 5e coup en l'absence de nouveaux messages. Si l'appel est fait depuis un téléphone à distance pour faire l'écoute des nouveaux messages (p. 43), l'utilisateur sait qu'aucun nouveau message n'a été enregistré lorsque le 3e coup de la sonnerie se fait entendre. Il est alors possible de raccrocher sans aucuns frais.

- 1 [Menu] (touche de fonction de droite)
#211
- 2 [↑] : Sélectionner le paramètre désiré. →
[Sauv.] → [OFF]

Pour les abonnés à un service de messagerie vocale

Si l'utilisateur souscrit à un bouquet de services offert à un tarif forfaitaire comprenant le service d'affichage du demandeur, l'appel en attente, la

messagerie vocale et un nombre illimité d'appels locaux/interurbains, il est à noter ce qui suit :

- Pour utiliser le service de messagerie vocale du fournisseur de services/compagnie de téléphone plutôt que le répondeur de l'appareil, désactiver le répondeur (p. 38).
- Pour utiliser le répondeur intégré plutôt que le services/compagnie de téléphone de messagerie vocale du fournisseur de services/compagnie de téléphone, communiquer avec le fournisseur de services pour désactiver le service de messagerie vocale.
Si le fournisseur de services/compagnie de téléphone ne peut pas désactiver son système, procéder comme suit :
 - Régler le nombre de coups de sonnerie "Nbre sonneries" de manière que le répondeur prenne tous les appels avant que la messagerie vocale du fournisseur de services/compagnie de téléphone ne s'active. Il est nécessaire de vérifier le réglage du nombre de coups de sonnerie du service de messagerie vocale fourni par votre fournisseur de services/compagnie de téléphone avant d'effectuer ce réglage.
 - Modifier le réglage du nombre de coups de sonnerie nécessaire à l'activation de la messagerie vocale de manière que le répondeur puisse s'enclencher en premier. Pour ce faire, consulter le fournisseur de service/la compagnie de téléphone.

Durée d'enregistrement des messages des demandeurs

Il est possible de modifier la durée maximale allouée aux messages de chaque demandeur. Par défaut, le réglage est sur "3 min".

- 1 [Menu] (touche de fonction de droite)
#305
- 2 [↑] : Sélectionner le paramètre désiré. →
[Sauv.] → [OFF]

Sélection de "Msg-rép. seul."

Il est possible de sélectionner "Msg-rép. seul." qui fait entendre un message réponse aux demandeurs mais ne leur permet pas d'enregistrer un message.

Répondeur

Sélectionner “**Msg-rép.seul.**” à l'étape 2 de “Durée d'enregistrement des messages des demandeurs”, p. 44.

Nota :

- Lorsque “**Msg-rép.seul.**” est sélectionné :
 - Si aucun message personnalisé n'a été enregistré, l'appareil fait entendre le message préenregistré invitant les demandeurs à rappeler plus tard.
 - Si un message personnalisé est enregistré, enregistrer le message réponse seulement invitant les demandeurs à rappeler plus tard (p. 38).

Intégration du téléphone intelligent

Intégration du téléphone intelligent

Vous pouvez installer l'application gratuite Smartphone Connect sur votre téléphone intelligent et l'utiliser comme une extension de votre système téléphonique. Les fonctions suivantes sont disponibles par le biais de l'application.

- Passer et recevoir des appels avec votre ligne terrestre
- Passer et recevoir des intercommunications
- Lire des messages du répondeur
- Consulter la liste des appels
- Copier des inscriptions au répertoire de votre téléphone intelligent à votre système téléphonique
- Transférer des appels entre votre téléphone intelligent et vos combinés
- Copier des images de votre téléphone intelligent à vos combinés pour les utiliser comme motifs de papier-peint (Uniquement la version Android™)
- Copier la tonalité de sonnerie de votre téléphone intelligent à vos combinés (uniquement la version Android)

Exigences

- iPhone 4, iPhone 4S, iPhone 5, iPhone 5S, iPhone 5C, iPad, ou iPad mini (iOS 5.0 ou une version ultérieure) ou
Un appareil Android (Android 4.0 ou une version ultérieure)
- L'application Smartphone Connect (consulter p. 47)
- Un routeur sans fil (IEEE 802.11g ou IEEE 802.11n recommandé)
- Il faut configurer votre poste de base et votre téléphone intelligent de manière à se connecter sans fil au réseau de votre domicile par le biais de votre routeur sans fil.
- Pour utiliser la plupart des fonctions de l'application, votre téléphone intelligent doit être connecté au même routeur sans fil que votre poste de base. (Vous ne pouvez pas utiliser ces fonctions si vous n'êtes pas à la maison.)

Information relative à la fonctionnalité

- Il se peut que l'application ne fonctionne pas selon l'environnement d'exploitation, tel que le modèle de votre téléphone intelligent, les périphériques connectés à votre téléphone intelligent et les applications installées sur votre téléphone intelligent.

Marques de commerce

- Android est une marque de Google Inc.
- iPhone et iPad sont des marques de commerce d'Apple Inc., enregistrée aux États-Unis et dans d'autres pays.
- Wi-Fi est une marque déposée de la Wi-Fi Alliance.
- Toutes les autres marques de commerce identifiées aux présentes appartiennent à leurs propriétaires respectifs.

Paramètres réseau

Avant de commencer

Confirmer ce qui suit avant de configurer le poste de base pour se connecter sans fil à votre réseau domestique.

- Vérifier que votre routeur sans fil est en marche et qu'il fonctionne.
- Confirmer que vous connaissez les paramètres WiFi de votre routeur sans fil, y compris son SSID (nom de réseau sans fil), le mot de passe de sécurité, etc. Dans certaines situations, il sera peut-être aussi nécessaire de connaître les paramètres relatifs à l'IP requis pour la connexion du poste de base à votre routeur sans fil, y compris l'adresse IP de votre routeur sans fil, son masque de sous-réseau, etc.
- S'assurer que le mode d'emploi de votre routeur sans fil est à portée de main.

Configuration typique (DHCP)

- 1 **[Menu]** (touche de fonction de droite)
5 2 3

- 2 **[↕]** : "Rechercher des réseaux" → **[Sélec.]**
 - Le poste de base recherche des réseaux sans fil disponibles et le message "Recherche" est affiché.
 - Quand la recherche est terminée, une liste des réseaux sans fil disponibles est affichée, y compris les SSID, les paramètres de sécurité et la force de leur signal.
 - Le poste de base ne peut pas détecter votre routeur sans fil si celui-ci ne diffuse pas son SSID. Si un Mode furtif existe, il faut le désactiver. S'il y a un paramètre Diffusion SSID, il faut l'activer. Modifier le paramètre approprié avant d'effectuer cette procédure, puis une fois terminée, il peut être remis à son réglage initial.
- 3 **[↕]** : Sélectionner le SSID de votre routeur sans fil. → **[Sélec.]**
- 4 Confirmer le SSID puis appuyer sur **[OK]**.
- 5 Saisir le mot de passe requis pour accéder au réseau sans fil. → **[OK]**
 - Une fois que le poste de base se connecte au routeur sans fil, le message "Connecté à" et le SSID de votre routeur sans fil s'affiche.
- 6 **[OFF]**

Configuration simplifiée (WPS, DHCP)

Cette procédure requiert un routeur sans fil qui prend en charge WPS. Si votre routeur sans fil prend en charge WPS, vérifier que cette fonction est activée et localiser le bouton WPS avant d'entamer cette procédure. En général, le bouton WPS est étiqueté "WPS" et présente deux flèches courbées.

Programmer ce réglage avec soit le poste de base, soit un des combinés. (Si le poste de base est utilisé, moins de manipulations sont nécessaires.)

Poste de base

- 1 Appuyer sur le bouton WPS sur votre routeur sans fil.
- 2 Maintenir la touche **[Wi-Fi SETUP]** sur le poste de base pendant environ 5 secondes et puis attendre qu'un long bip sonore soit émis.

Combiné

- 1 **[Menu]** (touche de fonction de droite)
[#][5][2][3]
- 2 **[↕]** : "WPS (Configuration facile)" → **[Sélec.]**
- 3 Appuyer sur le bouton WPS sur votre routeur sans fil et appuyer sur **[OK]** sur le combiné.
 - Le poste de base recherche votre routeur sans fil et le message "Recherche" s'affiche.
 - Une fois que le routeur sans fil est détecté, le paramétrage WiFi du poste de base s'effectue automatiquement. Quand la configuration est terminée, un message contenant "Connecté à" et le SSID de votre routeur sans fil s'affiche.
- 4 **[OFF]**

Configuration évoluée (paramètres IP statiques)

Après avoir utilisé la procédure expliquée dans "Configuration typique (DHCP)", p. 46 ou "Configuration simplifiée (WPS, DHCP)", p. 47, utiliser la procédure ci-après pour définir manuellement les paramètres IP du poste de base au besoin.

La plupart d'utilisateurs n'ont pas besoin de cette procédure.

- 1 **[Menu]** (touche de fonction de droite)
[#][5][0][0]
- 2 **[↕]** : "Manuel (Statique)" → **[Sélec.]**
- 3 **[↕]** : Sélectionner l'élément désiré. → **[Sélec.]**
- 4 Entrer le paramètre désiré. → **[OK]**
 - Au besoin, appuyer sur **[◀▶]** pour déplacer le curseur.
- 5 Au besoin, définir les autres éléments.
- 6 **[↕]** : "<Sauvegarde>" → **[Sélec.]** → **[OFF]**

Smartphone Connect application

Une fois que les paramètres de réseau et la connexion WiFi du poste de base sont configurés,

Intégration du téléphone intelligent

l'application Smartphone Connect peut alors être téléchargée. Des informations sur le téléchargement sont disponibles sur la page Web indiquée ci-après.



www.panasonic.net/pcc/support/tel/air

Pour des informations sur l'utilisation de l'application, consulter Guide de l'application Smartphone Connect, qui peut être téléchargé depuis la page Web indiquée ci-dessus.

D'autres fonctionnalités réseau

Mode répétition Wi-Fi

Vous pouvez augmenter la gamme du signal de votre réseau sans fil en activant la fonction Mode répétition WiFi de votre poste de base.

- 1 **[Menu]** (touche de fonction de droite)
#538
- 2 **[↕]** : Sélectionner le paramètre désiré. →
[Sauv.]

Important :

- Si vous utilisez le mode répétition WiFi, ne pas placer le poste de base et votre routeur sans fil trop près l'un de l'autre. S'ils sont trop rapprochés, l'utilisation du mode répétition WiFi peut entraîner des problèmes sonores lors d'appels terrestres.
- Ne pas utiliser le mode répétition WiFi si vous avez déjà configuré un prolongateur de portée WiFi. Si vous avez déjà configuré un prolongateur de portée WiFi, l'utilisation du mode répétition WiFi peut entraîner des problèmes réseau tels que l'impossibilité de se connecter à Internet et la qualité sonore des appels terrestres peut être dégradée.

Confirmation de l'état du réseau

- 1 **[Menu]** (touche de fonction de droite)
#526
- 2 **[↕]** et **[↔]** : Afficher les informations désirées. → **[OFF]**

Confirmation de la force du signal WiFi de votre routeur sans fil

- 1 **[Menu]** (touche de fonction de droite)
#537
- 2 Confirmer la force du signal. → **[OFF]**

Réinitialisation des paramètres réseau du poste de base

Tous les paramètres d'usine du réseau seront rétablis. Aucune autre information ne sera supprimée.

- 1 **[Menu]** (touche de fonction de droite)
#730
- 2 **[↕]** : Sélectionner le paramètre désiré →
[Sélec.]

Service de messagerie vocale

Le système de messagerie vocale est un système de réponse électronique offert sur abonnement par certains fournisseurs de service/compagnies de téléphone. Une fois abonné, le service de messagerie vocale du fournisseur de service/de la compagnie de téléphone répond automatiquement aux appels lorsque la ligne est occupée ou que l'appel n'est pas pris. Les messages sont enregistrés par le fournisseur de service/la compagnie de téléphone et non sur l'appareil. Communiquer avec votre fournisseur de services/compagnie de téléphone pour de plus amples renseignements sur ce service.

Important :

- Pour utiliser le service de messagerie vocale du fournisseur de services/compagnie de téléphone plutôt que le répondeur de l'appareil, désactiver le répondeur (p. 38). Pour obtenir des détails, consulter la p. 44.

Mise en mémoire du code d'accès de messagerie vocale (MV)

Pour écouter les messages dans la boîte vocale, le numéro du code d'accès de la messagerie vocale du fournisseur de services doit être composé. Après avoir programmé votre code d'accès de messagerie vocale, il est possible de le composer automatiquement (p. 50).

- 1 **[Menu]** (touche de fonction de droite)
#331
- 2 Entrer votre numéro du code d'accès (max. de 24 chiffres). → **[Sauv.]** → **[OFF]**

Nota :

- Lors de la mise en mémoire du code d'accès de messagerie vocale et du mot de passe de la boîte vocale, appuyer sur **[▲]** (Pause) pour insérer des pauses (p. 13) entre le numéro du code d'accès et le mot de passe, si nécessaire. Consulter le fournisseur de services/compagnie de téléphone pour connaître la durée de pause requise.

Exemple :

1-222-333-4444	PPPP	8888
Numéro du code d'accès	Pauses	Mot de passe

Pour effacer un numéro du code d'accès en mémoire

- 1 **[Menu]** (touche de fonction de droite)
#331
- 2 Appuyer et maintenir enfoncée la touche **[Annuler]** jusqu'à ce que tous les chiffres soient effacés. → **[Sauv.]** → **[OFF]**

Activation de la fonction de reconnaissance de la tonalité de messagerie vocale (MV)

Votre fournisseur de services/compagnie de téléphone envoie des signaux spéciaux (appelés parfois "tonalités de messagerie vocale" ou "tonalités saccadées") à l'appareil pour signaler qu'un nouveau message a été enregistré. Si une séquence de tonalités de manœuvre suivie d'une tonalité continue est entendue après avoir appuyé sur **[↶]**, un nouveau message vocal a été enregistré. Peu après avoir raccroché ou après la fin de la sonnerie, le téléphone vérifie automatiquement si un nouveau message a été enregistré par la messagerie vocale. Désactiver cette fonction lorsque :

- aucun abonnement n'a été souscrit à un service de messagerie vocale,
- le fournisseur de services/compagnie de téléphone n'émet pas de tonalités de messagerie vocale,
- le téléphone est relié à un autocommutateur privé (PBX).

En cas de doute concernant le réglage approprié, communiquer avec votre fournisseur de services/compagnie de téléphone.

Activation/désactivation de la fonction de reconnaissance de tonalité de messagerie vocale (MV)

Par défaut, le réglage est sur "Activé".

Généralités

- 1 **[Menu]** (touche de fonction de droite)
#332
- 2 **[↑]** : Sélectionner le paramètre désiré. →
[Sauv.] → **[OFF]**

Écoute des messages dans la boîte vocale

L'appareil avise l'utilisateur que des nouveaux messages ont été enregistrés comme suit :

- "Nouv. mes. voc." est affiché si le service d'avis de message est disponible.

- 1 **[Menu]** (touche de fonction de droite)
#330
 - Le mode mains libres est activé.

- 2 Suivre les instructions préenregistrées.
- 3 L'écoute terminée, appuyer sur **[OFF]**.

Nota :

- Vous pouvez aussi utiliser la touche de fonction **[MV]**, si elle est affichée, pour écouter les nouveaux messages de la Messagerie vocale.
- Si le combiné continue à indiquer la présence de nouveaux messages même s'ils ont tous été entendus, désactiver cette indication en maintenant une pression sur la touche **[#]** jusqu'à ce qu'une tonalité se fasse entendre sur le combiné.

Messages d'erreur

Message	Cause et solution
Deman. votre code accès messag. vocale	<ul style="list-style-type: none">• Le numéro du code d'accès de la messagerie vocale n'a pas été programmé. Programmer le numéro (p. 49).
Base h-march. ou Échec lien base Reconnec. adap.sect.	<ul style="list-style-type: none">• La communication entre le combiné et le poste de base a été coupée. Rapprocher le combiné du poste de base et ressayer.• Débrancher l'adaptateur secteur du poste de base pour réinitialiser l'appareil. Rebrancher l'adaptateur et ressayer.• Il se peut que l'enregistrement du combiné ait été supprimé. Ré-enregistrer le combiné (p. 34).
Occupé	<ul style="list-style-type: none">• L'appareil appelé est occupé.• D'autres combinés sont utilisés et le système est occupé. Ressayer plus tard.• Le combiné utilisé est trop loin du poste de base. Se rapprocher du poste de base et essayer de nouveau.
Vérifier ligne	<ul style="list-style-type: none">• Le cordon de ligne téléphonique fourni n'a pas encore été inséré ou n'a pas été inséré correctement. Vérifier les raccordements (p. 8).
Erreur!!	<ul style="list-style-type: none">• L'enregistrement était trop court. Recommencer.
Non valide	<ul style="list-style-type: none">• Aucun combiné correspondant au numéro de combiné composé n'est enregistré auprès du poste de base.• Le combiné n'a pas été enregistré auprès du poste de base. Enregistrer le combiné (p. 34).

Généralités

Message	Cause et solution
Mém. pleine	<ul style="list-style-type: none">● La mémoire du répertoire est saturée. Effacer les inscriptions devenues inutiles (p. 19).● La mémoire est saturée. Effacer les messages inutiles (p. 40).● La mémoire de la liste de blocage des appels est saturée. Effacer les inscriptions devenues inutiles (p. 30).● La mémoire des avertissements programmés est saturée. Effacer les inscriptions devenues inutiles (p. 33).● La mémoire du combiné est saturée. Effacer les images de papier-peint, les photos ou les tonalités devenues inutiles (p. 25).
Nécessite abonn. i.d. dem.	<ul style="list-style-type: none">● Il est nécessaire de souscrire à un service d'affichage du demandeur. Lorsque des informations sur le demandeur sont reçues à l'occasion d'un appel après avoir souscrit à un service d'affichage du demandeur, ce message ne sera pas affiché.
Utiliser des piles recharg.	<ul style="list-style-type: none">● Une pile du mauvais type, tel que alcaline ou au manganèse, a été mise en place. N'utiliser que les piles Ni-MH rechargeables indiquées au p. 3, 6.

Guide de dépannage

Si les difficultés persistent après avoir suivi les instructions dans cette section, déconnecter puis reconnecter l'adaptateur secteur du poste de base. Retirer les piles du combiné, puis les insérer à nouveau.

Divers

Problème	Cause et solution
Le combiné ne fonctionne pas même après avoir installé des piles chargées.	<ul style="list-style-type: none">● Déposer le combiné sur le poste de base ou sur le chargeur pour le mettre en marche.
L'appareil ne fonctionne pas.	<ul style="list-style-type: none">● S'assurer que les piles sont installées correctement (p. 8).● Recharger complètement les piles (p. 9).● Vérifier les raccordements (p. 8).● Débrancher l'adaptateur secteur du poste de base pour réinitialiser l'appareil. Rebrancher l'adaptateur et ressayer.● Le combiné n'a pas été enregistré au poste de base. Enregistrer le combiné (p. 34).
L'afficheur du combiné est vide ou sombre.	<ul style="list-style-type: none">● Le combiné est en mode économiseur d'écran (p. 12). Activer à nouveau l'affichage sur le combiné en :<ul style="list-style-type: none">– appuyant sur [ON] lors d'une communication.– appuyant sur [OFF] dans toutes autres situations.● "Éclairage ACL" est réglé à "Désactivé" durant la recharge. Modifier le paramétrage (p. 24).



Généralités

Problème	Cause et solution
Absence de tonalité de manœuvre.	<ul style="list-style-type: none">• Vérifier que le cordon de ligne téléphonique fourni est bien le cordon utilisé. L'ancien cordon de ligne téléphonique peut présenter une configuration de câblage différente.• L'adaptateur secteur du poste de base ou le cordon de ligne téléphonique n'est pas branché. Vérifier les raccordements.• Débrancher le poste de base de la ligne téléphonique et y brancher un téléphone en bon état. S'il fonctionne normalement, communiquer avec un centre de service Panasonic pour faire réparer l'appareil. S'il ne fonctionne pas normalement, communiquer avec le fournisseur de service/la compagnie de téléphone.
Des tonalités sont émises sur le combiné.	<ul style="list-style-type: none">• Des nouveaux messages ont été enregistrés. Écouter les nouveaux messages (p. 39).
Le fonctionnement de l'affichage du combiné est lancé automatiquement.	<ul style="list-style-type: none">• Le mode de démonstration est activé. Retirer les piles du combiné, puis les insérer à nouveau.

Liste du menu

Problème	Cause et solution
La langue d'affichage est dans une langue non compréhensible.	<ul style="list-style-type: none">• Modifier la langue d'affichage (p. 11).
Le papier-peint ne s'affiche pas.	<ul style="list-style-type: none">• Le papier-peint est affiché en mode attente uniquement si le paramétrage de l'horloge est réglé sur "Numérique (petite)" ou "Désactivé". Modifier le paramétrage de l'horloge (p. 24).
Enregistrement du combiné au poste de base impossible.	<ul style="list-style-type: none">• Le nombre maximum de combinés (6) a déjà été enregistré auprès du poste de base. Désenregistrer du poste de base les combinés non utilisés (p. 34).

Recharge des piles

Problème	Cause et solution
Le combiné émet une tonalité par intermittence et/ou  clignote.	<ul style="list-style-type: none">• Les piles sont faibles. Recharger complètement les piles (p. 9).
Les piles ont complètement été chargées, mais <ul style="list-style-type: none">–  clignote toujours,–  s'affiche, ou– l'autonomie semble plus courte.	<ul style="list-style-type: none">• Nettoyer les extrémités des piles (+, -) et les contacts de recharge avec un chiffon sec, puis recharger à nouveau.• Les piles doivent être remplacées (p. 8).

Appels entrants/sortants, intercommunications

Problème	Cause et solution
📞 s'affiche.	<ul style="list-style-type: none"> Le combiné est trop éloigné du poste de base. Rapprocher le combiné du poste de base. L'adaptateur secteur du poste de base n'est pas bien connecté. Refaire la connexion de l'adaptateur secteur au poste de base. Le combiné n'a pas été enregistré auprès du poste de base. Enregistrer le combiné (p. 34).
Présence de bruit et d'interférence.	<ul style="list-style-type: none"> Le combiné ou le poste de base est utilisé dans un endroit soumis à une forte interférence radioélectrique. Éloigner le combiné ou le poste de base de toute source potentielle d'interférence. Rapprocher le combiné du poste de base. Si l'appareil est branché à une ligne utilisant le service DSL/ADSL, il est recommandé de connecter un filtre antiparasite entre le poste de base et la prise de téléphone. Communiquer avec le fournisseur de service DSL/ADSL pour de plus amples renseignements. Le réseau sans fil est trop sollicité. Lors de l'utilisation d'un téléphone intelligent pour passer des appels qui utilisent la ligne terrestre (p. 46), la qualité sonore peut être diminuée si d'importantes quantités de données sont transmises sur le réseau sans fil, par exemple lors de transmissions vidéo, de téléchargements en aval ou en amont de fichiers lourds, etc. Le mode répétition WiFi du poste de base est activé et le poste de base est situé trop près de votre routeur sans fil. Désactiver le mode répétition Wi-Fi (p. 48), ou éloigner l'emplacement du poste de base de votre routeur sans fil. La fonction Mode répétition Wi-Fi du poste de base est activée et un prolongateur de portée WiFi est en cours d'utilisation. Ne pas utiliser le mode répétition WiFi si vous avez déjà configuré un prolongateur de portée WiFi.
La sonnerie ne se déclenche pas sur le combiné.	<ul style="list-style-type: none"> La sonnerie a été désactivée. Ajuster le volume de la sonnerie (p. 13, 23). Le mode de nuit est activé. Le désactiver (p. 28).
La sonnerie ne se déclenche pas sur le poste de base.	<ul style="list-style-type: none"> La sonnerie a été désactivée. Ajuster le volume de la sonnerie (p. 13).
Il n'est pas possible de faire un appel.	<ul style="list-style-type: none"> Le mode de composition sélectionné ne convient peut-être pas. Modifier le paramétrage (p. 12).
Impossible de faire un appel interurbain.	<ul style="list-style-type: none"> S'assurer que le service interurbain est disponible.

Généralités

Affichage du demandeur/Identification vocale du demandeur

Problème	Cause et solution
Les renseignements sur le demandeur ne sont pas affichés.	<ul style="list-style-type: none">● Il est nécessaire de souscrire à un service d'affichage du demandeur. Communiquer avec votre fournisseur de services/compagnie de téléphone pour plus de renseignements.● Si l'appareil est raccordé à un autre équipement téléphonique tel qu'un dispositif d'affichage ou une prise de téléphone sans fil, brancher l'appareil directement dans la prise murale.● Si l'appareil est branché à une ligne utilisant le service DSL/ADSL, il est recommandé de connecter un filtre antiparasite entre le poste de base et la prise de téléphone. Communiquer avec le fournisseur de service DSL/ADSL pour de plus amples renseignements.● Le service d'affichage du nom du demandeur peut ne pas être disponible dans certaines régions. Communiquer avec votre fournisseur de services/compagnie de téléphone pour plus de renseignements.● D'autres appareils téléphoniques créent peut-être de l'interférence. Les débrancher et essayer à nouveau.
Les renseignements sur le demandeur sont affichés ou énoncés tardivement.	<ul style="list-style-type: none">● Selon le fournisseur de services, l'appareil peut afficher ou énoncer les renseignements sur le demandeur à partir du 2e coup de sonnerie ou plus tard.● Rapprocher le combiné du poste de base.
Les renseignements sur le demandeur ne sont pas énoncés.	<ul style="list-style-type: none">● Le volume de la sonnerie du combiné ou du poste de base a été désactivé. Régler le volume (p. 13, 23).● La fonction d'identification vocale a été désactivée. Le mettre en marche (p. 23).● Le nombre de coups de sonnerie pour le répondeur est réglé "2 coups" ou "Économiseur frais". Sélectionner un autre paramètre (p. 44).
Il est impossible de composer le numéro modifié dans la liste des demandeurs.	<ul style="list-style-type: none">● Le numéro composé peut avoir été modifié dans un mauvais format (par exemple, le "1" pour l'interurbain ou le code régional est manquant). Modifier le numéro de téléphone avec une structure différente (p. 37).
L'indication de l'heure est décalée.	<ul style="list-style-type: none">● Des informations incorrectes d'horodateur ont été téléchargées du service d'affichage du demandeur. Régler l'horodateur à "Manuel" (désactivé) (p. 23).
Les renseignements concernant le second demandeur ne sont pas affichés pendant une conversation avec un interlocuteur externe. (La fonction d'affichage d'appel en attente ne fonctionne pas.)	<ul style="list-style-type: none">● Pour pouvoir utiliser les services d'identification du demandeur, d'appel en attente ou d'affichage d'appel en attente, il est nécessaire de souscrire à ces services auprès du fournisseur de services/compagnie de téléphone. Cela fait, il sera peut-être nécessaire de reprendre contact avec le fournisseur de services/compagnie de téléphone pour activer cette fonction, même sur abonnement aux services d'identification du demandeur et d'affichage d'appel en attente.

Répondeur

Problème	Cause et solution
Aucun nouveau message n'est enregistré.	<ul style="list-style-type: none"> ● Le répondeur est désactivé. Le mettre en marche (p. 38). ● La mémoire est saturée. Effacer les messages inutiles (p. 39). ● La durée d'enregistrement est réglée sur "Msg-rép. seul.". Modifier le paramétrage (p. 44). ● Le service de Messagerie vocale fourni par votre fournisseur de services/compagnie de téléphone prend peut-être les appels reçus avant que le répondeur de l'appareil puisse les prendre. Modifier le paramétrage du nombre de coups de sonnerie de l'appareil pour diminuer ce nombre à un nombre plus petit ou communiquer avec le fournisseur de services/compagnie de téléphone (p. 44).
La commande à distance du répondeur n'est pas possible.	<ul style="list-style-type: none"> ● Le code d'accès à distance n'a pas été réglé. Régler le code de commande à distance (p. 43). ● Un mauvais code de commande à distance est entré. Si le code de commande à distance a été oublié, accéder au réglage du code de commande à distance pour vérifier le code actuel (p. 43). ● Le répondeur est désactivé. Le mettre en marche (p. 43).
L'appareil n'émet pas le nombre de coups de sonnerie spécifié.	<ul style="list-style-type: none"> ● Si le premier coup de sonnerie est désactivé, le nombre de coups de sonnerie diminue de 1 du nombre de coups de sonnerie spécifié.

Messagerie vocale

Problème	Cause et solution
"Nouv. mes. voc." s'affiche sur l'afficheur du combiné. Que faut-il faire pour effacer ce message de l'afficheur ?	<ul style="list-style-type: none"> ● Cette notification s'affiche lorsque le service de messagerie vocale de votre fournisseur de service/compagnie de téléphone (et non pas le répondeur de l'appareil) a enregistré un message pour vous. En général, il suffit d'écouter ce message pour supprimer ce message de l'afficheur. Pour écouter le message, il faut composer le numéro d'accès qui vous a été fourni par le fournisseur de service/compagnie de téléphone du service de messagerie vocale (pour la plupart des cas, ce numéro sera votre numéro de téléphone) et suivre les instructions vocales. En fonction de votre fournisseur de service/compagnie de téléphone, il se peut que vous deviez supprimer tous les messages de votre boîte vocale pour supprimer la notification. Vous pouvez également supprimer cette notification en appuyant et en maintenant la touche [#] jusqu'à l'émission d'une tonalité.

Généralités

Domages causés par un liquide

Problème	Cause et solution
Du liquide ou une autre forme d'humidité s'est infiltré dans le combiné/poste de base.	<ul style="list-style-type: none">• Débrancher l'adaptateur secteur et le cordon de ligne téléphonique du poste de base. Retirer les piles du combiné et laisser sécher pendant au moins 3 jours. Une fois le combiné/poste de base complètement sec, rebrancher l'adaptateur secteur et le cordon de ligne téléphonique. Insérer les piles et les recharger complètement avant d'utiliser l'appareil. Si le fonctionnement de l'appareil n'est pas adéquat, communiquer avec un centre de service agréé.

Attention :

- Afin d'éviter tout dommage irrévocable, ne pas utiliser un four à micro-ondes pour accélérer le séchage.

Dépannage de la connexion réseau

Problème	Cause et solution
La connexion ne s'établit pas.	<ul style="list-style-type: none">• Votre routeur sans fil est éteint ou ne fonctionne pas. Consulter le mode d'emploi de votre routeur sans fil.• Votre téléphone intelligent n'est pas connecté à votre routeur sans fil. Vérifier les réglages WiFi de votre téléphone intelligent. Consulter le mode d'emploi de votre téléphone intelligent.• Le SSID (nom du réseau sans fil), le type de sécurité ou le mot de passe du routeur sans fil a été changé. Reconfigurer le poste de base en suivant la procédure décrite dans "Configuration typique (DHCP)", p. 46 ou "Configuration simplifiée (WPS, DHCP)", p. 47.• Confirmer les réglages Wi-Fi et IP du poste de base en utilisant la procédure décrite dans "Confirmation de l'état du réseau", p. 48.• Si la fonction d'isolation du client de votre routeur sans fil (une fonction qui empêche les appareils sans fil connectés au même routeur sans fil de communiquer entre eux) est activée, votre poste de base et votre téléphone intelligent ne pourront pas communiquer. Consulter le mode d'emploi de votre routeur sans fil et vérifier que cette fonction est désactivée.• Les paramètres réseau du poste de base sont incorrects. Rétablir les paramètres réseau du poste de base (p. 48) et reconfigurer les paramètres du réseau.
Mon téléphone intelligent et d'autres appareils ne peuvent pas se connecter à Internet depuis que j'ai activé le mode répétition WiFi.	<ul style="list-style-type: none">• Ne pas utiliser le mode répétition Wi-Fi (p. 48) si vous avez déjà configuré un prolongateur de portée WiFi.

Généralités

Problème	Cause et solution
"Échec connexion" est affiché.	<p>Si vous avez sélectionné "Rechercher des réseaux" lors de la configuration du poste de base</p> <ul style="list-style-type: none">Vous avez entré le mauvais mot de passe lors de la configuration de la connexion au routeur sans fil du poste de base. Confirmer le mot de passe et ressayer. Si votre routeur sans fil est configuré pour utiliser un mot de passe hexadécimal, entrer le mot de passe correct en utilisant des chiffres (de 0 à 9) et des lettres (de a à f). <p>Si vous avez sélectionné "WPS (Configuration facile)" lors de la configuration du poste de base</p> <ul style="list-style-type: none">Votre routeur sans fil utilise le cryptage WEP. Configurer le routeur sans fil à utiliser un autre type de cryptage, tel que le cryptage WPA2-PSK (AES), et ressayer.Le "mode furtif" de votre routeur sans fil est activé, ou sa fonction "Diffusion SSID" est désactivée. Modifier ce paramètre avant de configurer la connexion au routeur sans fil du poste de base, puis rétablir ce paramètre quand cette connexion est établie. <p>Si vous avez configuré un routeur sans fil pour utiliser le filtrage des adresses MAC</p> <ul style="list-style-type: none">Vérifier que l'adresse MAC du poste de base a été ajoutée à la liste d'adresses MAC autorisées. Si le mode répétition WiFi du poste de base est activé, le poste de base a deux MAC adresses MAC ("Adr. MAC (Client)") et "Adresse MAC (AP)"). Ajouter les deux à la liste.
"Mot de passe faux" est affiché.	<ul style="list-style-type: none">Vous avez entré le mauvais mot de passe lors de la configuration de la connexion au routeur sans fil du poste de base. Confirmer le mot de passe et ressayer.
"Conflits d'adresses IP" est affiché.	<ul style="list-style-type: none">L'adresse IP attribuée au poste de base est aussi attribuée à un autre appareil connecté au réseau. Vérifier les paramètres d'adresse IP du poste de base et des autres appareils connectés au réseau.
"Impossible obtenir l'adresse IP" est affiché.	<ul style="list-style-type: none">Votre routeur sans fil ne prend pas en charge DHCP, ou la fonction DHCP de votre routeur sans fil est désactivée. Si votre routeur prend en charge DHCP, vérifier que sa fonction DHCP est activée. Si DHCP n'est pas disponible, régler manuellement les paramètres du poste de base. Consulter "Configuration évoluée (paramètres IP statiques)", p. 47.

Avis d'Industrie Canada et autres informations

AVIS :

Le présent matériel est conforme aux spécifications techniques d'Industrie Canada applicables au matériel terminal. Cette conformité est confirmée par le numéro d'enregistrement. Le sigle IC, placé devant le numéro d'enregistrement, signifie que l'enregistrement s'est effectué conformément à une déclaration de conformité et indique que les spécifications techniques d'Industrie Canada ont été respectées. Il n'implique pas qu'Industrie Canada a approuvé le matériel.

Pour sa propre protection, l'utilisateur doit s'assurer que tous les fils de mise à la terre de la source d'énergie électrique, des lignes téléphoniques et des canalisations d'eau métalliques, s'il y en a, sont raccordés ensemble. Cette précaution est particulièrement importante dans les régions rurales.

AVIS :

L'indice d'équivalence de la sonnerie (IES) assigné à chaque dispositif terminal indique le nombre maximal de terminaux qui peuvent être raccordés à une interface. La terminaison d'une interface téléphonique peut consister en une combinaison de quelques dispositifs, à la seule condition que la somme d'indices d'équivalence de la sonnerie de tous les dispositifs n'excède pas 5. L'indice d'équivalence de la sonnerie (IES) de cet appareil est : (inscrit sur le dessous de l'appareil).

AVIS :

L'utilisation de ce dispositif est autorisée seulement dans les conditions suivantes :
(1) il ne doit pas produire de brouillage et
(2) l'utilisateur du dispositif doit être prêt à accepter tout brouillage radioélectrique reçu, même si ce brouillage est susceptible de compromettre le fonctionnement du dispositif. Les communications effectuées au moyen de cet appareil ne sont pas nécessairement protégées des indiscretions.

Certains téléphones sans fil fonctionnent sur des fréquences pouvant entraîner le brouillage de téléviseurs et de magnétoscopes proches et que, afin de minimiser ou de prévenir un tel brouillage, il ne faudrait pas placer le poste de base à proximité de ces appareils; si l'on subit du brouillage, l'éloignement du poste de base réduirait ou éliminerait le brouillage dans la plupart des cas.

AVERTISSEMENT DE RISQUE D'EXPOSITION AU RAYONNEMENT RADIOFRÉQUENCE :

- Ce produit est conforme aux normes IC concernant les limites d'exposition au rayonnement radiofréquence en milieu non contrôlé.
- Pour assurer la conformité aux exigences IC concernant l'exposition au rayonnement RF, le poste de base doit être installé et opéré à une distance d'au moins 20 cm (8 po) ou plus de toute personne.
- Cet appareil ne doit pas être installé ni opéré de concert avec aucune autre antenne ni aucun autre émetteur.
- Lors du port de l'appareil, le combiné ne doit être utilisé qu'avec un accessoire non métallique. Les autres accessoires peuvent ne pas être conformes aux exigences IC concernant les limites d'exposition au rayonnement radiofréquence.

Généralités

Garantie

Panasonic Canada Inc.
5770 Ambler Drive, Mississauga, Ontario L4W 2T3
PRODUIT PANASONIC - GARANTIE LIMITÉE

PROGRAMME DE REMPLACEMENT

Panasonic Canada Inc. garantit que ce produit est exempt de défauts de matériaux et de main-d'œuvre dans un contexte d'utilisation normale pendant la période indiquée ci-après à compter de la date d'achat original et, dans l'éventualité d'une défectuosité, accepte, à sa discrétion, de (a) réparer le produit avec des pièces neuves ou remises à neuf, (b) remplacer le produit par un produit neuf ou remis à neuf d'une valeur équivalente ou (c) rembourser le prix d'achat. La décision de réparer, remplacer ou rembourser appartient à Panasonic Canada Inc.

Téléphones et accessoires

Un (1) an

La présente garantie n'est fournie qu'à l'acheteur original d'un des produits de marque Panasonic indiqués plus haut, ou à la personne l'ayant reçu en cadeau, vendu par un détaillant Panasonic agréé au Canada et utilisé au Canada. Le produit ne doit pas avoir été "vendu tel quel" et doit avoir été livré à l'état neuf dans son emballage d'origine.

POUR ÊTRE ADMISSIBLE AUX SERVICES AU TITRE DE LA PRÉSENTE GARANTIE, LA PRÉSENTATION D'UN REÇU D'ACHAT OU DE TOUTE AUTRE PIÈCE JUSTIFICATIVE DE LA DATE D'ACHAT ORIGINAL, INDIQUANT LE MONTANT PAYÉ ET LE LIEU DE L'ACHAT, EST REQUISE.

RESTRICTIONS ET EXCLUSIONS

La présente garantie COUVRE SEULEMENT les défaillances attribuables à un défaut des matériaux ou à un vice de fabrication et NE COUVRE PAS l'usure normale ni les dommages esthétiques. La présente garantie NE COUVRE PAS NON PLUS les dommages subis pendant le transport, les défaillances causées par des produits non fournis par Panasonic Canada Inc. ni celles résultant d'un accident, d'un usage abusif ou impropre, de négligence, d'une maintenance inadéquate, d'une mauvaise application, d'une altération, d'une installation ou de réglages imprécis, d'un mauvais réglage des contrôles de l'utilisateur, d'un mauvais entretien, de piles inadéquates, d'une surtension temporaire, de la foudre, d'une modification, de la pénétration de sable, de liquides ou d'humidité, d'une utilisation commerciale (dans un hôtel, un bureau, un restaurant ou tout autre usage par affaires ou en location), d'une réparation effectuée par une entité autre qu'un centre de service Panasonic agréé ou encore d'une catastrophe naturelle.

Les piles rechargeables sont couvertes par une garantie de quatre-vingt-dix (90) jours à compter de la date d'achat original.

CETTE GARANTIE LIMITÉE ET EXPRESSE REMPLACE TOUTE AUTRE GARANTIE, EXPRESSE OU IMPLICITE, INCLUANT LES GARANTIES IMPLICITES DU CARACTÈRE ADÉQUAT POUR LA COMMERCIALISATION ET UN USAGE PARTICULIER. PANASONIC CANADA INC. N'AURA D'OBLIGATION EN AUCUNE CIRCONSTANCE POUR TOUT DOMMAGE DIRECT, INDIRECT OU CONSÉCUTIF RÉSULTANT DE L'UTILISATION DE CE PRODUIT OU DÉCOULANT DE TOUTE DÉROGATION À UNE GARANTIE EXPRESSE OU IMPLICITE. (À titre d'exemples, cette garantie exclut les dommages relatifs à une perte de temps, le transport jusqu'à et depuis un centre de service agréé, la perte ou la détérioration de supports ou d'images, de données ou de tout autre contenu en mémoire ou enregistré. Cette liste n'est pas exhaustive et n'est fournie qu'à des fins explicatives.)

Certaines juridictions ne reconnaissent pas les exclusions ou limitations de dommages indirects ou consécutifs, ou les exclusions de garanties implicites. Dans de tels cas, les limitations stipulées ci-dessus peuvent ne pas être applicables. La présente garantie vous confère des droits précis; vous pourriez aussi avoir d'autres droits pouvant varier selon votre province ou territoire de résidence.

DEMANDE DE RENSEIGNEMENTS

Pour tout renseignement sur les produits et de l'assistance technique, visiter notre page de soutien client à :

www.panasonic.ca

Index

A Affichage

- Contraste : 24
- Couleur : 24
- Horloge : 24
- Langue : 11
- Mode d'affichage : 24
- Papier-peint : 24
- Rétroéclairage ACL : 24
- Affichage d'appel en attente : 14
- Ajustement de l'horodateur : 23
- Appel en attente : 14
- Appel en attente de luxe : 36
- Appels manqués : 35
- Avertisseur : 27

B Blocage d'appels : 29

- Premier coup de sonnerie : 30

C Calendrier : 32

- CID (Affichage du demandeur) : 37
- Codes de commandes directes : 21
- Combiné
 - Désenregistrement : 34
 - Enregistrement : 34
 - Localisateur : 10
 - Nom : 32
- Combinés supplémentaire : 33
- Composition rapide : 19
- Composition séquentielle : 19
- Conférence 3 voies : 15
- Conférence téléphonique : 15

D Date et heure : 12**E** Égaliseur : 15**G** Garde : 14

- Groupes : 18
- Guide de dépannage : 31

I Identification vocale du demandeur : 23, 35

- Intégration du téléphone intelligent
 - Connexion réseau : 57
 - État du réseau : 48
 - Mode répétition Wi-Fi : 48
 - Paramètres réseau : 46
 - Smartphone Connect application : 47
- Intercommunication : 15
- Intercommunication automatique : 16
- Interphone de surveillance de bébé : 30

L Langue du guide vocal : 11

- Liste des demandeurs : 37
- Localisateur de clés : 23, 26

M Messagerie vocale : 44, 49

- Messagerie vocale (MV) : 49
- Messages d'erreur : 50
- Mode de composition : 12
- Mode de nuit : 28
- Mode Éco : 9
- Mode ligne : 25
- Mode privé : 25
- Modification de la liste des demandeurs : 37

P Panne de courant : 9

- Partage des appels : 15
- Pause : 13
- Piles : 8, 9
- Pour faire des appels : 13
- Pour recevoir des appels : 13
- Prise automatique des appels : 13, 24
- Programme : 32

R Recomposition : 13

- Réducteur de bruit : 14

Répertoire : 17

Répondeur : 38

- Avis de nouveau message : 41
- Code de commande à distance : 43
- Commande à distance : 42
- Durée d'enregistrement : 44
- Économiseur de frais : 44
- Écoute des messages : 39, 43
- Filtrage des appels : 44
- Liste des messages : 40
- Message réponse : 38
- Message réponse seulement : 44
- Mise en/hors marche : 38
- Nombre de coups de sonnerie : 44
- Suppression des messages : 39, 40, 41, 43

S Service à impulsions/cadran : 14

- Service d'affichage du demandeur : 35

Silence : 14

Soutien client : 26

SP-PHONE (fonctionnement mains libres) : 13

Suramplificateur vocal : 14

T Tonalité de la sonnerie : 23

- Tonalité des touches : 24
- Touche commutateur : 14, 25
- Transfert d'appels : 15
- Type de commande : 10

U Utilisation temporaire de la composition par tonalité : 14**V** Volume

- Haut-parleur : 13



Index

Récepteur : 13
Sonnerie (Combiné) : 13, 23
Sonnerie (Poste de base) : 13

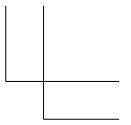
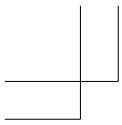

Notes

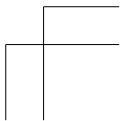
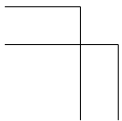
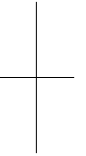
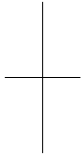

Pour référence ultérieure

Il est recommandé de conserver dans un dossier les renseignements suivants pour toute demande de réparation sous garantie.

N° de série	Date d'achat
(inscrit sur le dessous de l'appareil)	
Nom et adresse du détaillant	

Joindre votre reçu d'achat ici.

Panasonic Canada Inc.
5770 Ambler Drive, Mississauga, Ontario L4W 2T3

© Panasonic System Networks Co., Ltd. 2013

Imprimé en Chine



PNQX6461YA

PNQX6461YA TT1213KT1024 (E)