

Panasonic®

Operating Instructions
42"/46"/50" Class 1080p Plasma HDTV
(41.6/46.0/49.9 inches measured diagonally)

Manual de instrucciones

Television de alta definición de 1080p y clase 42"/46"/50" de Plasma
(41,6/46,0/49,9 pulgadas medidas diagonalmente)

Model No. **TH-42PZ80U**
Número de modelo **TH-46PZ80U**
TH-50PZ80U

Quick Start Guide

(See page 6-15)

Guía de inicio rápido

(vea la página 6-15)



- For assistance (U.S.A.), please call:
1-888-VIEW-PTV (843-9788)
or visit us at www.panasonic.com/contactinfo
- For assistance (Puerto Rico), please call:
787-750-4300
or visit us at www.panasonic.com
- For assistance (Canada), please call:
1-866-330-0014
or visit us at www.vieraconcierge.ca
- Para solicitar ayuda (EE.UU.), llame al:
1-888-VIEW-PTV (843-9788)
ó visítenos en www.panasonic.com/contactinfo
- Para solicitar ayuda (Puerto Rico), llame al:
787-750-4300
ó visítenos en www.panasonic.com

HDMI™
HIGH-DEFINITION MULTIMEDIA INTERFACE

HDTV

**SD
HG**

VIERA Link™

English

Please read these instructions before operating your set and retain them for future reference.
The images shown in this manual are for illustrative purposes only.

Español

Lea estas instrucciones antes de utilizar su televisor y guárdelas para consultarlas en el futuro.
Las imágenes mostradas en este manual tienen solamente fines ilustrativos.

TQB2AA0777

Turn your own living room into a movie theater!
Experience an amazing level of multimedia excitement



SDHC Logo is a trademark.



GalleryPlayer®

GalleryPlayer and the GalleryPlayer Logo are trademarks of GalleryPlayer, Inc.

HDAVI Control™

HDAVI Control™ is a trademark of Matsushita Electric Industrial Co., Ltd.



HIGH-DEFINITION MULTIMEDIA INTERFACE

HDMI, the HDMI logo and High-Definition Multimedia Interface are trademarks or registered trademarks of HDMI Licensing LLC.



VIERA Link™ is a trademark of Matsushita Electric Industrial Co., Ltd.

Contents

Please read before using the unit

- Safety Precautions 4
- Notes 5

Quick Start Guide

- Accessories/Optional Accessory 6
- Basic Connection 9
- Identifying Controls 13
- First Time Setup 14

Enjoy your TV!

Basic Features

- Watching TV 16
- Viewing from SD Card 18
- Watching Videos and DVDs 20

Advanced Features

- How to Use Menu Functions
(picture, sound quality, etc.) 22
- VIERA Link™ “HDMI Control™” 26
- Lock 30
- Editing and Setting Channels 32
- Closed Caption 34
- Input Labels/Monitor Out 35
- Using Timer 36
- Recommended AV Connections 37

FAQs, etc.

- Ratings List for Lock 39
- Technical Information 40
- Care and Cleaning 43
- FAQ 44
- Specifications 46
- Limited Warranty (for U.S.A.) 47
- Customer Services Directory (for U. S. A.) 48
- Limited Warranty (for Canada) 49

Enjoy rich multimedia

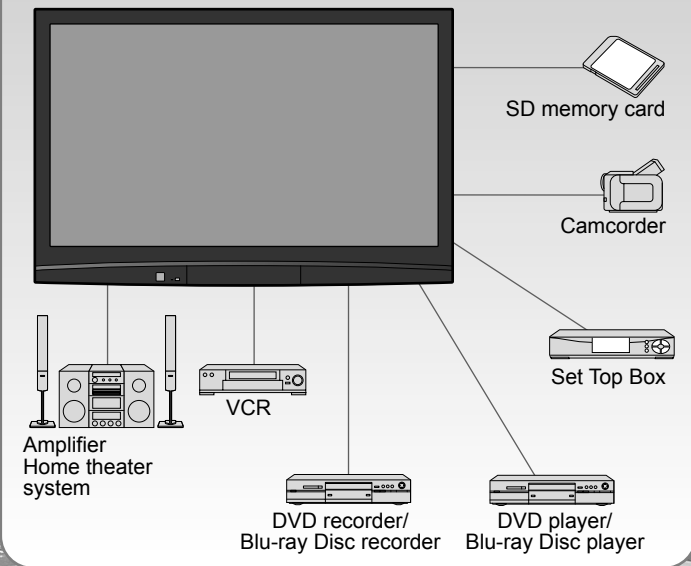



Manufactured under license from Dolby Laboratories.
DOLBY and the double-D symbol are trademarks of Dolby Laboratories.

EZ Sync™

EZ Sync™ is a trademark of Matsushita Electric Industrial Co., Ltd.

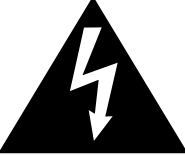
Safety Precautions

	CAUTION RISK OF ELECTRIC SHOCK DO NOT OPEN	
WARNING: To reduce the risk of electric shock, do not remove cover or back. No user-serviceable parts inside. Refer servicing to qualified service personnel.		

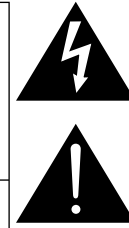

The lightning flash with arrowhead within a triangle is intended to tell the user that parts inside the product are a risk of electric shock to persons.

The exclamation point within a triangle is intended to tell the user that important operating and servicing instructions are in the papers with the appliance.

WARNING: To reduce the risk of fire or electric shock, do not expose this apparatus to rain or moisture. Do not place liquid containers (flower vase, cups, cosmetics, etc.) above the set (including on shelves above, etc.).

Important Safety Instructions

- 1) Read these instructions.
- 2) Keep these instructions.
- 3) Heed all warnings.
- 4) Follow all instructions.
- 5) Do not use this apparatus near water.
- 6) Clean only with dry cloth.
- 7) Do not block any ventilation openings. Install in accordance with the manufacturer's instructions.
- 8) Do not install near any heat sources such as radiators, heat registers, stoves, or other apparatus (including amplifiers) that produce heat.
- 9) Do not defeat the safety purpose of the polarized or grounding-type plug. A polarized plug has two blades with one wider than the other. A grounding type plug has two blades and a third grounding prong. The wide blade or the third prong are provided for your safety. If the provided plug does not fit into your outlet, consult an electrician for replacement of the obsolete outlet.
- 10) Protect the power cord from being walked on or pinched particularly at plugs, convenience receptacles, and the point where they exit from the apparatus.
- 11) Only use attachments / accessories specified by the manufacturer.
- 12) Use only with the cart, stand, tripod, bracket, or table specified by the manufacturer, or sold with the apparatus. When a cart is used, use caution when moving the cart / apparatus combination to avoid injury from tip-over. 
- 13) Unplug this apparatus during lightning storms or when unused for long periods of time.
- 14) Refer all servicing to qualified service personnel. Servicing is required when the apparatus has been damaged in any way, such as power-supply cord or plug is damaged, liquid has been spilled or objects have fallen into the apparatus, the apparatus has been exposed to rain or moisture, does not operate normally, or has been dropped.
- 15) To prevent electric shock, ensure the grounding pin on the AC cord power plug is securely connected.

FCC STATEMENT

This equipment has been tested and found to comply with the limits for an Other Class B digital device, pursuant to Part 15 of the FCC Rules. These limits are designed to provide reasonable protection against harmful interference in a residential installation. This equipment generates, uses and can radiate radio frequency energy and, if not installed and used in accordance with the instructions, may cause harmful interference to radio communications. However, there is no guarantee that interference will not occur in a particular installation. If this equipment does cause harmful interference to radio or television reception, which can be determined by turning the equipment off and on, the user is encouraged to try to correct the interference by one or more of the following measures:

- Reorient or relocate the receiving antenna.
- Increase the separation between the equipment and receiver.
- Connect the equipment into an outlet on a circuit different from that to which the receiver is connected.
- Consult the Panasonic Service Center or an experienced radio/TV technician for help.

FCC Caution:

To assure continued compliance, follow the attached installation instructions and use only shielded interface cables when connecting to peripheral devices. Any changes or modifications not expressly approved by Panasonic Corp. of North America could void the user's authority to operate this device.

Responsible Party: Panasonic Corporation of North America
One Panasonic Way, Secaucus, NJ 07094
Contact Source: Panasonic Consumer Electronics Company
1-888-VIEW-PTV (843-9788)
email: consumerproducts@panasonic.com

CANADIAN NOTICE:

For Model TH-42PZ80U, TH-46PZ80U, TH-50PZ80U
This Class B digital apparatus complies with Canadian ICES-003.

WARNING

Small parts can present choking hazard if accidentally swallowed.
 Keep small parts away from young children.
 discard unneeded small parts and other objects, including packaging materials and plastic bags/sheets to prevent them from being played with by young children, creating the potential risk of suffocation.

Set up

Do not place the Plasma TV on sloped or unstable surfaces.

- The Plasma TV may fall off or tip over.
- Do not place any objects on top of the Plasma TV.
- If water spills onto the Plasma TV or foreign objects get inside it, a short-circuit may occur which could result in fire or electric shock. If any foreign objects get inside the Plasma TV, please consult an Authorized Service Center.

This Plasma TV is for use only with the following optional accessories. Use with any other type of optional accessories may cause instability which could result in the possibility of injury. (All of the following accessories are manufactured by Matsushita Electric Industrial Co., Ltd.)

- Wall-hanging bracket (Vertical) TY-WK42PV3U, TY-WK42PV4W
- Wall-hanging bracket (Angled) TY-WK42PR3U, TY-WK42PR4W

Always be sure to ask a qualified technician to carry out set-up.

- Two or more people are required to install and remove the television. If two people are not present, the television may be dropped, and personal injury may result.

Transport only in upright position!

- Transporting the unit with its display panel facing upright or downward may cause damage to the internal circuitry.

AC Power Supply Cord

The Plasma TV is designed to operate on 120 V AC, 60 Hz. Securely insert the power cord plug as far as it will go.

- If the plug is not fully inserted, heat may be generated which could cause fire. If the plug is damaged or the wall socket plate is loose, they should not be used.

The included power cord is for use with this unit only.

Do not use any power cord other than that provided with this TV.

- Doing so may cause fire or electric shocks.
- Do not handle the power cord plug with wet hands.
- Doing so may cause electric shocks.

Do not do anything that might damage the power cable. When disconnecting the power cable, hold the plug, not the cable.

- Do not make any modifications to, place heavy objects on, place near hot objects, heat, bend, twist or forcefully pull the power cable. Doing so may cause damage to the power cable which can cause fire or electric shock. If damage to the cable is suspected, have it repaired at an Authorized Service Center.

If problems occur during use

If a problem occurs (such as no picture or no sound), or if smoke or an abnormal odor is detected from the Plasma TV, unplug the power cord immediately.

- Continued use of the TV under these conditions might cause fire or permanent damage to the unit. Have the TV evaluated at an Authorized Service Center. Servicing of the TV by any unauthorized personnel is strongly discouraged due to its high voltage dangerous nature.

If water or foreign objects get inside the Plasma TV, if the Plasma TV is dropped, or if the cabinet becomes damaged, disconnect the power cord plug immediately.

- A short may occur, which could cause fire. Contact an Authorized Service Center for any repairs that need to be made.

CAUTION

Do not cover the ventilation holes.

- Doing so may cause the Plasma TV to overheat, which can cause fire or damage to the Plasma TV.

Leave a space of 3 15/16" (10 cm) or more at the top, left and right, and 2 3/4" (7 cm) or more at the rear.

When using the pedestal, keep the space between the bottom of the TV and the floor surface.

When using the Plasma TV

Be sure to disconnect all cables before moving the Plasma TV.

- Moving the TV with its cables attached might damage the cables which, in turn, can cause fire or electric shock.

Disconnect the power plug from the wall outlet as a safety precaution before carrying out any cleaning.

- Electric shocks can result if this is not done.

Clean the power cable regularly to prevent it from becoming dusty.

- Built-up dust on the power cord plug can increase humidity which might damage the insulation and cause fire. Unplug the cord from the wall outlet and clean it with a dry cloth.

This Plasma TV radiates infrared rays; therefore, it may affect other infrared communication equipment.

Install your infrared sensor in a place away from direct or reflected light from your Plasma TV.

Do not climb up onto the television or use it as a step.

(Young children should be made particularly aware of this caution.)

- If the unit falls over or becomes damaged through misuse, injury may result.

The TV will still consume some power as long as the power cord is inserted into the wall outlet.

Notes

Do not display a still picture for a long time

This causes the image to remain on the plasma screen ("Image retention"). This is not considered a malfunction and is not covered by the warranty.

Typical still images

- Channel number and other logos
- Image displayed in 4:3 mode
- SD Card photo
- Video game
- Computer image



To prevent "Image retention", the screen saver is automatically activated after a few minutes if no signals are sent or no operations are performed. (p. 45)

Set up

- Do not place the unit where it's exposed to sunlight or other bright light (including reflections).
- Use of some types of fluorescent lighting may reduce the remote control's transmission range.

Accessories/Optional Accessory

Accessories

Check you have all the items shown.

Accessories

- Remote Control Transmitter
- N2QAYB000221



- Batteries for the Remote Control Transmitter (2)
- AA Battery

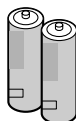

- Antenna Adapter
- F-Type for 5C-2V

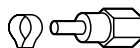

- Cable clampers (2)

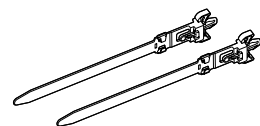

- AC cord

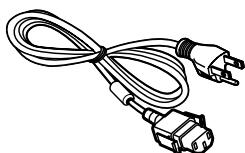

- Pedestal
- TBLX0036 (TH-42PZ80U)
- TBLX0037 (TH-46PZ80U, TH-50PZ80U)

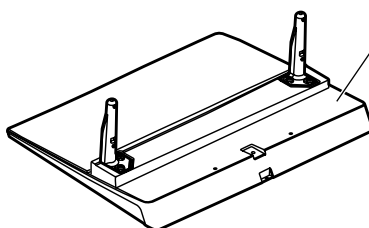

How to assemble (p.7)

- Operating Instructions

- Product Registration Card (U.S.A.)

- Quick Setup Guide

- Customer Care Plan Card (U.S.A.)

(For viewing HD programming)

Optional Accessory

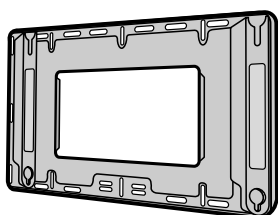

Wall-hanging bracket (vertical)

- TY-WK42PV3U
- TY-WK42PV4W

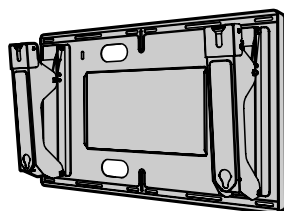

(angle)

- TY-WK42PR3U
- TY-WK42PR4W

Note

- In order to maintain the TV's performance and safety, be absolutely sure to ask your dealer or a licensed contractor to secure the wall-hanging brackets.
- Carefully read the instructions accompanying the plasma TV stand or pedestal, and be absolutely sure to take steps to prevent the TV from tipping over.
- Handle the TV carefully during installation since subjecting it to impact or other forces may cause its panel to crack.

Installing the remote's batteries

1

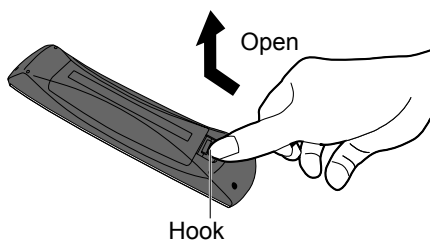

2

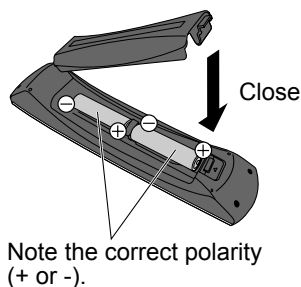

Caution

- Incorrect installation may cause battery leakage and corrosion, resulting in damage to the remote control.
 - Do not mix old and new batteries.
 - Do not mix different battery types (such as alkaline and manganese batteries).
 - Do not use rechargeable (Ni-Cd) batteries.
- Do not burn or break batteries.

Attaching the pedestal to TV

Assembling the pedestal

- Fix securely with assembly screws (A). (Total 4 screws)
- Tighten screws firmly.

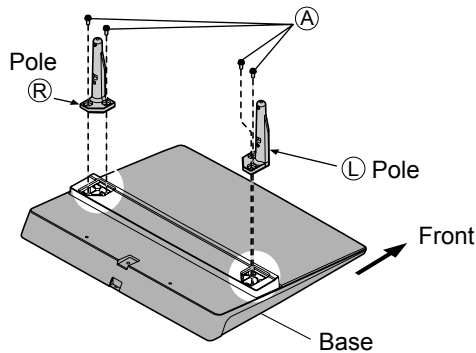

Set-up

- Carry out work on a horizontal and level surface.
- Tighten screws firmly.

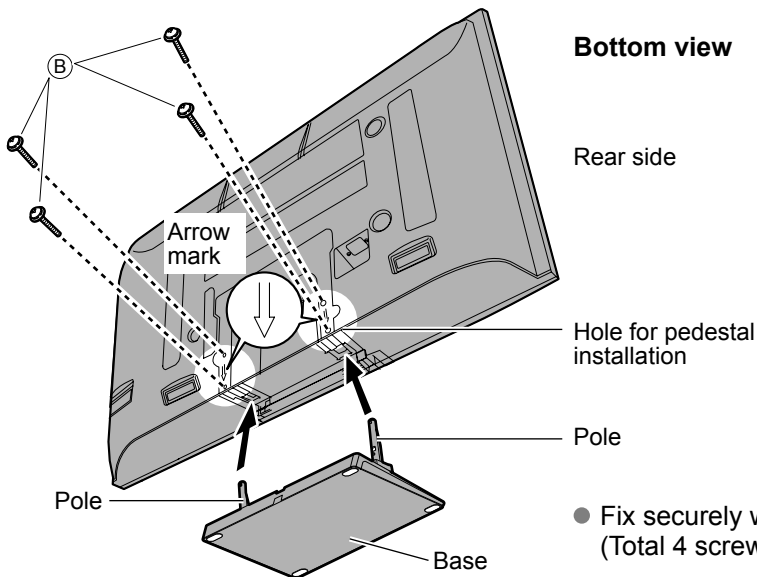

Bottom view

Rear side

Hole for pedestal installation

Pole

Pole

Base

- Fix securely with assembly screws (B). (Total 4 screws)

Accessories

Assembly screws
(4 of each)



M5 x 18 (Silver)



M5 x 25 (Black)

Poles (2)

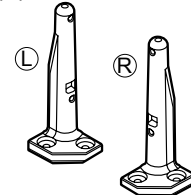

- L or R is printed at the bottom of the poles.

Base (1)

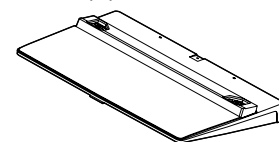

Warning

Do not disassemble or modify the pedestal.

- Otherwise the TV may fall over and become damaged, and personal injury may result.

Caution

Do not use any other TV and displays.

- Otherwise the TV may fall over and become damaged, and personal injury may result.

Do not use the pedestal if it becomes warped or physically damaged.

- If you use the pedestal when it is physically damaged, personal injury may result. Contact your nearest Panasonic Dealer immediately.

During set-up, make sure that all screws are securely tightened.

- If sufficient care is not taken to ensure screws are properly tightened during assembly, the pedestal will not be strong enough to support the TV, and it might fall over and become damaged, and personal injury may result.

Accessories/Optional Accessory (Continued)

AC cord connection

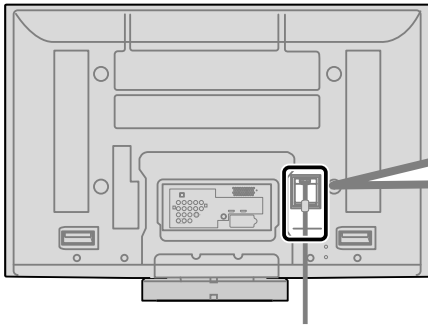

To attach

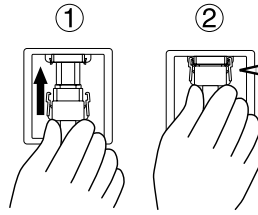

Insert it firmly until the tabs on both sides click into place.

To remove

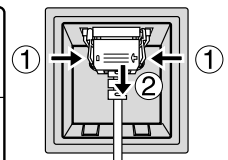

Keep pushing both side snaps

Cable Binding Instructions

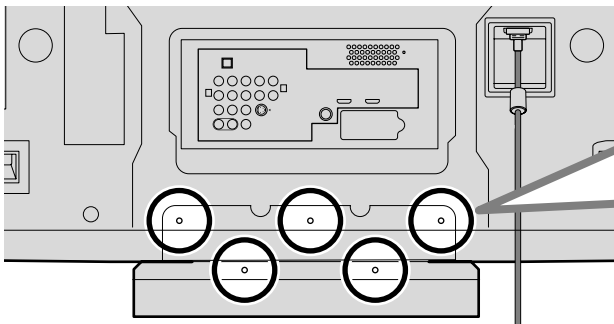

To attach

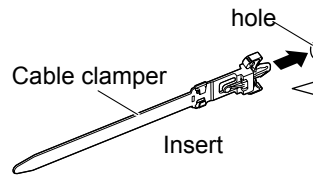

To remove

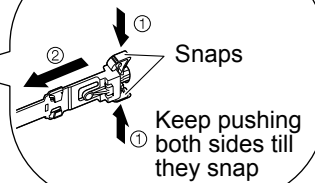

Keep pushing both sides till they snap

To bundle

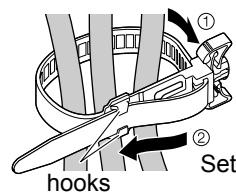

To loosen

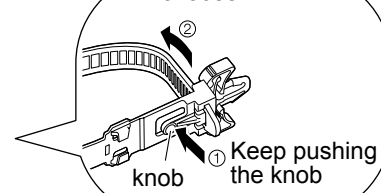

Keep pushing the knob

- Do not bundle the RF cable and AC cord together (could cause distorted image).
- Fasten the cables with the Cable clammer as necessary.
- When using the optional accessories, follow their assembly manuals to fix cables.

Reference of connection

Antenna terminal

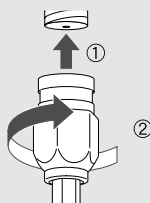

- Firmly tighten by hand.

Pin terminals

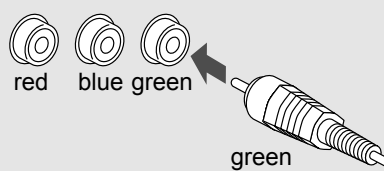

- Match colors of plugs and terminals.
- Insert firmly.

HDMI terminal

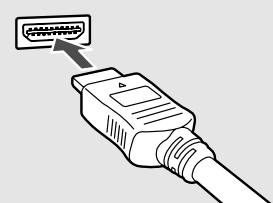

- Insert firmly.

Basic Connection

Example 1 Connecting Antenna (To watch TV)

TV

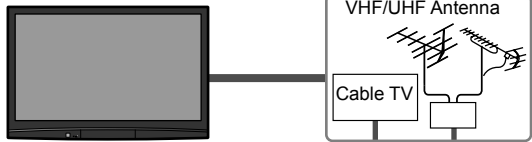

VHF/UHF Antenna

- NTSC (National Television System Committee): Conventional broadcasting
- ATSC (Advanced Television Systems Committee): Digital TV Standards include digital high-definition television (HDTV), standard-definition television (SDTV), data broadcasting, multi-channel surround-sound audio and interactive television.

To connect the antenna terminal and Cable Box

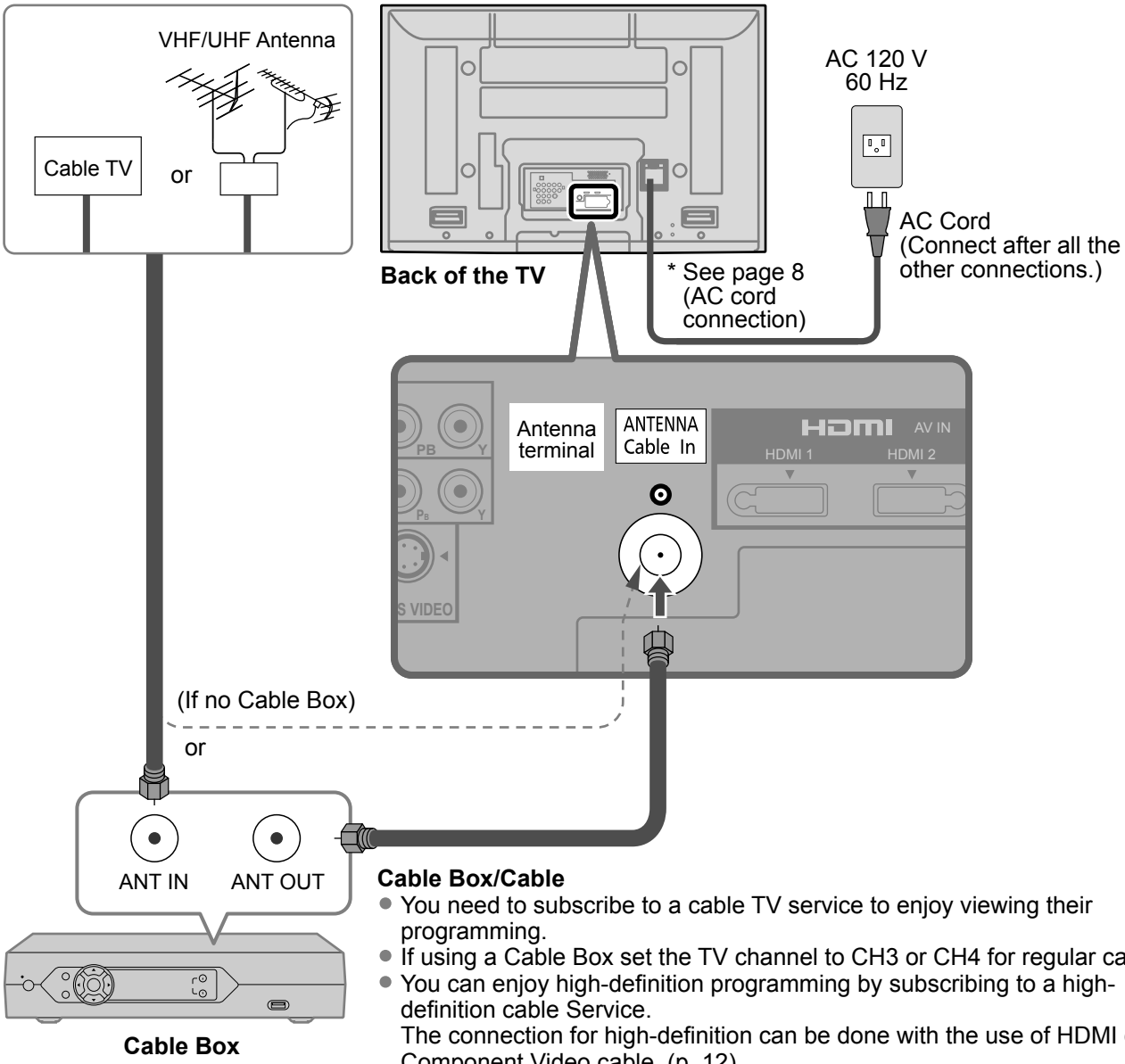

Cable Box/Cable

- You need to subscribe to a cable TV service to enjoy viewing their programming.
- If using a Cable Box set the TV channel to CH3 or CH4 for regular cable.
- You can enjoy high-definition programming by subscribing to a high-definition cable Service. The connection for high-definition can be done with the use of HDMI or Component Video cable. (p. 12)
- To view high-definition programming select the correct video input. (p. 20)

Note

- Not all cables and external equipment shown in this book are supplied with the TV.
- For the details of the external equipment's connections, please refer to the operating manuals for the equipment.
- When disconnecting the power cord, be absolutely sure to disconnect the power cord plug from the wall outlet first.
- For additional assistance, visit us at: www.panasonic.com
www.panasonic.ca

Basic Connection (Continued)

Example 2 Connecting DVD recorder (VCR) (To record/playback)

TV



DVD Recorder

If this source has higher resolution through interlace or progressive signal, connection can be done with the use of Component Video or HDMI cable. (p. 12)

VCR

Connection can be done with the use of an RF cable and Composite Video/S Video cable. (p. 12)

To connect the antenna terminal and DVD recorder or VCR

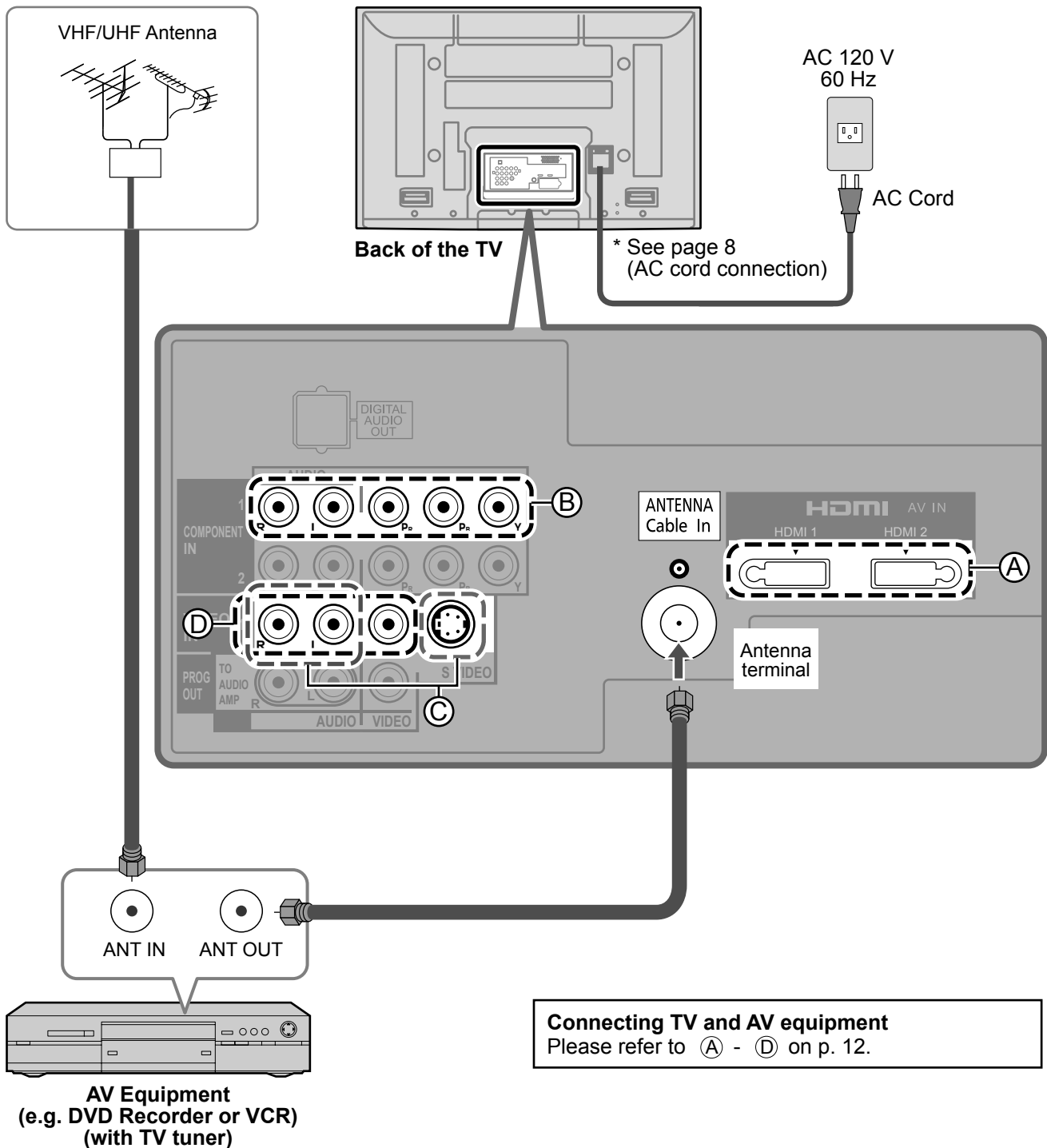

Example 3 Connecting DVD recorder (VCR) and satellite receiver

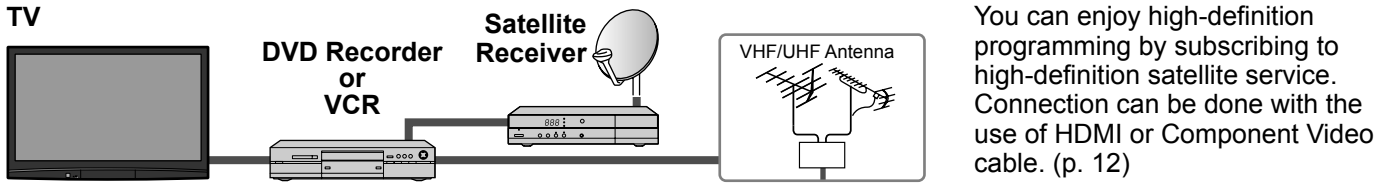

To connect the antenna terminal and Satellite Receiver and DVD recorder or VCR

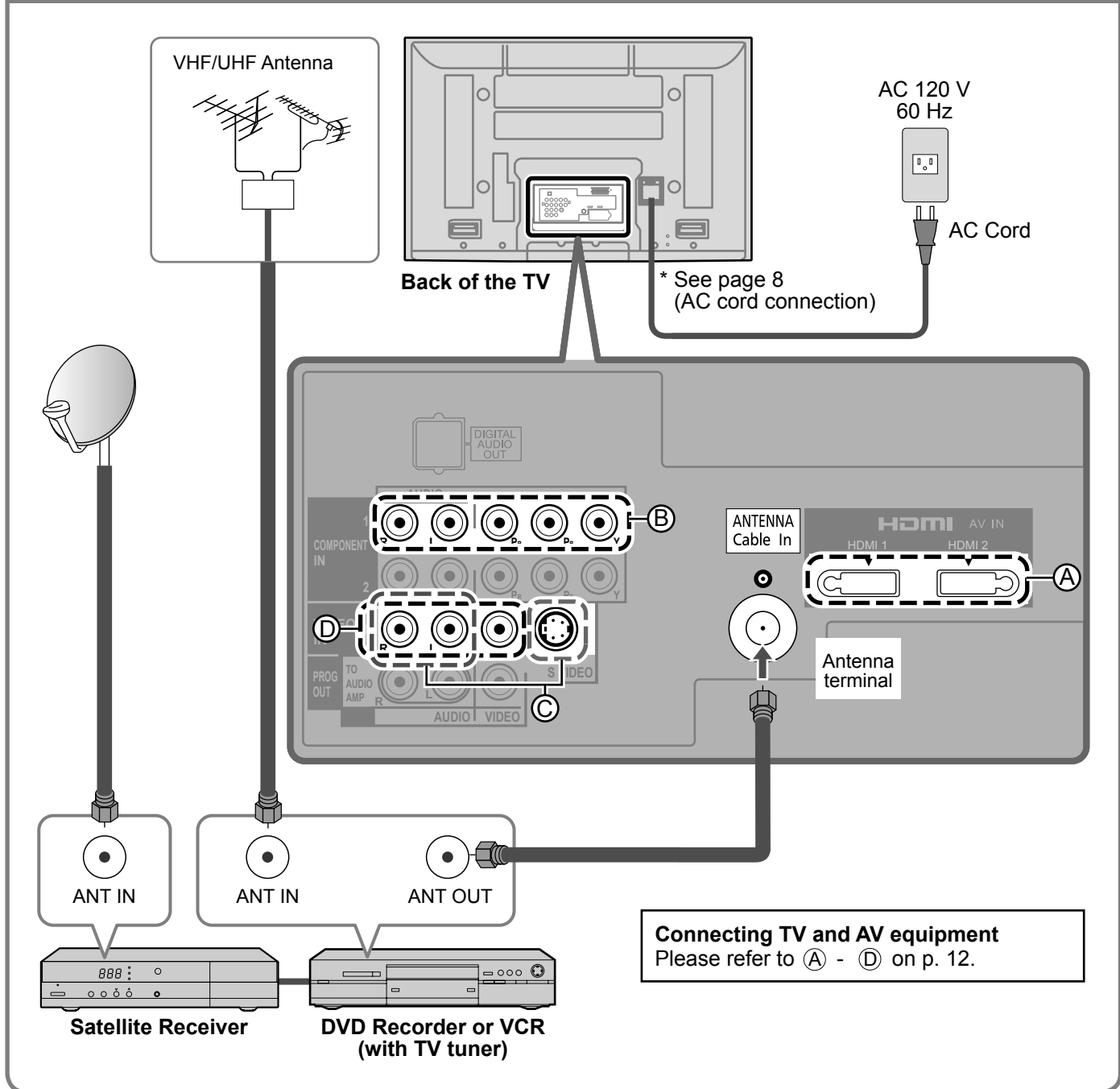

Note

- For details of external equipment connections, please refer to the operating manuals for the equipment.

Basic Connection (Continued)

AV cable connections

High-Definition

A To use HDMI terminals

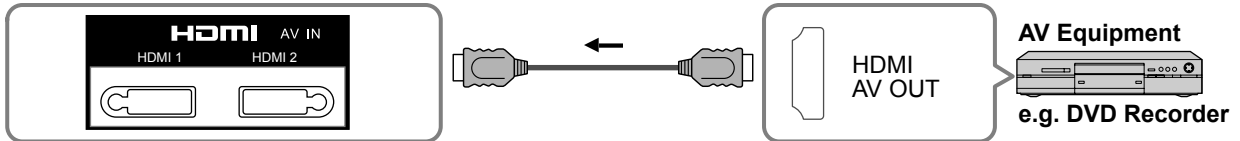

- Connecting to HDMI terminals will enable you to enjoy high-definition digital images and high-quality sound.
- For “VIERA Link™ connections”, please refer to p. 38.

B To use COMPONENT terminals

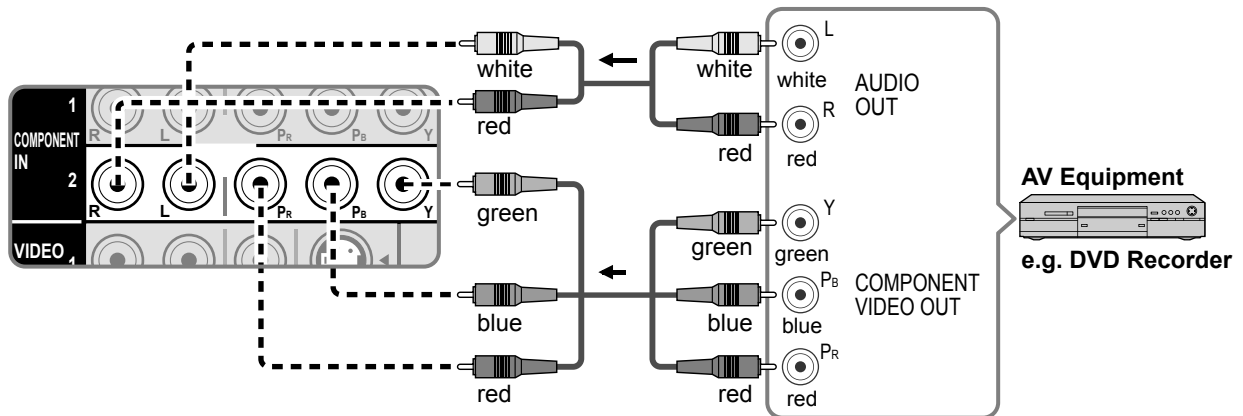

- Recorders may also be connected to COMPOSITE or S VIDEO terminals. (see below)

Standard-Definition

C To use S VIDEO terminals

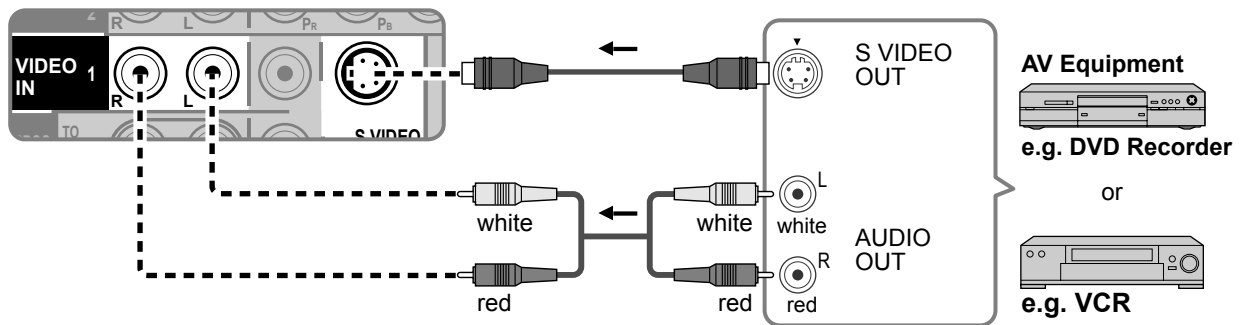

D To use COMPOSITE terminals

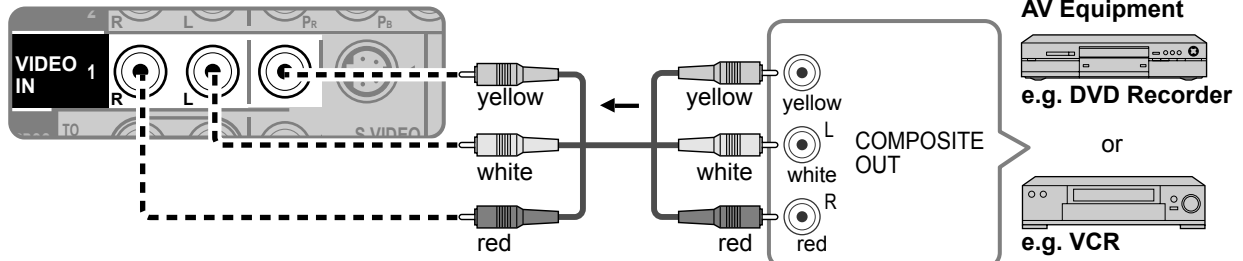

- The S Video input will override the composite video signal when S Video cable is connected. Connect either S Video or Video cable.
- Connecting to S VIDEO terminals will enable you to enjoy greater picture quality than using Composite terminals.

Note

- Some programs contain a copyright protection signal to prevent recording.
- When the copyright protection program is displayed, do not connect the other TV monitor through a VCR. Video signals fed through VCRs may be affected by copyright protection systems and the picture will be distorted on the other TV monitor.
- For the details of the external equipment's connections, please refer to the operating manuals of this equipment.

Identifying Controls

TV controls/indicators

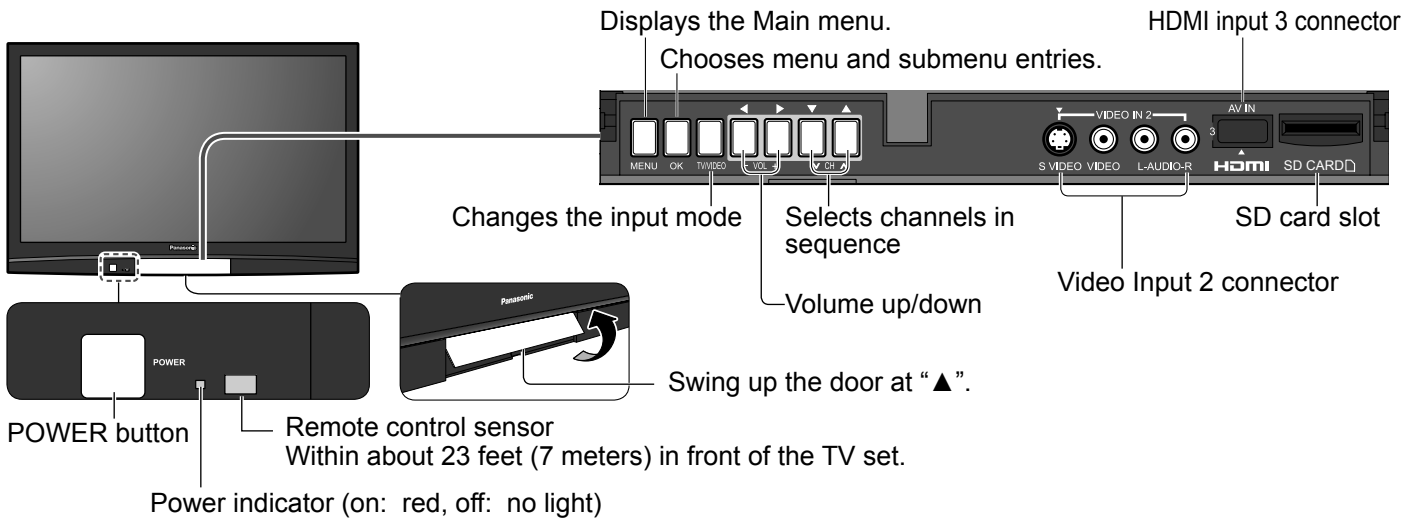

Note

- The TV consumes a limited amount of power as long as the power cord is inserted into the wall outlet.

Remote control

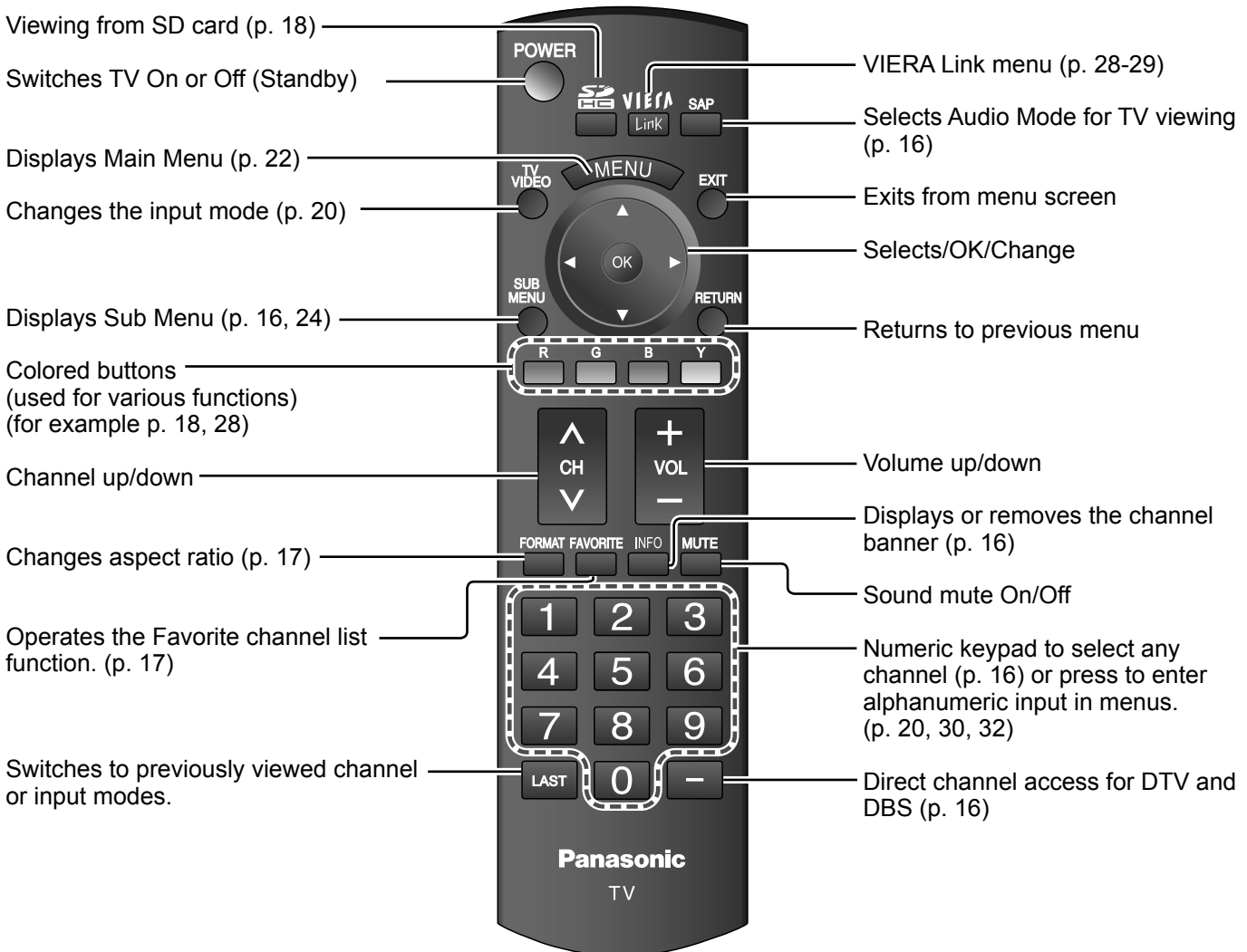

First Time Setup

“First time setup” is displayed only when the TV is turned on for the first time after the power cord is inserted into a wall outlet and when “Auto power on” (p. 24-25) is set to “No”.

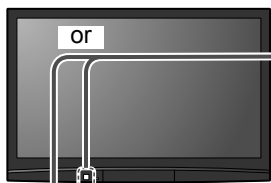

1

Turn the TV On with the POWER button

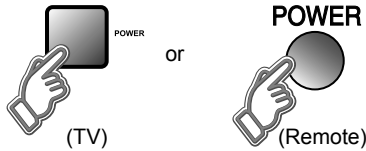

Be sure to select “Home” (Normal display mode)

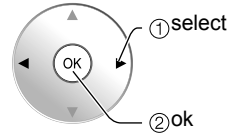
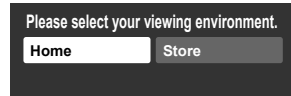

- This setting will be skipped next time.
- If you select “Store”, “First time setup” will not be displayed. In case you select “Store” by mistake, unplug the TV and plug it again. Then, set to “Home” next time.
- This selection screen is displayed when “Store” is selected.

2

Select your language

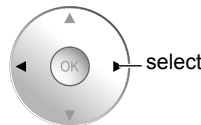
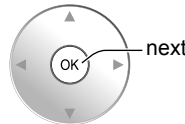
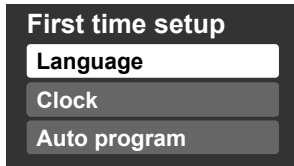

→ English ↔ Español ↔ Français ←

RETURN



Go back to previous screen.

Press to exit from a menu screen

EXIT



Press to return to the previous screen

RETURN



Note

- To change setting (Language/Clock/ Auto program) later, go to Menu screen (p. 24)

3

Adjust the clock

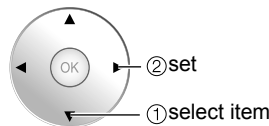
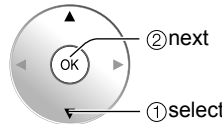
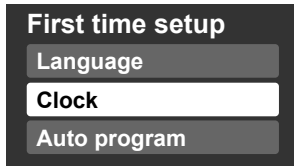

RETURN



Go back to previous screen.

- Year: Select the year
- Month: Select the month
- Day: Select the day
- Hour: Adjust the hour
- Minute: Adjust the minute



4 Auto channel setup

① Select "Auto program"

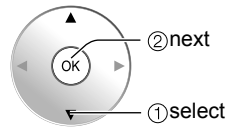
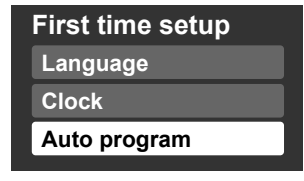

② Select "ANT in"

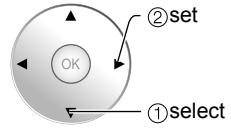
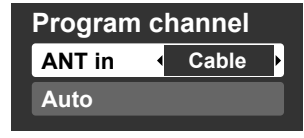

ANT in
Cable: Cable TV
Antenna: Antenna

③ Select "Auto"

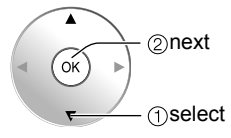
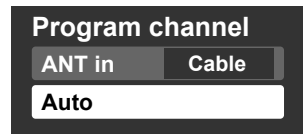

④ Select scanning mode (ALL channels/Analog only/Digital only)

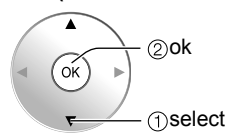
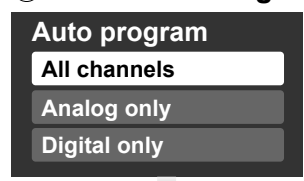

■ Press to exit from a menu screen

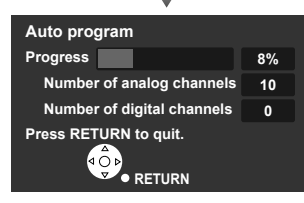

Start scanning the channels

- Available channels (analog/digital) are automatically set.
- All channels: Scans digital and analog channels
- Analog only: Scans Analog channels only
- Digital only: Scans Digital channels only

⑤ Confirm registered channels

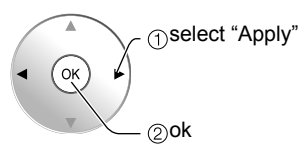
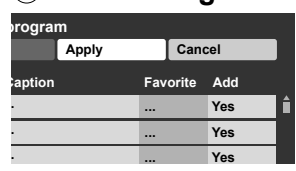

- If OK is not pressed after selecting "Apply", the channels will not be saved. The channel will be saved when no operation is performed for 60 seconds and the "Manual program" menu will also exit automatically.
- If you perform scanning more than twice, previously saved channels are erased.

Note

- About broadcasting systems
 - Analog (NTSC):** Conventional broadcasting
 - Digital (ATSC):** New programming that allows you to view more channels featuring high-quality video and sound

Watching TV

Connect the TV to a cable box/cable, set-top-box, satellite box, or antenna cable (p. 9-12)

To watch TV and other functions

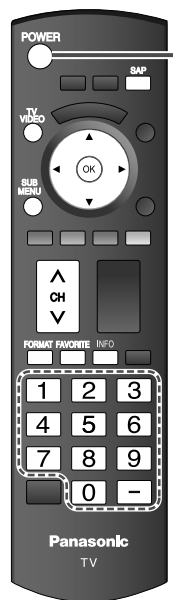

1 Turn power on

POWER

or (TV)

Note

- If the mode is not TV, press and select TV. (p. 20)

2 Select a channel number

up or down

or

(TV)

■ **To directly input the digital channel number**

■ When tuning to a digital channel, press the button to enter the minor number in a compound channel number.

example: CH15-1:

■ **Other Useful Functions** (Operate after 2)

Listen with SAP (Secondary Audio Program)

■ **Select Audio Mode for watching TV**

SAP

- **Digital mode**
Press SAP to select the next audio track (if available) when receiving a digital channel.
- **Analog mode**
Press SAP to select the desired audio mode.
• Each press of SAP will change the audio mode. (Stereo/SAP/Mono)

Display the SUB MENU

■ **Press SUB MENU to show sub menu screen.** (p. 24)
This menu consists of shortcuts to convenient functions.

SUB MENU

Information Recall

■ **Displays or removes the channel banner.**

INFO

Channel: 15-2 ABC-HD | THE NEWS | 12:30 PM

Station identifier: ABC-HD | SAP indication: SAP | Signal resolution: 1080i | Picture mode: Standard | Aspect ratio: 4:3 | Sleep timer remaining time: 30

Closed caption: CC | Rating Level: TV-G

Change aspect ratio

■ Press **FORMAT** to cycle through the aspect modes. (p. 40)

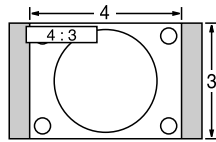

- 480i, 480p: FULL/JUST/4:3/ZOOM
- 1080p, 1080i, 720p: FULL/H-FILL/JUST/4:3/ZOOM

Call up a favorite channel



■ FAVORITE

Channel numbers registered in Favorite are displayed on the favorite tune screen. Select the desired broadcast station with the cursor or use number buttons. (see below)

Note

- Reselect "Cable" or "Antenna" in "ANT in" of "Program channel" to switch the signal reception between cable TV and antenna. (p. 15, 33)
- The channel number and volume level remain the same even after the TV is turned off.

Favorite Feature

■ Set Favorite Feature

1 Display the SUB MENU.

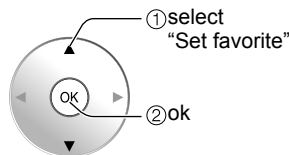
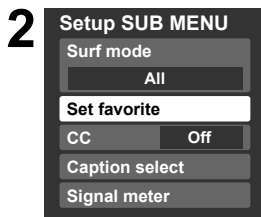
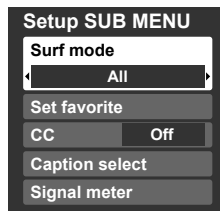
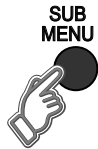

• Press FAVORITE repeatedly to change between pages (1/3, 2/3, 3/3, or exit).

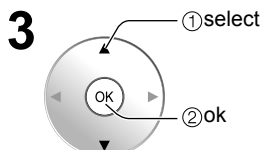

Press ▲▼ to highlight a position on the list. Then, press OK to save the displayed channel in that position.

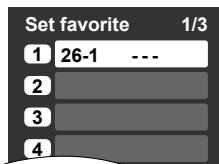

• You can also use the NUMBER buttons (1-9 and 0) to select a list number (1-9 and 0). By doing so, the displayed channel will be saved on that list number without pressing OK.

● To delete a favorite channel

A saved channel can be removed from the list by holding down OK while its position is highlighted.

● To change the page

Pressing ◀ changes the page backward.

Pressing ▶ changes the page forward.

■ Use Favorite Feature

1 FAVORITE



Press FAVORITE.

- Press FAVORITE repeatedly to change between pages (1/3, 2/3, 3/3, or exit).

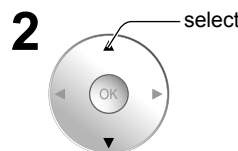
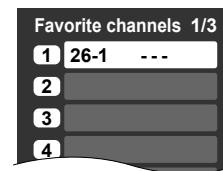

Press ▲▼ or a Numbered key (1-9 and 0) to highlight a channel on the list.

- Selecting a channel number from the list with the number button will display the channel directly.

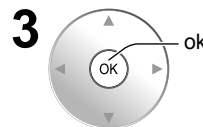

Press OK to display the highlighted channel.

Viewing from SD Card

You can view photos taken with a digital camera or digital video camera and saved on an SD card.
(Media other than SD Cards may not be reproduced properly.)

Photo viewer

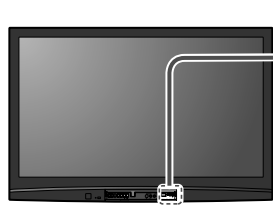

1

Insert the SD card and select "Play SD card now"

- "SD card setting" will be displayed automatically each time a SD card is inserted for the first time.

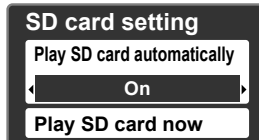

Play SD card automatically: Set it to playback the data when SD card is inserted.

- On:** When SD card is inserted, the data play automatically from next time.
- Off:** The data can be played manually.

Press the SD key or select "SD card" on the Menu.

- You can skip this step when "Play SD card now" is selected or "On" is set in "Play SD card automatically" setting.



2

Select the data to be viewed

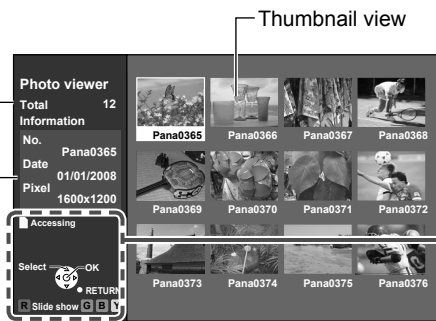

Selected picture information is displayed.
No.: Image number or file name is displayed.
Date: Date of recording is displayed.
Pixel: Display resolution is displayed.

Total number of images

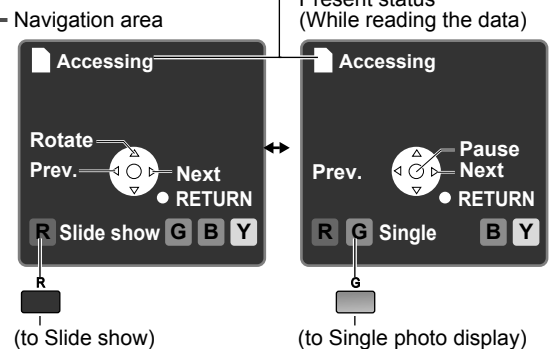
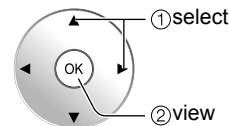

Note

- Depending on the JPEG format, "Information" contents may not be displayed correctly. Refer to p. 41 (Data format for SD card browsing) for details.

Press to exit from a menu screen



Press to return to the previous screen



3

View



Displays one at a time

Navigation area

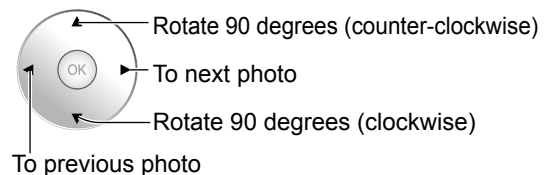

- To display/hide Navigation area → INFO

SD Card

- Insert the card

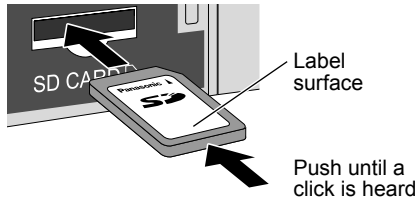

- Remove the card
➔ Press in lightly on SD Card, then release.

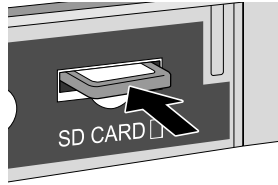

- Compliant card type (maximum capacity):
SDHC Card (16 GB),
SD Card (2 GB), miniSD Card (1 GB) (requiring miniSD Card adapter)
- For cautions and details on SD Cards (p. 41)

To change the view (slide show mode, adjusting images, etc.)

■ To set up the slide show mode

In ② or ③

- 1 Display "Photo menu"



- 2 Select "Setup slide show"

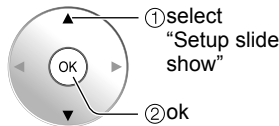
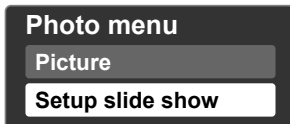

- 3 Select the item and adjust

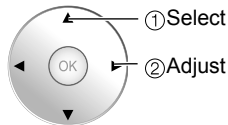

Disp. time	You can set how many seconds each image is displayed in Slide show mode. (1-10/15/20/30/45/60/120 sec)
Repeat	Turn the slide show Repeat function On or Off.

Note

- For large image sizes, the display time will be longer than the number of seconds set.
- To stop in mid-cycle ➔ Press **RETURN**

■ To adjust picture

In ② or ③

- 1 Display "Photo menu"

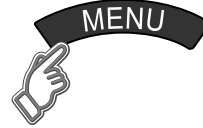

- 2 Select "Picture"

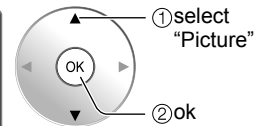
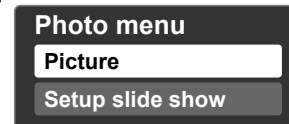

- 3 Select the item

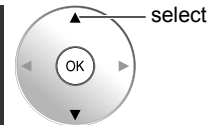

Picture menu (p. 22)

- 4 Adjust or select

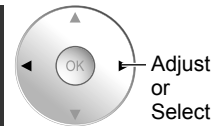

Watching Videos and DVDs

If you have applicable equipment connected to the TV, you can watch videos and DVDs on the TV's screen.

Input Select

You can select the external equipment to access.

1 With the connected equipment turned On **Display the Input select menu**

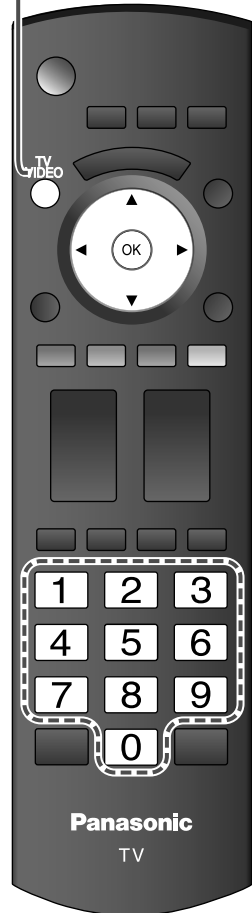

2 **Select the input mode**

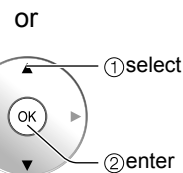
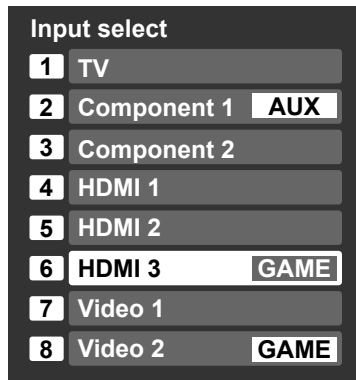

Press corresponding NUMBER button on the remote control to select the input of your choice.

Select the input of your choice, then press OK.

● During the selection, if no action is taken for several seconds, the "Input select" menu disappears.

(example)



● The terminal and label of the connected equipment are displayed. To label each of the inputs, please refer to p. 35.

■ **To return to TV**



Note

- The input label will be displayed on "Input select" screen if Input label is set on p. 35.
- For front input terminals (HDMI 3/Video 2), "GAME" input label is set as default. (Picture mode is set to "Game", refer to p. 42.)
- For more details for picture mode setting, refer to p. 42. For Input label, refer to p. 35.

3 **Operate the connected equipment using the remote control supplied with the equipment.**

Note

- For details, see the manual for the connected equipment.

VIERA Link™ Setting

If you connect equipment that has “HDAVI Control” function to a TV with HDMI cable, you can use more convenient functions. Please refer to p. 26-29. Before using these functions, you need to set “VIERA Link” setting to “On” as shown below.

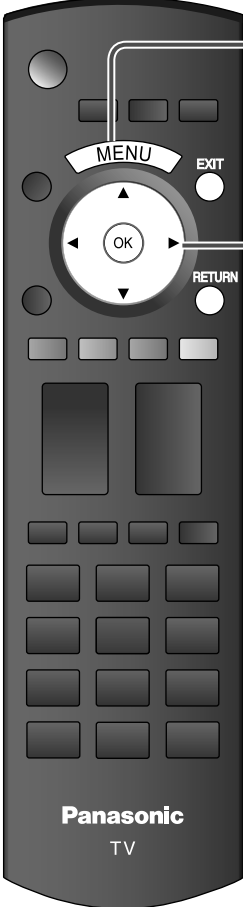

1 Display menu

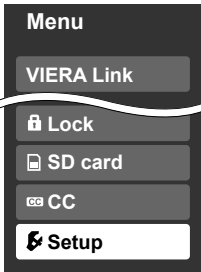
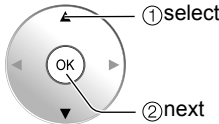

2 Select “Setup”

3 Select “VIERA Link setting”

4 Select “VIERA Link”

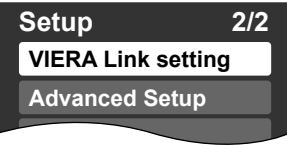
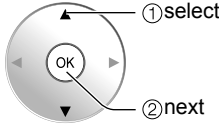
5 Select “On”
(default is On)

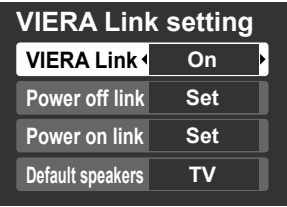
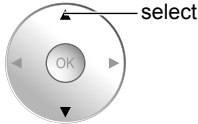

Now you can set each “VIERA Link” function according to your preference (p. 26-27)

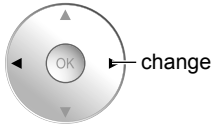
■ Press to exit from a menu screen



■ Press to return to the previous screen



Note

- If no HDMI equipment is connected or standard HDMI equipment (non- “VIERA Link”) is used, set it to “Off”.
- For the details on the external equipment’s connections, please refer to the operating manuals for the equipment.

How to Use Menu Functions

Various menus allow you to make settings for the picture, sound, and other functions so that you can enjoy watching TV best suited for you.



1 Display menu



- Displays the functions that can be set (varies depending on the input signal)

2 Select the menu

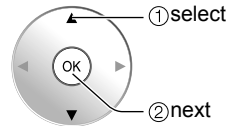
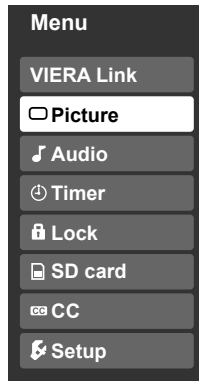

3 Select the item

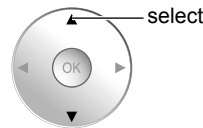
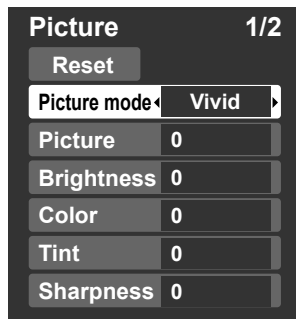

(example: Picture menu)

4 Adjust or select

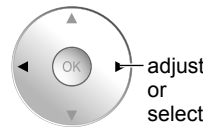
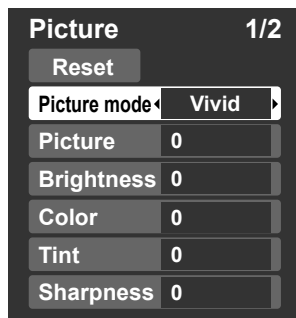

(example: Picture menu)

■ Press to exit from a menu screen



■ Press to return to the previous screen



Menu list

Menu	Item		
VIERA Link	Record now		
	Stop recording		
	VIERA Link control		
	Speaker output		
	Reset		
	Picture mode		
	Picture, Brightness, Color, Tint, Sharpness		
	Color temp.		
	Color mgmt.		
	x.v.Color		
Picture	Zoom adjust		
	Advanced picture	Video NR	
		3D Y/C filter	
		Color matrix	
		MPEG NR	
		Black level	
		HD size	
	Reset		
	Bass		
	Treble		
Balance			
Audio	Advanced audio	AI sound	
		Surround	
		Bass boost	
		Audio leveler	
		Speaker output	
	HDMI 1 in		
	HDMI 2 in		
HDMI 3 in			
Timer	Sleep, Timer 1-5		
Lock			
SD Card	SD card		
CC	CC		

Adjustments/Configurations (alternatives)	
[Record now/Stop recording] Records programs on the recorder immediately with the TV's remote control (p. 28-29).	
[VIERA Link control] Selects equipment to access and operate. (Recorder/Home theater/Player/Camcorder) (p.28-29)	
[Speaker output] Selects an audio output. (Home theater/TV) (p. 28-29) ● VIERA Link menu is accessible directly by pressing the VIERA Link button on the remote control. → VIERA Link (p. 28)	
Resets all picture adjustments to factory default settings except for "Advanced picture".	Reset
Basic picture mode (Vivid/Standard/Cinema/Game/Custom) (p. 42)	Picture mode Vivid
Adjusts color, brightness, etc. for each picture mode to suit your taste ● Display range Picture/Brightness/Color/Sharpness: 0 - 100 Tint: -50 - +50	Picture +20 Tint 0 Brightness 0 Sharpness 0 Color 0
Selects a choice of Cool(blue), Normal, or Warm(red) color. (Cool/Normal/Warm)	Color temp. Cool
On: Enhances green and blue color reproduction, especially outdoor scenes. (On/Off)	Color mgmt. On
Auto: Provide the appropriate picture when images corresponding to "x.v.Color" are input via the HDMI or component input of this TV. (Off/Auto)	x.v.Color Auto
Adjusts vertical alignment and size when aspect setting is "ZOOM" (p. 40)	Zoom adjust
Reduces noise, commonly called snow. Leave it off when receiving a strong signal. (Off/On)	Video NR Off
Minimizes noise and cross-color in the picture. (On/Off)	3D Y/C filter On
Selects image resolution of component-connected devices (HD/SD) ● SD: Standard Definition HD: High Definition ● Only 480p signal accepted; regular TV (NTSC) is not available.	Color matrix SD
Reduces noise of specific digital signals of DVD, STB, etc. (On/Off)	MPEG NR Off
Selects Dark or Light. Valid only for external input signals. (Dark/Light)	Black level Light
Selects between 95 % (Size 1) or 100 % (Size 2) for the scanning area with High-definition signal. (Size 1/ Size 2) Select "Size 1" if noise is generated on the edges of the screen. ● Size 1: Selected item for "HD size". Scanning 95% ● Size 2: Selected item for "HD size". Scanning 100%	HD size Size1
Resets Bass, Treble and Balance adjustments to factory default settings.	Reset
Increases or decreases the bass response.	Bass 0
Increases or decreases the treble response.	Treble 0
Emphasizes the left / right speaker volume.	Balance 0
Equalizes overall volume levels across all channels and external inputs. (On/Off)	AI sound On
Enhances audio response when listening to stereo. (On/Off)	Surround Off
Enhances bass sound and provides powerful sound. (On/Off) ● This setting will not function if "off" is set in "Speaker output".	Bass boost Off
Minimizes volume disparity after switching to external inputs	Audio leveler 0
Switch to "Off" when using external speakers (On/Off) ● "AI sound", "Surround", and "Audio leveler" do not work if "Off" is selected	Speaker output On
The default setting is "Digital" for HDMI connection. (Digital input signal) Select audio input terminal when DVI cable is connected. (Analog audio input signal) (Digital/Component 1/Component 2/Video 1/Video 2)	HDMI1 in Digital HDMI2 in Digital HDMI3 in Digital
The TV can automatically turn On/Off at the designated date and time (p. 36)	Sleep 60
Locks the channels and programs (p. 30)	
Displays SD card data (p. 18-19)	SD card
Displays subtitles (Closed Caption) (p. 34)	CC

● In AV mode, the Audio menu and Setup menu give fewer options.

How to Use Menu Functions

Various menus allow you to make settings for the picture, sound, and other functions so that you can enjoy watching TV best suited for you.



1 Display menu



- Displays the functions that can be set (varies depending on the input signal)

2 Select "Setup"

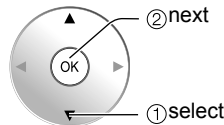
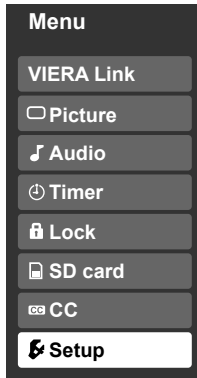

3 Select the item

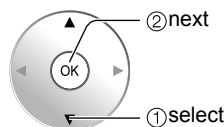
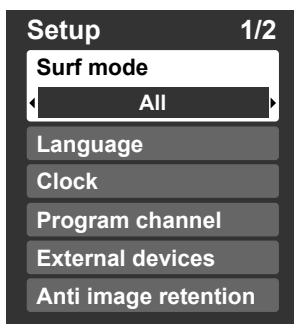

■ Press to exit from a menu screen



■ Press to return to the previous screen

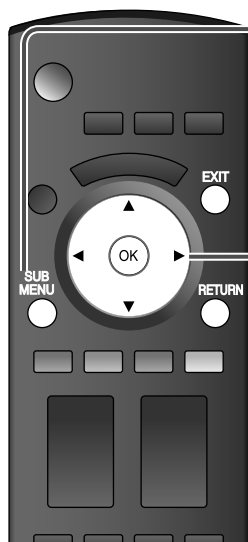

1 Display Sub Menu



2 Select the item

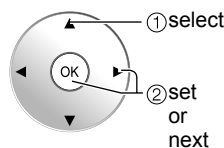
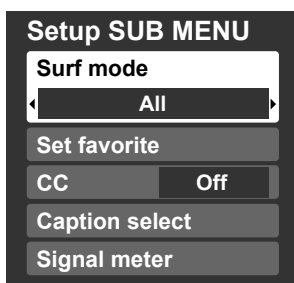

■ Menu list

Menu	Item		
Setup	Surf mode		
	Language		
	Clock		
	Program channel		
	External devices	Input labels	
		Monitor out	
	Anti image retention	Pixel orbiter	
		Time	
		Side bar	
	VIERA Link setting	Scrolling bar	
		VIERA Link	
		Power off link	
		Power on link	
	Advanced setup	Default speakers	
		Auto power on	
		No signal shut-off	
		No action shut-off	
		Play SD card automatically	
	About		
	Reset		

■ Sub menu list

Menu	Item	
Setup SUB MENU	Surf mode	
	Set favorite	
	CC	
	Caption select	
	Signal meter	

(Continued)

Adjustments/Configurations (alternatives)	
Sets the mode to select the channel with Channel up/down button (All/Favorite/Digital Only/Analog only) ● Favorite: Only channels registered as FAVORITE (p. 17)	Surf mode <input type="radio"/> All <input checked="" type="radio"/>
Selects the screen menu language (p. 14)	Language <input type="text"/>
Adjusts the clock (p. 14)	Clock <input type="text"/>
Sets channels (p. 32)	Program channel <input type="text"/>
Selects the terminal and label of the external equipment (p. 35)	
[Component 1/Component 2/HDMI 1/HDMI 2/HDMI 3/Video 1/Video 2] To prevent howling and image oscillation, stops output of the pictures and audio specified in this menu. (p. 35) (On/Off)	
Prevents "Image retention" with Wobbling. (Automatic/Force) ● Automatic: Shifts the display image automatically. ● Force: Shifts the display image every (1/2/3/4) minutes according to what was set in the "Time" menu.	Pixel orbiter <input type="radio"/> Auto <input checked="" type="radio"/>
Sets the time for "Pixel orbiter-Force" setting. (1/2/3/4)	Time <input type="text"/> 4 <input type="text"/>
Change the brightness of the side bar (Off/Dark/Mid/Bright) (4:3 mode only) ● The recommended setting is "Bright" to prevent panel "Image retention". (p. 43)	Side bar <input type="radio"/> Bright <input checked="" type="radio"/>
Press "OK" to start horizontal "Scrolling" on the screen (p. 43)	Scrolling bar <input type="text"/>
Controls equipment connected to HDMI terminals (p. 26) (On/Off) ● "Power off link", "Power on link", and "Default speakers" cannot be selected if "Off" is set.	VIERA Link <input type="radio"/> On <input checked="" type="radio"/>
Sets "Power off link" of HDMI connection equipment (p. 26) (Set/No)	Power off link <input type="radio"/> Set <input checked="" type="radio"/>
Sets "Power on link" of HDMI connection equipment (p. 26) (Set/No)	Power on link <input type="radio"/> Set <input checked="" type="radio"/>
Selects the default speakers (p. 26) (TV/Theater)	Default speakers <input type="radio"/> TV <input checked="" type="radio"/>
Turns TV On automatically when the cable box or a connected device is turned On (No/Set) ● The "Sleep" timer, "On / Off timer", and "First time setup" will not function if "Auto power on" is set. (p. 36)	Auto power on <input type="radio"/> No <input checked="" type="radio"/>
To conserve energy, the TV automatically turns off when NO SIGNAL and NO OPERATION is performed for more than 10 minutes. (Set/No) Note ● Not in use when setting "Auto power on", "On/Off Timer", "Lock", "SD Mode", or Digital channel. ● "No signal shut-off was activated" will be displayed for about 10 seconds when the TV is turned on for the first time after turning the power off by "No signal shut-off". ● The on-screen display will flash 3, 2 and 1 to indicate the last three (3) remaining minutes prior to the shut-off.	No signal shut-off <input type="radio"/> Set <input checked="" type="radio"/>
To conserve energy, the TV automatically turns off when no operation of remote or front panel key continues for more than 3 hours. (No/Set) Note ● Not in use when setting "Auto power on" or "On/Off Timer". ● "No action shut-off was activated" will be displayed for about 10 seconds when the TV is turned on for the first time after turning the power off by "No action shut off". ● The on-screen display will flash 3, 2 and 1 to indicate the last three (3) remaining minutes prior to the shut-off.	No action shut-off <input type="radio"/> No <input checked="" type="radio"/>
Set "On" to play back SD cards automatically. (On/Off)	Play SD card automatically <input type="radio"/> On <input checked="" type="radio"/>
Displays TV version and software license.	About <input type="text"/>
Performing Reset will clear all items set with Setup, such as channel settings. (p. 32)	Reset <input type="text"/>

Adjustments/Configurations (alternatives)	
Sets the mode to select the channel with Channel up/down button (All/Favorite/Digital Only/Analog only)	
Sets favorite channels. (p. 17)	
Displays Closed Caption. (p. 34) (Off/On)	
Changes the station identifier. (p. 33)	
Checks the signal strength if interference or freezing occurs on a digital image. (p. 33)	

VIERA Link™ “HDAVI Control™”*

* Simultaneously control all Panasonic “HDAVI Control” equipped components using one button on one remote.

VIERA Link™ is a new name for EZ Sync™.

Enjoy additional HDMI Inter-Operability with Panasonic products which have “HDAVI Control”.

This TV supports “HDAVI Control 3” function.

Connections to the equipment (DVD recorder DIGA, HD Camcorder, Player theatre, RAM theater, Amplifier, etc.) with HDMI cables allow you to interface them automatically.

The equipment with “HDAVI Control” function enables the following operations:

- Automatic Input Switching (p. 27)
- Power on link (p. 27)
- Power off link (p. 27)
- Default speakers (p. 27)
- One-touch theater playback (p. 27)
- Speaker control (p. 29)

The equipment with “HDAVI Control 2” (or more) function enables the following operations:

- VIERA Link control only with the TV’s remote control (for “HDAVI Control 2” or “HDAVI Control 3”) (P. 29)
- Providing the setting information (for “HDAVI Control 3”) (p. 27)
- Automatic lip-sync function (for “HDAVI Control 3”) (p. 27)
- Direct TV Recording (for “HDAVI Control 3”) (p. 29)

VIERA Link “HDAVI Control”, based on the control functions provided by HDMI which is an industry standard known as HDMI CEC (Consumer Electronics Control), is a unique function that we have developed and added. As such, its operation with other manufacturers’ equipment that supports HDMI CEC cannot be guaranteed.

Please refer to the individual manuals for other manufacturers’ equipment supporting the VIERA Link function.

■ **For the first time / When adding new equipment, reconnecting equipment or changing the setup after the connection, turn the equipment on and then switch the TV on.**

Select the input mode to HDMI1, HDMI2 or HDMI3 (p. 20), and make sure that an image is displayed correctly.

■ HDMI cable

This function needs an HDMI compliant (fully wired) cable. Non-HDMI-compliant cables cannot be utilized.

It is recommended that you use Panasonic’s HDMI cable. Recommended part number:

- RP-CDHG10 (3.3 ft/1.0 m)
- RP-CDHG15 (4.9 ft/1.5 m)
- RP-CDHG20 (6.6 ft/2.0 m)
- RP-CDHG30 (9.8 ft/3.0 m)
- RP-CDHG50 (16.4 ft/5.0 m)

* For more detail on the external equipment’s connections, please refer to the operating manuals for the equipment.

1 Follow direction ① - ⑤ in “VIERA Link setting” (p. 21)



2 Select settings

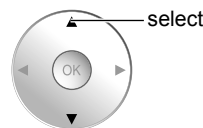
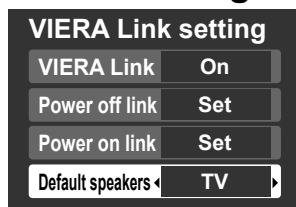

■ **Press to exit from a menu screen**



■ **Press to return to the previous screen**



3 Set

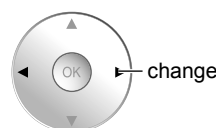
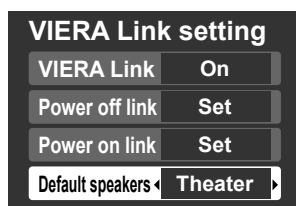

Automatic Input Switching

Power on link

Power off link

Default speakers

One-touch theater playback

Providing the setting information (for “HDAVI Control 3”)

Automatic lip-sync function (for “HDAVI Control 3”)

At the start of the DIGA, Player theater, or RAM theater playback, the TV’s input automatically switches to the input based on the playback equipment.

- For the RAM theater, the speakers automatically switch to the theater system.
If using the DIGA operation, the TV’s input automatically switches to the DIGA and DIGA menu is displayed.

When “Set” is selected (p. 25), TV is turned on automatically and switches to the appropriate HDMI input whenever VIERA Link compatible equipment is initially turned on and Play mode is selected.

When “Set” is selected (p. 25) and the TV is turned off, all connected VIERA Link compatible equipment is also automatically turned off.

- DIGA (Panasonic DVD Recorder) will not turn off if it is still in rec mode.
Caution: The TV remains on even if the VIERA Link compatible equipment is turned off.

“TV” is the default setting. To set the Home Theater system as default speakers, change the default speakers setting from “TV” to “Theater”. Sound will be output from the Home Theater whenever the TV is powered on.

If the “ONE TOUCH PLAY” key is pressed on the remote control for Panasonic Home Theater system, the following sequence of operations is performed automatically.

- ① Home Theater power switches On, and playback begins.
- ② TV power switches On, and the playback screen is displayed.
- ③ Audio is muted on the TV and switches to the theater system.

The following information about the TV settings can be transmitted to each equipment (Recorder/Home theater/ Player) that has “HDAVI Control 3” function connected to a TV with HDMI cable.

Transmittable data		Recorder	Home theater	Player
①	On Screen Display Language setting (English/Español/Français)	○	○	○
②	Panel Aspect Ratio (16:9 fixed)	○	○	○
③	Closed caption information			
	mode	○	---	---
	CC type	○	---	---
	Digital setting	○	---	---
④	Channel information			
	Input signal	○	---	---
	Channel list	○	---	---
	Caption information	○	---	---

Note

- There is a possibility that all the GUI language information might be set from equipment that has HDMI CEC function connected to TV with HDMI cable. Depending on operating conditions or the specification for each piece of equipment the setting may or may not be applied.
- For the detail on external equipment’s operation, please refer to the operating manuals for the equipment.

[For Recorder]

- You cannot operate other functions while transmitting TV’s information above except Power On/Off key operation. When you turn off this unit, the transmission will be interrupted (only when you are transmitting ④ Channel information).

Minimizes lip-sync delays between the picture and audio when you connect to a Panasonic theater system or Amplifier.

VIERA Link™ “HDAVI Control™”*

You can enjoy more convenient operation with the “HDAVI Control” function in the “VIERA Link” menu.

For more details on the “HDAVI Control” function, refer to p. 26

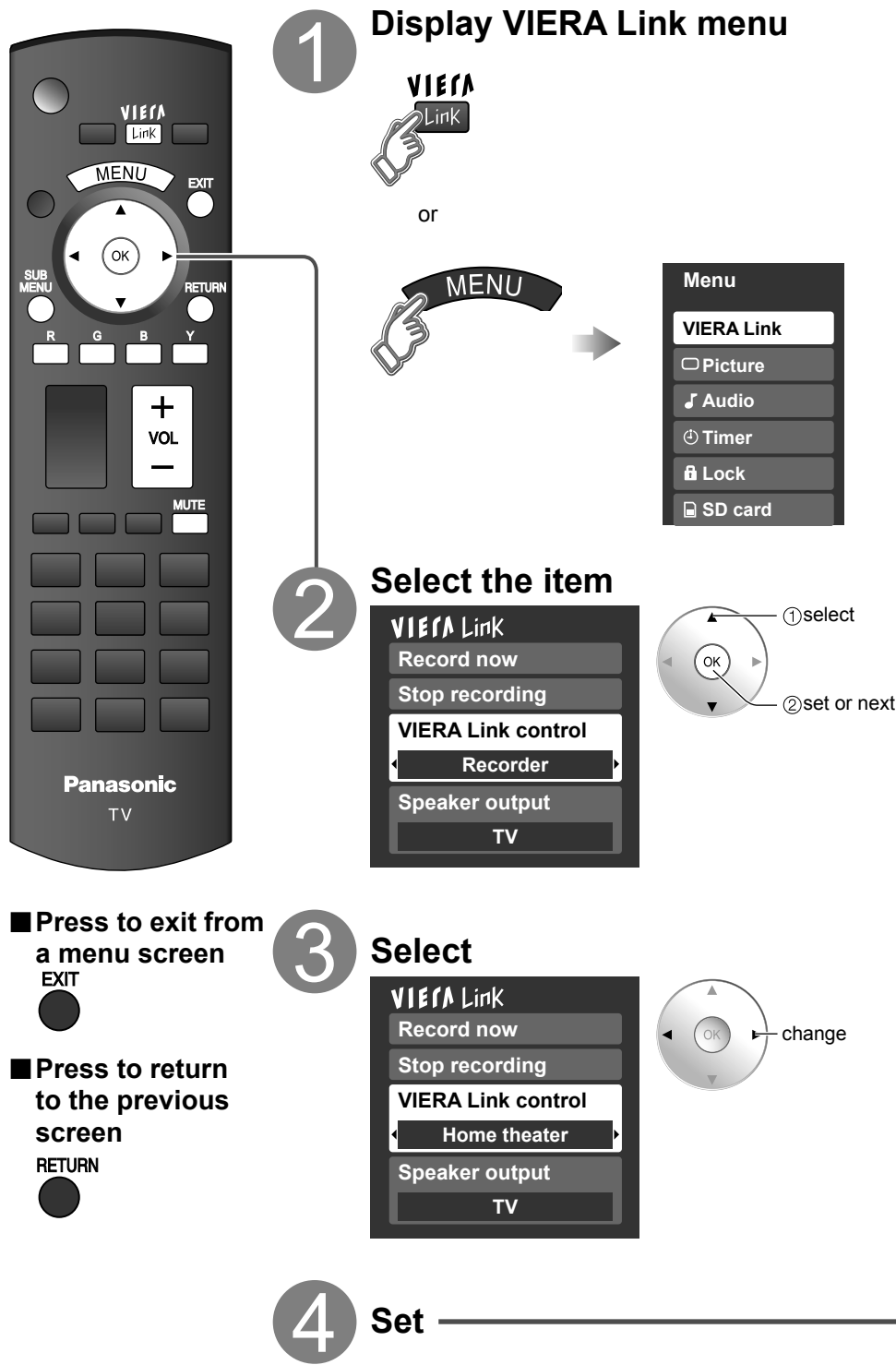

■ Press to exit from a menu screen



■ Press to return to the previous screen



Speaker control

VIERA Link Control only with the TV's remote control (for “HDAVI Control 2” or “HDAVI Control 3”)

Direct TV Recording (for “HDAVI control 3”)

(Continued)

You can select Home theater or TV speakers for audio output.
Control theater speakers with the TV's remote control.
This function is available only when Panasonic Amplifier or Player theater is connected.

- ① Select "Speaker output"
- ② Select "Home theater" or "TV"

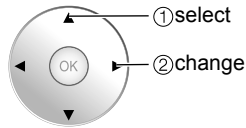

■ **Home theater:** Adjustment for equipment



- The sound of the TV is muted.
- When the equipment is turned off, the TV speakers take over.
- Selecting "Home theater" turns the equipment on automatically if it is in standby mode.

■ **TV:** The TV speakers are on.

In the VIERA Link menu, you can select HDMI connected equipment and access it quickly. Continue using your TV's remote control to operate the equipment, pointing it at the TV.

- ① Select "VIERA Link Control"
- ② Select the equipment you want to access.
(Recorder/Home theater/Player/Camcorder)

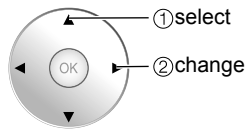

You can select available items only.

■ **Available TV's remote control buttons**

	Move the cursor/Select
	Set/Access
	Return to the previous menu
	Display the Functions menu on the equipment
	Available when the purpose of the keys is displayed on screen

- ③ Operate the equipment with the TV's remote control, pointing it at the TV.
- To operate the equipment, read the manual of the equipment.

Records the current program on the recorder immediately.

- ① Select "Record now"
- ② Select "Stop recording", when you want to stop recording

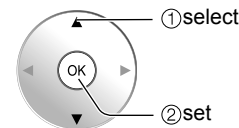
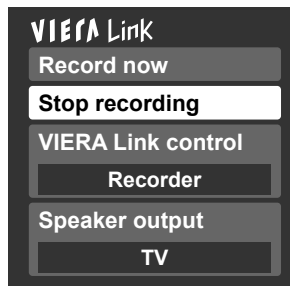
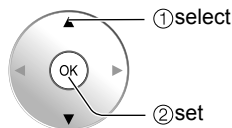

- For optimal recording, the settings of the recorder might be required. For details, read the manual of the recorder.

- Recording will not stop automatically when the program is finished.

Lock

You can lock specified channels or shows to prevent children from watching objectionable content.

1 Display menu



2 Select "Lock"

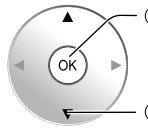



②next
①select

You will be asked to enter your password each time you display the Lock menu.

3 Input your 4-digit password

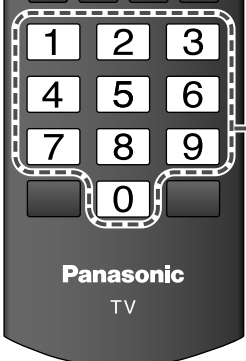
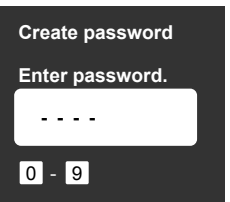
A 4-digit code must be entered to view a blocked program or change rating settings.

- If it is your first time entering the password, enter the password twice in order to register it.

4 Select the Lock mode

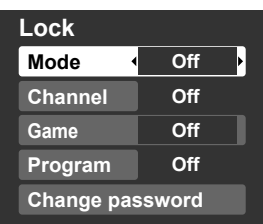
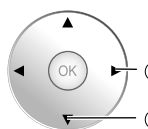

Press to exit from a menu screen

②set
①select

Off: Unlocks all the lock settings of "Channel", "Game" and "Program".
 All: Locks all the inputs regardless of the lock settings of "Channel", "Game" and "Program".
 Custom: Locks specified inputs of "Channel", "Game" and "Program".

5 Select the item

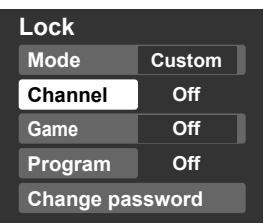
select

- "Channel", "Game" and "Program" will grey out unless "Custom" is selected in "Mode".

6 Set

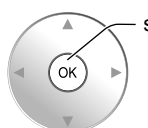

set

■ To select the channel or the rating of the program to be locked

Channel lock

Select up to 7 (1-7) channels to be blocked. These channels will be blocked regardless of the program rating.

- ① Select “Mode” and set to “Custom”
- ② Select channel to lock.

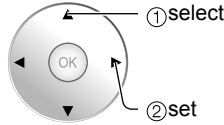
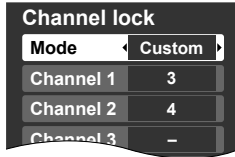

- To lock/unlock all channels: Select “Mode” and set to “All” or “Off”.

All: Locks all channels
Off: Unlocks all channels

Game lock

Locks Channel 3, Channel 4 and external inputs.

- ⑤ Select “Game” in ⑤ and set to “On”.

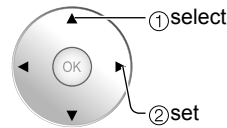

On: Locks
Off: Unlocks

Program lock

■ To set a rating level

“V-chip” technology enables restricted shows to be locked according to TV ratings.

- ① Select “Mode” and set to “On”.

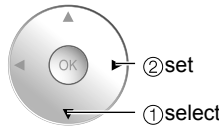
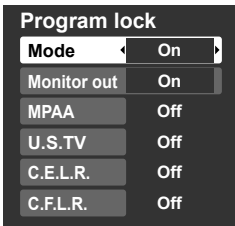

- ③ Select the rating to be locked

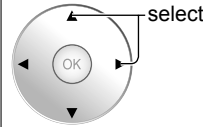

Example of “MPAA” (U.S movie ratings)

NR	No rating
G	General Audience: All ages admitted
PG	Parental Guidance Suggested
PG-13	Parents Strongly Cautioned: Inappropriate for children under 13
R	Restricted: Under 17 requires accompanying parent or adult guardian
NC-17	No one 17 and under admitted
X	Adults only

- To get more information (p. 39)

- ② Select the rating category you wish to follow

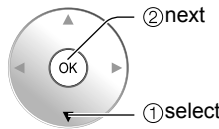
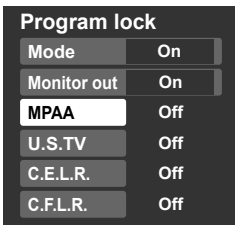

■ To disable recording of the locked program

- ➔ Select “Monitor out” and set to “On”.

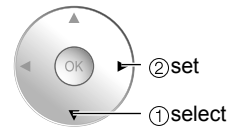
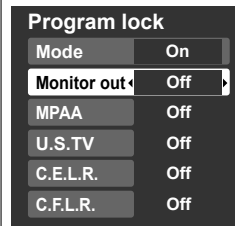

MPAA: U.S movie ratings
U.S.TV: U.S TV program ratings
C.E.L.R.: Canadian English ratings
C.F.L.R.: Canadian French ratings

Change password

■ To change the password

- ① In ④, select “Change password” and press OK
- ② Input the new 4-digit password twice

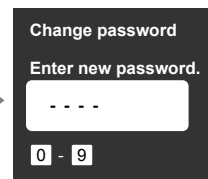
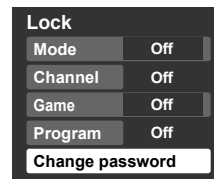

Note

- This television is designed to support the “Downloadable U.S. Region Rating System” when available. (Available only in U.S.A.)
- The Off rating is independent of other ratings.
- When placing a lock on a specific-age-based-rating level, the Off rating and any other more restrictive ratings will also be blocked.

Editing and Setting Channels

The current channel settings can be changed according to your needs and reception conditions.

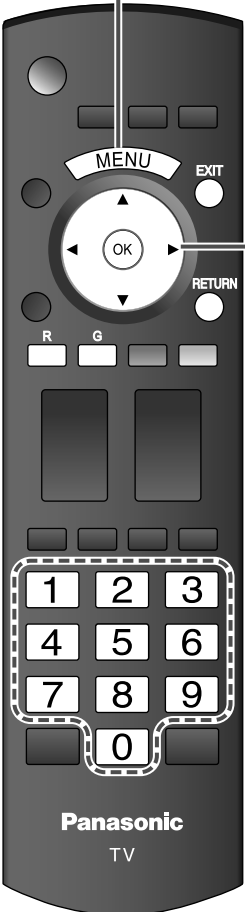

1 Display menu

2 Select "Setup"

3 Select "Program channel"

4 Select the function

5 Set

MENU
 EXIT
 OK
 RETURN
 R G
 1 2 3
 4 5 6
 7 8 9
 0
 Panasonic TV

MENU
 VIERA Link
 Picture
 Audio
 Timer
 Lock
 SD card
 CC
 Setup

Setup 1/2
 Surf mode
 All
 Language
 Clock
 Program channel
 External devices
 Anti image retention
 ...
 Reset

Program channel
 ANT in Cable
 Auto
 Manual
 Signal meter

②next
 ①select

②next
 ①select

②next
 ①select

②next
 ①select

■ Press to exit from a menu screen
EXIT

- To reset the settings of setup menu
- ① Select "Reset" in Setup menu (3) and press OK
 - ② Input your 4-digit password with number buttons
 - ③ Select "YES" on the confirmation screen and press OK

Auto

Set automatically

Manual

Set manually

Signal meter

Check signal strength

Automatically searches and adds available channels to the memory.

① **Select “ANT in”**

➔ Select Cable or Antenna (p. 15)

② **Select “Auto”**

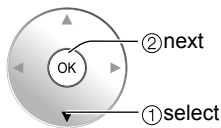
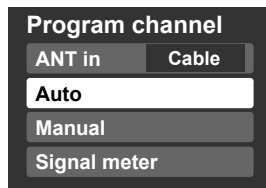

③ **Select a scanning mode (p. 15)**

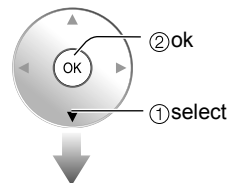
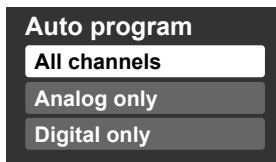

Settings are made automatically

- After the scanning is completed, select “Apply”.
- (see below ⑤).
- All previously saved channels are erased.

Use this procedure when changing the channel setup or changing the channel display.

Also, use this to add or skip channels from the channel list manually.

You can select a channel tuning mode (Digital only/ Analog only) in “Surf mode”(p. 25)

① **Select “Edit”**

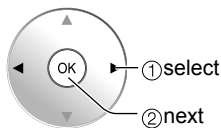
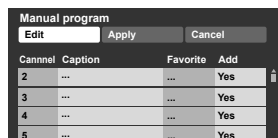

② **Select the item to be edited**

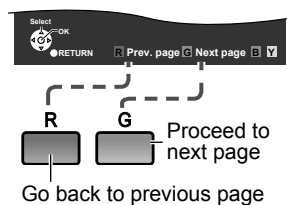
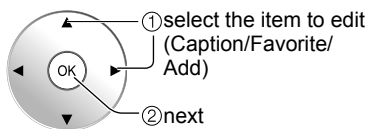
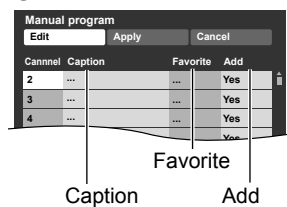

- **Caption:** Changes the station identifier
- **Favorite:** Registers channel to Favorite List
- **Add:** Adds or skips channels

③ **Edit**

● **Caption**

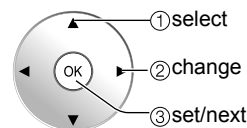
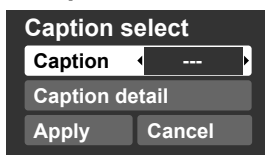

Caption

Select the station identifier

Caption detail

Rename (maximum 7 characters available)

● **Favorite**

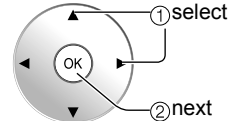

Set favorite

Select the number

● **Add**

Press OK to select “Yes (add)” or “No (skip)”



④ **Move cursor to channel number**

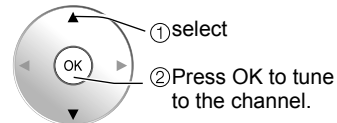
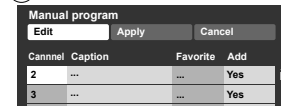

⑤ **Select “Apply”**

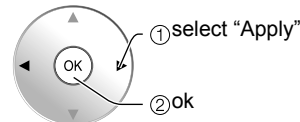

To cancel the Edit

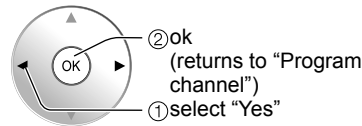
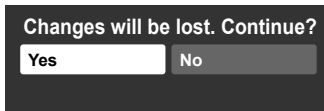
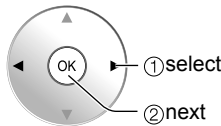

Check the signal strength if interference is found or freezing occurs on a digital image.

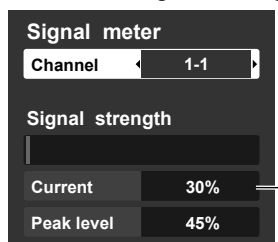

- If the signal is weak, check the antenna.
- If no problem is found, consult your local dealer.

Note

- Not available if “Cable” is selected in “ANT in” (see above).
- Available only for digital antenna channels.

● If “Lock” (p. 30) is activated and “Program channel” is selected, “Enter password.” will be displayed.

Closed Caption

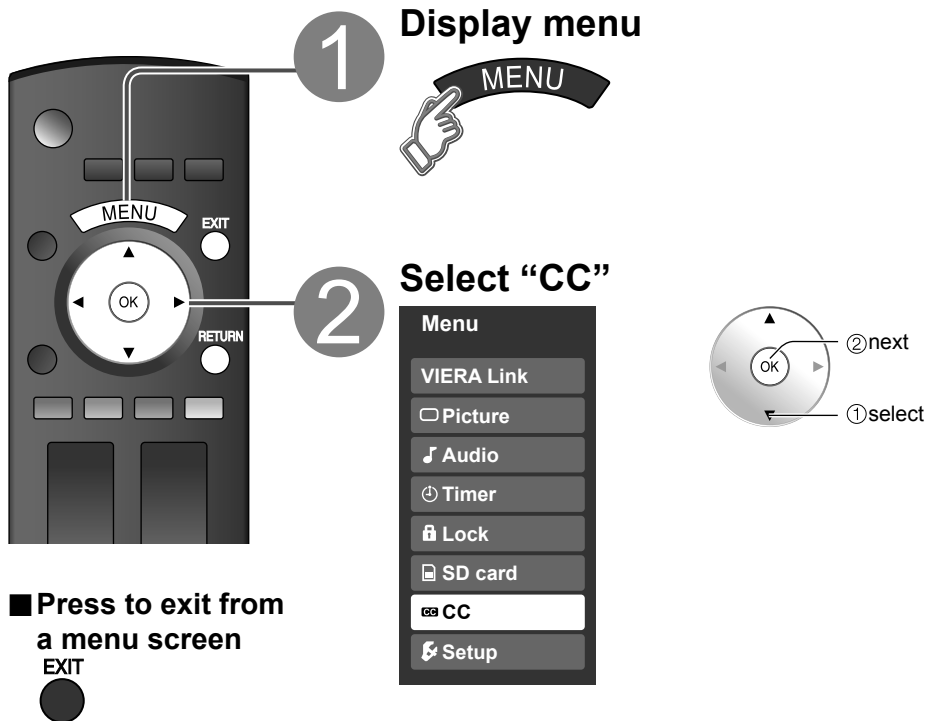

The television includes a built-in decoder that is capable of providing a text display of the audio. The program being viewed must be transmitting Closed Caption (CC) information. (p. 40)

Select the item and set

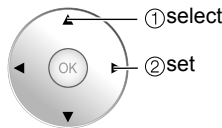
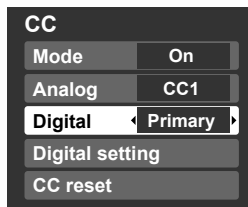

- The settings in "Analog" or "Digital" depend on the broadcaster.

Mode Select "On" (when not using, select "Off").

Analog (Choose the Closed Caption service of Analog broadcasting.)

CC1-4: Information related to pictures (Appears at bottom of screen)

T1-4: Textual information (Appears over entire screen)

Digital (The Digital Closed Caption menu lets you configure the way you choose to view the digital captioning.)

Select the setting.

- "Primary", "Second.", "Service 3", "Service 4", "Service 5", "Service 6"

To make more in-depth display settings in digital programs

- Select "Digital setting" and press OK
- Select the item and set

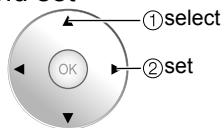
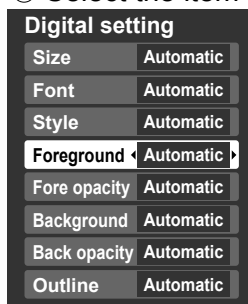

- Size: Text size
- Font: Text font
- Style: Text style (Raised, Depressed, etc.)
- Foreground: Color of text
- Fore opacity: Opacity of text
- Background: Color of text box
- Back opacity: Opacity of text box
- Outline: Outline color of text (Identify the setting options on the screen.)

To reset the settings

Select "CC reset" and press OK

CC
Display Closed Caption

Input Labels/Monitor Out

1 Display menu and select "Setup"

2 Select "External devices"

3 Select "Input labels" or "Monitor out"

■ Press to exit from a menu screen
EXIT

● Input Labels/Monitor Out
● Closed Caption

Advanced

Input labels

Display labels of external devices

Devices connected to external input terminals can be labeled for easier identification during input selection. (In selecting input mode from p. 20 ②)

■ Select the terminal and label of the external equipment

Input labels	
Component 1	>
Component 2	
HDMI 1	
HDMI 2	
HDMI 3	GAME
Video 1	
Video 2	GAME

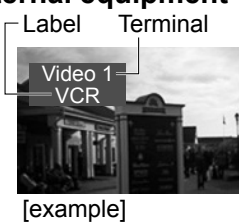
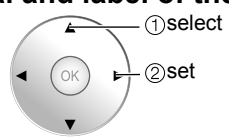

- Terminals: Comp. 1-2/HDMI 1-3/Video 1-2
- Label: SKIP*/VCR/DVD/CABLE/DBS/PVR/GAME/AUX/RECEIVER/[BLANK]
- * If "SKIP" is selected, the TV/VIDEO button press will skip its input.
- Each selected labels will be displayed on "Input select" screen. (p. 20)

Monitor out

Stop output of the picture and audio

To prevent howling and image oscillation, stops output of the pictures and audio specified in this menu. (p. 25)

■ Select the terminal and set "Off"

Monitor out	
Component 1	On
Component 2	On
HDMI 1	On
HDMI 2	On
HDMI 3	On
Video 1	Off
Video 2	On

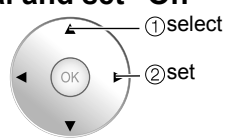

- Select "Off" to stop output of picture and audio. (Video 1/Video 2)
- Component 1/Component 2/HDMI 1/HDMI 2/HDMI 3 cannot output video signals regardless of "Monitor out" setting. When equipment (STB, DVD, etc.) is connected to HDMI or COMPONENT terminals, only audio signals can be obtained. From the output terminals, no video signals can be passed.

Using Timer

The TV can automatically turn On/Off at the designated date and time.

- The Clock must be set before On time/Off time settings. (p. 14)
- The "Sleep" timer and "On / Off timer" will not work if the "Auto power on" (p. 25) is set.



1 Display menu



2 Select "Timer"

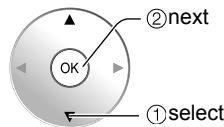
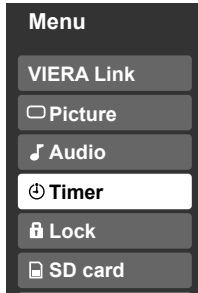

3 Select the timer to set

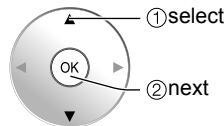
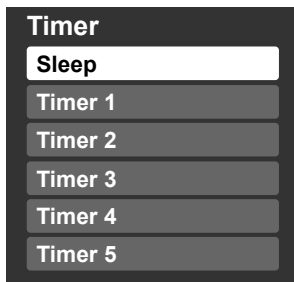

- Sleep** Turns Off automatically
- Timer 1** Turns On/Off automatically (5 timers can be set.)
- Timer 5**

4 Set the timer

Press to exit from a menu screen



Press to return to the previous screen



Note

- The TV automatically turns Off after 90 minutes when turned On by the Timer. This operation will be cancelled if the Off time is selected or if a key is pressed.

To set "Sleep" (Off Timer)

Set to shut the unit off after a pre-selected amount of time.

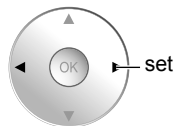

- 0/30/60/90 (minutes)

To set "Timer 1-5" (On/Off Timer)

Select the item and set

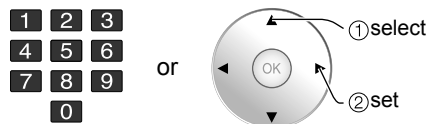
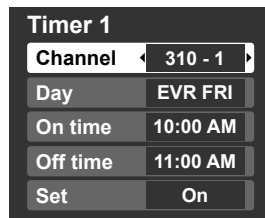

- Channel** Select the channel
- Day** Select the day
SUN/MON/TUE/WED/THU/FRI/SAT (displays the nearest future date)
MON-FRI/SAT-SUN/DAILY/EVR SUN/EVR MON/EVR TUE/EVR WED/EVR THU/EVR FRI/EVR SAT
- On time** The time to turn On
- Off time** The time to turn Off
- Set** Timer setting (On/Off)

Recommended AV Connections

These diagrams show our recommendations on how to connect the TV unit to your various equipment. For other connections, consult the instructions for each piece equipment and its specifications. For additional assistance, please visit our website at: www.panasonic.com
www.panasonic.ca

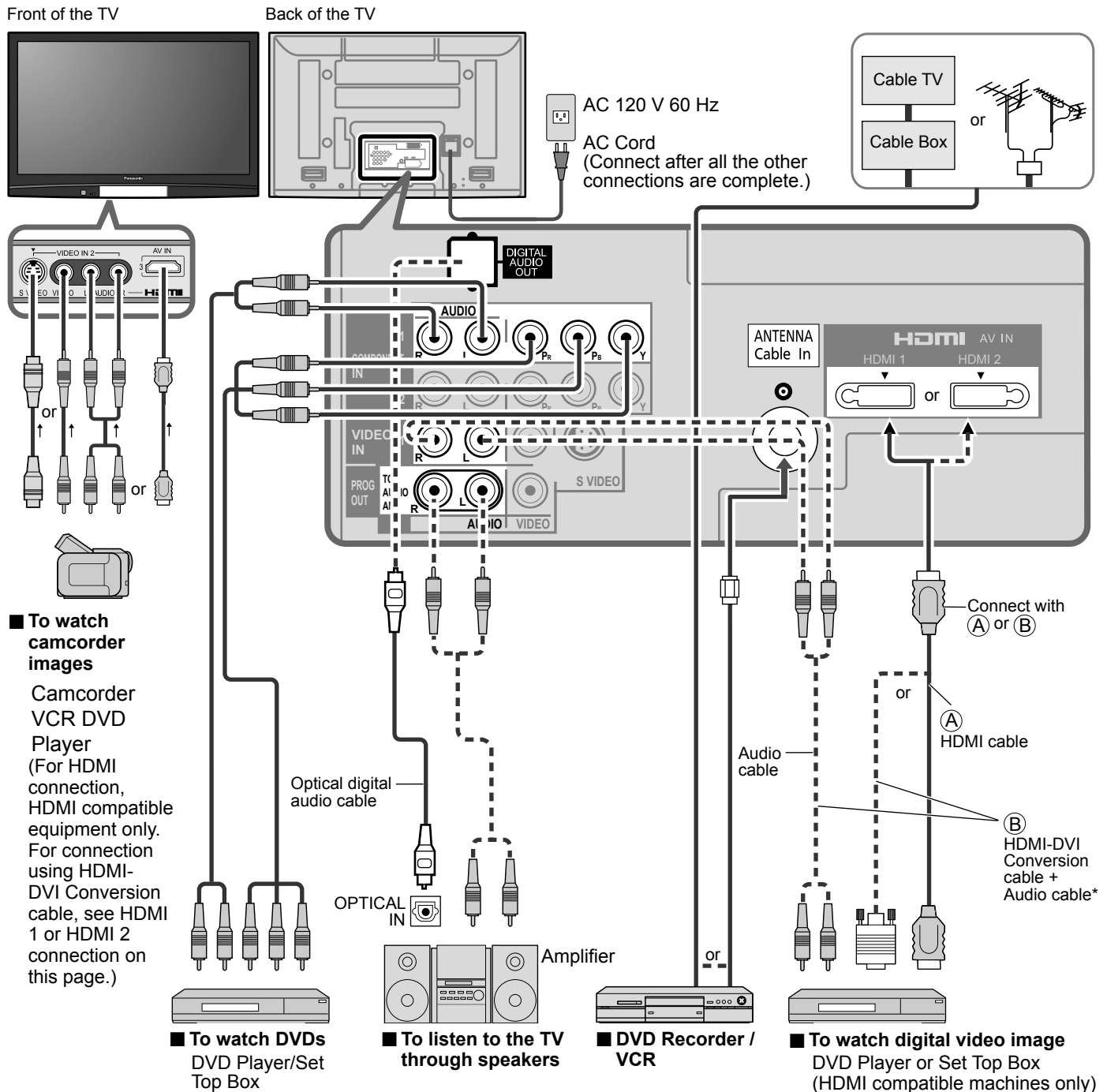

Recommended AV Connections
Using Timer

Advanced

Note

- The picture and audio input signals connected to a terminal specified in "Monitor out" (p. 35) cannot be output from "PROG OUT" terminals. However, audio output can be obtained from "DIGITAL AUDIO OUT" terminal.
 - To prevent howling and image oscillation, set the "Monitor out" setting when connecting the VCR with loop-connection. (p. 24, 35)
 - When equipment (STB, DVD, etc.) is connected to HDMI or COMPONENT terminals, no video signals can be passed through PROG OUT terminal.
 - When receiving digital channel signals, all digital formats are down-converted to composite NTSC video to be output through the PROG OUT terminals.
- * Please see p. 22-23 for setup when using an external analog audio cable with an HDMI to DVI cable.

VIERA Link™ Connections

Follow the connection diagrams below for HDAVI control of a single piece of AV equipment such as a DVD recorder (DIGA), RAM theater, or Player theater system. Refer to page 26-29 for Setup Menu settings and additional control information.

- Optional HDMI and/or optical cables are not included.

If connection (or setting) of equipment compatible with HDAVI control is changed, switch the power of this unit Off and On again while the power of all equipment is On (so that the unit can correctly recognize the connected equipment) and check that DVD recorder (DIGA), RAM theater, and Player theater playback operate.

Note

- HDMI 1 is recommended.

When connecting to HDMI 2/HDMI 3, set the input mode to HDMI 2/HDMI 3 (p. 20) initially before connecting to HDMI 2/HDMI 3. After connection, confirm the HDMI control functions (p. 26-29).

■ Connecting this unit to the DVD recorder (DIGA), RAM theater, or Player theater

- For DVD recorder (DIGA): Connect with HDMI cable
- For RAM theater and Player theater: Connect with the HDMI and audio cables. If audio cable is not connected, you cannot listen to the TV program through the theater system.

■ Connecting this unit to a DVD recorder (DIGA) AV amp

When using an "VIERA Link" audio-video amplifier and a compatible DVD recorder (DIGA) use a daisy chain connection as shown below.

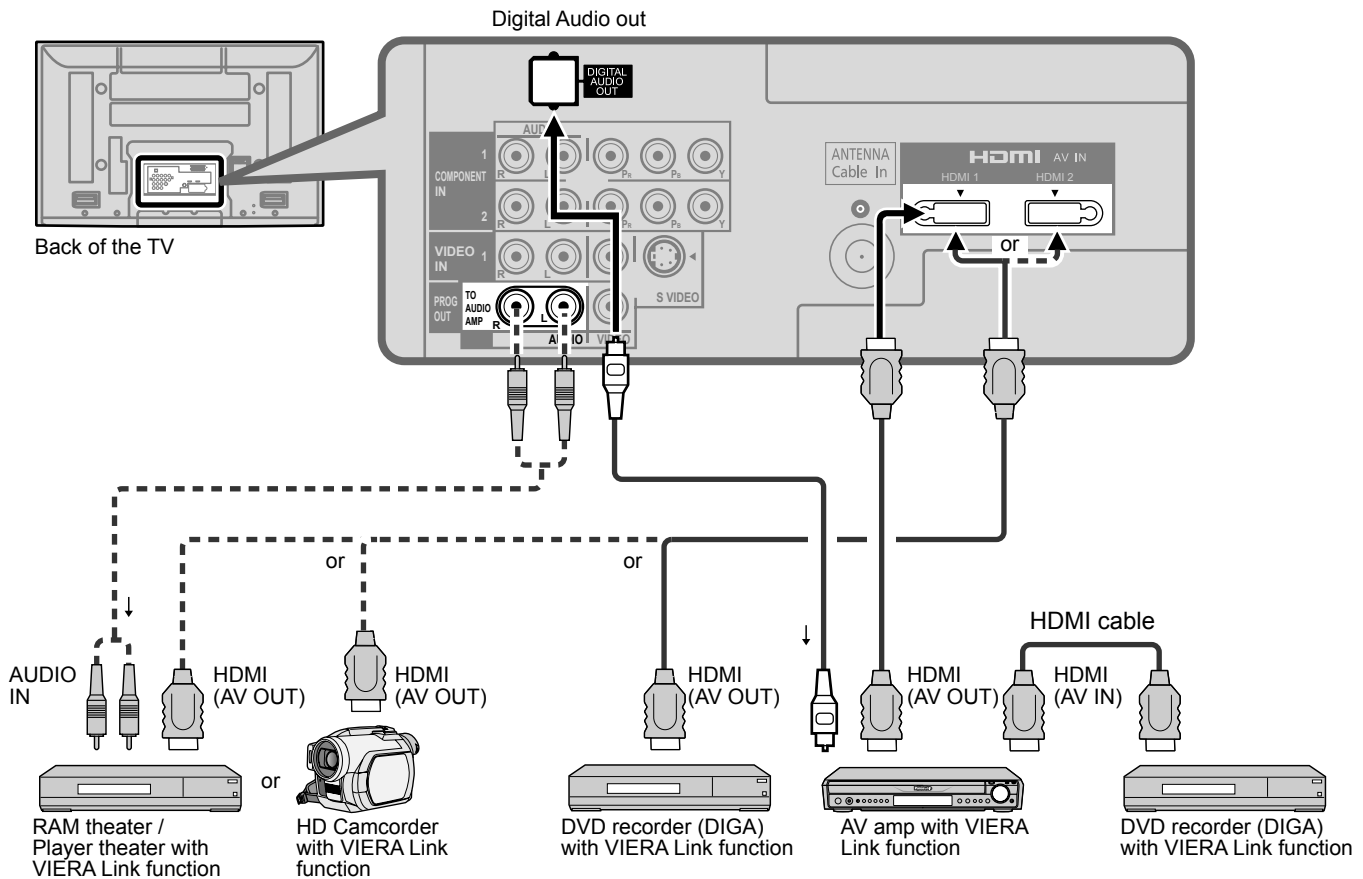

- One AV amp and one DVD recorder (DIGA) can be operated with this unit.
- Be sure to connect the AV amp between this unit and the DVD recorder (DIGA).

■ Setting of this unit after connection

After making connections as shown above, set "VIERA Link" (under "VIERA Link setting") to "On" using the Setup menu. (p. 21, 24-25).

Note

- Individual HDMI equipment may require additional menu settings specific to each model. Please refer to their respective operating instruction manuals.
- When audio from other equipment connected to this unit via HDMI is output using "DIGITAL AUDIO OUT" of this unit, the system switches to 2CH audio. (When connecting to an AV amp via HDMI, you can enjoy higher sound quality.)
- About HDMI cable for connecting Panasonic HD camcorder, read the manual of the equipment.

Ratings List for Lock

“V-chip” technology enables you to lock channels or shows according to standard ratings set by the entertainment industry. (p. 31)

■ U.S. MOVIE RATINGS (MPAA)

NR	NO RATING (NOT RATED) AND NA (NOT APPLICABLE) PROGRAMS. Movie which has not been rated or where rating does not apply.
G	GENERAL AUDIENCES. All ages admitted.
PG	PARENTAL GUIDANCE SUGGESTED. Some material may not be suitable for children.
PG-13	PARENTS STRONGLY CAUTIONED. Some material may be inappropriate for children under 13.
R	RESTRICTED. Under 17 requires accompanying parent or adult guardian.
NC-17	NO ONE 17 AND UNDER ADMITTED.
X	ADULTS ONLY.

■ U.S. TV PROGRAMS RATINGS (U. S. TV)

Age-based Group	Age-based Ratings	Possible Content Selections	Description
NR (Not Rated)	TV-NR	<ul style="list-style-type: none"> Viewable Blocked 	Not Rated.
Youth	TV-Y	<ul style="list-style-type: none"> Viewable Blocked 	All children. The themes and elements in this program are specifically designed for a very young audience, including children from ages 2-6.
	TV-Y7	<ul style="list-style-type: none"> FV Blocked Viewable Blocked 	Directed to older children. Themes and elements in this program may include mild physical or comedic violence, or may frighten children under the age of 7.
Guidance	TV-G	<ul style="list-style-type: none"> Viewable Blocked 	General audience. It contains little or no violence, no strong language, and little or no sexual dialogue or situations.
	TV-PG	<ul style="list-style-type: none"> D,L,S,V (all selected) Any combination of D, L, S, V 	Parental guidance suggested. The program may contain infrequent coarse language, limited violence, some suggestive sexual dialogue and situations.
	TV-14	<ul style="list-style-type: none"> D,L,S,V (all selected) Any combination of D, L, S, V 	Parents strongly cautioned. This program may contain sophisticated themes, sexual content, strong language and more intense violence.
	TV-MA	<ul style="list-style-type: none"> L,S,V (all selected) Any combination of L, S, V 	Mature audiences only. This program may contain mature themes, profane language, graphic violence, and explicit sexual content.

FV: Fantasy/Cartoon Violence. V: Violence S: Sex L: Offensive Language D: Dialogue with sexual content.

■ CANADIAN ENGLISH RATINGS (C. E. L. R.)

E	Exempt - Exempt programming includes: news, sports, documentaries and other information programming, talk shows, music videos, and variety programming.
C	Programming intended for children under age 8. No offensive language, nudity or sexual content.
C8+	Programming generally considered acceptable for children 8 years and over. No profanity, nudity or sexual content.
G	General programming, suitable for all audiences.
PG	Parental Guidance suggested. Some material may not be suitable for children.
14+	Programming contains themes or content which may not be suitable for viewers under the age of 14. Parents are strongly cautioned to exercise discretion in permitting viewing by pre-teens and early teens.
18+	18+ years old. Programming restricted to adults. Contains constant violence or scenes of extreme violence.

■ CANADIAN FRENCH RATINGS (C. F. L. R.)

E	Exempt - Exempt programming.
G	General - Programming intended for audience of all ages. Contains no violence, or the violence content is minimal or is depicted appropriately.
8 ans+	8+ General - Not recommended for young children. Programming intended for a broad audience but contains light or occasional violence. Adult supervision recommended.
13 ans+	Programming may not be suitable for children under the age of 13 - Contains either a few violent scenes or one or more sufficiently violent scenes to affect them. Adult supervision strongly suggested.
16 ans+	Programming may not be suitable for children under the age of 16 - Contains frequent scenes of violence or intense violence.
18 ans+	Programming restricted to adults. Contains constant violence or scenes of extreme violence.

Caution

- The V-Chip system that is used in this set is capable of blocking “NR” programs (non rated, not applicable and none) as per FCC Rules Section 15.120(e)(2). If the option of blocking “NR” programs is chosen “unexpected and possibly confusing results may occur, and you may not receive emergency bulletins or any of the following types of programming:”
 - Emergency Bulletins (Such as EAS messages, weather warnings and others)
 - Locally originated programming • News • Political • Public Service Announcements • Religious • Sports • Weather

Technical Information

Closed Caption (CC)

- For viewing the CC of digital broadcasting, set the aspect to FULL (If viewing with H-FILL, JUST, ZOOM, or 4:3; characters might be cut off).
- The CC can be displayed on the TV if the receiver (such as a set-top box or satellite receiver) has the CC set On using the Component or HDMI connection to the TV.
- If the CC is set On both the receiver and TV when the signal is 480i (except for the HDMI connection), the CC may overlap on the TV.
- If a digital program is being output in analog format, the CC data will also be output in analog format.
- If the recorder or output monitor is connected to the TV, the CC needs to be set up on the recorder or output monitor.

Aspect Ratio (FORMAT)

Press the FORMAT button to cycle through the aspect modes, This lets you choose the aspect depending on the format of the received signal and your preference. (p. 17)
(e.g.: in case of 4:3 image)

● FULL

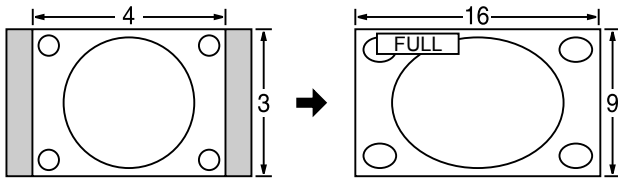

Enlarges the 4:3 image horizontally to the screen's side edges.
(Recommended for anamorphic picture)

● JUST

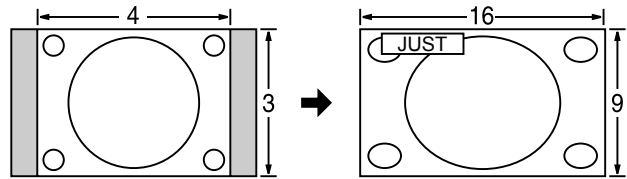

Stretches to justify the 4:3 image to the four corners of the screen.
(Recommended for normal TV broadcast)

● H-FILL

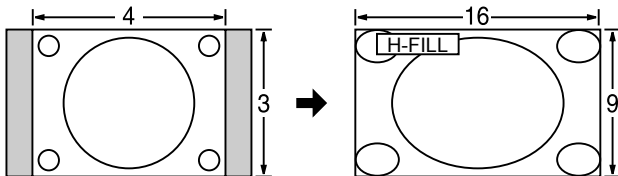

Enlarges the 4:3 image horizontally to the screen's side edges.
The side edges of the image are cut off.

● 4:3

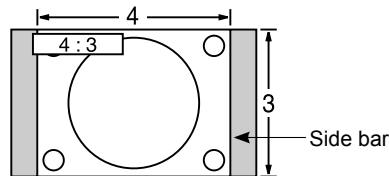

Standard
(Note that "Image retention" of the side bar may occur from displaying it for a long time.)

● ZOOM

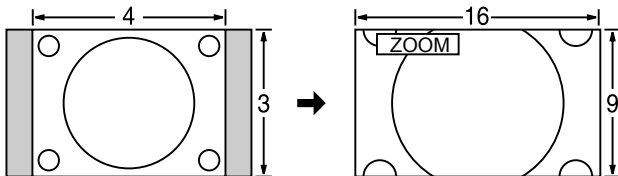

Enlarges the 4:3 image to the entire screen.
(Recommended for Letter Box)

Note

- 480i (4:3), 480i (16:9), 480p (4:3), 480p (16:9):
FULL, JUST, 4:3 or ZOOM
- 1080p / 1080i / 720p:
FULL, H-FILL, JUST, 4:3 or ZOOM

● Zoom adjust

Vertical image position and size can be adjusted in "ZOOM".

① Select "Zoom adjust" on the "Picture" menu. (p. 22-23)

② V-position: Vertical position adjustment

③ V-size: Vertical size adjustment

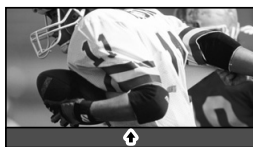
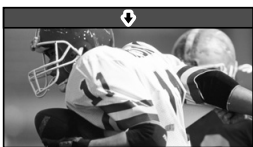

- To reset the aspect ratio →  (OK)

Data format for SD Card browsing

Photo:	Still images recorded with digital still cameras compatible with JPEG files of DCF* and EXIF** standards
Data format:	Baseline JPEG (Sub-sampling: 4:4:4, 4:2:2 or 4:2:0)
Max. number of files:	9,999
Image resolution:	160 x 120 to 10,000,000

* DCF (Design rule for camera file system): A Japan Electronics and Information Technology Industries Association's standard
 ** EXIF (Exchangeable Image File Format)

Caution

- A JPEG image modified with a PC may not be displayed.
- Partly degraded files might be displayed at a reduced resolution.

Note

- Folder structure viewed in PC

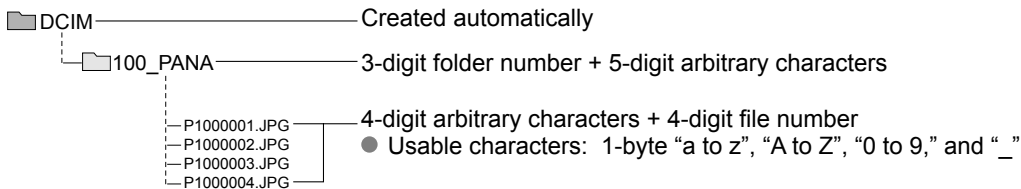

- The folder and file names may be different depending on the digital camera used.
- For the suitable SD Memory Cards, please confirm the latest information on the following website.
<http://panasonic.co.jp/pavc/global/cs> (This site is in English only)

Cautions in handling SD Card:

- Do not remove the card while the unit is accessing data (this can damage card or unit).
- Do not touch the terminals on the back of the card.
- Do not subject the card to a high pressure or impact.
- Insert the card in the correct direction (otherwise, card may be damaged).
- Electrical interference, static electricity, or erroneous operation may damage the data or card.
- Back up the recorded data at regular intervals in case of deteriorated or damaged data or erratic operation of the unit. (Panasonic is not liable for any deterioration or damage of recorded data.)

SD Card warning messages

Message	Meaning
Is SD card in?	<ul style="list-style-type: none"> ● The card is not inserted.
No file	<ul style="list-style-type: none"> ● The card has no data or this type of data is not supported.
Cannot read file	<ul style="list-style-type: none"> ● The file is broken or unreadable. ● The TV does not support the format.

GalleryPlayer warning messages

Cannot display image due to incorrect ID data.	<ul style="list-style-type: none"> ● There is a problem with your TV decoder. ● If this message appears, please contact Panasonic Service Center for assistance. Refer to page 48 (Customer Services Directory), page 47, 49 (Limited Warranty)
Cannot display image on SD card.	<ul style="list-style-type: none"> ● There is a problem with the data. Check the data inside the SD card.

Viewing from a GalleryPlayer SD Card

You can view high-definition art and photography purchased on or downloaded to an SD card. GalleryPlayer provides pre-loaded SD cards with copy-protected imagery and images for download to your computer that can be saved on an SD card for display on your television.

GalleryPlayer images are available for a fee from GalleryPlayer, Inc.

Technical Information (Continued)

VIERA Link "HDAVI Control™"

HDMI connections to some Panasonic equipment allow you to interface automatically. (p. 26)

- This function may not work normally depending on the equipment condition.
- The equipment can be operated by other remote controls with this function on even if TV is in Standby mode.
- Image or sound may not be available for the first few seconds when the playback starts.
- Image or sound may not be available for the first few seconds when Input mode is switched.
- Volume function will be displayed when adjusting the volume of the equipment.
- If you connect the same kind of equipment at once (for example: one DIGA to HDMI 1 / another DIGA to HDMI 2), VIERA Link is available for the terminal with the smaller number.
- If you connect equipment that has "HDAVI Control 2" (or more) function to the TV with HDMI cable, the sound from DIGITAL AUDIO OUT terminal can be output as multi channel surround.
- "HDAVI Control 3" is the newest standard (current as of December, 2007) for the HDAVI Control compatible equipment. This standard is compatible with the conventional HDAVI equipment.

HDMI connection

HDMI (high-definition multimedia interface) allows you to enjoy high-definition digital images and high-quality sound by connecting the TV unit and the devices.

HDMI-compatible equipment (*1) with an HDMI or DVI output terminal, such as a set-top box or a DVD player, can be connected to the HDMI connector using an HDMI compliant (fully wired) cable.

- HDMI is the world's first complete digital consumer AV interface complying with a non-compression standard.
 - If the external equipment has only a DVI output, connect to the HDMI terminal via a DVI to HDMI adapter cable (*2).
 - When the DVI to HDMI adapter cable is used, connect the audio cable to the audio input terminal.
 - Audio settings can be made on the "HDMI 1 in", "HDMI 2 in" or "HDMI 3 in" menu screen. (p. 22)
- Applicable audio signal sampling frequencies (L.PCM): 48 kHz, 44.1 kHz, 32 kHz

(*1): The HDMI logo is displayed on an HDMI-compliant device.

(*2): Enquire at your local digital equipment retailer shop.

Caution

- Use with a PC is not assumed.
- All signals are reformatted before being displayed on the screen.
- If the connected device has an aspect adjustment function, set the aspect ratio to "16:9".
- These HDMI connectors are "type A".
- These HDMI connectors are compatible with HDCP (High-Bandwidth Digital Content Protection) copyright protection.
- A device having no digital output terminal may be connected to the input terminal of either "COMPONENT", "S VIDEO", or "VIDEO" to receive analog signals.
- The HDMI input terminal can be used with only the following image signals: 480i, 480p, 720p, 1080i and 1080p. Match the output setting of the digital device.
- For details of the applicable HDMI signals, see below.

Input signals that can be displayed

* Mark: Applicable input signal for Component (Y, Pb, Pr) and HDMI

	horizontal frequency (kHz)	vertical frequency (Hz)	COMPONENT	HDMI
525 (480) / 60i	15.73	59.94	*	*
525 (480) / 60p	31.47	59.94	*	*
750 (720) / 60p	45.00	59.94	*	*
1,125 (1,080) / 60i	33.75	59.94	*	*
1,125 (1,080) / 60p	67.43	59.94		*
1,125 (1,080) / 60p	67.50	60.00		*
1,125(1,080) / 24p	26.97	23.98		*
1,125(1,080) / 24p	27.00	24.00		*

Note

- Signals other than those shown above may not be displayed properly.
- The above signals are reformatted for optimal viewing on your display.

Picture mode

- Vivid: Provides enhanced picture contrast and sharpness for viewing in a well-lit room.
- Standard: Recommended for normal viewing conditions with subdued room lighting.
- Cinema: For watching movies in a darkened room. It provides a soft, film-like picture.
- Game: For playing video game. This mode will be set automatically if "GAME" is selected from Input label setting (p. 35)
- Custom (Photo): Customizes each item according to your taste. Photo is displayed in JPEG menu.

Note

- Picture mode will be automatically set to "Standard" if you change the Input label from "GAME" to other labels.
- Picture mode will be automatically set to "Game" if you change from an Input label other than "GAME" to "GAME" label.

DIGITAL AUDIO OUT terminals

You can enjoy your home theater by connecting a Dolby Digital (5.1 channel) decoder and “Multi Channel” amplifier to the DIGITAL AUDIO OUT terminals.

Caution

- Depending on your DVD player and DVD-Audio software the copyright protection function may operate and disable optical output.
- External speakers cannot be connected directly to PROG OUT terminals.
- When an ATSC channel is selected, the output from the DIGITAL AUDIO OUT jack will be Dolby Digital. When an NTSC channel is selected, the output will be PCM.
See pages 37-38 for more information.

Side Bar

Do not display a picture in 4:3 mode for an extended period, as this can cause “Image retention” to remain on either or both sides of the display field. To reduce the risk of such “Image retention”, change the brightness of the side bars. See pages 24-25 for more information.

- The side bar may flash (alternate black/white) depending on the picture. Using Cinema mode will reduce such flashing (See below).

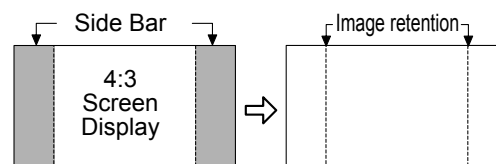

Scrolling bar

Scrolling bar: To prevent “Image retention”, scrolls white vertical bar from left to right on a black screen.

- Press any key except the POWER key to return to previous screen.
- You will return to previous screen if any key operation has not been performed for 15 minutes.
See pages 24-25 for more information.

[Scrolling bar]



Care and Cleaning

First, unplug the Power cord plug from the wall outlet.

Display panel

The front of the display panel has been specially treated. Wipe the panel surface gently using only a cleaning cloth or a soft, lint-free cloth.

- If the surface is particularly dirty, soak a soft, lint-free cloth in diluted mild liquid dish soap (1 part mild liquid dish soap diluted by 100 times the amount of water) and then wring the cloth to remove excess liquid. Use this cloth to wipe the surface of the display panel, then wipe it evenly with a dry cloth of the same type until the surface is dry.
- Do not scratch or hit the surface of the panel with fingernails or other hard objects. Furthermore, avoid contact with volatile substances such as insect sprays, solvents, and thinner; otherwise, the quality of the surface may be adversely affected.

Cabinet

If the cabinet becomes dirty, wipe it with a soft, dry cloth.

- If the cabinet is particularly dirty, soak the cloth in a weak mild liquid dish soap solution and then wring the cloth dry. Use this cloth to wipe the cabinet and then wipe it dry with a dry cloth.
- Do not allow any mild liquid dish soap to come into direct contact with the surface of the Plasma TV.
If water droplets get inside the unit, operating problems may result.
- Avoid contact with volatile substances such as insect sprays, solvents, and thinner; otherwise, the quality of the cabinet surface may be adversely affected or the coating may peel off. Furthermore, do not leave it for long periods in contact with articles made from rubber or PVC.

Pedestal

- Cleaning

Wipe the surfaces with a soft, dry cloth. If the unit is particularly dirty, clean it using a cloth soaked with water to which a small amount of mild liquid dish soap has been added and then wipe with a dry cloth.

Do not use products such as solvents, thinner, or household wax for cleaning, as they can damage the surface coating. (If using a chemically-treated cloth, follow the instructions supplied with the cloth.)

- Do not attach sticky tape or labels, as they can make the surface of the pedestal dirty. Do not allow long-term contact with rubber, vinyl products, or the like. (Doing so will cause deterioration.)

FAQ

Before requesting service or assistance, please follow these simple guides to resolve the problem. If the problem still persists, please contact your local Panasonic dealer or Panasonic Service Center for assistance. For details (p. 48, 49)
For additional assistance, please contact us via the website at:
www.panasonic.com/contactinfo
www.panasonic.ca

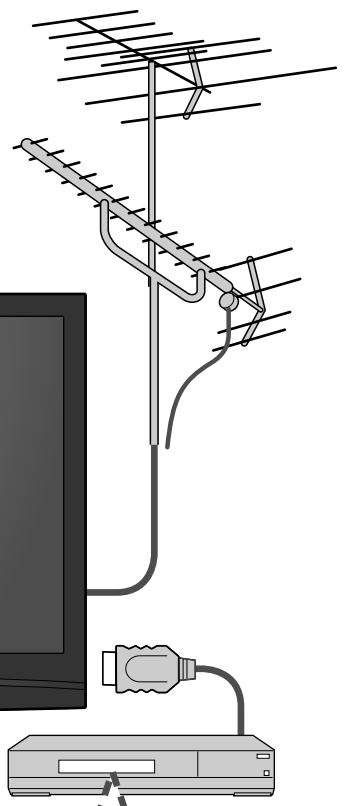

White spots or shadow images (noise)

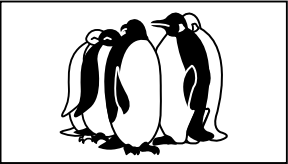

- Check the position, direction, and connection of the antenna.

Interference or frozen digital channels (intermittent sound)

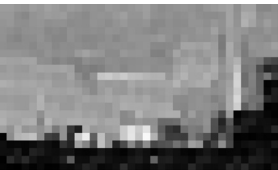

- Change the direction of antenna for digital channels.
- Check "Signal meter" (p. 33). If the signal is weak, check the antenna and consult your local dealer.



Pictures from external equipment are distorted when the unit is connected via HDMI

- Is the HDMI cable connected properly? (p. 37, 38)
- Turn Off the TV unit and equipment, then turn them On again.
- Check an input signal from the equipment. (p. 42)
- Use equipment compliant with EIA/CEA-861/861B.

Recording does not start immediately

- Check the settings of the recorder. For details, read the manual of the recorder.

The remote control does not work

- Are the batteries installed correctly? (p. 6)
- Are the batteries new?

If there is a problem with your TV, please refer to the table below to determine the symptoms, then carry out the suggested check. If this does not solve the problem, please contact your local Panasonic dealer, quoting the model number and serial number (both found on the rear of the TV).

	Problem	Actions
Screen	“Press any key to return” moves on the screen	<ul style="list-style-type: none"> ● The function to prevent “Image retention” is activated. (Not a faulty symptom) <ul style="list-style-type: none"> ● The screen saver is activated if the TV unit is not operated for a certain time in SD mode. ● “Image retention” (p. 5)
	One spot remains dark	<ul style="list-style-type: none"> ● A pixel or luminescent spot can occasionally be missing in plasma displays. (Not a faulty symptom)
	Chaotic image, noisy	<ul style="list-style-type: none"> ● Check nearby electrical products (car, motorcycle, fluorescent lamp).
	No image can be displayed	<ul style="list-style-type: none"> ● Check Picture menu (p. 22) ● Check the cable connections. (p. 9-12) ● Check that the correct input has been selected. (p. 20)
	Only spots are displayed instead of images	<ul style="list-style-type: none"> ● Check the channel settings. (p. 32) ● Check the antenna cables.
	Neither image nor sound is produced	<ul style="list-style-type: none"> ● Is the AC power cord plugged into the outlet? ● Is the TV unit turned On? ● Check Picture menu (p. 22) and volume. ● Check the AV cable connections. (p. 9-12) ● Check that the correct input has been selected. (p. 20)
	Black Box appears	<ul style="list-style-type: none"> ● Change settings of Closed Caption (CC). (p. 34)
Sound	No sound is produced	<ul style="list-style-type: none"> ● Are the speakers’ cables connected correctly? (p. 37) ● Is “Sound Mute” active? (p. 13) ● Is the volume set to the minimum? ● Is “Speaker output” set to “Off”? (p. 22) ● Change “SAP” settings. (p. 16) ● Check “HDMI 1 in”, “HDMI 2 in” or “HDMI 3 in” settings. (p. 22)
	Sound is unusual	<ul style="list-style-type: none"> ● Set “SAP” setting to “Stereo” or “Mono.” ● Check the HDMI device connected to the unit. ● Set the audio setting of the HDMI device to “Linear PCM.” ● If digital sound connection has a problem, select analog sound connection.
TV set	Parts of the TV set become hot.	<ul style="list-style-type: none"> ● Even when the temperature of parts of the front, top and rear panels has risen, these temperature rises will not pose any problems in terms of performance or quality.

Specifications

		TH-42PZ80U	TH-46PZ80U	TH-50PZ80U
Power Source		AC 120 V, 60 Hz		
Power Consumption	Maximum	573 W	628 W	690 W
	Standby condition	0.2 W	0.2 W	0.2 W
Plasma Display panel	Drive method	AC type		
	Aspect Ratio	16:9		
	Visible screen size (W × H × Diagonal)	42" class (41.6 inches measured diagonally) 36.2" × 20.4" × 41.6" (922 mm × 518 mm × 1,057 mm)	46" class (46.0 inches measured diagonally) 40.1" × 22.5" × 46.0" (1,019 mm × 573 mm × 1,169 mm)	50" class (49.9 inches measured diagonally) 43.5" × 24.4" × 49.9" (1,106 mm × 622 mm × 1,269 mm)
	(No. of pixels)	2,073,600 (1,920 (W) × 1,080 (H)) [5,760 × 1,080 dots]		
Sound	Audio Output	20 W [10 W + 10 W] (10 % THD)		
Channel Capability (Digital/Analog)		VHF/ UHF: 2 - 69, CATV: 1 - 135		
Operating Conditions		Temperature: 32 °F – 104 °F (0 °C – 40 °C) Humidity: 20 % – 80 % RH (non-condensing)		
Connection Terminals	VIDEO IN 1-2	VIDEO: RCA PIN Type × 1 1.0 V [p-p] (75 Ω) S-VIDEO: Mini DIN 4-pin Y: 1.0 V [p-p] (75 Ω) AUDIO L-R: RCA PIN Type × 2 0.5 V [rms]		C: 0.286 V [p-p] (75 Ω)
	COMPONENT INPUT 1-2	Y: 1.0 V [p-p] (including synchronization) PB, PR: ±0.35 V [p-p] AUDIO L-R: RCA PIN Type × 2 0.5 V [rms]		
	HDMI 1-3	TYPE A Connector × 3 ● This TV supports "HDAVI Control 3" function.		
	Card slot	SD CARD slot × 1		
	AV PROG OUT	VIDEO: RCA PIN Type × 1 1.0 V [p-p] (75 Ω) AUDIO L-R: RCA PIN Type × 2 0.5 V [rms]		
	DIGITAL AUDIO OUT	PCM / Dolby Digital, Fiber Optic		
FEATURES		3D Y/C FILTER CLOSED CAPTION V-Chip Photo viewer HDAVI Control 3		
Dimensions (W × H × D)	Including pedestal	41.3" × 28.7" × 12.9" (1,048 mm × 727 mm × 327 mm)	45.6" × 31.5" × 15.3" (1,158 mm × 800 mm × 387 mm)	49.0" × 33.3" × 15.3" (1,244 mm × 844 mm × 387 mm)
	TV Set only	41.3" × 26.8" × 3.8" (1,048 mm × 679 mm × 95 mm)	45.6" × 29.5" × 3.8" (1,158 mm × 747 mm × 95 mm)	49.0" × 31.2" × 3.8" (1,244 mm × 790 mm × 95 mm)
Mass	Including pedestal	70.6 lb. (32 kg)	81.6 lb. (37 kg)	88.2 lb. (40 kg)
	TV Set only	66.1 lb. (30 kg)	77.2 lb. (35 kg)	83.8 lb. (38 kg)

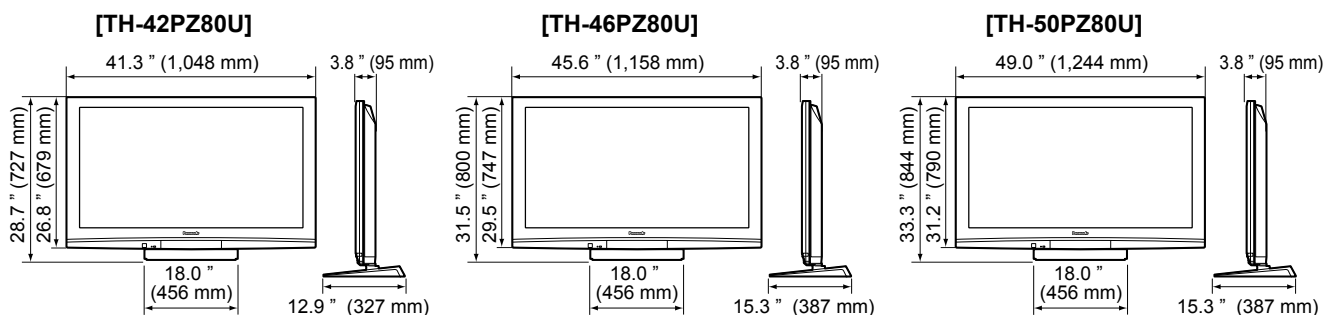

Note

- Design and Specifications are subject to change without notice. Mass and Dimensions shown are approximate.

Limited Warranty (for U.S.A.)

PANASONIC CONSUMER ELECTRONICS COMPANY,
DIVISION OF
PANASONIC CORPORATION OF NORTH AMERICA
One Panasonic Way
Secaucus, New Jersey 07094

PANASONIC SALES COMPANY,
DIVISION OF
PANASONIC PUERTO RICO, INC.
Ave. 65 de Infanteria, Km. 9.5
San Gabriel Industrial Park
Carolina, Puerto Rico 00985

Panasonic Color Television Limited Warranty

Limited Warranty Coverage

If your product does not work properly because of a defect in materials or workmanship, Panasonic Consumer Electronics Company or Panasonic Puerto Rico, Inc. (collectively referred to as "the warrantor") will, for the length of the period indicated on the chart below, which starts with the date of original purchase ("Limited Warranty period"), at its option either (a) repair your product with new or refurbished parts, or (b) replace it with a new or a refurbished product. The decision to repair or replace will be made by the warrantor.

CATEGORIES	ALL PARTS EXCEPT GLASS PANEL OR CRT	LABOR	GLASS PANEL OR CRT	GLASS PANEL OR CRT LABOR	SERVICE
PLASMA DISPLAY	1 (ONE) YEAR	1 (ONE) YEAR	GLASS PANEL - 2 (TWO) YEARS	1 (ONE) YEAR	IN-HOME OR CARRY-IN

During the "Labor" Limited Warranty period there will be no charge for labor. During the "Parts" Limited Warranty period, there will be no charge for parts.

You must carry-in your product or arrange for in-home service during the Limited Warranty period. If non-rechargeable batteries are included, they are not warranted. This Limited Warranty only applies to products purchased and serviced in the United States or Puerto Rico. This Limited Warranty is extended only to the original purchaser and only covers product purchased as new. A purchase receipt or other proof of the original purchase date is required for Limited Warranty service.

In-Home or Carry-in Service

For In-Home or Carry-In Service in the United States call 1-888-VIEW-PTV(1-888-843-9788).

For assistance in Puerto Rico call Panasonic Puerto Rico, Inc. (787)-750-4300 or fax (787)-768-2910.

In-Home service requires clear, complete and easy access to the product by the authorized servicer and does not include removal or re-installation of an installed product. It is possible that certain in-home repairs will not be completed in-home, but will require that the product, or parts of the product, be removed for shop diagnosis and/or repair and then returned.

Limited Warranty Limits And Exclusions

This Limited Warranty ONLY COVERS failures due to defects in materials or workmanship, and DOES NOT COVER normal wear and tear or cosmetic damage, nor does it cover markings or retained images on the picture tube resulting from viewing fixed images (including, among other things, letterbox pictures on standard 4:3 screen TV's, or non-expanded standard 4:3 pictures on wide screen TV's, or onscreen data in a stationary and fixed location). The Limited Warranty ALSO DOES NOT COVER damages which occurred in shipment, or failures which are caused by products not supplied by the warrantor, or failures which result from accidents, misuse, abuse, neglect, bug infestation, mishandling, misapplication, alteration, faulty installation, set-up adjustments, misadjustment of consumer controls, improper maintenance, power line surge, lightning damage, modification, or commercial use (such as in a hotel, office, restaurant, or other business), rental use of the product, service by anyone other than a Factory Service Center or other Authorized Servicer, or damage that is attributable to acts of God.

THERE ARE NO EXPRESS WARRANTIES EXCEPT AS LISTED UNDER "LIMITED WARRANTY COVERAGE". THE WARRANTOR IS NOT LIABLE FOR INCIDENTAL OR CONSEQUENTIAL DAMAGES RESULTING FROM THE USE OF THIS PRODUCT, OR ARISING OUT OF ANY BREACH OF THIS LIMITED WARRANTY. (As examples, this excludes damages for lost time, cost of having someone remove or re-install an installed unit if applicable, or travel to and from the servicer. The items listed are not exclusive, but are for illustration only.) **ALL EXPRESS AND IMPLIED WARRANTIES, INCLUDING THE LIMITED WARRANTY OF MERCHANTABILITY, ARE LIMITED TO THE PERIOD OF THE LIMITED WARRANTY.**

Some states do not allow the exclusion or limitation of incidental or consequential damages, or limitations on how long an implied Limited Warranty lasts, so the exclusions may not apply to you.

This Limited Warranty gives you specific legal rights and you may also have others rights which vary from state to state. If a problem with this product develops during or after the Limited Warranty period, you may contact your dealer or Service Center. If the problem is not handled to your satisfaction, then write to the warrantor's Consumer Affairs Department at the addresses listed for the warrantor.

PARTS AND SERVICE (INCLUDING COST OF AN IN-HOME SERVICE CALL, WHERE APPLICABLE) WHICH ARE NOT COVERED BY THIS LIMITED WARRANTY ARE YOUR RESPONSIBILITY.

Customer Services Directory (for U.S.A.)

Customer Services Directory

Obtain Product Information and Operating Assistance; locate your nearest Dealer or Service Center; purchase Parts and Accessories; or make Customer Service and Literature requests by visiting our Web Site at:

<http://www.panasonic.com/consumersupport>

or, contact us via the web at:

<http://www.panasonic.com/contactinfo>

You may also contact us directly at:

1-888-VIEW-PTV (843-9788)

Monday-Friday 9 am-9 pm; Saturday-Sunday 10 am-7 pm, EST.

■ For hearing or speech impaired TTY users, TTY: 1-877-833-8855

Accessory Purchases

Purchase Parts, Accessories and Instruction Books on line for all Panasonic Products by visiting our Web Site at:

<http://www.pstc.panasonic.com>

or, send your request by E-mail to:

npcparts@us.panasonic.com

You may also contact us directly at:

1-800-332-5368 (Phone) 1-800-237-9080 (Fax Only) (Monday - Friday 9 am to 8 pm, EST.)

Panasonic Service and Technology Company

20421 84th Avenue South,

Kent, WA 98032

(We Accept Visa, MasterCard, Discover Card, American Express, and Personal Checks)

■ For hearing or speech impaired TTY users, TTY: 1-866-605-1277

Service in Puerto Rico

Panasonic Puerto Rico, Inc.

Ave. 65 de Infantería, Km. 9.5, San Gabriel Industrial Park,

Carolina, Puerto Rico 00985

Phone (787)750-4300, Fax (787)768-2910

Limited Warranty (for Canada)

Panasonic Canada Inc.

PANASONIC PRODUCT - LIMITED WARRANTY

Panasonic Canada Inc. warrants this product to be free from defects in material and workmanship and agrees to remedy any such defect for a period as stated below from the date of original purchase.

Plasma TV / Monitor	In-home service	One (1) year, parts (including Plasma Panel) and labour.
LCD TV (26 in & over)	In-home service	One (1) year, parts (including LCD Panel) and labour.

In-home Service will be carried out only to locations accessible by roads and within 50 km of an authorized Panasonic service facility.

LIMITATIONS AND EXCLUSIONS

This warranty does not apply to products purchased outside Canada or to any product which has been improperly installed, subjected to usage for which the product was not designed, misused or abused, damaged during shipping, or which has been altered or repaired in any way that affects the reliability or detracts from the performance, nor does it cover any product which is used commercially. Dry cell batteries are also excluded from coverage under this warranty.

This warranty is extended to the original end user purchaser only. A purchase receipt or other proof of date of original purchase is required before warranty service is performed.

THIS EXPRESS, LIMITED WARRANTY IS IN LIEU OF ALL OTHER WARRANTIES, EXPRESS OR IMPLIED, INCLUDING ANY IMPLIED WARRANTIES OF MERCHANTABILITY AND FITNESS FOR A PARTICULAR PURPOSE. IN NO EVENT WILL PANASONIC CANADA INC. BE LIABLE FOR ANY SPECIAL, INDIRECT OR CONSEQUENTIAL DAMAGES.

In certain instances, some jurisdictions do not allow the exclusion or limitation of incidental or consequential damages, or the exclusion of implied warranties, so the above limitations and exclusions may not be applicable.

In-home service requires clear, complete and easy access to the product by the Authorized Servicentre and does not include removal or re-installation of an installed product. If removal is required to service the product, it will be at the discretion of the Servicentre and in no event will Panasonic Canada Inc. or the Servicentre be liable for any special, indirect or consequential damages.

WARRANTY SERVICE

For product operation and information assistance, please contact:

Our Customer Care Centre: 1-800 #: 1-866-330-0014
Email link: www.vieraconciierge.ca

FOR PRODUCT REPAIRS, please contact Viera Customer Care Agent using the above contact info.

IF YOU SHIP THE PRODUCT TO A SERVICENTRE

Carefully pack and send prepaid, adequately insured and preferably in the original carton.
Include details of the defect claimed, and proof of date of original purchase.

● Limited Warranty (for Canada)
● Customer Services Directory (for U.S.A.)

FAQs, etc.

Customer's Record

The model number and serial number of this product can be found on its back cover. You should note this serial number in the space provided below and retain this book, plus your purchase receipt, as a permanent record of your purchase to aid in identification in the event of theft or loss, and for Warranty Service purposes.

Model Number _____

Serial Number _____

Anotación del cliente

El modelo y el número de serie de este producto se encuentran en su panel posterior. Deberá anotarlos en el espacio provisto a continuación y guardar este manual, más el recibo de su compra, como prueba permanente de su adquisición, para que le sirva de ayuda al identificarlo en el caso de que le sea sustraído o lo pierda, y también para disponer de los servicios que le ofrece la garantía.

Modelo _____

Número de serie _____

**Panasonic Consumer Electronics
Company,
Division of Panasonic Corporation
of North America**
One Panasonic Way, Secaucus
New Jersey 07094 U.S.A.

Panasonic Puerto Rico, Inc.
Ave. 65 de Infantería, Km. 9.5
San Gabriel Industrial Park
Carolina, Puerto Rico 00985

Panasonic Canada Inc.
5770 Ambler Drive
Mississauga, Ontario
L4W 2T3 CANADA

Instrucciones en Español

**Televisión de alta definición de 1080p y clase
42"/46"/50" de Plasma**

**Número de modelo TH-42PZ80U
TH-46PZ80U
TH-50PZ80U**

¡Convierta su propia sala de estar en un cine!
Sienta un nivel increíble de excitación multimedia



El logotipo SDHC es una marca comercial.



GalleryPlayer y el logotipo de la GalleryPlayer son marcas de fábrica de GalleryPlayer, Inc.

HDAVI Control™

HDAVI Control™ es una marca de fábrica de Matsushita Electric Industrial Co., Ltd.



HDMI, el símbolo HDMI y la Interface de Multimedia de Alta Definición son marcas comerciales ó marcas registradas de HDMI Licensing LLC.



VIERA Link™ es una marca de fábrica de Matsushita Electric Industrial Co., Ltd.

Índice

Asegúrese de leer

- Precauciones para su seguridad 4
- Notas 5

Guía de inicio rápido

- Accesorios/Accesorio opcional 6
- Conexión básica 9
- Identificación de los controles 13
- Configuración por primera vez 14

¡Disfrute de su televisor!

Características básicas

- Para ver la televisión 16
- Para ver imágenes de tarjeta SD 18
- Para ver vídeo y DVDs 20

Funciones avanzadas

- Cómo utilizar las funciones de los menús (imagen, sonido, etc.) 22
- VIERA Link™ "HDMI Control™" 26
- Bloqueo 30
- Edición y configuración de canales 32
- Subtítulos 34
- Títulos de entradas/Salida a monitor 35
- Utilización del temporizador 36
- Conexiones AV recomendadas 37

Preguntas frecuentes, etc.

- Lista de clasificaciones para el bloqueo 39
- Información técnica 40
- Cuidados y limpieza 43
- Preguntas frecuentes 44
- Especificaciones 46

Disfrute de multimedia

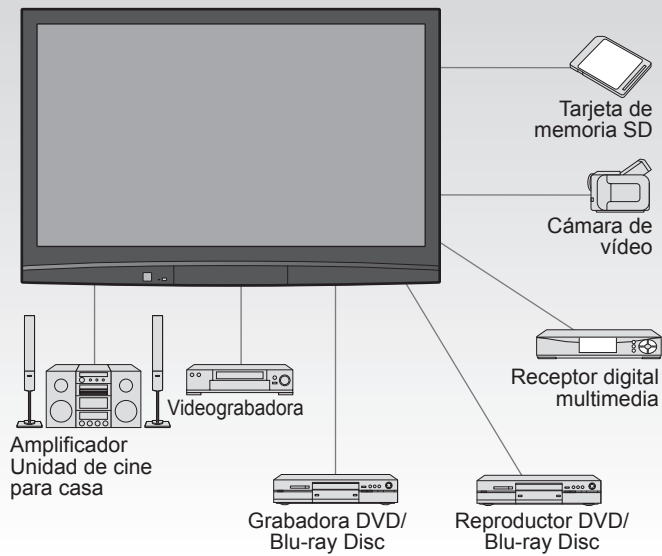

Fabricado bajo licencia de Dolby Laboratories. DOLBY y el símbolo de la D doble son marcas comerciales de Dolby Laboratories.

EZ Sync™

EZ Sync™ es una marca de fábrica de Matsushita Electric Industrial Co., Ltd.

Precauciones para su seguridad



ADVERTENCIA

RIESGO DE DESCARGA ELÉCTRICA NO ABRIR



El rayo con punta de flecha dentro de un triángulo equilátero tiene la finalidad de avisar al usuario de que hay piezas en el interior del producto que si las tocan las personas éstas pueden recibir una descarga eléctrica.



El signo de exclamación dentro de un triángulo equilátero tiene la finalidad de avisar al usuario de la existencia de instrucciones de utilización y servicio importantes en el material impreso que acompaña al aparato.

ADVERTENCIA: Para reducir el riesgo de sufrir una descarga eléctrica, no retire la cubierta ni el panel posterior. En el interior no hay piezas que deba reparar el usuario. Solicite las reparaciones al personal de servicio calificado.

ADVERTENCIA: Para reducir el riesgo de que se produzca un incendio ó de sufrir una descarga eléctrica, no exponga este aparato a la lluvia ni a la humedad. No ponga encima del aparato (incluyendo estanterías que se encuentren encima del mismo, etc.) recipientes con agua (floreros, tazas, cosméticos, etc.).

Instrucciones de seguridad importantes

- 1) Lea estas instrucciones.
- 2) Guarde estas instrucciones.
- 3) Cumpla con todas las advertencias.
- 4) Siga todas las instrucciones.
- 5) No utilice este aparato cerca del agua.
- 6) Limpie el aparato solamente con un paño seco.
- 7) No tape las aberturas de ventilación. Haga la instalación siguiendo las instrucciones del fabricante.
- 8) No instale el aparato cerca de fuentes de calor como, por ejemplo, radiadores, salidas de aire caliente, estufas y otros aparatos (incluyendo amplificadores) que produzcan calor.
- 9) No anule la característica de seguridad del enchufe polarizado ó del enchufe del tipo de puesta a tierra. Un enchufe polarizado tiene dos clavijas, una más ancha que la otra. Un enchufe de puesta a tierra tiene dos clavijas y una espiga de puesta a tierra. La clavija ancha y la espiga de estos enchufes han sido suministradas para su seguridad. Si el enchufe suministrado no puede conectarse al tomacorriente, consulte a un electricista para que le cambie el tomacorriente obsoleto.
- 10) Proteja el cable de alimentación para que no lo pisen ni lo pellizquen, especialmente en el enchufe, tomacorriente y en el punto donde sale del aparato.
- 11) Utilice solamente los accesorios especificados por el fabricante.
- 12) Utilice solamente el aparato con el carrito, base, trípode, soporte ó mesa especificado por el fabricante ó vendido con el aparato. Cuando se utilice un carrito, tenga cuidado al mover la combinación del carrito / aparato para evitar heridas en el caso de que ésta se dé la vuelta.
- 13) Desenchufe este aparato durante las tormentas eléctricas ó cuando no lo utilice durante un largo periodo de tiempo.
- 14) Solicite todas las reparaciones al personal de servicio calificado. Las reparaciones resultan necesarias cuando el aparato se ha estropeado de cualquier forma: se ha estropeado el cable ó el enchufe de alimentación, se ha derramado líquido ó han caído objetos dentro del aparato, el aparato ha quedado expuesto a la lluvia ó a la humedad, no funciona normalmente ó se ha caído.
- 15) Para impedir las descargas eléctricas, asegúrese de que la patilla de puesta a tierra de la clavija del cable de alimentación de CA esté firmemente conectada.



DECLARACIÓN DE LA FCC

Este equipo ha sido probado y ha demostrado cumplir con los límites establecidos para dispositivos digitales de la Clase B, de conformidad con el Apartado 15 de las Normas de la FCC. Estos límites han sido diseñados para proporcionar una protección razonable contra las interferencias perjudiciales en una instalación residencial. Este equipo genera, utiliza y puede radiar energía radioeléctrica, y si no se instala y utiliza de acuerdo con las instrucciones, puede causar interferencias perjudiciales en las comunicaciones por radio. Sin embargo, no existe ninguna garantía de que las interferencias no se produzcan en una instalación particular. Si este equipo causa interferencias perjudiciales en la recepción de la radio o la televisión, lo que puede determinarse apagando y encendiendo el equipo, al usuario se le recomienda intentar corregir la interferencia tomando una o más de las medidas siguientes:

- Cambie la orientación o el lugar de instalación de la antena.
- Aumente la separación entre el equipo y el receptor.
- Conecte el equipo a una toma de corriente diferente de aquella a la que está conectada el receptor.
- Consulte al Centro de Servicio Panasonic o a un técnico de radio/TV con experiencia para solicitar ayuda.

Aviso de la FCC:

Para asegurar el cumplimiento ininterrumpido, siga las instrucciones de instalación adjuntas y utilice solamente cables de interfaz blindados cuando conecte a dispositivos periféricos. Cualquier cambio o modificación que no haya sido aprobado explícitamente por Panasonic Corp. of North America podría anular la autorización que tiene el usuario para utilizar este dispositivo.

Responsable:	Panasonic Corporation of North America One Panasonic Way, Secaucus, NJ 07094
Dirección de contacto:	Panasonic Consumer Electronics Company 1-888-VIEW-PTV (843-9788)
email:	consumerproducts@panasonic.com

AVISO PARA CANADÁ:

Para los Modelos TH-42PZ80U, TH-46PZ80U, TH-50PZ80U
Este aparato digital de la Clase B cumple con la norma canadiense ICES-003.

ADVERTENCIA

Las piezas pequeñas pueden presentar un peligro de asfixia si se tragan por accidente. Guarde las piezas pequeñas donde no puedan alcanzarlas los niños pequeños.

Tire las piezas pequeñas y otros objetos que no sean necesarios, incluyendo los materiales de embalaje y las bolsas/hojas de plástico, para impedir que los niños pequeños jueguen con ellas corriendo el riesgo de que puedan asfixiarse.

■ Instalación

No instale la televisión de plasma sobre superficies inclinadas o poco estables

- La televisión de plasma puede caerse ó darse vuelta.

No coloque objetos encima de la televisión de plasma.

- Si se derrama agua en la televisión de plasma ó entran objetos extraños en su interior, se puede provocar un cortocircuito que causará fuego ó descarga eléctrica. Si entran objetos extraños en el interior de la televisión de plasma, consulte con su tienda local de Panasonic.

Esta la televisión de plasma puede utilizarse sólo con los siguientes accesorios opcionales. El uso con cualquier otro tipo de accesorios opcionales puede causar inestabilidad y terminar provocando daños. (Matsushita Electric Industrial Co., Ltd. fabrica todos los accesorios siguientes.)

- Abrazadera de suspensión de pared (Vertical): TY-WK42PV3U, TY-WK42PV4W
- Abrazadera de suspensión de pared (Anglado): TY-WK42PR3U, TY-WK42PR4W

Solicite ayuda de un técnico cualificado para realizar la instalación.

- Es necesaria la ayuda de dos o más personas para instalar y desmontar el televisor.

Si no tiene la ayuda de otra persona, el televisor puede caerse, pudiendo causar daños a las personas.

Transporte solamente en posición vertical!

- Transportar la unidad con su pantalla hacia arriba o hacia abajo puede dañar el sistema de circuitos interno.

■ Cable de alimentación de CA

El televisor de plasma fue diseñado para funcionar con una CA de 120 V, 60 Hz.

Inserte completamente el enchufe del cable eléctrico.

- Si el enchufe no ha entrado completamente puede generar calor y ser el origen de un incendio. Si el enchufe está dañado ó el tomacorriente está flojo, no los utilice.

El cable de alimentación de CA suministrado es para ser utilizado con este aparato solamente.

No utilice ningún otro cable de alimentación que no sea el suministrado con este televisor.

- Esto puede provocar un fuego ó descarga eléctrica.

No toque el enchufe del cable eléctrico con las manos mojadas.

- Puede recibir una descarga eléctrica.

No haga nada que pueda dañar el cable eléctrico. Cuando desenchufe el cable eléctrico, sujete del enchufe y no el cable.

- No dañe el cable eléctrico, no lo modifique ni coloque objetos pesados encima, ni coloque cerca de objetos que desprendan calor, no tuerza ni tire excesivamente del mismo. Esto puede provocar un fuego ó descarga eléctrica. Si el cable eléctrico está dañado, solicite la reparación en su tienda local de Panasonic.

■ Si se producen problemas durante el uso

Si se produce un problema (por ejemplo falta la imagen ó sonido), ó si sale humo ó hay olores no normales de la televisión de plasma, desenchufe inmediatamente el cable eléctrico del tomacorriente.

- El uso continuado del televisor bajo estas condiciones puede causar un incendio ó un daño permanente en la unidad. Lleve el televisor a que lo revisen en un centro de servicio autorizado. La revisión del televisor por cualquier persona sin autorización no se recomienda en absoluto debido al peligro que supone la alta tensión que circula por su interior.

Si entra agua ó materias extrañas en el interior de la televisión de plasma, si se ha caído la televisión de plasma ó si el mueble exterior está dañado, desenchufe inmediatamente el cable eléctrico.

- Puede provocar un cortocircuito que inicie un incendio. Llame a su tienda local de Panasonic para hacer las reparaciones necesarias.

PRECAUCION

No cubra los orificios de ventilación.

- La televisión de plasma puede calentarse excesivamente provocado fuego ó daños en la televisión de plasma.

Deje un espacio de 3 15/16" (10 cm) o más en las partes superior, izquierda y derecha, y 2 3/4" (7 cm) o más en la parte posterior.

Cuando use el pedestal, mantenga el espacio entre la parte inferior del televisor y la superficie del suelo.

■ Cuando utilice la televisión de plasma

Desconecte todos los cables antes de mover la televisión de plasma.

- Si fuera necesario mover la televisión de plasma a otro lugar y se dejan algunos cables conectados, éstos pueden dañarse, provocar un incendio ó una descarga eléctrica.

Desenchufe el cable eléctrico del tomacorriente como medida de seguridad antes de realizar una limpieza.

- Puede sufrir una descarga eléctrica si no lo hace.

Limpie el cable eléctrico a intervalos regulares para evitar que se cubra por el polvo.

- Si hay acumulación de polvo en el enchufe del cable eléctrico, la humedad puede acumularse y dañar el aislamiento, provocando un incendio. Desenchufe el cable eléctrico del tomacorriente y limpie con un paño seco.

Este televisor de plasma radia rayos infrarrojos, y por lo tanto puede afectar a otros equipos de comunicación por infrarrojos. Instale su sensor de infrarrojos en un lugar alejado de la luz directa de su televisor de plasma ó de la luz reflejada por ella.

No suba sobre el televisor ó utilice como escalón. (Se debe tener especial cuidado en el caso de los niños pequeños.)

- Si la unidad se cae ó se daña por el mal uso, puede sufrir daños. El televisor consumirá algo de energía siempre que el cable de alimentación esté conectado a una toma de corriente.

Notas

■ No muestre una imagen fija durante mucho tiempo

Esto hará que la imagen permanezca en la pantalla de plasma ("Retención de imagen"). Esto no se considera como una falla de funcionamiento y no está cubierto por la garantía.

Imágenes fijas típicas

- Números de canales y otros logotipos
- Imagen visualizada en el modo 4:3
- Fotos de tarjetas SD
- Videojuego
- Imagen de ordenador



Para impedir la "Retención de imagen", el salvapantallas se activa automáticamente después de pasar unos pocos minutos si no se envían señales ó no se realizan operaciones. (pág. 45)

■ Configuración

- No ponga la unidad donde quede expuesta a la luz solar directa ó a luces brillantes (incluyendo reflejos).
- La utilización de algunos tipos de iluminación fluorescente puede reducir el alcance de transmisión del mando a distancia.

Accesorios/Accesorio opcional

Accesorios

Compruebe que ha recibido todos los elementos que se indican.

Accesorios

Transmisor de mando a distancia
● N2QAYB000221



Pilas para el transmisor de mando a distancia (2)
● Pila AA

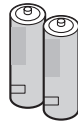

Adaptador de antena
● Tipo F para 5C-2V

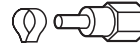

Sujetador de cable (2)

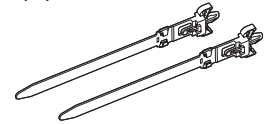

Sujetador de cable Cable de CA

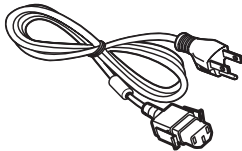

Pedestal
● TBLX0036 (TH-42PZ80U)
● TBLX0037 (TH-46PZ80U, TH-50PZ80U)

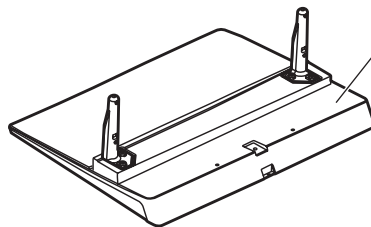

Ensamblaje (pág. 7)

Manual de instrucciones

Tarjeta del cliente (para EE. UU.)

Guía de configuración rápida (Para ver programas de HD)

Tarjeta para el plan de asistencia al cliente (para EE. UU.)

Accesorios opcionales

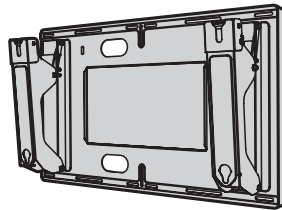
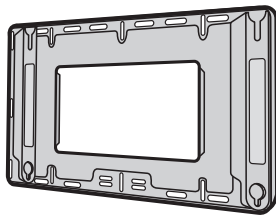

Abrazadera de suspensión de pared (Vertical)

- TY-WK42PV3U
- TY-WK42PV4W

(Anglado)

- TY-WK42PR3U
- TY-WK42PR4W

Nota

- Para mantener el rendimiento y la seguridad de la unidad, cerciéndose absolutamente de pedir a su concesionario o a un contratista cualificado que asegure las abrazaderas de suspensión de pared.
- Lea atentamente las instrucciones suministradas con el soporte o pedestal del televisor de pantalla de plasma, y cerciéndose absolutamente de tomar los pasos necesarios para impedir que el televisor se caiga.
- Maneje cuidadosamente el televisor durante su instalación, ya que si lo somete a impactos u otros esfuerzos su panel podría agrietarse.

Instalación de las pilas del mando a distancia

1

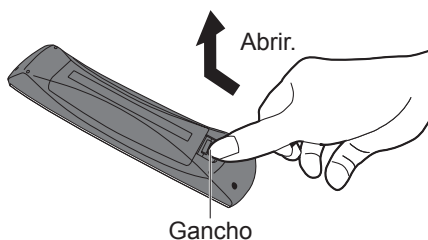

2

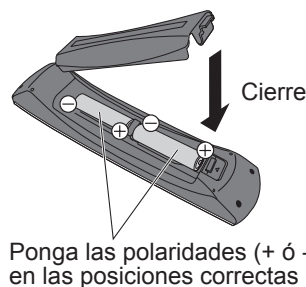

Precaución

- La instalación mal hecha puede causar fugas de electrolito y corrosión, lo que podría dañar el mando a distancia.
 - No mezcle pilas viejas y nuevas.
 - No mezcle pilas de tipos diferentes (pilas alcalinas y de manganeso, por ejemplo).
 - No utilice baterías (Ni-Cd).
- No quemé ni rompa las pilas.

Colocación del pedestal en el televisor con pantalla de plasma

Montaje del pedestal

- Fije firmemente con los tornillos de ensamblaje (A). (4 tornillos en total)
- Apriete firmemente los tornillos.

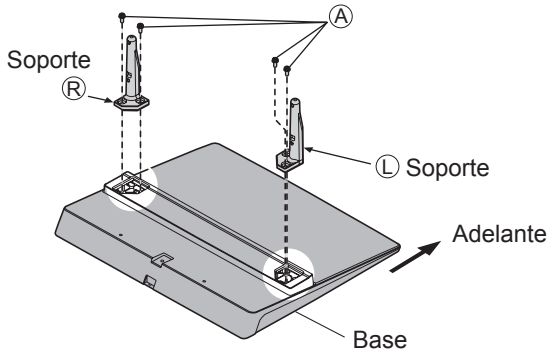

Instalación

- Haga el trabajo en una superficie horizontal y nivelada.
- Apriete firmemente los tornillos.

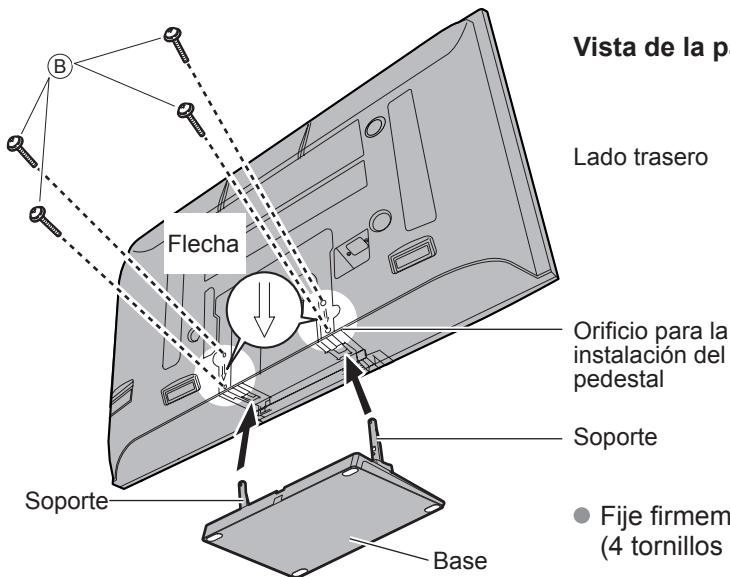

Vista de la parte inferior

Lado trasero

Orificio para la instalación del pedestal

Soporte

- Fije firmemente con los tornillos de ensamblaje (B). (4 tornillos en total)

Accesorios

Tornillo de montaje
(4 de cada)



M5 x 18 (plateado)

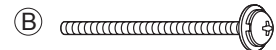

M5 x 25 (negro)

Soporte (2)

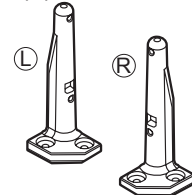

- L o R están impresas en la parte inferior de los soportes.

Base (1)

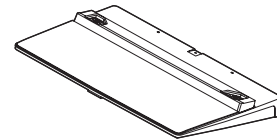

Advertencia

No desarme ni modifique el pedestal.

- De lo contrario, la unidad podría caerse y dañarse, y también podría causar heridas a personas.

Precaución

No utilice ningún otro televisor ni pantalla.

- En caso de no ser así, la unidad puede caerse y dañarse, pudiendo sufrir daños personales.

No utilice el pedestal si está doblado, partido o, está roto.

- Si utiliza un pedestal roto, puede dañarse todavía más y puede resultar usted dañado. Llame a la tienda donde lo compró, lo antes posible.

Durante la instalación, asegúrese de apretar bien todos los tornillos.

- Si no se tiene cuidado y los tornillos no están bien apretados durante el armado, la instalación no será lo suficientemente fuerte como para sostener el televisor con pantalla de plasma y éste podrá caerse y dañarse, y se podrá causar daños a las personas.

Accesorios/Accesorio opcional (Continuación)

Conexión del cable de alimentación de CA

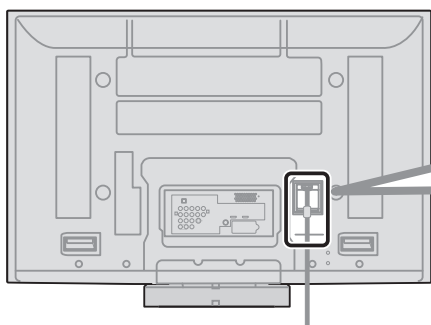

Para colocar

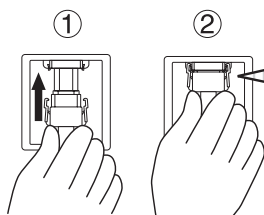

Insértela firmemente hasta que las lengüetas de ambos lados queden fijadas en posición haciendo un ruido seco.

Para quitar

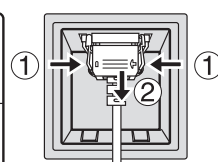

Mantenga empujados ambos cierres de resorte laterales.

Instrucciones para sujetar los cables

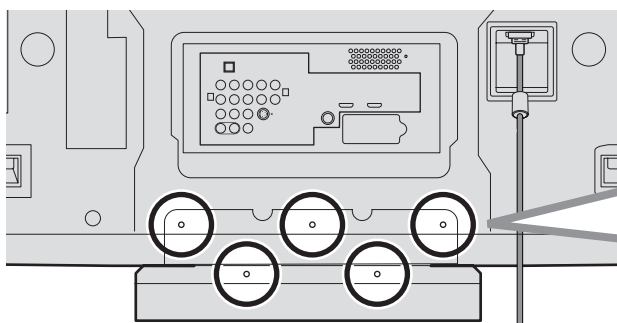

- No ate juntos el cable de RF y el cable de alimentación porque la imagen podría distorsionarse.
- Fije los cables con abrazaderas según sea necesario.
- Cuando utilice el accesorio opcional, siga las indicaciones del manual de instrucciones del accesorio opcional para fijar los cables.

Para colocar

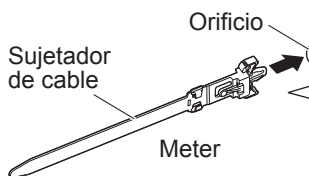

Para quitar

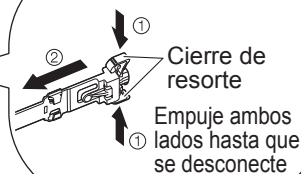

Para atar

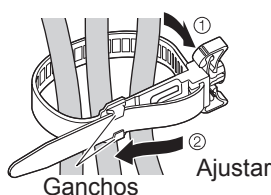

Para aflojar

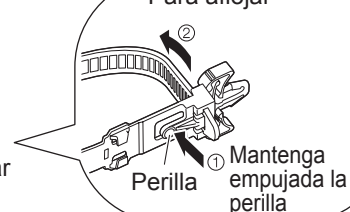

Referencia de las conexiones

Terminal de antena

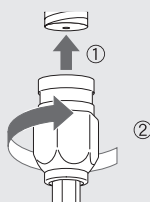

- Apriete firmemente a mano.

Terminal de contactos

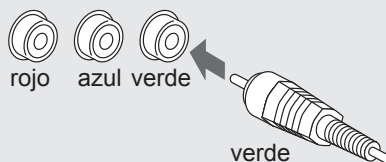

- Haga que concuerden los colores de las clavijas y los terminales.
- Inserte firmemente.

Terminal HDMI

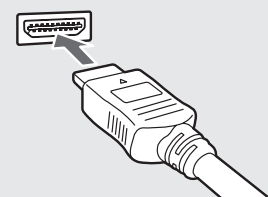

- Inserte firmemente.

Conexión básica

Ejemplo 1 Conexión de antena (Para ver la televisión)

TV



Antena de VHF/UHF

- NTSC (National Television System Committee): Emisión convencional
- ATSC (Advanced Television Systems Committee): Las normas de televisión digital incluyen la televisión de alta definición digital (HDTV), la televisión de definición estándar (SDTV), la emisión de datos, el audio multicanal de sonido envolvente y la televisión interactiva.

Para conectar el terminal de la antena y la caja de cables

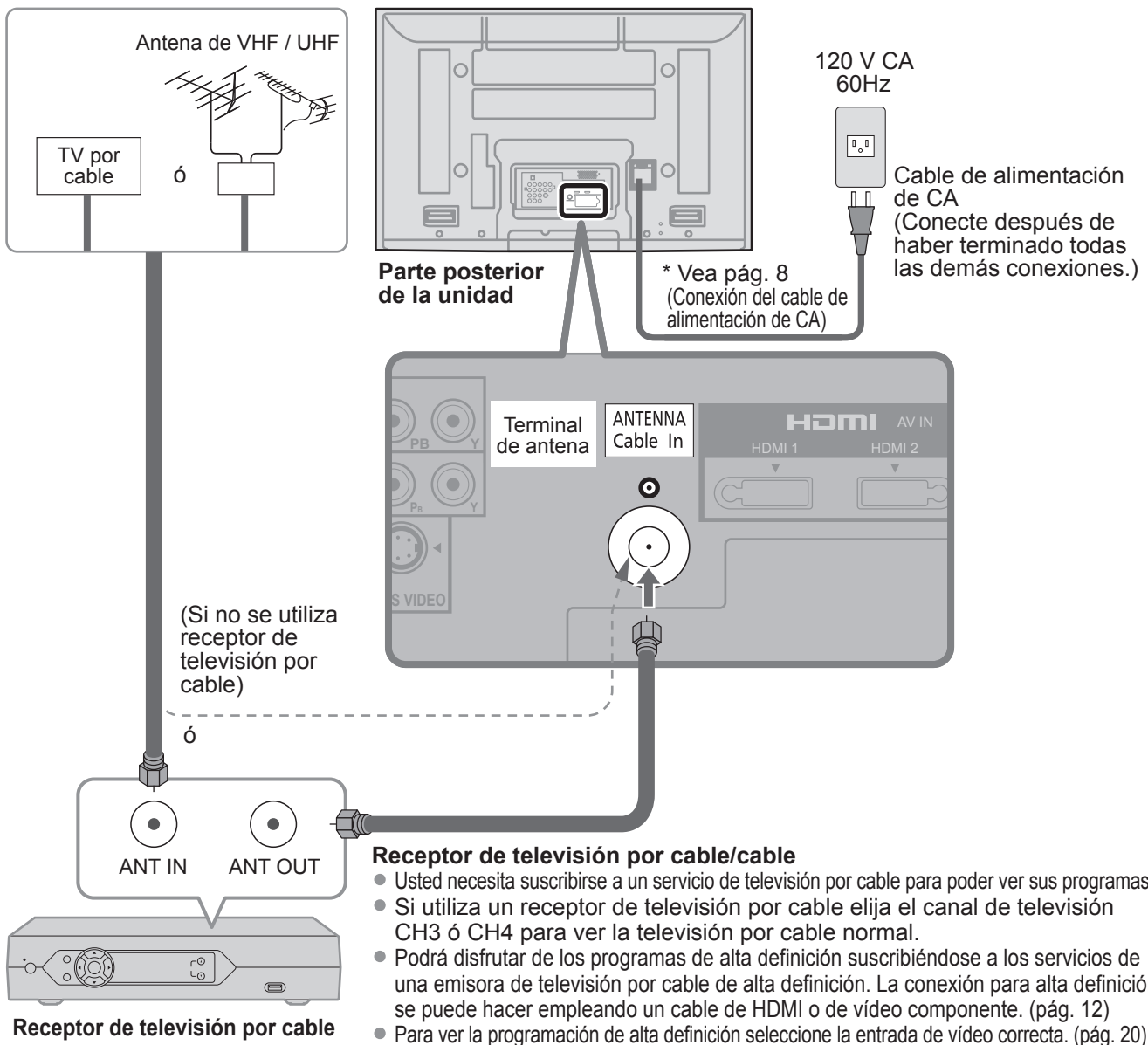

Antena de VHF / UHF
TV por cable

Parte posterior de la unidad

120 V CA 60Hz
Cable de alimentación de CA (Conecte después de haber terminado todas las demás conexiones.)

* Vea pág. 8 (Conexión del cable de alimentación de CA)

Terminal de antena ANTENNA Cable In

(Si no se utiliza receptor de televisión por cable)

ANT IN ANT OUT

Receptor de televisión por cable

Receptor de televisión por cable/cable

- Usted necesita suscribirse a un servicio de televisión por cable para poder ver sus programas.
- Si utiliza un receptor de televisión por cable elija el canal de televisión CH3 ó CH4 para ver la televisión por cable normal.
- Podrá disfrutar de los programas de alta definición suscribiéndose a los servicios de una emisora de televisión por cable de alta definición. La conexión para alta definición se puede hacer empleando un cable de HDMI o de vídeo componente. (pág. 12)
- Para ver la programación de alta definición seleccione la entrada de vídeo correcta. (pág. 20)

Nota

- Con el televisor no se suministran todos los cables y equipos externos mostrados en este manual.
- Para conocer los detalles de las conexiones de los equipos externos, consulte los manuales de instrucciones de cada equipo.
- Cuando desconecte el cable de alimentación, asegúrese absolutamente de desconectar primero la clavija de alimentación de la toma de corriente.
- Para obtener más ayuda, visítenos en: www.panasonic.com
www.panasonic.ca

Conexión básica (Continuación)

Ejemplo 2 Conexión de una grabadora DVD (videograbadora) (Para grabar/reproducir)

TV



Grabadora DVD

Si esta fuente tiene una resolución más alta con señales entrelazadas o progresivas, la conexión se puede hacer utilizando video componente o HDMI. (pág. 12)

Videograbadora

La conexión se puede hacer utilizando un cable RF y video compuesto/S Video. (pág. 12)

Para conectar el terminal de la antena y la grabadora DVD o videograbadora

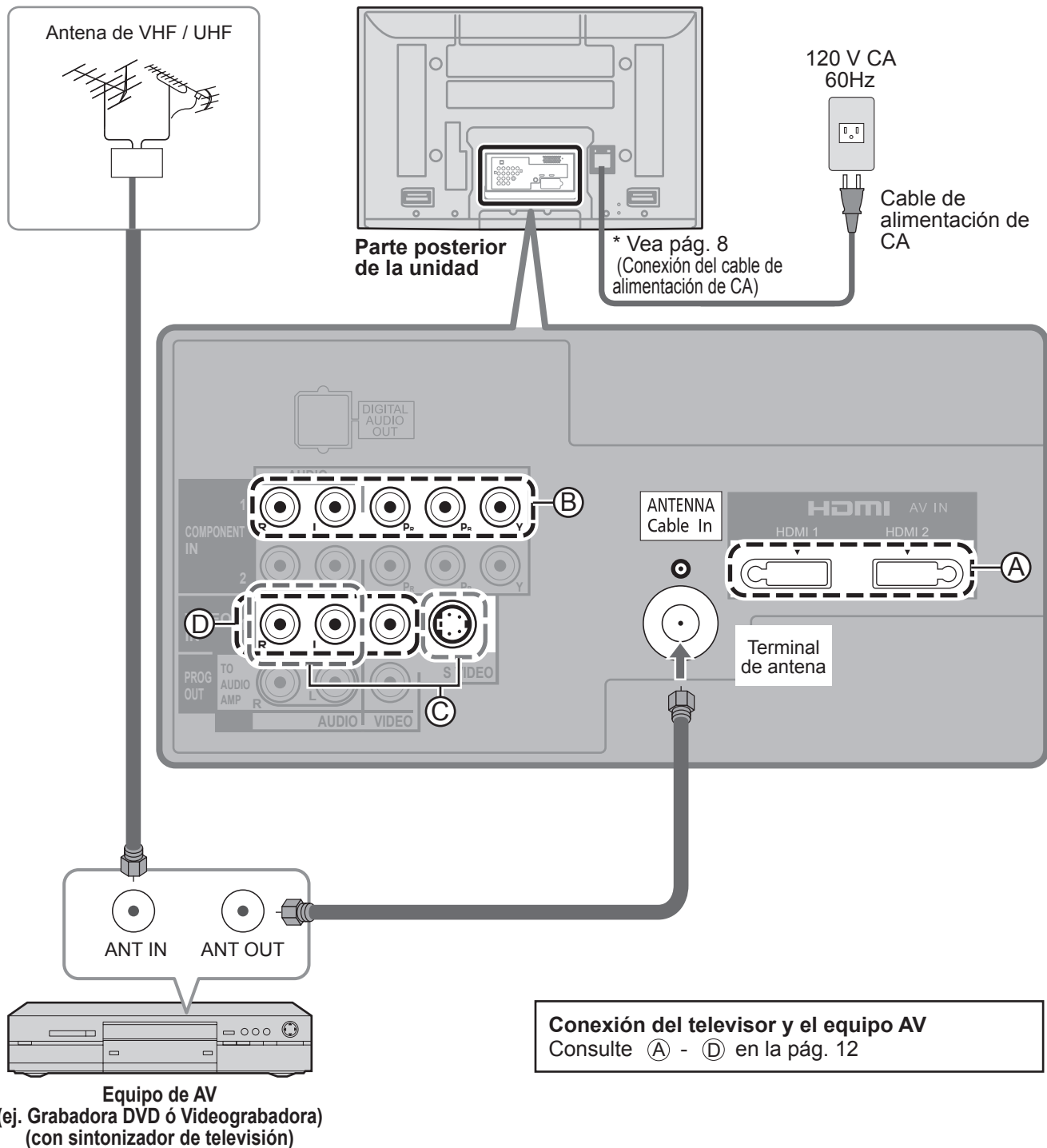

Ejemplo 3 Conexión de una grabadora DVD (videograbadora) y un receptor de satélite

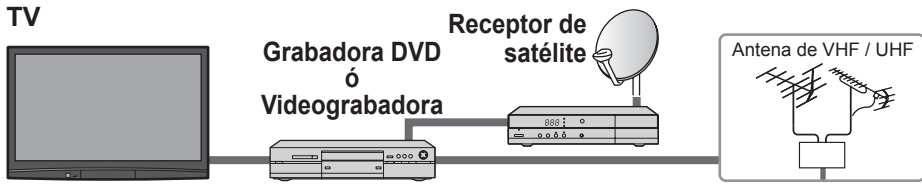

Puede disfrutar de los programas de alta definición suscribiéndose a los servicios de compañías de emisión por satélite de alta definición. La conexión se puede hacer utilizando HDMI o video componente. (pág. 12)

Para conectar el terminal de la antena y el receptor de satélite y la grabadora DVD o videograbadora

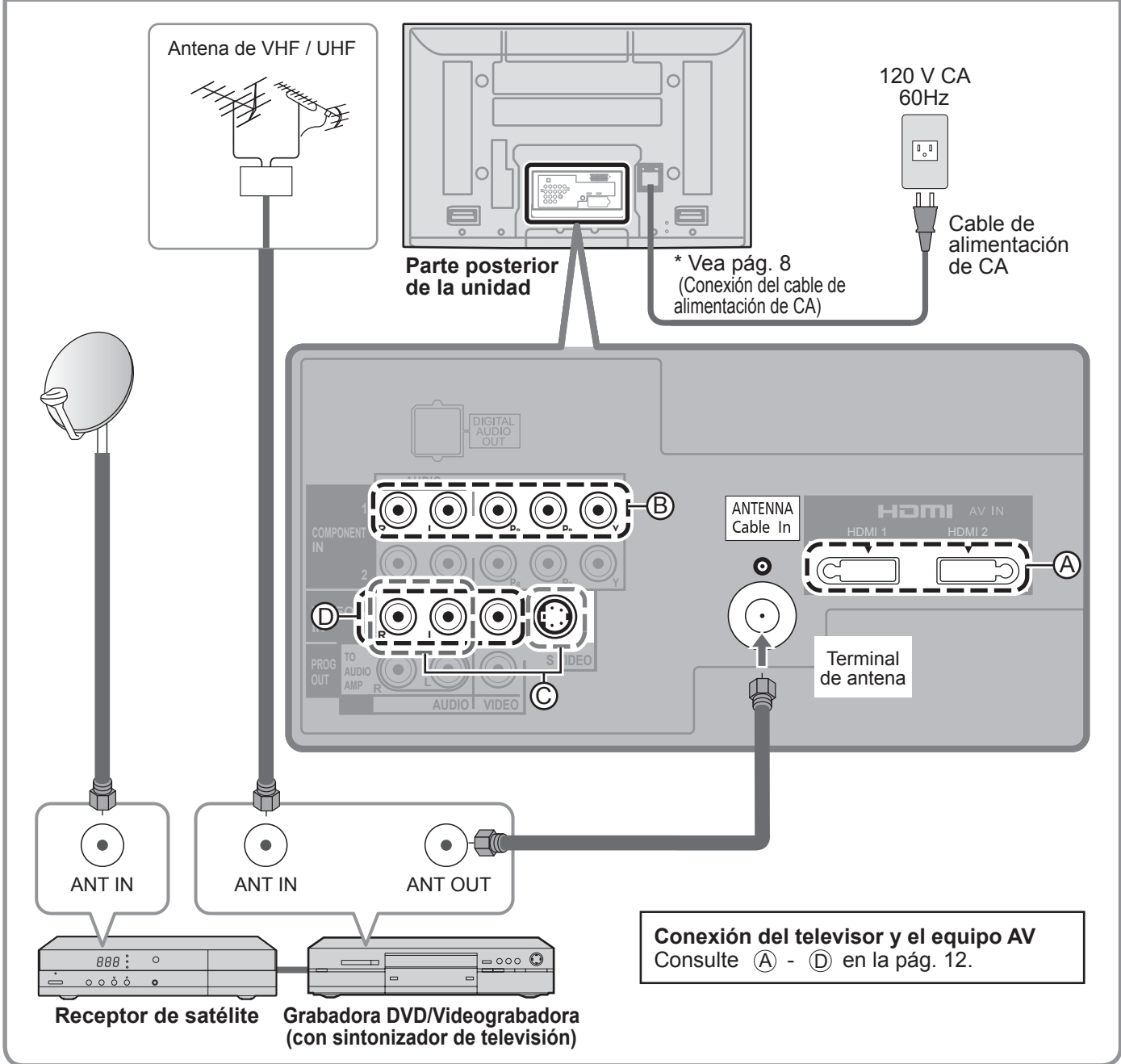

Nota

- Para conocer los detalles de las conexiones de los equipos externos, consulte los manuales de instrucciones de cada equipo.

Conexión básica (Continuación)

Conexiones del cable AV

A Para utilizar terminales HDMI

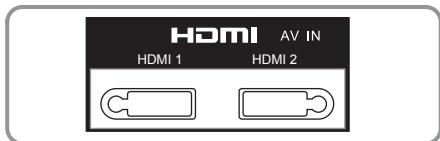

Equipo de AV



ej. Grabadora DVD

- La conexión a las terminales HDMI le permitirá disfrutar de imágenes digitales de alta definición y de sonido de alta calidad.
- Para las "Conexiones VIERA Link™", consulte la pág. 38.

B Para utilizar terminales de VIDEO COMPONENTE

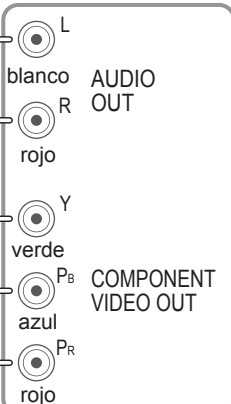
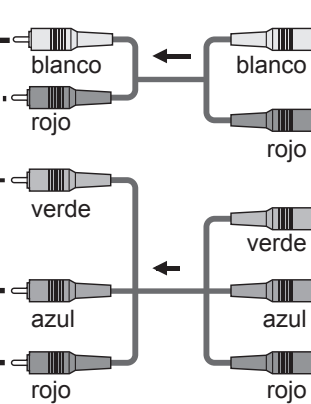
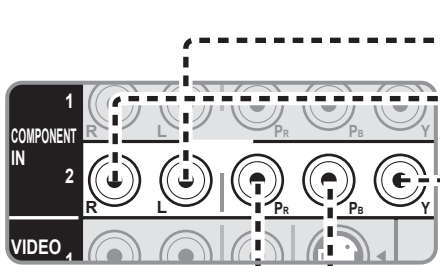

Equipo de AV



ej. Grabadora DVD

- Las grabadoras también se pueden conectar a los terminales COMPOSITE ó S VIDEO. (vea más abajo)

C Para utilizar terminales S VIDEO

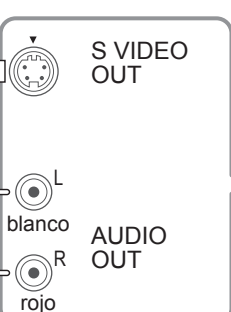
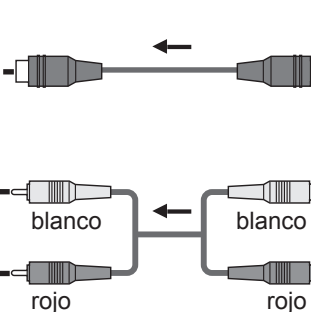
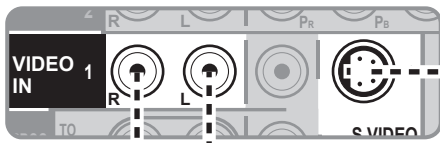

Equipo de AV



ej. Grabadora DVD

ó



ej. Videograbadora

D Para utilizar terminales de VIDEO COMPUESTO

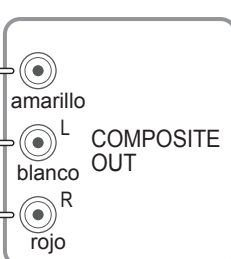
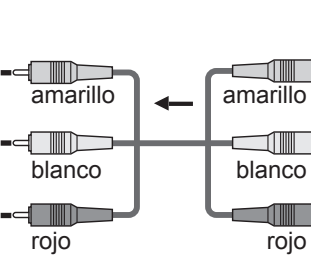
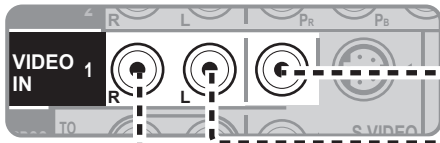

Equipo de AV

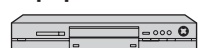

ej. Grabadora DVD

ó



ej. Videograbadora

- La entrada de S Vídeo anulará la señal de video compuesto cuando se conecte un cable de S Vídeo. Conecte un cable de S Vídeo ó uno de vídeo.
- La conexión a los terminales S VIDEO le permitirá disfrutar de una calidad de imagen más alta que si utilizará los terminales de video compuesto.

Nota

- Algunos programas contienen una señal de protección de derechos de autor para impedir la grabación.
- Cuando se visualiza el programa de protección de los derechos de autor, no conecte el otro monitor de TV a través de una videograbadora. Las señales de vídeo enviadas a través de una videograbadora pueden ser afectadas por los sistemas de protección de los derechos de autor, y las imágenes se distorsionarán en el otro monitor de TV.
- Para conocer los detalles de las conexiones de los equipos externos, consulte los manuales de instrucciones de cada equipo.

Alta definición

Definición estándar

Identificación de los controles

Controles/indicadores del televisor

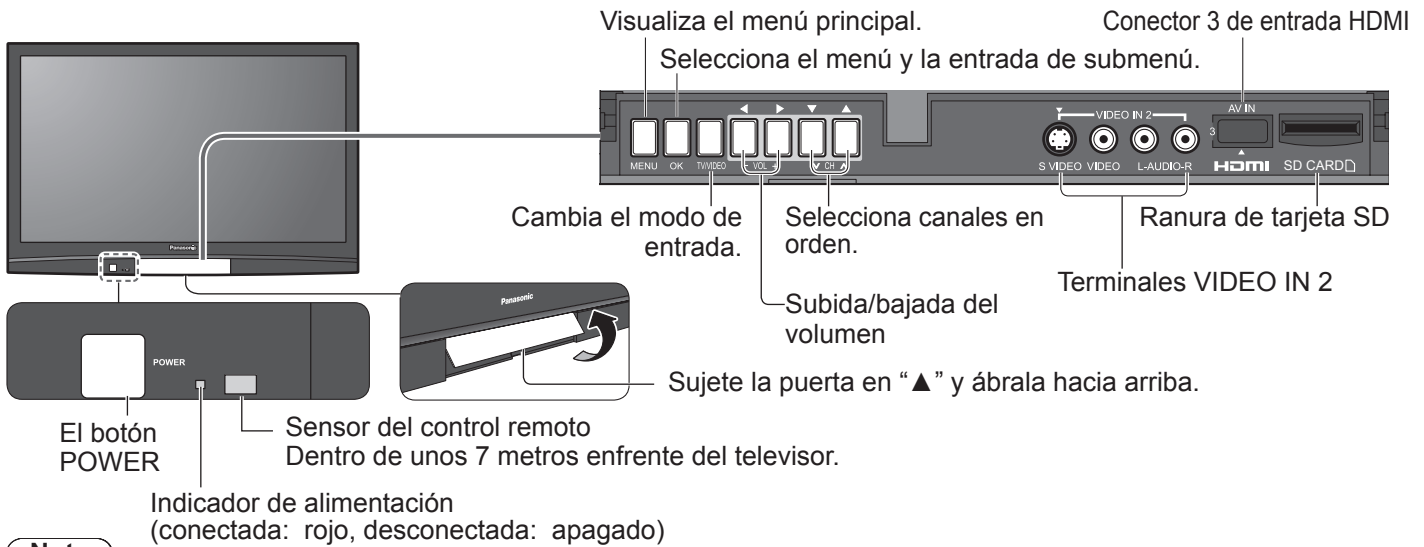

Nota

- El televisor consumirá algo de corriente siempre que el enchufe del cable de alimentación esté introducido en la toma de corriente.

Transmisor de mando a distancia

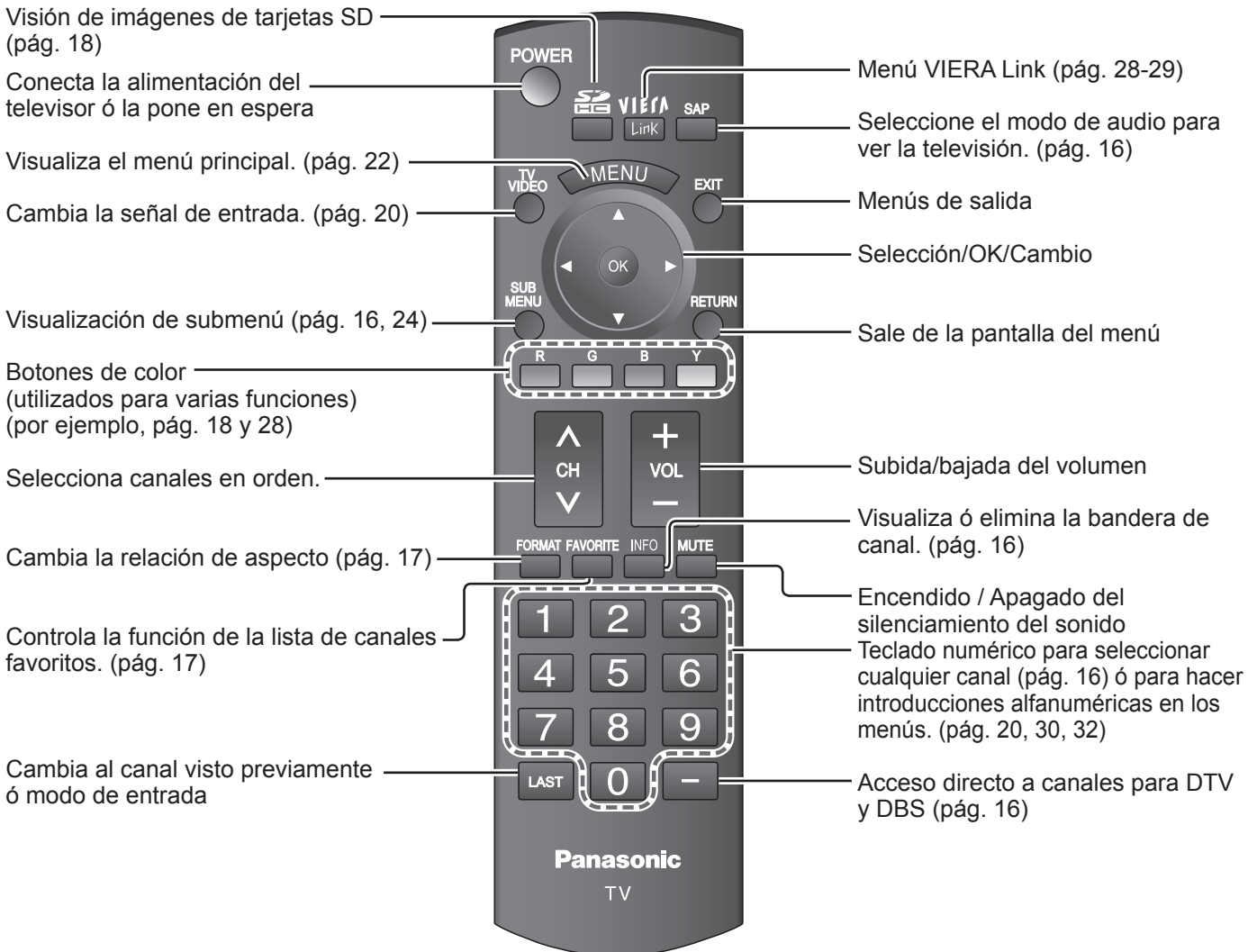

Guía de inicio rápido
 ● Identificación de los controles
 ● Conexión básica (Conexiones del cable AV)

Configuración por primera vez

“Ajuste inicial” se visualiza solamente cuando el TV se enciende por primera vez después de enchufar el cable de alimentación en una toma de corriente y cuando “Autoencendido” (págs. 24-25) se pone en “No”.

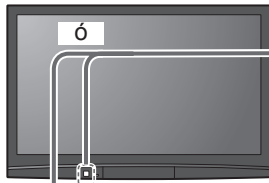

1

Encienda el televisor con el interruptor POWER.

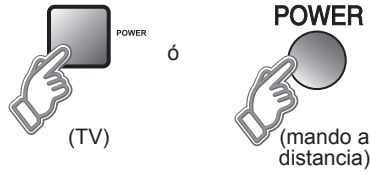

Asegúrese de seleccionar “Hogar” (Modo de reproducción normal)

Por favor seleccione el ambiente de uso

Hogar Mostrador



- Este ajuste se omitirá a partir de la próxima vez.
- Si selecciona “Mostrador”, la pantalla “Ajuste inicial” no se visualizará. En caso de que seleccione “Mostrador” por equivocación, desenchufe el televisor y vuelva a enchufarlo, luego seleccione “Hogar” la próxima vez.
- Esta pantalla de selección se visualiza cuando se selecciona “Mostrador”.

2

Seleccione su idioma.

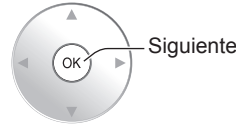
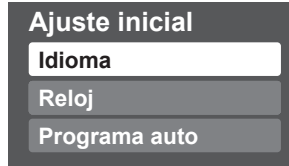

→ English ↔ Español ↔ Français ←

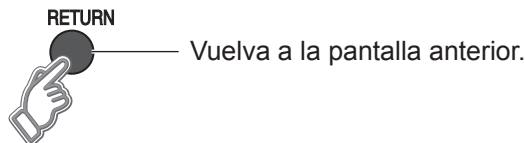

■ Pulse para salir de la pantalla de menú



■ Para volver a la pantalla anterior



Nota

- Para cambiar la configuración (Idioma/Reloj/Programa auto) más adelante, vaya a la pantalla de menú. (pág. 24)

3

Ajuste el reloj.

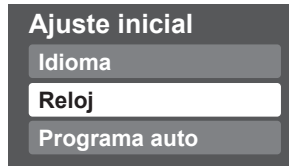

Año: Seleccione el año
Mes: Seleccione el mes
Día: Seleccione el día
Hora: Ajuste la hora
Minuto: Ajuste el minuto

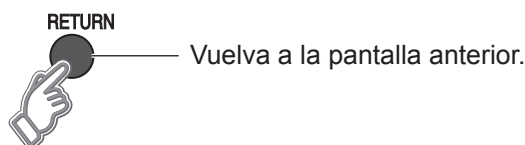



4 Configuración automática de canales

① Seleccione "Programa auto"

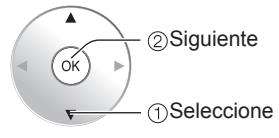
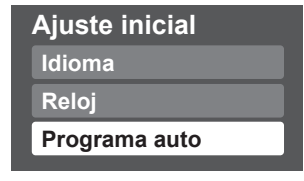

② Seleccione "Entrada ANT"

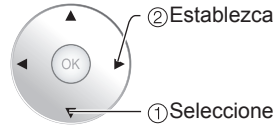

Entrada ANT
 Cable: Televisión por cable
 Antena: Antena

③ Seleccione "Auto"

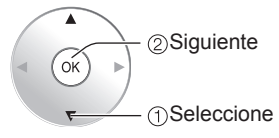

④ Seleccione el modo de exploración (Todos los canales/Sólo analógico/Sólo digital)

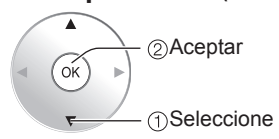
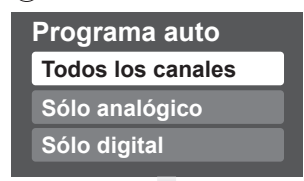

Inicie la exploración de los canales.
 ● Los canales disponibles (analógicos/digitales) se establecen automáticamente.

Todos los canales: Explora canales digitales y analógicos
 Sólo analógico: Explora canales analógicos solamente
 Sólo digital: Explora canales digitales solamente

⑤ Confirme los canales registrados.

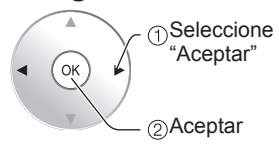
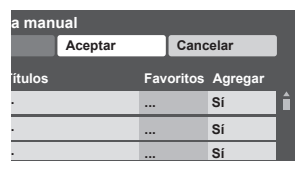

- Si no se pulsa OK después de seleccionar "Aceptar", los canales no se memorizarán.
 El canal se guardará cuando no se haga ninguna operación durante 60 segundos, y se saldrá automáticamente del menú "Programa manual".
- Si realiza la exploración más de 2 veces, los canales guardados previamente se borrarán.

Nota

- Acerca de los sistemas de emisión
Analógico (NTSC): programación de TV tradicional
Digital (ATSC): nueva programación que le permite ver más canales con imagen y sonido de alta calidad

■ Pulse para salir de la pantalla de menú
 EXIT

Para ver la televisión

Conecte el TV a un receptor de televisión por cable, receptor digital multimedia, receptor de satélite o cable de antena (págs. 9-12)

Para ver la televisión y otras funciones

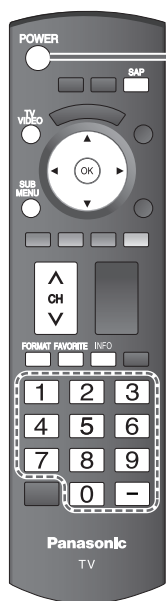

1 Conecte la alimentación

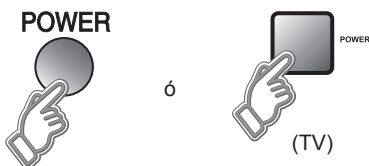

Nota

- Si el modo no es TV, pulse **VIDEO** y seleccione TV. (pág. 20)

2 Seleccione un número de canal

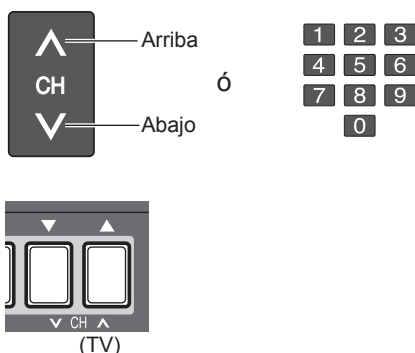

■ Para introducir directamente el número de un canal digital

- Cuando se sintonicen canales digitales, presione el botón **CH** para introducir el número menor en un número de canal complejo.

Ejemplo: CH15-1: **1** **5** **CH** **1**

■ Otras funciones útiles (Utilícelas después de 2)

Escucha con SAP (Programa de audio secundario)



■ Seleccione el modo de audio para ver la televisión.

● Modo digital

Pulse SAP para seleccionar la siguiente pista de audio (si está disponible) cuando se recibe un canal digital.

Pista de audio 1 de 2
(Ingles)

● Modo analógico

Pulse SAP para seleccionar el modo de audio como se describe a continuación.

- Cada vez que se pulsa el botón SAP, el modo de audio cambiará como se muestra a continuación. (Estéreo/SPA/Mono)

Visualización de SUB MENU



■ Pulse SUB MENU para mostrar la pantalla del submenú. (pág. 24)

Este menú consiste en atajos a funciones de uso convenientes.



Recuperación de información



■ Visualice ó elimine la bandera de canales.



Cambio de la relación de aspecto

■ **Pulse FORMAT para cambiar entre los modos de aspecto.** (pág. 40)

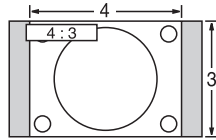

- 480i, 480p: COMP/JUSTO/4:3/ACERC
- 1080p, 1080i, 720p: COMP/H-LLENO/JUSTO/4:3/ACERC

Llamada a un canal favorito



■ FAVORITOS

Los números de canales de Favoritos se visualizan en la pantalla de sintonización de favoritos. Seleccione la emisora deseada con el cursor ó usando las teclas de números. (vea debajo)

Nota

- Vuelva a seleccionar "Cable" ó "Antena" en "Entrada ANT" de "Programa canal" para cambiar la recepción de la señal entre televisión por cable y antena. (pág. 15, 33)
- El número del canal y el nivel del volúmen se fijan incluso después de apagar el televisor.

Función de favoritos

■ Configuración de la función de favoritos

1 Visualice el menú

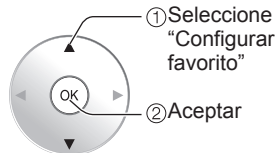
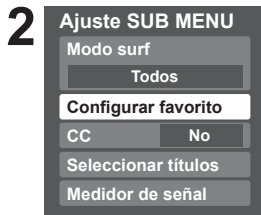
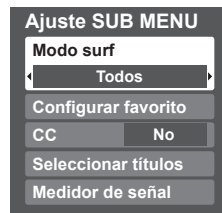

• Pulse repetidamente FAVORITE para cambiar entre las páginas (1/3, 2/3, 3/3 ó salir).

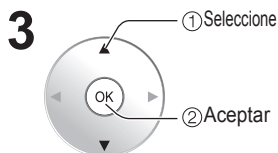
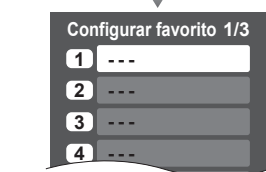

• Pulse ▲▼ para resaltar una posición en la lista. Y luego pulse OK para memorizar el canal visualizado en esa posición.

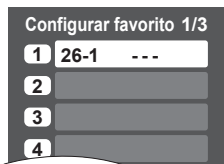

• También puede utilizar las teclas numéricas (1-9 y 0) para seleccionar los números de lista grabados (1-9 y 0). Al hacer esto, los números se grabarán directamente sin tener que pulsar la tecla OK.

● Para eliminar un canal favorito

Un canal memorizado se podrá eliminar de la lista manteniendo pulsado OK mientras su posición está resaltada.

● Para cambiar la página

Pulsando ◀ se cambia de página hacia atrás.

Pulsando ▶ se cambia de página hacia adelante.

■ Utilización de la función de favoritos

1 FAVORITE



Pulse FAVORITE
• Pulse repetidamente FAVORITE para cambiar entre las páginas (1/3, 2/3, 3/3 ó salir).

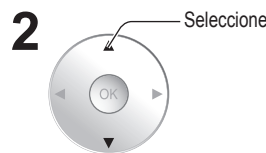

• Pulse ▲▼ ó una tecla numerada (1-9 y 0) para resaltar un canal de la lista.
• Al seleccionar un número de canal de la lista con las teclas numeradas se visualizará directamente el canal.

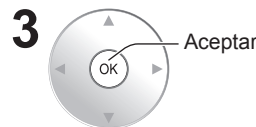

Pulse OK para visualizar el canal resaltado.

Para ver imágenes de tarjeta SD

Puede ver fotos tomadas con una cámara digital ó con una cámara de vídeo digital que estén guardadas en una tarjeta SD. (El contenido de otros medios que no sean tarjetas SD puede que no se reproduzca correctamente.)

Visualizador de fotos

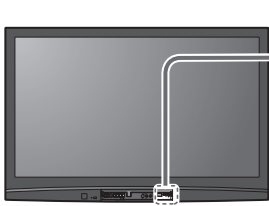

1 Inserte la tarjeta SD y seleccione "Reproducir tarjeta SD ahora".

- "Ajuste de tarjeta SD" se visualizará automáticamente cada vez que se inserte una tarjeta SD por primera vez.



Reproducir tarjeta SD auto: Establece el modo de reproducción de los datos cuando se inserta una tarjeta SD.

Si: Cuando se inserte una tarjeta SD, los datos se reproducirán automáticamente a partir de la próxima vez.

No: Los datos se pueden reproducir manualmente.

Pulse la tecla SD o seleccione "Tarjeta SD" en el Menú.

- Este paso se omite cuando "Reproducir tarjeta SD ahora" se selecciona o cuando "Reproducir tarjeta SD auto" se pone en "Si".



2 Seleccione los datos que va a ver.

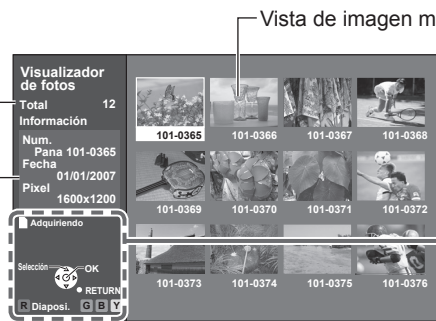
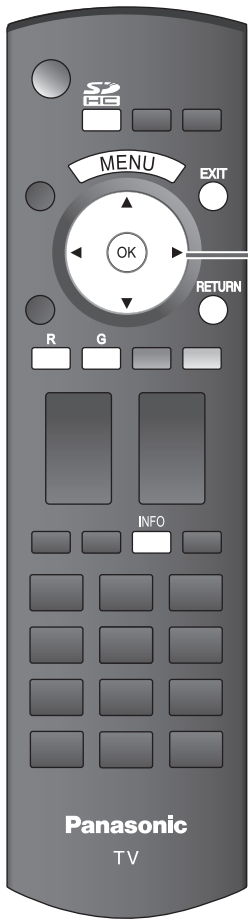

Vista de imagen miniatura

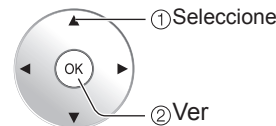

Se visualiza información de la imagen seleccionada.
Num.: Se visualiza el número de la imagen ó el nombre del archivo.
Fecha: Se visualiza la fecha de la grabación.
Pixel: Se visualiza la resolución de la visualización.

Número total de imágenes

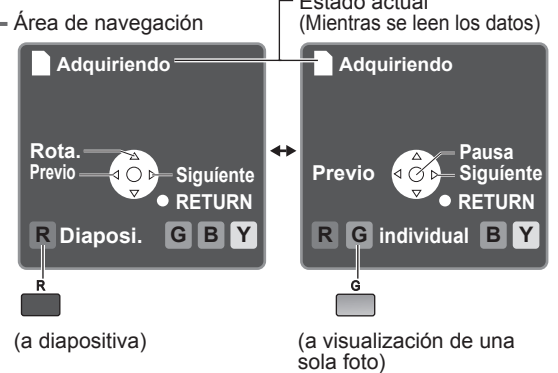

Nota

- Dependiendo del formato JPEG, el contenido de "Información" puede que no se visualice correctamente. Consulte la pág. 41 (Formato de datos para examinar tarjetas SD) para conocer detalles.

3 Vea la imagen.



Visualizado uno cada vez

Área de navegación

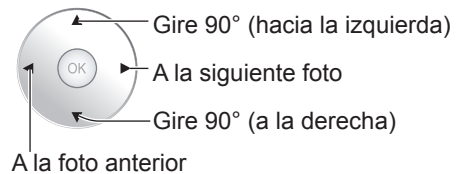

- Para visualizar/ocultar el área de navegación → INFO

■ Pulse para salir de la pantalla de menú

EXIT



■ Para volver a la pantalla anterior

RETURN



Tarjeta SD

- Inserte la tarjeta.

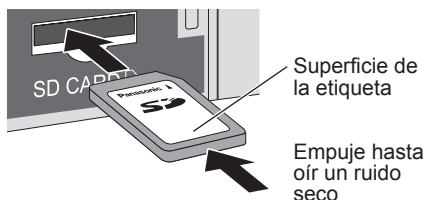

- Retire la tarjeta.
 - ➔ Pulse ligeramente sobre la tarjeta SD y luego suéltela.

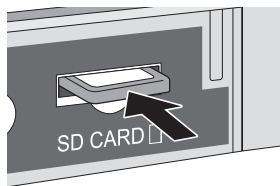

- Tarjetas que pueden utilizarse (capacidad máxima): Tarjeta SDHC (16 GB), Tarjeta SD (2 GB), Tarjeta miniSD (1 GB) (se requiere adaptador para Tarjeta miniSD)
- Para conocer detalles y precauciones relacionados con las tarjetas SD. (pág. 41)

Para cambiar la vista (modo de reproducción sencilla, ajuste de imágenes, etc.)

■ Para ver fotos en el modo de reproducción sencilla

En ② ó ③

1 Visualice "Menú de imágenes fijas"



2 Seleccione "Ajuste de diaporama"

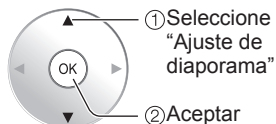
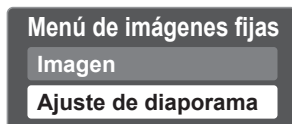

3 Seleccione el elemento y Ajuste

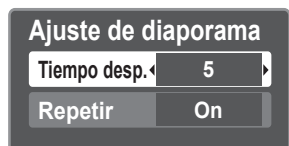

Tiempo desp. Puede ajustar los segundos que se va a visualizar cada imagen en el modo de diapositiva. (1-10/15/20/30/45/60/120 segundos)

Repetir Sí ó No la función de repetición de diapositiva.

Nota

- Para las imágenes de tamaño grande, el tiempo de visualización será superior al número de segundos establecido.
- Para detenerse en medio del ciclo ➔ Pulse **RETURN**

■ Para ajustar la imagen

En ② ó ③

1 Visualice "Menú de imágenes fijas"



2 Seleccione "Imagen"

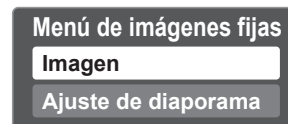

3 Seleccione el elemento

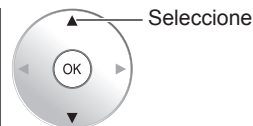

Menú Imagen (pág. 22)

4 Ajuste ó seleccione

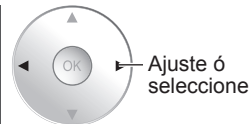

Para ver vídeo y DVDs

Si tiene algún equipo conectado al televisor, usted podrá ver la reproducción de vídeos y DVDs en la pantalla del televisor.

Seleccionar entrada

Puede seleccionar el equipo externo al que quiera acceder.

1 Con el equipo conectado encendido
Visualización del menú de selección de entrada



2 **Seleccione el modo de entrada.**

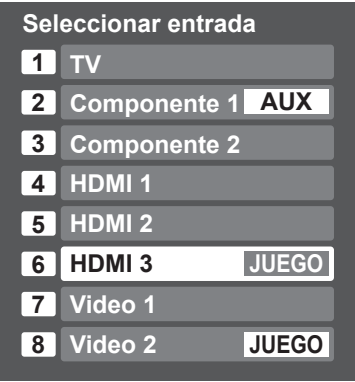

(ejemplo)

1 2 3
4 5 6
7 8 9
0

ó

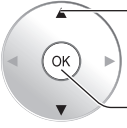

① Seleccionar
② Introducir

Pulse la tecla de número correspondiente en el mando a distancia para seleccionar la entrada de su elección.

Pulse la flecha ascendente/descendente para seleccionar la entrada de su elección, y luego pulse OK.

- Durante la selección, el menú "Seleccionar entrada" desaparece si no se realiza ninguna acción durante varios segundos.
- El terminal y el título del equipo conectado se visualizan. Para cambiar la etiqueta de entrada (pág. 35)



Para volver al TV



HDMI 3 Terminal
JUEGO Etiqueta

(ejemplo)

Nota

- Cuando se establezca el título de entrada (consulte la pág. 35), el título de entrada se visualizará en la pantalla "Seleccionar entrada".
- Para los terminales de entrada delanteros (HDMI 3/Video 2), el título de entrada "JUEGO" se establece de forma predeterminada. (El modo de imagen se pone en "Juego". Consulte la pág. 42.)
- Para conocer detalles del ajuste "Modo de Imagen", consulte la pág. 42. Para "Títulos de entradas", consulte la pág. 35.

3 Utilice el equipo conectado empleando el mando a distancia del mismo.

Nota

- Para conocer detalles, vea el manual del equipo conectado.

Ajuste VIERA Link™

Si conecta el equipo que tiene la función "HDAVI Control" al televisor con un cable HDMI, usted puede disfrutar utilizando la función más conveniente. Consulte "Control VIERA Link" en las págs. 26-29. Antes de utilizar estas funciones, usted necesita poner "VIERA Link" en "Sí" como se muestra más abajo.



- 1 Visualice el menú.**

- 2 Seleccione "Ajuste".**

- 3 Seleccione "Ajuste VIERA Link".**

- 4 Seleccione "VIERA Link".**

- 5 Seleccione "Sí".** (La opción predeterminada es "Sí")
 

■ Pulse para salir de la pantalla de men
 EXIT

■ Para volver a la pantalla anterior
 RETURN

Ahora puede establecer cada función "VIERA Link" según sus preferencias (págs. 26-27)

Nota

- Si no se ha conectado un equipo HDMI o si se utiliza un equipo HDMI estándar (sin "VIERA Link"), seleccione "No".
- Para conocer detalles de las conexiones del equipo externo, consulte los manuales de instrucciones del equipo.

Cómo utilizar las funciones de los menús

Varios menús le permiten seleccionar configuraciones para la imagen, el sonido y otras funciones, para que usted pueda disfrutar viendo la televisión como usted desee.



1 Visualice el menú



- Visualiza las funciones que pueden establecerse (cambia según la señal de entrada).

2 Seleccione el menú

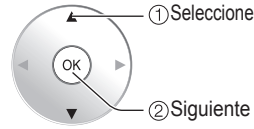
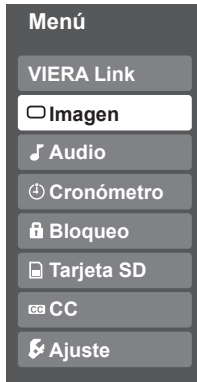

3 Seleccione el elemento

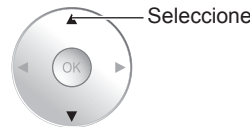

(Ejemplo: Menú Imagen)

4 Ajuste ó selección



(Ejemplo: Menú Imagen)

■ Pulse para salir de la pantalla de menú

EXIT



■ Para volver a la pantalla anterior

RETURN



■ Lista de menús

Menú	Elemento		
VIERA Link	Iniciar grabación		
	Detener grabación		
	Control VIERA Link		
	Salida altavoz		
Imagen	Reiniciar		
	Modo		
	Contraste, Brillo, Color, Tinte, Nitidez		
	Temp. color		
	Admi. colores		
	x.v.Color		
	Ajuste acercamiento		
	Imagen avanzada	Reduc de ruido	
		3D Y/C filtro	
		Matriz color	
		MPEG NR	
		Nivel oscuro	
	Tamaño de HD		
Audio	Reiniciar		
	Bajos		
	Altos		
	Balance		
	Audio avanzado	Sonido IA	
		Envolvente	
		Realce de bajos	
		Norm. de audio	
		Salida altavoz	
		Entrada HDMI 1 Entrada HDMI 2 Entrada HDMI 3	
Cronómetro	Apagado, Cronómetro 1-5		
Bloqueo			
Tarjeta SD	Tarjeta SD		
CC	CC		

Ajustes / Configuraciones (alternativas)

[Iniciar grabación/Detener grabación]

Graba inmediatamente programas en una grabadora usando el mando a distancia del TV (pág. 28-29).

[Control VIERA Link]

Seleccione el equipo y utilícelo. (**Grabador/Cine para casa/Reproductor/Videocámara**) (pág. 28-29)

[Salida altavoz]

Seleccione la salida de audio. (**Externo/Interno**) (pág. 28-29)

- Al menú VIERA Link se puede acceder directamente pulsando el botón VIERA Link del control remoto. →  (pág. 28)

Restablece la configuración del menú de imagen (excepto para "Imagen avanzada").

Reiniciar

Modo de imagen básico (**Vívido/Estándar/Cinema/Juego/Usuario**) (pág. 42)

Modo **Vívido**

Ajusta el color, el brillo, etc. para que cada modo de imagen se ajuste a sus gustos.

- Gama de visualizaciones

Contraste/Brillo/Color/Nitidez: 0 - 100

Tinte: -50 - +50

Contraste **+20** Tinte **0**

Brillo **0** Nitidez **0**

Color **0**

Selecciona una opción de color frío (azul), normal o cálido (rojo). (**Azul/Normal/Rojo**)

Temp. color **Azul**

Si: Admi. colores realza la reproducción de los colores verde y azul, especialmente las escenas exteriores. (**Sí/No**)

Admi. colores **Sí**

Auto: Proporciona la imagen apropiada cuando se introducen imágenes compatibles con "x.v.Color" mediante el terminal de entrada HDMI o COMPONENT de este TV. (**No/Auto**)

x.v.Color **Auto**

Ajusta la alineación vertical y el tamaño cuando el ajuste del aspecto es "ACERC" (pág. 40)

Ajuste acercamiento

Reduce el ruido en el canal, comúnmente llamado efecto de nieve. Permanece en No cuando se recibe una señal intensa. (**No/Sí**)

Reduc de ruido **No**

Minimiza el ruido y la diafotía cromática de la imagen. (**Sí/No**)

3D Y/C filtro **No**

Selecciona la resolución de la imagen de los dispositivos conectados a componentes. (**HD/SD**)

- SD: Visión normal HD: Visión de alta definición

- Sólo se acepta la señal 480p, la televisión convencional (NTSC) no se está disponible.

Matriz color **SD**

Reduce el ruido de las señales digitales específicas de DVD, STB, etc. (**Sí/No**)

MPEG NR **No**

Selecciona Oscuro ó Claro. Sólo es válido para las señales de entrada externas. (**Obscuro/Claro**)

Nivel oscuro **Claro**

Selecciona entre 95 % (Tamaño 1) o 100% (Tamaño 2) para el área de exploración cuando se usa HDTV. (**Tamaño 1/ Tamaño 2**)

Seleccione "Tamaño 1" si se genera ruido en los bordes de la pantalla.

- Tamaño 1: Elemento seleccionado para "Tamaño de HD". Exploración del 95 %
- Tamaño 2: Elemento seleccionado para "Tamaño de HD". Exploración del 100 %

Tamaño de HD **Tamaño1**

Repone los ajustes de Bajos, Altos y Balance a los ajustes predeterminados en la fábrica.

Reiniciar

Aumenta ó disminuye la respuesta de los graves.

Bajos **0**

Aumenta ó disminuye la respuesta de los agudos.

Altos **0**

Realza el volumen de los altavoces izquierdo / derecho.

Balance **0**

Iguale los niveles del sonido en todos los canales y entradas VIDEO. (**Sí/No**)

Sonido IA **Sí**

Mejora la respuesta de audio cuando se escucha sonido estéreo. (**Sí/No**)

Envolvente **No**

Realza el sonido grave y proporciona un sonido potente. (**Sí/No**)

- Este ajuste no funcionará si "Salida altavoz" se pone en "No".

Realce de bajos **Off**

Minimiza la diferencia de volumen después de cambiar a entradas externas.

Norm. de audio **0**

Cambia a "No" cuando se utilizan altavoces externos. (**Sí/No**)

- "Sonido IA", "Envolvente" y "Norm. de audio" no funcionan si se selecciona "No".

Salida altavoz **Si**

El ajuste predeterminado para la conexión HDMI es "Digital". (Señal de entrada digital)

El terminal de entrada de audio se puede seleccionar cuando está conectado el cable DVI. (Señal de entrada analógica)

(**Digital/Componente 1/Componente 2/Video 1/Video 2**)

Entrada HDMI 1 **Digital**

Entrada HDMI 2 **Digital**

Entrada HDMI 3 **Digital**

Enciende/Apaga automáticamente el televisor (pág. 36)

Apagado **60**

Bloquea canales y programas. (pág. 30)

Visualiza datos de tarjetas SD. (pág. 18-19)

Tarjeta SD

Visualiza subtítulos ocultos. (pág. 34) (**No/Si**)

CC

- En el modo AV, el menú Audio y el menú Ajuste ofrecen un número menor de opciones.

Cómo utilizar las funciones de los menús

Varios menús le permiten hacer ajustes para la imagen, el sonido y otras funciones, para poder disfrutar viendo la TV de la forma que a usted más le convenga.



1 Visualice el menú



- Visualiza las funciones que pueden establecerse (cambia según la señal de entrada).

2 Seleccione "Ajuste".

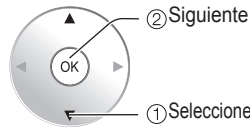
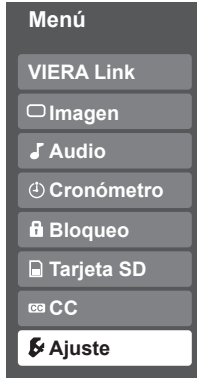

3 Seleccione el elemento.

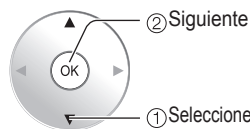
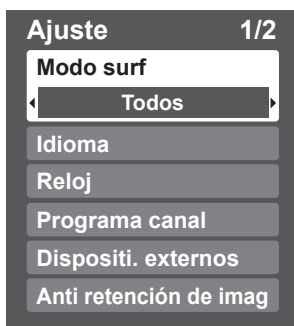

■ Pulse para salir de la pantalla de menú



■ Para volver a la pantalla anterior

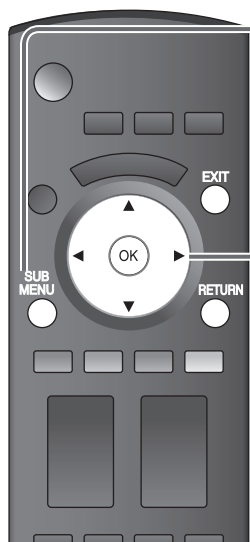

1 Visualización de submenú



2 Seleccione el elemento

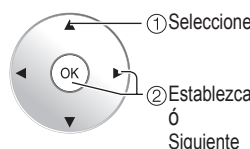

■ Lista de menús

Menú	Elemento		
Ajuste	Modo surf		
	Idioma		
	Reloj		
	Programa canal		
	Disposit. externos	Títulos de entradas	
		Salida a monitor	
	Anti retención de imag	Pixel orbiter	
		Tiempo	
		Barra lateral	
	Ajuste VIERA Link	Barra vertical en movimiento	
VIERA Link			
Apaga control			
Prende control			
Ajuste avanzado	Altavoz inicial		
	Autoencendido		
	Apaga sin señal		
	Apaga sin operación		
	Reproducir tarjeta SD auto		
Acerca de			
Restaurar			

■ Lista de submenús

Menú	Elemento	
Ajuste SUB MENU	Modo surf	
	Configurar favorito	
	CC	
	Seleccionar títulos	
	Medidor de señal	

(Continuación)

Ajustes / Configuraciones (alternativas)	
<p>Selecciona el canal con el botón "Channel up/down". (Todos/Favoritos/Sólo digital/Sólo analógico)</p> <ul style="list-style-type: none"> ● Favoritos: Sólo cuando se registran canales como FAVORITE (pág. 17). 	<p>Modo surf <input type="checkbox"/> Todos <input checked="" type="checkbox"/></p>
<p>Selecciona el idioma para los menús de la pantalla. (pág. 14)</p>	<p>Idioma</p>
<p>Ajusta el reloj (pág. 14)</p>	<p>Reloj</p>
<p>Establece los canales (pág. 32)</p>	<p>Programa canal</p>
<p>Seleccione la terminal y la etiqueta del equipo externo. (pág. 35)</p>	
<p>[Componente 1/Componente 2/HDMI 1/HDMI 2/HDMI 3/Video 1/Video 2] Para impedir el aullido y la oscilación de la imagen, detenga la salida de la imagen y el sonido especificados en este menú (pág. 35). (Sí/No)</p>	
<p>Impide la "Retención de imagen" con desplazamiento. (Automático/Siempre)</p> <ul style="list-style-type: none"> ● Automático: Cambia automáticamente la imagen visualizada. ● Siempre: Cambia la imagen visualizada cada (1/2/3/4) minutos conforme a lo establecido en el menú de "Tiempo". 	<p>Pixel orbiter <input checked="" type="checkbox"/> Automático <input type="checkbox"/></p>
<p>Establece el tiempo para el ajuste "Pixel orbiter - Siempre". (1/2/3/4)</p>	<p>Tiempo <input type="text" value="4"/></p>
<p>Aumenta el brillo de la barra lateral (No/Bajo/Medio/Alto) (modo 4:3 solamente)</p> <ul style="list-style-type: none"> ● El ajuste recomendado es "Alto" para impedir la "Retención de imagen". (pág. 43) 	<p>Barra lateral <input type="checkbox"/> Bajo <input checked="" type="checkbox"/></p>
<p>Pulse OK para iniciar el "Desplazamiento" horizontal en la pantalla. (pág. 43)</p>	<p>Barra vertical en movimiento</p>
<p>Controla el equipo conectado a los terminales HDMI (pág. 26) (Sí/No)</p> <ul style="list-style-type: none"> ● "Apaga control", "Prende control" y "Altavoz inicial" no se pueden seleccionar si está seleccionado "No". 	<p>VIERA Link <input type="checkbox"/> Sí <input checked="" type="checkbox"/></p>
<p>Establece "Apaga control" de los equipos de conexión HDMI (pág. 26). (Fijar/No)</p>	<p>Apaga control <input type="checkbox"/> Fijar <input checked="" type="checkbox"/></p>
<p>Establece "Prende control" de los equipos de conexión HDMI (pág. 26). (Fijar/No)</p>	<p>Prende control <input type="checkbox"/> Fijar <input checked="" type="checkbox"/></p>
<p>Selecciona los altavoces predeterminados (pág. 26) (Interno/Externo)</p>	<p>Altavoz inicial <input type="checkbox"/> Interno <input checked="" type="checkbox"/></p>
<p>Enciende automáticamente el televisor cuando se enciende el receptor de televisión por cable ó un dispositivo conectado. (No/Sí)</p> <ul style="list-style-type: none"> ● El cronómetro de apagado y el temporizador de encendido / apagado no funcionará si se establece "Autoencendido". (pág. 36) 	<p>Autoencendido <input type="checkbox"/> No <input checked="" type="checkbox"/></p>
<p>Para conservar energía, el televisor se apaga automáticamente cuando no se recibe ninguna señal y no se realiza ninguna operación durante más de 10 minutos. (Sí/No)</p> <p>Nota</p> <ul style="list-style-type: none"> ● No se utiliza cuando se configura "Autoencendido", "Cronómetro", "Bloqueo", "Modo SD", o el canal digital. ● "Apaga sin señal fue activado" se visualizará durante unos 10 segundos cuando el televisor se encienda por primera vez después de desconectarse la alimentación mediante "Apaga sin señal". ● La visualización en pantalla mostrará parpadeando los números 3, 2 y 1 para indicar los últimos tres (3) minutos que quedan hasta que se produzca el apagado. 	<p>Apaga sin señal <input type="checkbox"/> Sí <input checked="" type="checkbox"/></p>
<p>Para ahorrar energía, el TV se apaga automáticamente cuando no se realiza ninguna operación con las teclas del mando a distancia o del panel delantero durante más de 3 horas. (No/Sí)</p> <p>Nota</p> <ul style="list-style-type: none"> ● No se utiliza cuando se configura "Autoencendido" o "Cronómetro". ● "Apaga sin operación fue activado" se visualizará durante unos 10 segundos cuando el televisor se encienda por primera vez después de desconectarse la alimentación mediante "Apaga sin operación". ● La visualización en pantalla mostrará parpadeando los números 3, 2 y 1 para indicar los últimos tres (3) minutos que quedan hasta que se produzca el apagado. 	<p>Apaga sin operación <input type="checkbox"/> No <input checked="" type="checkbox"/></p>
<p>Póngalo en "Sí" para reproducir automáticamente tarjetas SD. (Sí/No)</p>	<p>Reproducir tarjeta SD auto <input type="checkbox"/> ON <input checked="" type="checkbox"/></p>
<p>Visualiza la versión del televisor y la licencia del software.</p>	<p>Acerca de</p>
<p>Al realizar la reposición se cancelarán todos los elementos establecidos con Ajuste como, por ejemplo, los ajustes de canales. (pág. 32)</p>	<p>Restaurar</p>

Ajustes / Configuraciones (alternativas)	
<p>Selecciona el modo para seleccionar canales con el botón de canal arriba/abajo (Todos/Favoritos/Sólo digital/Sólo analógico)</p>	
<p>Llama a un canal favorito. (pág. 17)</p>	
<p>Visualiza subtítulos ocultos. (pág. 34) (No/Sí)</p>	
<p>Cambia el identificador de emisora. (pág. 33)</p>	
<p>Compruebe la intensidad de la señal si se encuentran interferencias o se congela una imagen digital. (pág. 33)</p>	

VIERA Link™ “HDAVI Control™”*

* Control simultáneo de todos los componentes de Panasonic equipados con “HDAVI Control” utilizando un botón de un mando a distancia.

VIERA Link™ es un nuevo nombre para EZ Sync™.

Disfrute de la interoperabilidad HDMI adicional con los productos Panasonic que tienen la función VIERA Link “HDAVI Control”. Este televisor soporta la función “HDAVI Control 3”.

Las conexiones a algunos equipos (grabadora DVD DIGA, videocámara HD, dispositivo de cine para casa RAM, reproductor de cine para casa, amplificador, etc.) con cables HDMI le permiten hacer interfaz automáticamente.

El equipo con la función “HDAVI Control” permite las operaciones siguientes:

- Cambio de entrada automático (pág. 27)
- prende control (pág. 27)
- apaga control (pág. 27)
- Altavoz inicial (pág. 27)
- Reproducción de cine para casa con un toque (pág. 27)
- Control de altavoces (pág. 29)

El equipo con la función “HDAVI Control 2” (o más) permite realizar las operaciones siguientes:

- Control VIERA Link sólo con el mando a distancia del TV (para “HDAVI Control 2” ó “HDAVI Control 3”) (pág. 29)
- Suministro de la información de ajuste (para “HDAVI Control 3”) (pág. 27)
- Función de sincronización automática de voz (para “HDAVI Control 3”) (pág. 27)
- Grabación directa del televisor (para “HDAVI Control 3”) (pág. 29)

VIERA Link “HDAVI Control”, basada en las funciones de control provistas por HDMI, una norma industrial conocida como HDMI CEC (control electrónico de consumidores), es una función única que nosotros hemos desarrollado y agregado. Como tal, su funcionamiento con equipos de otros fabricantes que soportan HDMI CEC no puede ser garantizado.

Consulte los manuales individuales de los equipos de otros fabricantes que soportan la función VIERA Link.

■ **Para la primera vez / Cuando se agrega un equipo nuevo, se reconecta un equipo o se cambia la instalación después de hacer la conexión, encienda el equipo y luego encienda el televisor.**

Seleccione el modo de entrada al HDMI 1, HDMI 2 ó HDMI 3 (pág. 20) y asegúrese de que la imagen se visualice correctamente.

■ Cable HDMI

Esta función necesita de un cable que cumpla con la norma HDMI (completamente cableado). Los cables que no cumplan con la norma HDMI no se pueden utilizar.

Se recomienda utilizar un cable HDMI de Panasonic. Número de pieza recomendada:

RP-CDHG10 (3,3 pies/1,0 m), RP-CDHG15 (4,9 pies/1,5 m), RP-CDHG20 (6,6 pies/2,0 m), RP-CDHG30 (9,8 pies/3,0 m), RP-CDHG50 (16,4 pies/5,0 m)

* Para conocer detalles de las conexiones del equipo externo, consulte los manuales de instrucciones del equipo.

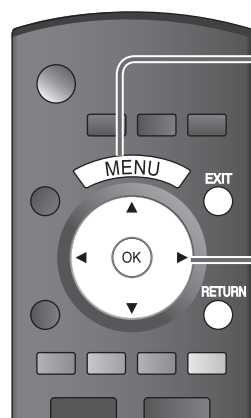

1 Siga las indicaciones ① - ⑤ de “Ajuste VIERA Link”. (pág. 21)

2 Selección ajustes

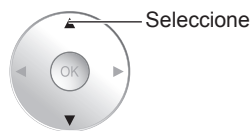
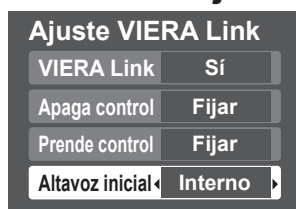

■ **Pulse para salir de la pantalla de menú**



■ **Para volver a la pantalla anterior**



3 Establezca

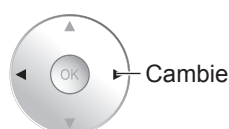
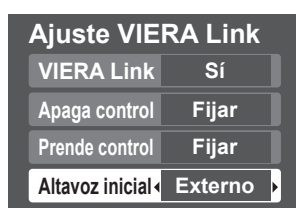

Cambio de entrada automático

Prende control

Apaga control

Altavoz inicial

Reproducción de cine para casa con un toque

Suministro de información de ajuste (para “HDAVI Control 3”)

Función de sincronización automática de voz (para “HDAVI Control 3”)

Al empezar la reproducción de DIGA, reproductor de cine para casa ó equipo de cine para casa RAM, la entrada del televisor cambia automáticamente a la entrada correspondiente al equipo de reproducción.

- Para el equipo de cine para casa RAM, los altavoces cambian automáticamente al modo de cine para casa. Si se utiliza la operación DIGA, la entrada del televisor cambia automáticamente a DIGA y se visualiza el menú DIGA.

Cuando se selecciona “Fijar” (pág. 25), el televisor se enciende automáticamente y cambia a la entrada HDMI apropiada siempre que el equipo compatible con “VIERA Link” se enciende inicialmente y se selecciona el modo de reproducción.

Cuando se selecciona “Fijar” (pág. 25) y se apaga el televisor, todos los equipos compatibles con VIERA Link que están conectados se apagan también automáticamente.

- La DIGA (Grabadora DVD de Panasonic) no se apagará si aún está en el modo de grabación.

Aviso: El televisor permanece encendido aunque se apague el equipo compatible con VIERA Link.

“Interno” es el ajuste predeterminado. Para poner el sistema de cine para casa como altavoces predeterminados, cambie la configuración de altavoces predeterminada de “Interno” a “Externo”. El sonido saldrá del sistema de cine para casa siempre que se suministre alimentación al televisor.

Si se pulsa la tecla “ONE TOUCH PLAY” en el control remoto del equipo para el sistema de cine para casa, la secuencia de operaciones siguientes se realiza automáticamente.

- ① La alimentación del sistema de cine para casa se conecta y empieza la reproducción.
- ② El televisor se enciende y se muestra la pantalla de reproducción.
- ③ El audio se silencia y el televisor cambia al modo de cine para casa.

Alguna información de ajuste del televisor se puede transmitir a cada equipo (grabadora/equipo de cine para casa/reproductor) con la función “HDAVI Control 3” conectada al televisor mediante un cable HDMI.

Datos que se pueden transmitir		grabadora	equipo de cine para casa	reproductor
①	Puesta del idioma de visualización en pantalla (English/Español/Français)	○	○	○
②	Relación de aspecto del panel (16:9, fija)	○	○	○
③	Información de subtítulos ocultos			
	Modo	○	---	---
	Tipo de CC	○	---	---
	Ajustes digitales	○	---	---
④	Información de canal			
	Señal de entrada	○	---	---
	Lista de canale	○	---	---
	Información de títulos	○	---	---

Nota

- Hay una posibilidad de que la información del idioma GUI se pueda poner desde todos los equipos con la función HDMI CEC conectada al televisor mediante un cable HDMI. Dependiendo de las condiciones de funcionamiento o de la especificación de cada pieza del equipo, el ajuste puede que sea aplicable o no lo sea.
- Para conocer detalles del funcionamiento del equipo externo, lea los manuales de instrucciones del equipo.

[Para grabadora]

- Mientras transmite información del televisor no puede hacer ninguna otra operación con el control remoto, excepto usar la tecla de conexión/desconexión de la alimentación. Además, cuando apaga la unidad, la transmisión se interrumpirá (sólo cuando maneje información de canales ④).

Reduce al mínimo los retardos de sincronización de voz entre la imagen y el sonido cuando se hace la conexión a un sistema de cine para casa o a un amplificador de Panasonic.

VIERA Link™ “HDAVI Control™”*

Con la función “HDAVI Control” del menú “VIERA Link” puede disfrutar de un funcionamiento más conveniente. Para conocer más detalles de la función “HDAVI Control”, consulte la pág. 26.

1 Visualización del menú VIERA Link

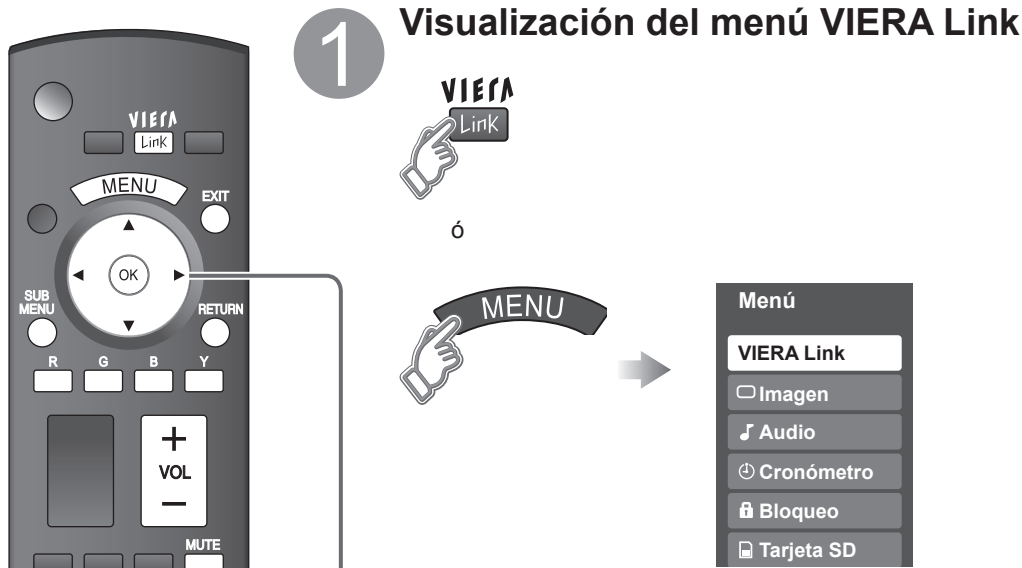

2 Seleccione el elemento

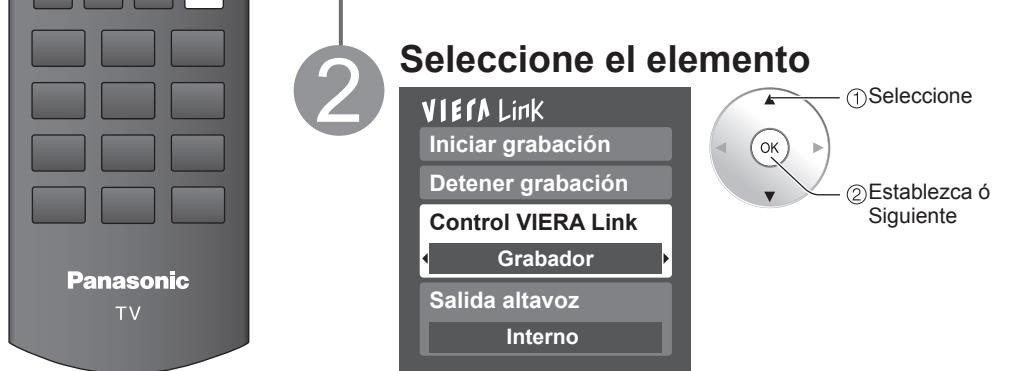

3 Seleccione



■ Pulse para salir de la pantalla de menú



■ Para volver a la pantalla anterior



4 Establezca

Control de altavoces

Control VIERA Link sólo con el mando a distancia del TV
(para “HDAVI Control 2” ó “HDAVI control 3”)

Grabación directa del televisor
(para “HDAVI Control 3”)

(Continuación)

Para la salida de audio puede seleccionar los altavoces de cine para casa o del televisor. Controle los altavoces de cine para casa con el control remoto del televisor. Esta función sólo está disponible cuando está conectado un amplificador o reproductor de cine para casa de Panasonic.

- 1 Seleccione "Salida altavoz"
- 2 Seleccione "Externo" ó "Interno"

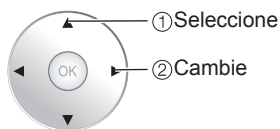
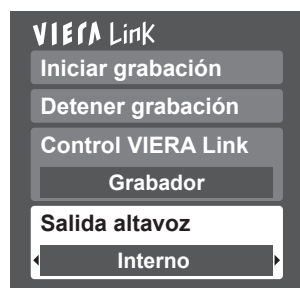

■ **Externo:** Ajuste para el equipo

Subida/bajada del volumen →



Silenciamiento del sonido →



- El sonido del televisor se silencia.
- Cuando se apaga el equipo, los altavoces del televisor se activan.
- Al seleccionar "Externo", el equipo se enciende automáticamente si está en el modo de espera.

■ **Interno:** Los altavoces del televisor están activados.

En el menú VIERA Link, usted puede seleccionar el equipo conectado mediante HDMI y acceder a él rápidamente. Continúe utilizando el control remoto de su televisor para utilizar el equipo, apuntándolo al televisor.

- 1 Seleccione "Control VIERA Link"
- 2 Seleccione el equipo al que quiera acceder.
(Grabador/Cine para casa/Reproductor/Videocámara)

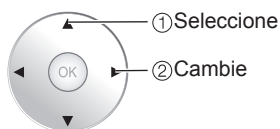
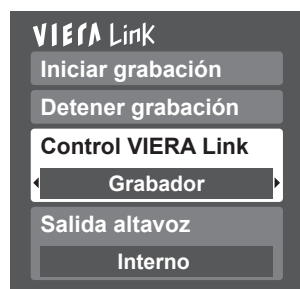

Sólo puede seleccionar los elementos disponibles.

■ **Control remoto del televisor disponible**

	Mover el cursor/Seleccionar
	Configurar/Acceder
	Volver al menú anterior
	Visualizar el menú de funciones del equipo
	Disponible cuando se visualiza la finalidad de las teclas

- 3 Utilice el equipo con el control remoto del televisor, apuntándolo al televisor.

- Para utilizar el equipo, lea el manual del mismo.

Grabación inmediata en la grabadora del programa actual.

- 1 Seleccione "Iniciar grabación"

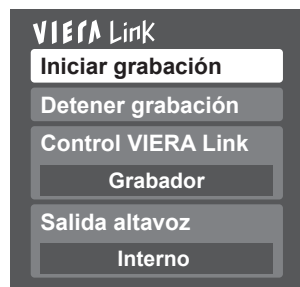

- 2 Seleccione "Detener grabación" cuando quiera detener la grabación

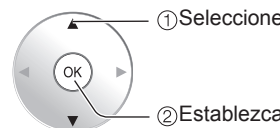
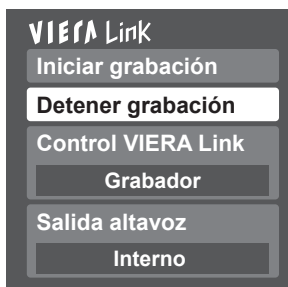

- Para hacer una grabación óptima puede que sea necesario hacer ajustes en la grabadora. Para conocer detalles, lea el manual de la grabadora.

- La grabación no se parará automáticamente cuando termine el programa.

Bloqueo

Puede bloquear canales ó programas especificados para impedir que los niños vean su contenido censurable.

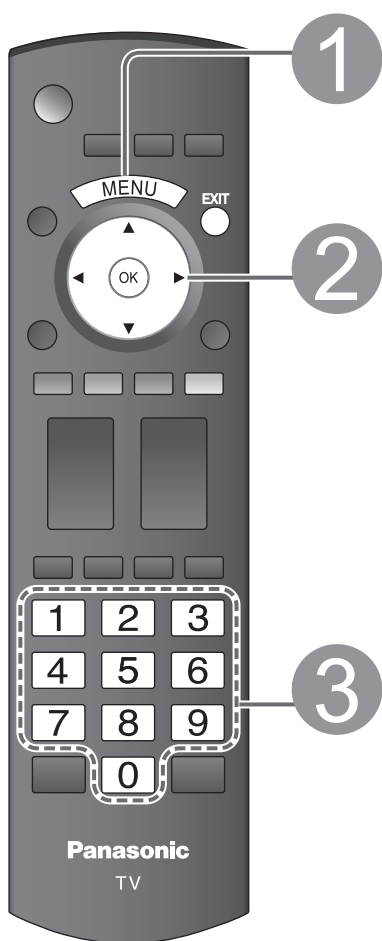

1 Visualice el menú



2

Seleccione "Bloqueo".

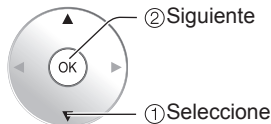
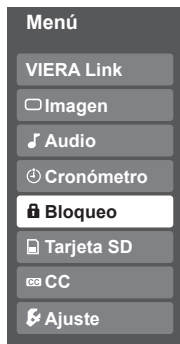

② Siguiente Cada vez que visualice el menú Bloqueo se le pedirá que introduzca su contraseña.

3

Introduzca su contraseña de 4 dígitos.

Para ver un programa bloqueado ó cambiar los ajustes de calificación deberá introducir un código de 4 dígitos.

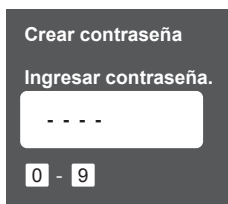

- Si es la primera vez que introduce una contraseña, introduzca el número dos veces en orden para registrarlo.

■ Pulse para salir de la pantalla de menú



4

Seleccione el modo de bloqueo.

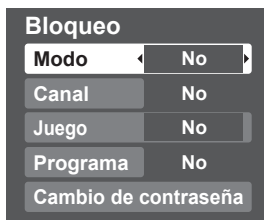

No: Desbloquea toda la configuración de bloqueo de "Canal", "Juego" y "Programa".

Total: Bloquea todas las entradas independientemente de la configuración de bloqueo "Canal", "Juego" y "Programa".

Usuario: Bloquea las entradas especificadas de "Canal", "Juego" y "Programa".

Precaución

- Anote su contraseña por si la olvida. (Si ha olvidado su contraseña, consulte a su concesionario local.)

Nota

- Cuando seleccione un canal bloqueado se visualizará un mensaje que le permitirá ver el canal si usted introduce su contraseña.

5

Seleccione el elemento

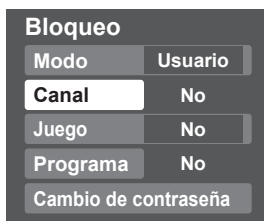

- "Canal", "Juego" y "Programa" se pondrán grises a menos que se seleccione "Usuario" en "Modo".

6

Establezca

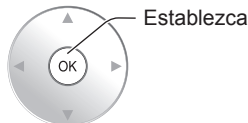

■ Para seleccionar el canal ó la clasificación del programa que va a bloquear

Bloqueo de canal

Seleccione hasta 7 (1-7) canales para bloquearlos. Estos canales se bloquearán independientemente de la clasificación del programa.

- ① Seleccione “Modo” y póngalo en “Usuario”.
- ② Seleccione el canal que va a bloquear.

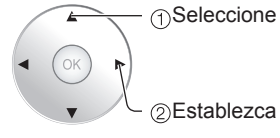
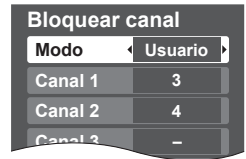

● Para bloquear/desbloquear todos los canales: Seleccione “Modo” y póngalo en “Total” o en “No”.

Total: Bloquea todos los canales
No: Desbloquea todos los canales

Juego

Bloquea Canal 3, Canal 4 y las entradas externas.

Seleccione “Juego” en ⑤ y póngalo en “Sí”.

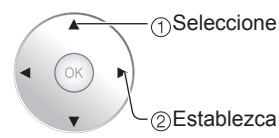

Sí: Bloquea
No: Desbloquea

Bloqueo de programa

■ Para establecer el nivel de clasificación
La tecnología “V-chip” permite que los programas restringidos sean bloqueados según las clasificaciones de televisión.

- ① Seleccione “Modo” y póngalo en “Sí”.



- ③ Seleccione la clasificación que va a bloquear.



Ejemplo de “MPAA” (clasificaciones para películas de los EE.UU.)

No	Sin clasificación
G	Público en general: Todos los públicos
PG	Se recomienda el acompañamiento de los padres
PG-13	Aviso para los padres: No es apropiado para menores de 13 años
R	Restringido: Los menores de 17 años necesitan ser acompañados por los padres ó una persona adulta
NC-17	No se admite que ningún menor de 17 años vea el programa
X	Adultos solamente

● Para obtener otra información (pág. 39)

■ Para desactivar la grabación del programa bloqueado

➔ Seleccione “Salida a monitor” y póngalo en “Sí”.

- ② Seleccione la categoría de calificación que quiera seguir.

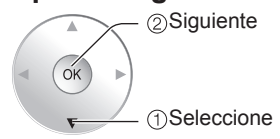
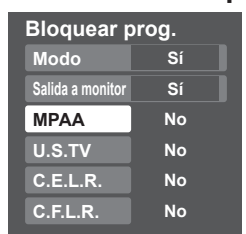

MPAA: Clasificaciones para películas de los EE.UU.
U.S.TV: Clasificaciones para programas de televisión de los EE.UU.
C.E.L.R.: Clasificaciones para el inglés de Canadá
C.F.L.R.: Clasificaciones para el francés de Canadá

Cambio de contraseña

■ Para cambiar la contraseña

- ① En ④, seleccione “Cambio de contraseña” y pulse OK
- ② Introduzca dos veces la nueva contraseña de 4 dígitos.

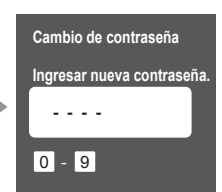
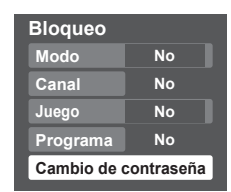

Nota

- Este televisor ha sido diseñado para soportar el “Downloadable U.S. Region Rating System” cuando se encuentre disponible. (Sólo está disponible en los EE.UU.)
- La clasificación No es independiente de otras clasificaciones.
- Cuando bloquee un nivel de clasificación específico basado en la edad, la clasificación No y cualquier otra clasificación más restrictiva también se bloquearán.

Edición y configuración de canales

Los ajustes del canal actual se pueden cambiar según sus necesidades y las condiciones de la recepción.

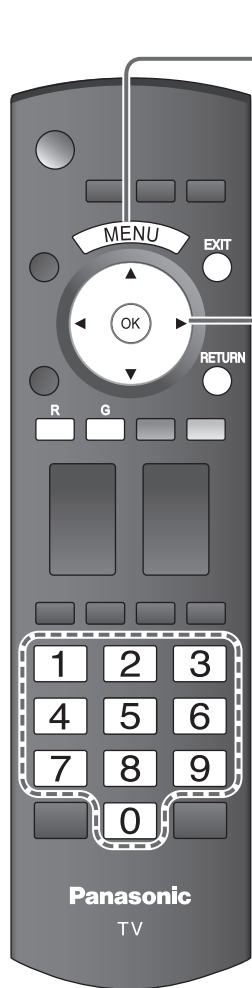

1 Visualice el menú



2 Seleccione "Ajuste".

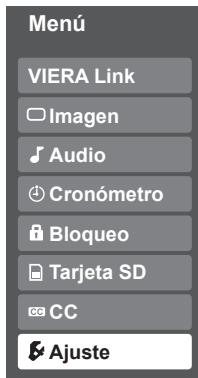

3 Seleccione "Programa canal".

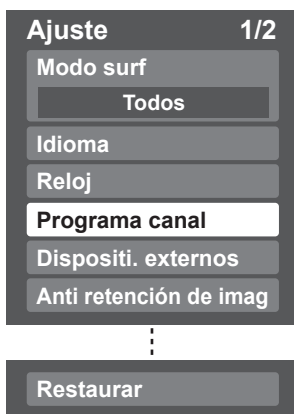

4 Seleccione la función

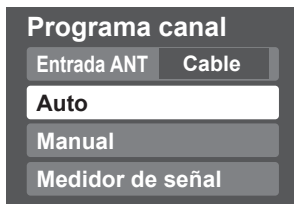

5 Establezca

■ Para restablecer los ajustes del menú Ajuste

- ① Seleccione "Restaurar" en el menú Ajuste (3) y pulse OK.
- ② Introduzca su contraseña de 4 dígitos con los botones de números.
- ③ Seleccione "S" en la pantalla de confirmación y pulse OK.



■ Pulse para salir de la pantalla de menú
EXIT

Busca y agrega automáticamente los canales que pueden recibirse en la memoria.

- 1 **Seleccione "Entrada ANT"**
 ➔ Seleccione Cable ó Antena (pág. 15)
- 2 **Seleccione "Auto"**

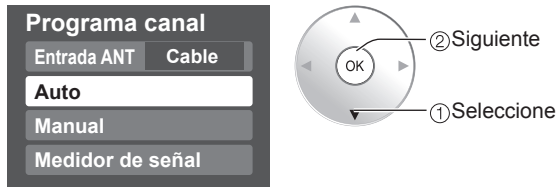

- 3 **Seleccione el modo de exploración** (pág. 15)

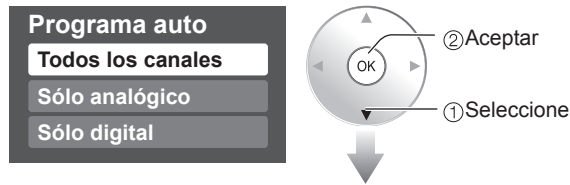

Las configuraciones se hacen automáticamente

- Después de finalizar la búsqueda, seleccione "Aceptar" (vea debajo de 5).
- Todos los canales memorizados previamente se borrarán.

Utilice este procedimiento cuando cambie la configuración de los canales de recepción ó cuando cambie la visualización de los canales. Además, utilícelo también para agregar ó brincar manualmente canales que se encuentran en la lista de canales.

Puede seleccionar un modo de sintonización de canal (Sólo digital/Sólo analógico) en "Modo surf". (pág. 25)

- 1 **Seleccione "Editar"**

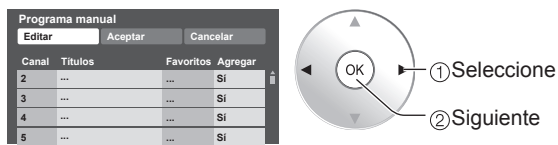

- 2 **Seleccione el elemento que quiera editar.**

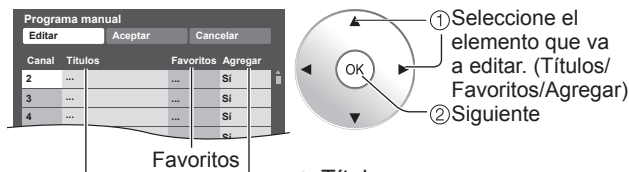

- **Títulos:** Cambio del identificador de emisoras
- **Favoritos:** Registra los canales en la lista de favoritos.
- **Agregar:** Agrega ó brinca canales Encendido/apagado de sintonía secuencial

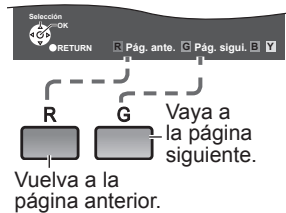

- 3 **Edite**

- **Títulos**

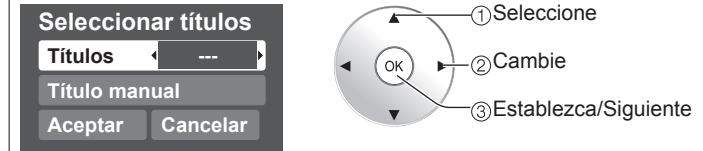

Títulos Seleccione el identificador de emisora.
Título manual Cambio de nombre (máximo de 7 caracteres disponibles)

- **Favoritos**

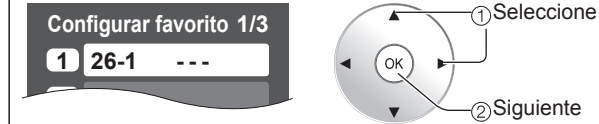

Configurar favorito Seleccione el número.

- **Agregar**
 Pulse OK para seleccionar "Si" (agregar) ó "No" (brincar). ➔ RETURN

- 4 **Mueva el cursor al número del canal**



- 5 **Seleccione "Aceptar"**



Para cancelar la edición

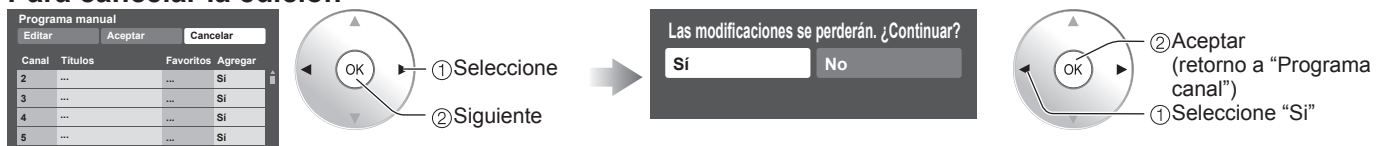

Compruebe la intensidad de la señal si se encuentra interferencia ó se congela una imagen digital.

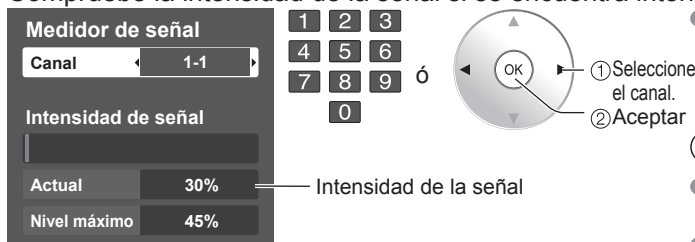

- Si la señal es débil compruebe la antena. Si no encuentra ningún problema, consulte a su concesionario local.

Nota

- No está disponible si se selecciona "Cable" en "Entrada ANT" (vea más arriba).
- Sólo es eficaz para los canales digitales.

- Mientras está activado "Bloqueo" (pág. 30), si se selecciona "programa canal", se visualizará "Ingresar contraseña".

Subtítulos

1 Visualice el menú

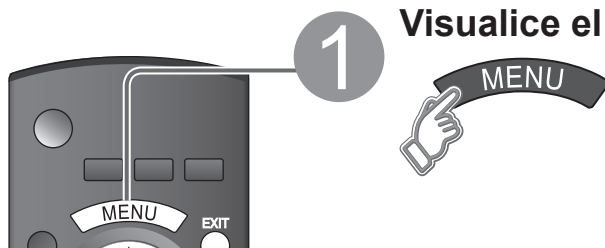

2 Seleccione "CC".

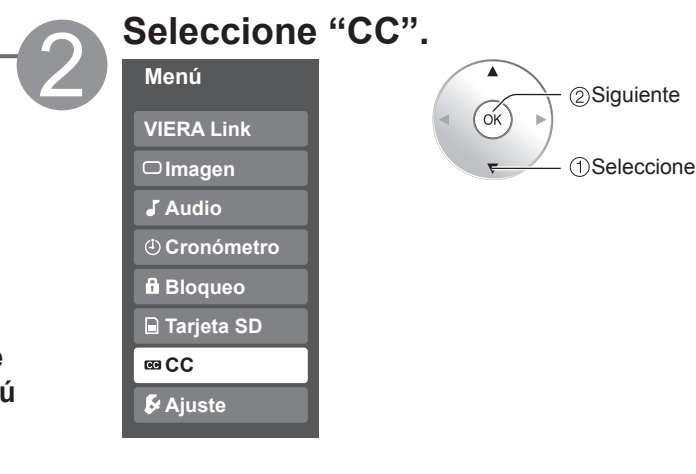

VIERA Link
 Imagen
 Audio
 Cronómetro
 Bloqueo
 Tarjeta SD
 CC
 Ajuste

■ Pulse para salir de la pantalla de menú
 EXIT

La televisión incluye un decodificador incorporado capaz de proporcionar una visualización de texto del audio. El programa que esté siendo transmitido deberá tener información de subtítulos ocultos (CC). (pág. 40)

■ Seleccione el elemento y establézcalo.

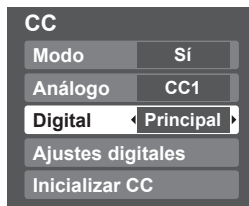

CC
 Modo Sí
 Análogo CC1
 Digital Principal
 Ajustes digitales
 Inicializar CC

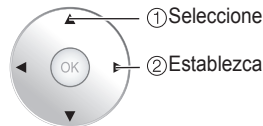

- Modo** Seleccione "Sí" (cuando no se utilice "No").
- Análogo** (Elija el servicio de subtítulos de las emisiones analógicas.)
- CC1-4: Información relacionada con las imágenes (Aparece en la parte inferior de la pantalla.)
- T1-4: Información textual (Aparece en toda la pantalla.)
- Digital** (El menú Subtítulos digitales le permite configurar la forma en que va a ver los subtítulos digitales.)
- Presione para seleccionar la opción.
- "Principal", "Secund.", "Servicio 3", "Servicio 4", "Servicio 5", "Servicio 6"

- La configuración en "Análogo" ó "Digital" depende de la emisora.

CC
Visualización de subtítulos

■ Para hacer configuraciones de visualización más a fondo en los programas digitales

- ① Seleccione "Ajustes digitales" y pulse OK.
- ② Seleccione el elemento y establézcalo.



Ajustes digitales
 Tamaño Automático
 Letra Automático
 Estilo Automático
 Frente Automático
 Opacidad frontal Automático
 Fondo Automático
 Fondo oscuro Automático
 Contorno Automático



- Tamaño: Tamaño del texto
- Letra: Fuente del texto
- Estilo: Estilo del texto (Elevado, Deprimido, etc.)
- Frente: Color del texto
- Opacidad frontal: Opacidad del texto
- Fondo: Color de la caja de texto
- Fondo oscuro: Opacidad de la caja de texto
- Contorno: Color del contorno del texto (Identifique las opciones de configuración en la pantalla.)

■ Para restablecer la configuración
 Seleccione "Inicializar CC" y pulse OK.

Títulos de entradas/Salida a monitor

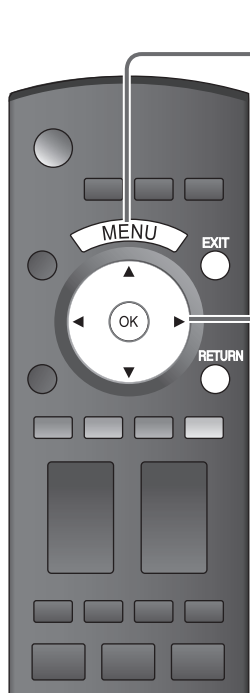

1 Visualice el menú y seleccione “Ajuste”.

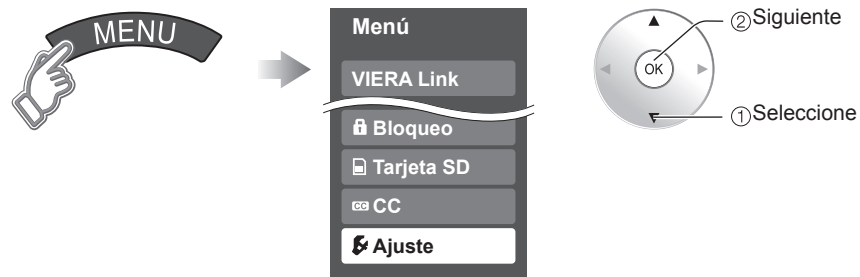

2 Seleccione “Dispositi. externos”.

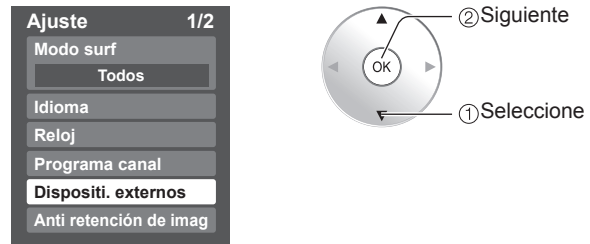

3 Seleccione “Títulos de entradas” ó “Salida a monitor”



■ Pulse para salir de la pantalla de menú
 EXIT

● Títulos de entradas/Salida a monitor
 ● Subtítulos

Títulos de entradas
 Etiquetas de visualización de dispositivos externos

Los dispositivos conectados a los terminales de entrada externos se pueden etiquetar para identificarlos más fácilmente durante la selección de entrada. (En el modo de selección de entrada de la página 20 ②)

■ Seleccione el terminal y la etiqueta del equipo externo.

Títulos de entradas	
Componente 1	>
Componente 2	
HDMI 1	
HDMI 2	
HDMI 3	JUEGO
Video 1	
Video 2	JUEGO

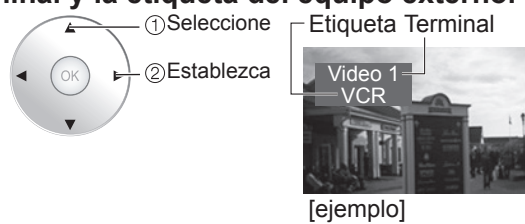

- Terminales: Comp. 1-2/HDMI 1-3/Video 1-2
- Etiqueta: BRINCAR*/VCR/DVD/CABLE/DBS/PVR/JUEGO/AUX/RECEPTOR/[BLANCO]
- * Si se selecciona “BRINCAR”, al pulsar el botón TV/VIDEO se omitirá la entrada.
- Cada título seleccionado se visualizará en la pantalla “Seleccionar entrada”. (pág. 20)

Salida a monitor
 Pare la salida de imagen y sonido

Para impedir el aullido y la oscilación de la imagen, detenga la salida de la imagen y el sonido especificados en este menú (pág. 25)

■ Seleccione el terminal y ponga “No”

Salida a monitor	
Componente 1	Sí
Componente 2	Sí
HDMI 1	Sí
HDMI 2	Sí
HDMI 3	Sí
Video 1	No
Video 2	Sí



- Seleccione “No” para detener la salida de imagen y sonido. (Video 1/Video 2)
- Componente 1/Componente 2/HDMI 1/HDMI 2/HDMI 3 no pueden dar salida a señales de vídeo, independientemente del ajuste de “Salida a monitor”. Cuando se conecte un equipo (STB, DVD, etc.) a los terminales HDMI ó COMPONENT sólo se podrán obtener señales de audio. Por los terminales de salida no pueden pasar señales de vídeo.

Funciones avanzadas

Utilización del temporizador

El televisor se puede encender/apagar automáticamente en la fecha y a la hora designadas.

- El reloj deberá estar puesto en hora antes de hacer los ajustes de la hora de encendido/apagado. (pág. 14)
- El cronómetro de apagado y el temporizador de encendido / apagado no funcionará si se establece "Autoencendido". (pág. 25)



1 Visualice el menú



2 Seleccione "Cronómetro".

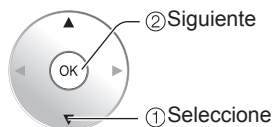
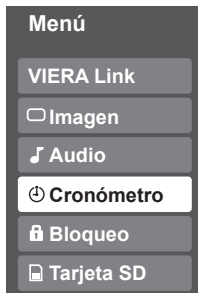

3 Seleccione el temporizador que va a establecer.

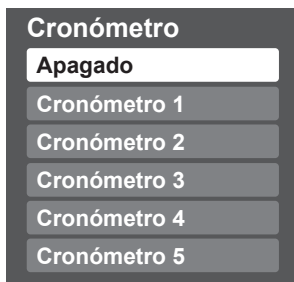

- Apagado** Se apaga automáticamente.
- Cronómetro 1** Se enciende automáticamente.
(Se pueden establecer 5 temporizadores.)
- Cronómetro 5**

4 Establezca el temporizador.

■ Pulse para salir de la pantalla de menú

EXIT



■ Para volver a la pantalla anterior

RETURN



Nota

- El televisor se apaga automáticamente después de pasar 90 minutos cuando se enciende mediante el Cronómetro. Esto se cancelará si se selecciona Apagar ó se presiona una tecla.

■ Para establecer "Apagado" (Temporizador de apagado)

Pulse para que la unidad se apague automáticamente después de transcurrir un tiempo preseleccionado.



- 0/30/60/90 (minutos)

■ Para establecer "Cronómetro 1-5" (Temporizador de encendido/apagado)

Seleccione el elemento y establézcalo.



- Canal** Seleccione el canal
- Día** Seleccione el día
DOM, LUN, MAR, MIE, JUE, VIE, SAB,
(Visualiza la fecha futura más próxima)
LUN-VIE, SAB-DOM, DIARIO, C/U DOM, C/U LUN,
C/U MAR, C/U MIE, C/U JUE, C/U VIE, C/U SAB
- Encender** La hora de encendido.
- Apagar** La hora de apagado.
- Fijar** Ajuste del temporizador (Sí/No)

Conexiones AV recomendadas

Estos diagramas muestran nuestras recomendaciones sobre cómo conectar el televisor a varios equipos. Para hacer otras conexiones, consulte las instrucciones de cada equipo y las especificaciones. Para obtener ayuda adicional, visite nuestro sitio Web www.panasonic.com.

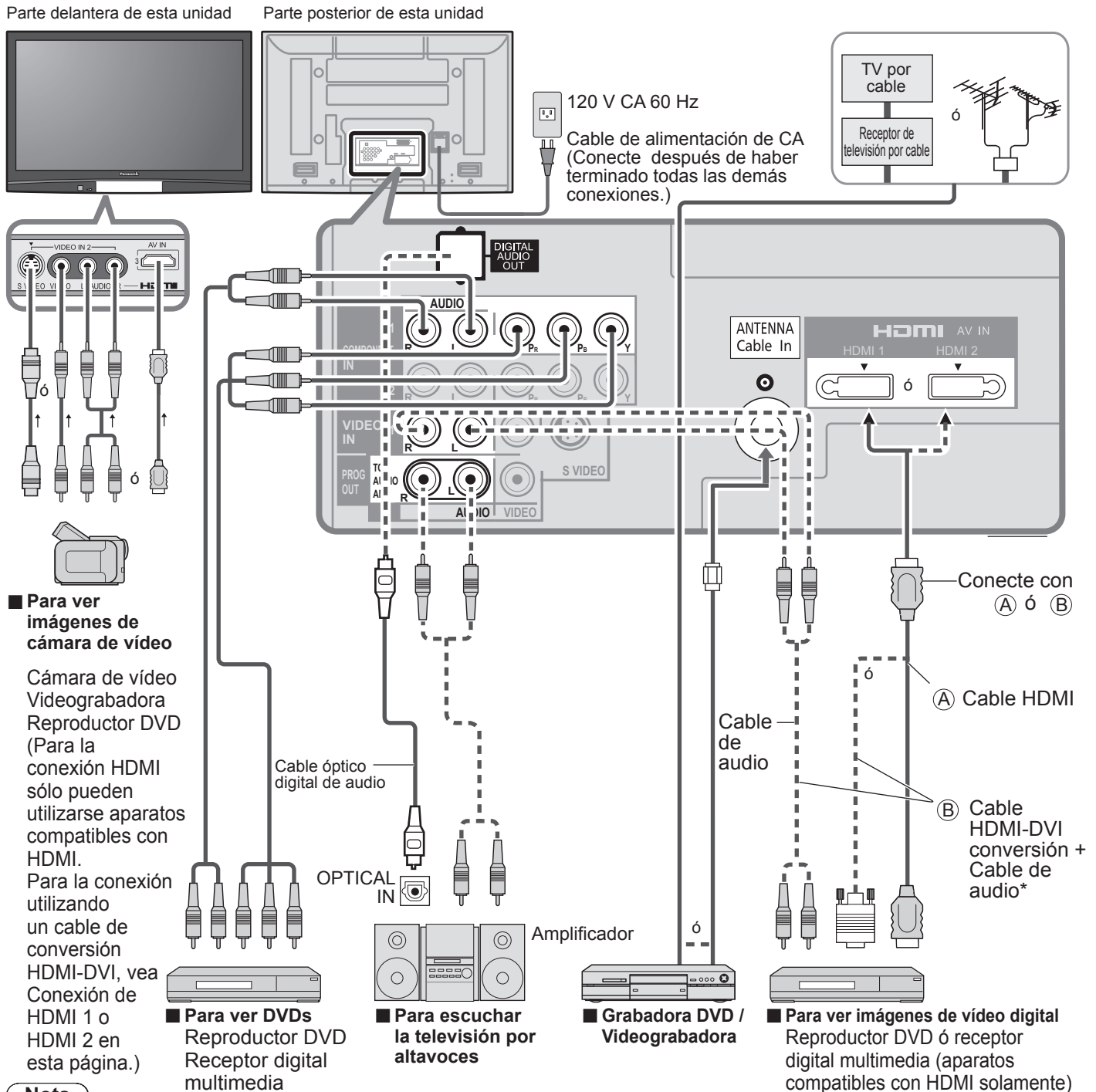

● Conexiones AV recomendadas
● Utilización del temporizador

Funciones avanzadas

Nota

- Las señales de entrada de vídeo y audio conectadas a un terminal especificado en "Salida a monitor" (pág. 35) no pueden salir por los terminales "PROG OUT". Sin embargo, sí se obtendrá salida de audio por el terminal "DIGITAL AUDIO OUT".
 - Para impedir el aullido y la oscilación de la imagen, establezca la configuración "Salida a monitor" cuando conecte la videograbadora mediante una conexión en bucle. (pág. 24, 35)
 - Cuando se conecte un equipo (STB, DVD, etc.) a los terminales HDMI ó COMPONENT sólo se podrán obtener señales de audio. Por los terminales de salida no pueden pasar señales de vídeo.
 - Cuando se reciban señales de canales digitales, todos los formatos digitales se convertirán en sentido descendente a vídeo NTSC compuesto para salir por los terminales PROG OUT.
- * Consulte las páginas 22 y 23 para hacer la instalación cuando use un cable de audio analógico externo con un cable HDMI a DVI.

Siga los diagramas de conexiones de abajo para hacer el control HDAVI de un solo equipo AV como, por ejemplo, una Grabadora DVD(DIGA), un equipo de cine para casa RAM ó un reproductor de cine para casa.

Consulte la página 26-29 para conocer la configuración del menú Ajuste e información de control adicional.

- Los cables HDMI y/u ópticos no son suministrados.

Si se cambia la conexión (o configuración) del equipo compatible con el control HDAVI, desconecte la alimentación de esta unidad y vuelva a conectarla mientras la alimentación de todos los equipos está conectada (para que esta unidad reconozca correctamente el equipo conectado) y compruebe que funcione el Grabadora DVD(DIGA), el equipo de cine para casa RAM y el reproductor de cine para casa.

Nota

- Se recomienda HDMI 1.

Cuando se conecta a HDMI 2/HDMI 3, ponga el modo de entrada en HDMI 2/HDMI 3 (pág. 20) inicialmente antes de conectar a HDMI 2/HDMI 3. Después de hacer la conexión, confirme las funciones de control de HDMI (págs 26-29).

■ Conexión de esta unidad Grabadora DVD(DIGA), sistema de cine para casa RAM o reproductor de cine para casa

- Para Grabadora DVD(DIGA): Conecte con cable HDMI
 - Para equipo de cine para casa RAM ó reproductor de cine para casa: Conecte con cable HDMI y con cable de audio.
- Si no conecta el cable de audio no puede oír el programa de televisión a través del sistema de cine para casa.

■ Conexión de esta unidad a una Grabadora DVD(DIGA) y amplificador AV

Cuando utilice un receptor de audio-video "VIERA Link" y una Grabadora DVD(DIGA) compatible, utilice una conexión en cadena como se muestra abajo.

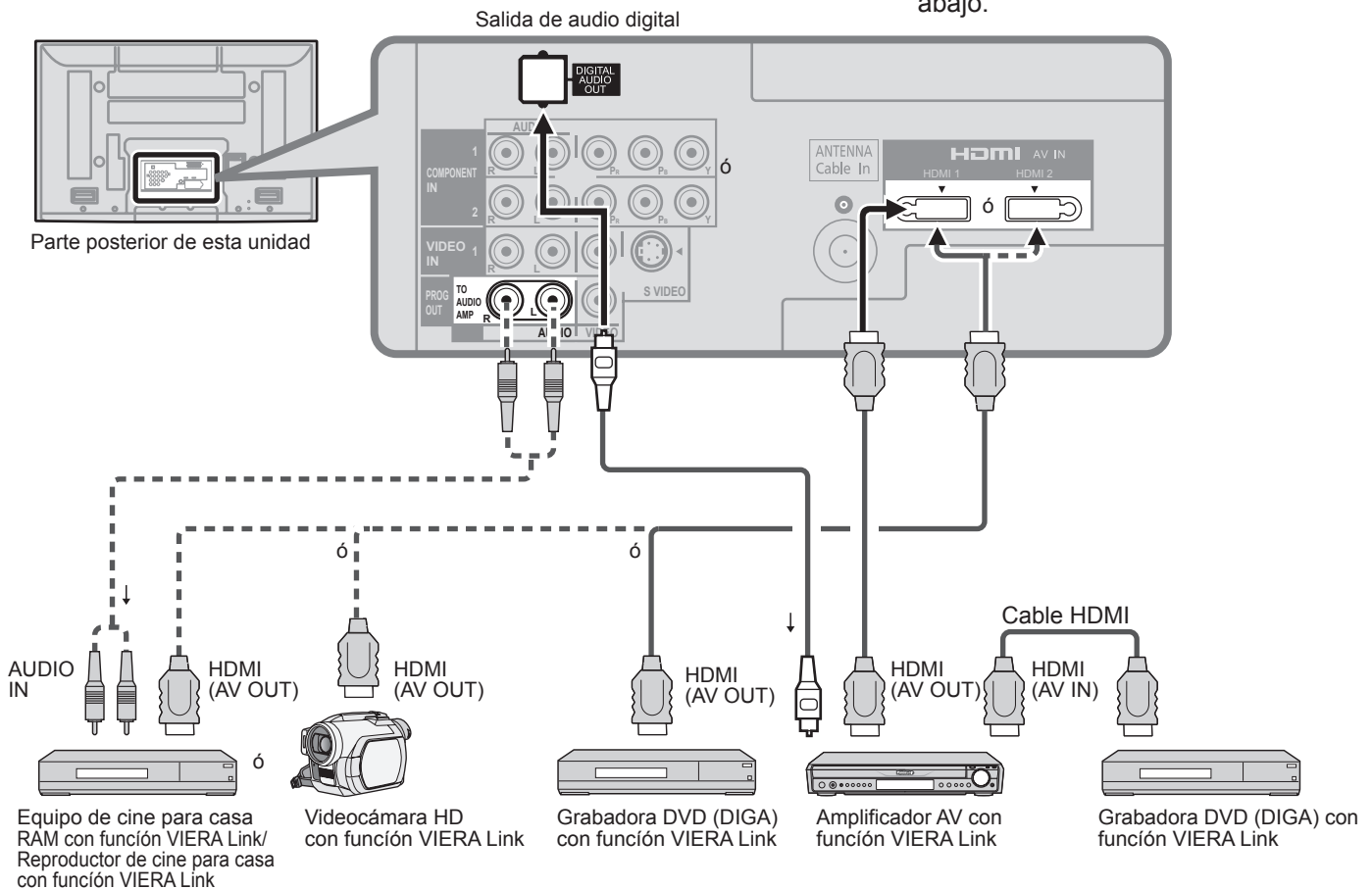

- Con esta unidad se puede controlar un amplificador AV y un Grabadora DVD(DIGA).
- Asegúrese de conectar el amplificador AV entre esta unidad y el Grabadora DVD(DIGA).

■ Configuración de esta unidad después de la conexión

Después de hacer las conexiones como se muestra arriba, ponga "VIERA Link" (bajo "Ajuste VIERA Link") en "SI" utilizando el menú Ajuste (pág. 21, 24-25).

Nota

- Los equipos HDMI individuales tal vez requieran configuraciones de menús específicas adicionales para cada modelo. Consulte sus manuales de instrucciones respectivos.
- Cuando el audio de otro equipo conectado a esta unidad a través de HDMI salga utilizando "DIGITAL AUDIO OUT" de esta unidad, el sistema cambiará a audio 2CH. (Cuando conecte a un amplificador AV a través de HDMI podrá disfrutar de un sonido de calidad más alto.)
- Para conocer detalles de los cables HDMI utilizados para conectar equipos externos, consulte las instrucciones de funcionamiento del equipo.

Lista de clasificaciones para el bloqueo

La tecnología “V-chip” le permite bloquear canales ó programas según calificaciones estándar establecidas por la industria del entretenimiento. (pág. 31)

■ GRÁFICA DE CLASIFICACIONES DE PELÍCULAS PARA LOS EEUU (MPAA)

No	CONTIENE PROGRAMAS SIN RESTRICCIONES Y PROGRAMAS NA (NO APLICABLES). Las películas no tienen restricciones ó las restricciones no son aplicables.
G	PÚBLICO EN GENERAL. Se admiten a todos los públicos.
PG	SE SUGIERE LA SUPERVISIÓN DE LOS PADRES. Algún material puede no ser apropiado para los niños.
PG-13	SE RECOMIENDA ENCARECIDAMENTE LA SUPERVISIÓN DE LOS PADRES. Algún material puede no ser apropiado para los niños menores de 13 años.
R	RESTRINGIDAS. Los jóvenes menores de 17 años y los niños necesitan estar acompañados de sus padres ó una persona adulta que los supervise.
NC-17	NO SE ADMITE AL PÚBLICO MENOR DE 17 AÑOS.
X	ADULTOS SOLAMENTE.

■ GRÁFICA DE CLASIFICACIONES DE PROGRAMAS DE TV PARA LOS EEUU (U. S. TV)

Grupo basado en edad	Clasificación basada en edad	Posibles selecciones de contenido	Descripción
NR (Si clasificación)	TV-NR	<ul style="list-style-type: none"> Viewable (Visible) Blocked (Bloqueado) 	No clasificado.
Youth	TV-Y	<ul style="list-style-type: none"> Viewable (Visible) Blocked (Bloqueado) 	Todos los niños. Los temas y elementos en este programa están especialmente diseñados para un público infantil, incluyendo niños de 2-6 años.
	TV-Y7	<ul style="list-style-type: none"> FV (Bloquear FV) Viewable (Visible) Blocked (Bloqueado) 	Dirigido a niños mayores. Los temas y elementos en este programa pueden incluir ligera violencia física ó cómica, ó puede asustar a niños menores de 7 años.
Guidance	TV-G	<ul style="list-style-type: none"> Viewable (Visible) Blocked (Bloqueado) 	Audiencia General. Contiene poca ó nada de violencia, nada de lenguaje fuerte, y poco ó nada de diálogo ó situaciones con contenido sexual.
	TV-PG	<ul style="list-style-type: none"> D,L,S,V (Todas seleccionadas) Cualquier combinación de D, L, S, V 	Guía de los padres sugerida. El programa puede contener lenguaje obsceno infrecuente, violencia limitada, diálogos ó situaciones sexualmente sugestivas.
	TV-14	<ul style="list-style-type: none"> D,L,S,V (Todas seleccionadas) Cualquier combinación de D, L, S, V 	Advertencia a los padres. Este programa puede contener temas sofisticados, contenido sexual, lenguaje inapropiado, y violencia más intensa.
	TV-MA	<ul style="list-style-type: none"> L,S,V (Todas seleccionadas) Cualquier combinación de L, S, V 	Sólo audiencia Madura. Este programa puede contener temas para adultos, lenguaje profano, violencia gráfica y contenido sexual explícito.

FV: FANTASIA/ CARICATURAS CON VIOLENCIA V: VIOLENCIA S: SEXO L: LENGUAJE OFENSIVO D: DIALOGO CON CONTENIDO SEXUAL

■ GRÁFICA DE CLASIFICACIONES PARA INGLÉS DE CANADÁ (C. E. L. R)

E	Exenta - La programación exenta incluye: noticias, deportes, documentales y otros programas de información, entrevistas, vídeos musicales y programas de variedades.
C	Programación para niños menores de 8 años. Sin lenguaje ofensivo, desnudos ni contenido sexual.
C8+	Programación considerada generalmente aceptable para niños de 8 años y menos. Sin blasfemias, desnudos ni contenido sexual.
G	Programación general para todos los públicos.
PG	Se sugiere la supervisión de los padres. Algún material puede no ser apropiado para los niños.
14+	La programación contiene temas que pueden no ser apropiados para el público menor de 14 años. A los padres se les avisa que no deben dejar ver estos programas a los niños ni a los jóvenes menores de 14 años.
18+	Mayores de 18 años. Programación limitada a los adultos. Contiene escenas de violencia constante ó de excesiva violencia.

■ GRÁFICA DE CLASIFICACIONES PARA FRANCÉS DE CANADÁ (C. F. L. R)

E	Exenta - La programación exenta.
G	General - Programación para público de todas las edades. No contiene violencia, ó el contenido de la misma es mínimo ó se muestra apropiadamente.
8 ans+	8+ General - No se recomienda para los niños pequeños. La programación es para un público diverso, pero contiene violencia de vez en cuando. Se recomienda la supervisión de adultos.
13 ans+	La programación tal vez no sea adecuada para niños menores de 13 años. Contiene pocas escenas de violencia ó una ó más escenas suficientemente violentas como para afectarlos. Se recomienda encarecidamente la supervisión de personas adultas.
16 ans+	La programación puede que no sea apropiada para menores de 16 años. Contiene frecuentes escenas de violencia ó de mucha violencia.
18 ans+	Programación limitada a los adultos. Contiene escenas de violencia constante ó de mucha violencia.

Precaución

- El sistema V-Chip que se utiliza en este aparato es capaz de bloquear los programas “NR” (no clasificados, no aplicables y ninguno) de acuerdo con las normas de la FCC indicadas en la Sección 15.120(e)(2). Si se elige la opción de bloqueo de programas “NR”, “podrán producirse resultados inesperados y posiblemente confusos, y usted tal vez no pueda recibir anuncios de emergencia ó ninguno de los tipos de programación siguientes”.
 - Anuncios de emergencia (mensajes EAS, avisos del tiempo y otros)
 - Programas locales • Noticias • Política • Anuncios de servicios públicos • Religión • Deportes • Tiempo

Información técnica

Subtítulos (CC)

- Para ver los CC de las emisiones digitales, establezca la relación de aspecto en COMP. (si está viendo con H-LLENO, JUSTO, ACERC o 4:3 faltarán caracteres).
- Los CC se pueden visualizar en el televisor si el receptor (receptor digital multimedia o receptor de satélite) tiene los CC encendidos usando la conexión de componente o HDMI al televisor.
- Si los CC está encendidos en el receptor y el televisor cuando la señal es 480i (excepto para la conexión HDMI), los CC puede que se superpongan en el televisor.
- Si un programa digital está saliendo en el formato analógico, los CC también saldrán en el formato analógico.
- Si la grabadora o el monitor de salida están conectados al televisor, los CC necesitarán configurarse en la grabadora o en el monitor de salida.

Relación de aspecto (FORMAT)

Pulse el botón "FORMAT" para pasar por los modos de aspecto.

Esto le permite elegir el aspecto dependiendo del formato de la señal recibida y sus preferencias. (pág. 17)
(ej.: en el caso de una imagen 4:3)

● COMP

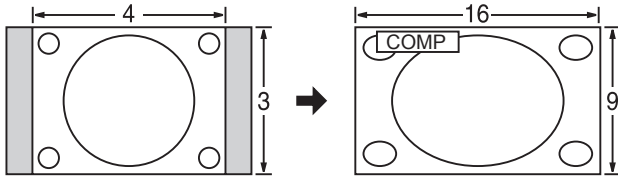

Amplía horizontalmente la imagen 4:3 hasta los bordes laterales de la pantalla.
(Recomendada para la imagen anamórfica)

● JUSTO

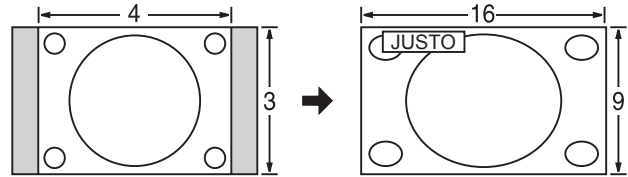

Alarga para justificar la imagen 4:3 a las cuatro esquinas de la pantalla.
(Recomendada para la emisión de televisión normal)

● H-LLENO

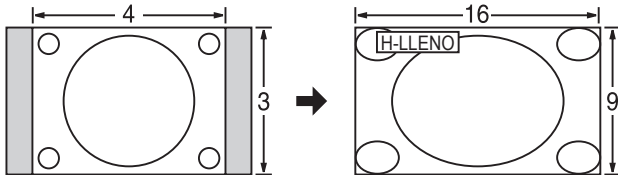

Amplía horizontalmente la imagen 4:3 hasta los bordes laterales de la pantalla. Los bordes laterales de la imagen se recortan.

● 4:3

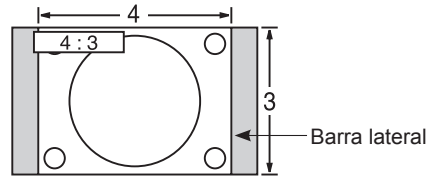

Estándar
(Tenga en cuenta que puede quedar una "Retención de imagen" de la barra lateral debido a que se muestra durante mucho tiempo.)

● ACERC

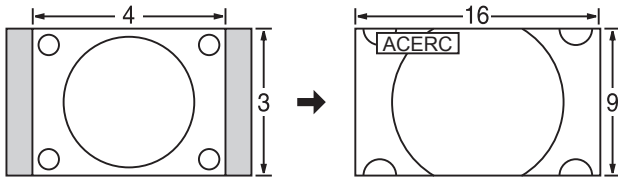

Amplía la imagen 4:3 para que ocupe toda la pantalla.
(Recomendada para Letter Box)

Nota

- 480i (4:3), 480i (16:9), 480p (4:3), 480p (16:9): COMP, JUSTO, 4:3 ó ACERC
- 1080p / 1080i / 720p: COMP, H-LLENO, JUSTO, 4:3 ó ACERC

● Ajuste Acerc.

La posición y el tamaño vertical de la imagen se pueden ajustar en "ACERC".

① Seleccione "Autoencendido" en el menú "Imagen". (pág. 22-23)

② Posición V: Ajuste de posición vertical

③ Tamaño V: Ajuste de tamaño vertical

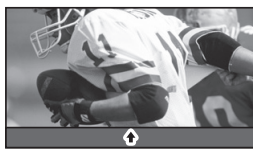

- Para restablecer la relación de aspecto →  (OK)

Formato de datos para examinar tarjetas

Foto:	Imágenes fijas grabadas con cámaras digitales compatibles con archivos JPEG de las normas DCF* y EXIF**
Formato de datos:	Baseline JPEG (Submuestreo: 4:4:4, 4:2:2 ó 4:2:0)
Máximo número de archivos:	9.999
Resolución de imagen:	160 x 120 a 10.000.000

* DCF (Norma de diseño para sistemas de archivos de cámaras): Una norma de la Asociación de las Industrias de la Tecnología de la Información y la Electrónica del Japón.
 ** EXIF (Exchangeable Image File Format)

Precaución

- Una imagen JPEG modificada con un PC no se puede visualizar.
- Los archivos parcialmente degradados tal vez puedan visualizarse con una resolución reducida.

Nota

- Estructura de carpetas vistas en PC

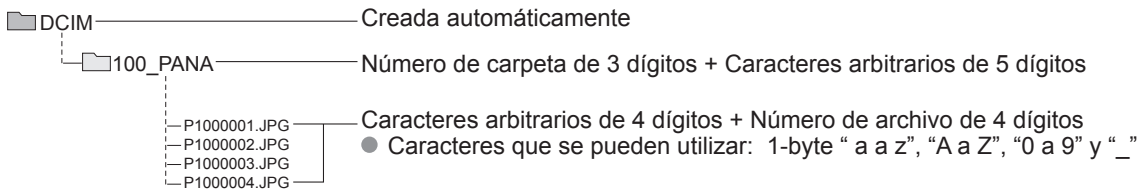

- Los nombres de carpetas y archivos pueden ser diferentes dependiendo de la cámara digital utilizada.
- Para conocer las tarjetas de memoria SD más apropiadas, confirme la información más reciente en el sitio Web siguiente: <http://panasonic.co.jp/pavc/global/cs> (En este sitio sólo se emplea el idioma inglés.)

Cuidados al manejar la tarjeta SD:

- No retire la tarjeta mientras la unidad está accediendo a los datos (esto puede dañar la tarjeta ó la unidad).
- No toque las terminales de la parte posterior de la tarjeta SD.
- No ejerza sobre la tarjeta una presión fuerte ni la golpee.
- Inserte la tarjeta en el sentido correcto (de lo contrario, la tarjeta podría dañarse).
- La interferencia eléctrica, la electricidad estática ó el funcionamiento erróneo pueden dañar los datos ó la tarjeta.
- Haga una copia de seguridad de los datos grabados a intervalos regulares por si estos se deterioran ó se dañan, ó por si la unidad funciona de forma errática. (Panasonic no acepta ninguna responsabilidad por el deterioro ó daño que puedan sufrir los datos grabados.)

Mensajes de advertencia de tarjeta SD

Mensaje	Significado/Acción
La tarjeta SD está presente?	● a tarjeta no está insertada.
No existe archivo	● La tarjeta no tiene datos ó este tipo de datos no es compatible.
No lect. de archivo	<ul style="list-style-type: none"> ● El archivo está estropeado o no se puede leer. ● La unidad no soporta el formato.

Mensajes de advertencia de GalleryPlayer

No se puede visualizar imagen porque los datos de ID son incorrectos.	<ul style="list-style-type: none"> ● Hay un problema con el decodificador de su televisor. ● Si este mensaje aparece, póngase en contacto con el centro de servicio de Panasonic para solicitar ayuda.
No se puede visualizar imagen de tarjeta SD.	<ul style="list-style-type: none"> ● Hay un problema con los datos. Compruebe los datos guardados en la tarjeta SD.

Para ver el contenido de una tarjeta SD GalleryPlayer

Puede ver imágenes de arte y fotografías de alta definición adquiridas en una tarjeta SD ó descargadas a una tarjeta SD. GalleryPlayer suministra tarjetas SD precargadas con imágenes protegidas por derechos de autor que pueden ser descargadas a su ordenador y ser guardadas en una tarjeta SD para verlas en su televisor.

Las imágenes de GalleryPlayer se pueden comprar de GalleryPlayer, Inc.

Información técnica (Continuación)

VIERA Link “HDAVI Control™”

Las conexiones HDMI para algunos equipos Panasonic le permiten hacer interfaz automáticamente. (pág. 26)

- Esta función puede no funcionar normalmente dependiendo de la condición del equipo.
- Con esta función activada, aunque el televisor esté en el modo de espera, el equipo podrá ser controlado por otros mandos a distancia.
- Cuando empieza la reproducción puede que no se disponga de imagen ni sonido durante los primeros segundos.
- Cuando se cambia el modo de entrada puede que no se disponga de imagen ni sonido durante los primeros segundos.
- Cuando se ajuste el volumen del equipo se visualizará la función del volumen.
- Si conecta la misma clase de equipo al mismo tiempo (por ejemplo: una DIGA a HDMI 1 / otra DIGA a HDMI 2), VIERA Link estará disponible para el terminal que tiene el número más pequeño.
- Si conecta el equipo que tiene la función “HDAVI Control 2” (o más) al televisor con un cable HDMI, el sonido procedente del terminal DIGITAL AUDIO OUT podrá salir como sonido ambiental multicanal.
- “HDAVI Control 3” es la norma más reciente (válida a partir de Diciembre de 2007) para el equipo compatible con HDAVI Control. Esta norma es compatible con el equipo HDAVI convencional.

Conexión HDMI

HDMI (interfaz multimedia de alta definición) le permite disfrutar de imágenes digitales de alta definición y de sonido de alta calidad conectando el televisor y los dispositivos.

El equipo compatible con HDMI (*1) que tenga un terminal de salida HDMI o DVI, como, por ejemplo, un receptor digital multimedia ó un reproductor DVD, podrá ser conectado al terminal HDMI utilizando un cable que cumpla con HDMI (función completa).

- HDMI es la primera interfaz AV completamente digital del mundo para el consumidor que cumple con un estándar de no compresión.
 - Si el dispositivo externo sólo tiene una salida DVI, conecte al terminal HDMI mediante un cable adaptador DVI a HDMI (*2).
 - Cuando se utiliza el cable adaptador DVI a HDMI, conecte el cable de audio al terminal de entrada de audio.
 - Los ajustes de audio se pueden hacer en la pantalla del menú “Entrada HDMI 1” ó “Entrada HDMI 2” ó “Entrada HDMI 3” (pág. 22)
- Frecuencias de muestreo de la señal de audio aplicable (L.PCM): 48 kHz, 44,1 kHz, 32 kHz

(*1): El logotipo HDMI se visualiza en un equipo compatible con HDMI.

(*2): Pregunte en el establecimiento del vendedor de equipos digitales local.

Precaución

- No se asume el funcionamiento con un PC.
- Todas las señales se reformatean antes de visualizarse en la pantalla.
- Si el equipo conectado tiene una función de ajuste de relación de aspecto, ajuste la relación de aspecto a “16:9”.
- Estos conectores HDMI son de “tipo A”.
- Estos conectores HDMI son compatibles con la protección de los derechos de autor de HDCP (protección de contenido digital de elevado ancho de banda).
- Un dispositivo que no tenga terminal de salida digital podrá conectarse al terminal de entrada de “COMPONENT”, “S VIDEO” ó “VIDEO” para recibir señales analógicas.
- El terminal de entrada HDMI sólo puede utilizarse con las señales de imagen siguientes:
480i, 480p, 720p, 1080i y 1080p. Procure que concuerde con el ajuste de salida del dispositivo digital.
- Para conocer detalles de las señales HDMI aplicables, vea más abajo.

Señal de entrada que puede visualizarse

* Marca: Señal de entrada aplicable para componente (Y, Pb, Pr) HDMI

	Frecuencia horizontal (kHz)	Frecuencia vertical(Hz)	COMPONENT	HDMI
525 (480) / 60i	15,73	59,94	*	*
525 (480) /60p	31,47	59,94	*	*
750 (720) /60p	45,00	59,94	*	*
1.125 (1.080) /60i	33,75	59,94	*	*
1.125 (1.080)/60p	67,43	59,94		*
1.125 (1.080)/60p	67,50	60,00		*
1.125 (1.080)/24p	26,97	23,98		*
1.125 (1.080)/24p	27,00	24,00		*

Nota

- Las señales que no sean las mostradas arriba pueden no visualizarse correctamente.
- Las señales de arriba son reformateadas para poder verlas de forma óptima en su pantalla.

Modo

- **Vívido:** Provee un contraste y una nitidez de imagen realzados para ver programas en una habitación bien iluminada.
- **Estándar:** Recomendado para ver bajo condiciones normales en una habitación con iluminación atenuada.
- **Cinema:** Para ver películas en una habitación oscura. Proporciona una imagen suave, como la del cine.
- **Juego:** Para jugar con videojuegos. Este modo se establecerá automáticamente si se selecciona “JUEGO” para el ajuste del título de entrada. (pág. 35)
- **Usuario (Fotografico):** Personaliza cada elemento según sus preferencias.
La foto se visualiza en el modo Jpeg.

Nota

- El modo de imagen se pondrá automáticamente en “Estándar” si usted cambia el título de entrada de “JUEGO” a otros títulos.
- El modo de imagen se pondrá automáticamente en “Juego” si usted cambia de un título de entrada que no es “JUEGO” al título “JUEGO”.

Terminales DIGITAL AUDIO OUT

Puede disfrutar de su equipo de cine para casa conectando un decodificador Dolby Digital (5.1 canales) y un amplificador "Multi Canal" a los terminales DIGITAL AUDIO OUT.

Precaución

- Dependiendo de su reproductor DVD y del software DVD-Audio, la función de protección del copyright tal vez se active y apague la salida óptica.
- Los altavoces externos no se pueden conectar directamente a los terminales PROG OUT.
- Cuando se seleccione un canal ATSC, la salida procedente de la toma DIGITAL AUDIO OUT será Dolby Digital. Cuando se seleccione un canal NTSC, la salida será PCM.
Vea las páginas 37-38 para obtener más información

Paneles laterales

No visualice una imagen en el modo 4:3 durante un periodo de tiempo prolongado porque esto podrá ser la causa de que quede una "Retención de imagen" en los paneles laterales a ambos lados del campo de visualización. Para reducir el riesgo de que se produzca el efecto de "Retención de imagen", ilumine los paneles laterales.

Vea las páginas 24-25 para obtener más información

- Los paneles laterales pueden destellar (en blanco y negro alternativamente) dependiendo de la imagen que esté siendo mostrada en la pantalla. Si se utiliza el modo de cine se reducirá el parpadeo (Vea más abajo).

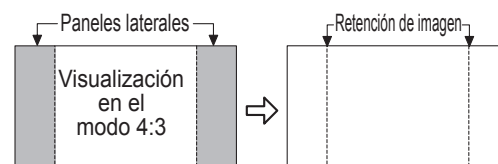

Barra vertical en movimiento.

Barra vertical en movimiento.:Desplaza una barra vertical blanca de izquierda a derecha en una pantalla negra para impedir la "Retención de imagen".

- Pulse cualquier tecla, a excepción de la tecla POWER, para volver a la pantalla anterior.
- Volverá a la pantalla anterior si no utiliza ninguna tecla durante 15 minutos.
Vea las páginas 24-25 para obtener más información

[Barra vertical en movimiento]



Cuidados y limpieza

Desenchufe primero la clavija del cable de alimentación de CA del toma de corriente.

Panel de la pantalla

El frente del panel de la pantalla ha recibido un tratamiento especial. Limpie suavemente la superficie del panel utilizando un paño suave.

- Si la superficie está muy sucia, empape un paño blando y sin pelusa en una solución de agua y jabón líquido suave de los empleados para lavar vajillas (1 parte de jabón por cada 100 partes de agua) y luego escúrralo para quitar el exceso de agua, frote uniformemente con un paño seco del mismo tipo hasta que la superficie quede completamente seca.
- No raye ó golpee la superficie del panel con sus uñas u otros objetos duros ya que la superficie puede dañarse. Además, evite el contacto con sustancias volátiles tales como rociadores de insecticida, disolventes y diluyentes de pintura, de lo contrario puede verse afectada la calidad de la superficie.

Mueble

Si el mueble se ensucia, limpie con un paño suave y seco.

- Si la caja está muy sucia, empape el paño en una solución de agua y jabón líquido suave de los empleados para lavar vajillas y luego escúrralo para quitar el agua. Utilice el paño para limpiar el mueble y seque frotando con un paño seco.
- No permita que el jabón líquido suave de los empleados para lavar vajillas toque directamente la superficie del TV de plasma. Si las gotas de agua entran en el interior del aparato, pueden surgir problemas en el funcionamiento.
- Evite el contacto con sustancias volátiles tales como rociadores de insecticida, disolventes y diluyentes de pintura debido a que puede verse afectada la superficie del mueble y puede desprenderse el revestimiento. Tampoco deje la superficie por mucho tiempo en contacto con artículos de caucho ó PVC.

Pedestal

- Limpieza

Limpie las superficies pasando un paño blando y seco. Si la unidad está muy sucia, límpiela con un paño empapado en agua a la que se haya añadido una pequeña cantidad de jabón líquido suave de los empleados para lavar vajillas y luego pase un paño seco. No utilice productos tales como disolventes, diluyente ó cera del hogar para la limpieza ya que pueden dañar el revestimiento de la superficie.

(Si utiliza un paño con tratamiento químico, siga las instrucciones que vienen con el paño.)

- No pegue cinta adhesiva ó etiquetas ya que pueden ensuciar la superficie del pedestal. No permita el contacto durante mucho tiempo con productos de goma, vinilo ó similares. (Hacerlo puede causar deterioros.)

Preguntas frecuentes

Antes de solicitar reparaciones ó ayuda, siga las indicaciones siguientes para solucionar el problema. Si el problema persiste, póngase en contacto con su concesionario de Panasonic ó con el centro de servicio de Panasonic local para solicitar ayuda. Para obtener ayuda adicional, póngase en contacto con nuestro sitio Web en www.panasonic.com/contactinfo

Puntos blancos ó imágenes con sombra (ruido)

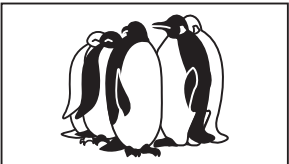

- Compruebe la posición, la orientación y la conexión de la antena.

Interferencia ó canales digitales congelados (sonido intermitente)

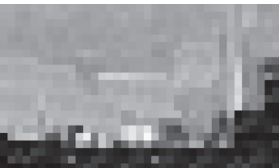

- Cambie la orientación de la antena para los canales digitales.
- Compruebe "Medidor de señal" (pág. 33). Si la señal es débil, compruebe la antena y consulte a su concesionario local.



La imagen se ve distorsionada cuando el equipo se conecta a través de HDMI.

- Está conectado correctamente el cable HDMI? (pág. 37-38)
- Apague el televisor y el equipo y luego vuelva a encenderlos.
- Compruebe una señal de entrada procedente del equipo. (pág. 42)
- Utilice un dispositivo que cumpla con la norma EIA/CEA-861/861B.

La grabación no empieza inmediatamente

- Verifique los ajustes de la grabadora. Para conocer detalles, lea el manual de la grabadora.

El mando a distancia no funciona.

- ¿Están instaladas correctamente las pilas? (pág. 6)
- ¿Son nuevas las pilas?



Si hay un problema con su televisor, consulte la tabla de abajo para determinar los síntomas, y luego efectúe la comprobación sugerida. Si eso no resuelve el problema, póngase en contacto con su concesionario Panasonic, indicándole el número del modelo y el número de serie del televisor (ambos situados en la parte posterior del televisor).

	Problemas	Medidas correctivas
Imagen	“Presione cualquier boton para regresar” se mueve en la pantalla.	<ul style="list-style-type: none"> ● La función para impedir la imagen remanente está activada. (No es un síntoma de fallo.) <ul style="list-style-type: none"> ● El salvapantallas está activado si el televisor no funciona durante cierto tiempo en el modo SD. ● “Retención de imagen” (pág. 5)
	Un punto permanece oscuro.	<ul style="list-style-type: none"> ● En las pantallas de plasma puede faltar de vez en cuando un píxel ó punto de luminiscencia. (No es un síntoma de fallo.)
	Imagen desordenada y ruidosa.	<ul style="list-style-type: none"> ● Compruebe los productos eléctricos cercanos (automóvil, motocicleta, lámpara fluorescente).
	No se puede visualizar imagen.	<ul style="list-style-type: none"> ● Compruebe el menú Imagen (pág. 22) ● Verifique las conexiones de los cables. (pág. 9-12) ● Verifique que se haya seleccionado la entrada correcta. (pág. 20)
	Sólo se visualizan puntos en lugar de imágenes.	<ul style="list-style-type: none"> ● Compruebe los ajustes de los canales. (pág. 32) ● Compruebe los cables de antena.
	No se produce imagen ni sonido.	<ul style="list-style-type: none"> ● ¿Está el cable de alimentación de CA enchufado en la toma de corriente? ● ¿Está encendido el televisor? ● Compruebe el menú Imagen (pág. 22) y el volumen. ● Verifique las conexiones de los cables AV. (pág. 9-12) ● Verifique que se haya seleccionado la entrada correcta. (pág. 20)
Sonido	Aparece un cuadro negro.	<ul style="list-style-type: none"> ● Cambie los ajustes de los subtítulos (CC). (pág. 34)
	No se produce sonido.	<ul style="list-style-type: none"> ● ¿Están conectados correctamente los cables de los altavoces? (pág. 37) ● ¿Está activo “Silenciamiento del sonido”? (pág. 13) ● ¿Está ajustado al mínimo el volumen? ● ¿Está “Salida altavoz” en “No”? (pág. 22) ● Cambie los ajustes “SPA”. (pág. 16) ● Compruebe los ajustes “Entrada HDMI 1”, “Entrada HDMI 2” ó “Entrada HDMI 3”. (pág. 22)
	El sonido es extraño.	<ul style="list-style-type: none"> ● Ponga “SPA” en “Estéreo” ó “Mono”. ● Compruebe el dispositivo HDMI conectado a la unidad. ● Ponga el ajuste de audio del dispositivo HDMI en “Linear PCM.” ● Si la conexión de sonido digital tiene un problema, seleccione la conexión de sonido analógico.
Televisor	Hay partes del televisor que se calientan.	<ul style="list-style-type: none"> ● Aunque suba la temperatura de partes de los paneles delantero, superior y trasero, este aumento de temperatura no causará ningún problema en lo que concierne al funcionamiento o calidad.

Especificaciones

		TH-42PZ80U	TH-46PZ80U	TH-50PZ80U
Alimentación		AC 120 V, 60 Hz		
Consumo	Máximo	573 W	628 W	690 W
	Condición de espera	0,2 W	0,2 W	0,2 W
Panel de pantalla de plasma	Método de accionamiento	Tipo de CA		
	Relación de aspecto	16:9		
	Tamaño de pantalla visible (An. x Al. x Diagonal)	Clase 42" (41,6 pulgadas medidas diagonalmente) 36,2" x 20,4" x 41,6" (922 mm x 518 mm x 1.057 mm)	Clase 46" (46,0 pulgadas medidas diagonalmente) 40,1" x 22,5" x 46,0" (1.019 mm x 573 mm x 1.169 mm)	Clase 50" (49,9 pulgadas medidas diagonalmente) 43,5" x 24,4" x 49,9" (1.106 mm x 622 mm x 1.269 mm)
	(Número de píxeles)	2.073.600 (1.920 (An.) x 1.080 (Al.)) [5.760 x 1.080 puntos]		
Sound	Salida de audio	20 W [10 W + 10 W] (10 % de distorsión armónica total)		
Capacidad de recepción de canales (Digital/Análogo)		VHF/ UHF: 2 - 69, CATV: 1 - 135		
Condiciones de funcionamiento		Temperatura: 32 °F – 104 °F (0 °C – 40 °C) Humedad: 20 % – 80 % RH (sin condensación)		
Terminales de conexión	VIDEO IN 1-2	VIDEO: Tipo RCA PIN x 1 1,0 V [p-p] (75 Ω) S-VIDEO: Mini DIN de 4 contactos Y: 1,0 V [p-p] (75 Ω) AUDIO L-R: Tipo RCA PIN x 2 0,5 V [rms]	C: 0,286 V [p-p] (75 Ω)	
	COMPONENT INPUT 1-2	Y: 1,0 V [p-p] (incluyendo sincronización) PB, PR: ±0,35 V [p-p] AUDIO L-R: Tipo RCA PIN x 2 0,5 V [rms]		
	HDMI 1-3	Conector tipo A x 3 ● Este televisor soporta la función "HDAVI Control 3".		
	Ranura de tarjeta	1 ranura de tarjeta SD		
	AV PROG OUT	VIDEO: Tipo RCA PIN x 1 1,0 V [p-p] (75 Ω) AUDIO L-R: Tipo RCA PIN x 2 0,5 V [rms]		
	DIGITAL AUDIO OUT	PCM / Dolby Digital, Fibra óptica		
CARACTERÍSTICAS		FILTRO Y/C 3D V-Chip Visualizador de Fotos	TÍTULO OCULTO HDAVI Control 3	
Dimensiones (An. x Al. x Prof.)	Incluyendo pedestal	41,3" x 28,7" x 12,9" (1.048 mm x 727 mm x 327 mm)	45,6" x 31,5" x 15,3" (1.158 mm x 800 mm x 387 mm)	49,0" x 33,3" x 15,3" (1.244 mm x 844 mm x 387 mm)
	Televisor solamente	41,3" x 26,8" x 3,8" (1.048 mm x 679 mm x 95 mm)	45,6" x 29,5" x 3,8" (1.158 mm x 747 mm x 95 mm)	49,0" x 31,2" x 3,8" (1.244 mm x 790 mm x 95 mm)
Masa	Incluyendo pedestal	70,6 lb. (32 kg)	81,6 lb. (37 kg)	88,2 lb. (40 kg)
	Televisor solamente	66,1 lb. (30 kg)	77,2 lb. (35 kg)	83,8 lb. (38 kg)

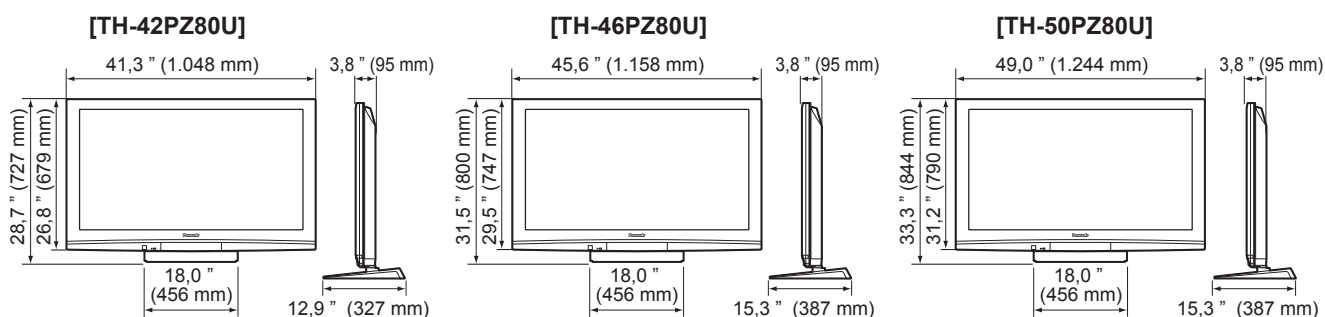

Nota

- El diseño y las especificaciones están sujetos a cambios sin previo aviso. La masa y dimensiones son aproximadas.

Horizontal lines for writing notes, including a solid top line and numerous dashed lines below.

● Especificaciones

**Preguntas
frecuentes, etc.**

Nota

A series of horizontal dashed lines for writing notes.

Panasonic®

Manuel d'utilisation
Téléviseur à plasma HD 1080p de 42/46/50 po
(41,6/46,0/49,9 po en diagonale)

Modèles **TH-42PZ80U**
TH-46PZ80U
TH-50PZ80U

Guide de mise en route rapide

(Reportez-vous à la page 6-15.)



- Pour bénéficier d'une assistance (États-Unis), appelez le: **1-888-VIEW-PTV(843-9788)**
ou bien consultez notre site www.panasonic.com/contactinfo
- Pour bénéficier d'une assistance (Porto Rico), appelez le: **787-750-4300**
ou bien consultez notre site www.panasonic.com
- Pour bénéficier d'une assistance (Canada), appelez le: **1-866-330-0014**
ou bien consultez notre site www.vieraconcierge.ca

HDMI™
HIGH-DEFINITION MULTIMEDIA INTERFACE

HDTV

**SD
HG**

VIERA Link™

Français

Avant d'utiliser l'appareil, lire attentivement le présent manuel et le conserver pour référence ultérieure.
Les images montrées dans le présent manuel n'y sont qu'à des fins d'illustration.

TQB2AA0777

**Transformez votre salon en salle de cinéma !
Le multimédia à son meilleur !**



Le logo SDHC est une marque de commerce.



GalleryPlayer et le logo de GalleryPlayer sont des marques de commerce de GalleryPlayer, Inc.

HDAVI Control™

La fonction HDAVI Control™ est une marque de commerce de Matsushita Electric Industrial Co., Ltd.



HDMI, le logo HDMI et High-Definition Multimedia Interface sont des marques de commerce ou des marques déposées de HDMI Licensing LLC.



La fonction VIERA Link™ est une marque de commerce de Matsushita Electric Industrial Co., Ltd.

Table des matières

À lire attentivement

- Mesures de sécurité 4
- Remarques 5

Guide de mise en route

- Accessoires/Accessoires en option... 6
- Connexion de base 9
- Emplacement des commandes 13
- Réglage initial 14

Pour un grand plaisir télévisuel Fonctions de base

- Visionnement de la télévision 16
- Affichage depuis une carte SD 18
- Visionnement de bandes vidéo et de DVD... 20

Fonctions avancées

- Utilisation des fonctions des menus
(image, son, etc.) 22
- VIERA Link™ "HDMI Control™" 26
- Blocage 30
- Programmation et édition des canaux 32
- Sous-titres 34
- Ident. prises/Sortie moniteur 35
- Minuterie 36
- Connexions AV recommandées 37

Foire aux questions et généralités

- Liste des classifications aux fins de
blocage 39
- Informations techniques 40
- Entretien et nettoyage 43
- Foire aux questions 44
- Spécifications 46
- Garantie limitée 47

Une grande polyvalence multimédia

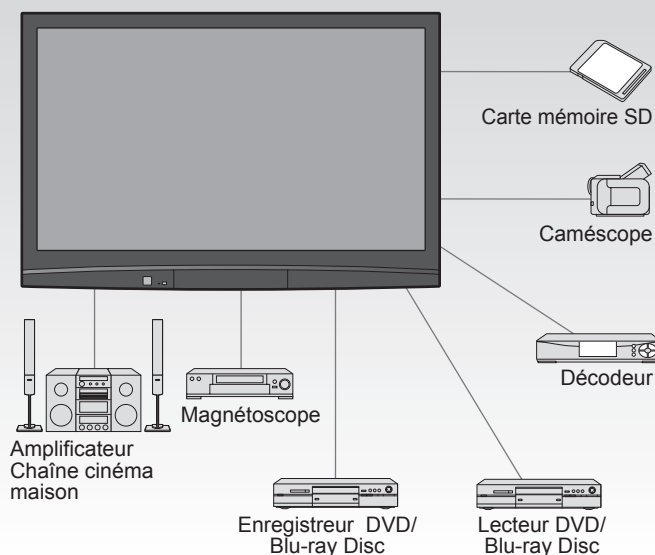

HDTV



Fabriqué sous licence de Dolby Laboratories.
DOLBY et le symbole double D sont des marques
de commerce de Dolby Laboratories.

EZ Sync™

La fonction EZ Sync™ est une marque de commerce de Matsushita Electric Industrial Co., Ltd.

Mesures de sécurité

	ATTENTION Risque de secousse électrique Ne pas ouvrir	
AVERTISSEMENT: Pour réduire les risques de secousse électrique, ne pas retirer le couvercle ni le panneau arrière. Cet appareil ne contient aucune pièce qui puisse être réparée par l'utilisateur; l'entretien doit être effectué par du personnel qualifié.		



Le symbole de l'éclair, inscrit dans un triangle équilatéral, a pour objet d'appeler l'attention de l'utilisateur sur la présence, à l'intérieur du produit, de pièces non isolées portées à une "tension dangereuse" qui peut avoir une amplitude suffisante pour provoquer une secousse électrique.



Le symbole du point d'exclamation, inscrit dans un triangle équilatéral, a pour objet d'appeler l'attention de l'utilisateur sur la présence, dans la documentation accompagnant le produit, d'importantes instructions concernant son mode opératoire et son entretien.

AVERTISSEMENT:	Pour éviter tout dommage pouvant entraîner un incendie ou une secousse électrique, n'exposez pas l'appareil à la pluie ou à l'humidité. Ne placez aucun récipient contenant de l'eau (vase de fleur, tasse, bouteille de produit de beauté, etc.) sur l'appareil (ou sur une étagère le dominant).
-----------------------	---

Précautions de sécurité importantes

- 1) Lisez ces instructions.
- 2) Conservez ces instructions.
- 3) Prenez en compte tous les avertissements.
- 4) Suivez toutes les instructions.
- 5) N'utilisez pas cet appareil près de l'eau.
- 6) Nettoyez l'appareil uniquement avec un chiffon sec.
- 7) Ne bloquez pas les orifices de ventilation. Installez l'appareil en respectant les instructions du fabricant.
- 8) N'installez pas l'appareil près d'une source de chaleur telle qu'un radiateur, un registre de chaleur, une cuisinière ou un autre appareil (y compris un amplificateur) qui produit de la chaleur.
- 9) N'invalidez pas les caractéristiques de sécurité de la fiche polarisée ou avec mise à la terre. Une fiche polarisée possède deux lames dont une est plus large que l'autre. Une fiche avec mise à la terre possède deux lames plus une troisième lame pour la mise à la terre. La lame large ou la lame de mise à la terre sont conçues pour des raisons de sécurité. Si la fiche fournie ne peut pas être branchée dans votre prise secteur, consultez un électricien pour faire remplacer la prise.
- 10) Protégez le cordon d'alimentation et empêchez qu'il soit piétiné ou pincé, en particulier au niveau des fiches, de la prise secteur murale et de la sortie de l'appareil.
- 11) Utilisez uniquement des dispositifs auxiliaires/accessoires spécifiés par le fabricant.
- 12) Utilisez uniquement un chariot, socle, trépied, support ou table spécifié par le fabricant ou vendu avec l'appareil. Si vous utilisez un chariot, faites très attention lors du déplacement de l'ensemble chariot-appareil pour éviter toute blessure provenant d'une chute de l'appareil.
- 13) Débranchez cet appareil pendant un orage ou quand il ne doit pas être utilisé pendant une période prolongée.
- 14) Pour toute réparation, consultez un personnel qualifié. L'appareil doit être réparé s'il a été endommagé de n'importe quelle façon, comme quand, par exemple, le cordon d'alimentation fourni ou la fiche sont endommagés, si un liquide a coulé dans l'appareil ou un objet est tombé à l'intérieur, si l'appareil a été exposé à la pluie ou à l'humidité, s'il ne fonctionne pas normalement ou est tombé.
- 15) Pour éviter toute secousse électrique, assurez-vous que la broche de mise à la terre de la fiche du cordon d'alimentation est correctement branchée.



Avis de la FCC:

Cet équipement a été testé et déclaré conforme aux limitations d'un appareil numérique de Classe B, d'après la section 15 des normes FCC. Ces limitations sont conçues pour offrir un niveau de protection raisonnable contre les interférences nuisibles dans une zone résidentielle. Cet équipement produit, utilise et peut émettre une énergie de fréquence radio et, s'il n'est pas installé ni utilisé conformément aux instructions, il risque de causer des interférences nuisibles pour les communications radio. Il n'y a toutefois aucune garantie que des interférences ne se produisent pas dans une installation en particulier. Si cet équipement cause des interférences gênantes pour la réception radio ou télévision, ce qui peut être aisément déterminé en l'éteignant puis en le rallumant, l'utilisateur est invité à prendre l'une ou l'autres des mesures correctives suivantes:

- Réorientez ou déplacez l'antenne de réception.
- Augmentez la distance entre l'équipement et le récepteur.
- Branchez l'équipement dans une prise située sur un autre circuit que celui auquel est relié le récepteur.
- Si vous avez besoin d'aide, consultez le centre de service technique Panasonic ou un technicien radio-télévision expérimenté.

Précautions FCC:

Pour assurer une compatibilité continue, suivez les instructions de ce manuel et utilisez uniquement un câble d'interface blindé lors de la connexion du téléviseur à des appareils périphériques. Tout changement ou modification non expressément approuvée par la partie responsable peut causer des interférences nuisibles et peut annuler l'autorité de l'utilisateur d'utiliser l'appareil.

Responsable:	Panasonic Corporation of North America One Panasonic Way, Secaucus, NJ 07094
Contact:	Panasonic Consumer Electronics Company 1-888-VIEW-PTV (843-9788)
email:	consumerproducts@panasonic.com

Note pour le Canada:

Pour les modèles TH-42PZ80U, TH-46PZ80U, TH-50PZ80U
Cet appareil numérique de Classe B est conforme à la norme NMB-003 du Canada.

AVERTISSEMENT

Les petites pièces peuvent présenter des dangers d'étouffements si elles sont avalées par accident. Gardez les petites pièces hors de la portée des enfants. Jetez les petites pièces inutiles, ainsi que les autres objets inutiles, y compris les matériaux d'emballage et les sacs/feuilles en plastique, afin d'éviter que des enfants jouent avec, créant un risque potentiel de suffocation.

Installation

Ne placez pas le téléviseur à plasma sur des surfaces inclinées ou instables.

- Le téléviseur à plasma risquerait de tomber ou de se renverser.
- Ne placez pas d'objets sur le téléviseur à plasma.
- Si vous renversez de l'eau sur le téléviseur à plasma ou si des objets étrangers y pénètrent, un court-circuit risque de se produire et d'entraîner un incendie ou une électrocution. Si des corps étrangers pénètrent dans le téléviseur à plasma contactez votre revendeur Panasonic.

Le téléviseur à plasma doit être utilisé avec les accessoires en option suivants uniquement. Si vous l'utilisez avec d'autres types d'accessoires en option, l'installation risquera d'être instable et de causer des blessures.

(Tous les accessoires suivants sont fabriqués par Matsushita Electric Industrial Co., Ltd.)

- Support de montage mural (vertical): TY-WK42PV3U, TY-WK42PV4W
- Support de montage mural (en biais): TY-WK42PR3U, TY-WK42PR4W

Assurez-vous que l'installation est faite par un technicien qualifié.

- Pour poser ou retirer le téléviseur, il faut le concours de deux personnes. Si deux personnes au moins ne sont pas présentes pour effectuer l'installation, le téléviseur risquerait de tomber et de causer des blessures.

Ne transportez qu'en position debout !

- Le transport de l'appareil avec son panneau d'affichage faisant face vers le haut ou vers le bas peut endommager les circuits internes.

Cordon d'alimentation

Le téléviseur à plasma a été conçu pour fonctionner sur alimentation de 120 V c.a., 60 Hz.

Insérez la fiche du cordon d'alimentation bien à fond dans la prise.

- Si la fiche n'est pas insérée bien à fond, un dégagement de chaleur pouvant entraîner un incendie pourrait se produire. Si la fiche est endommagée ou si la plaque de la prise murale est mal fixée, ne les utilisez pas.

Le cordon d'alimentation ne doit être utilisé qu'avec cet appareil.

N'utilisez aucun autre cordon d'alimentation que celui fourni avec ce téléviseur.

- Cela pourrait provoquer un incendie ou un risque de choc électrique.

Ne manipulez pas le cordon d'alimentation avec des mains mouillées.

- Vous risqueriez d'être électrocuté.

Ne faites rien qui puisse endommager le cordon d'alimentation.

Pour débrancher le câble d'alimentation, tirez-le par la fiche et non par le câble.

- Évitez absolument d'endommager le câble, de le modifier, d'y placer des objets lourds, de le chauffer, de le placer à proximité d'objets chauds, de le tordre, de le plier excessivement ou de le tirer. Sinon, vous pourriez causer un incendie ou une électrocution. Si le câble d'alimentation est abîmé, faites-le réparer par un centre de service agréé Panasonic.

En cas d'anomalie de fonctionnement

Si une anomalie se produit (absence d'image ou de son par exemple), ou si de la fumée ou une odeur anormale se dégage du téléviseur à plasma, débranchez immédiatement la fiche du cordon d'alimentation de la prise secteur.

- Si vous continuez à utiliser le téléviseur à plasma dans cet état, vous risquez de provoquer un incendie ou d'endommager l'appareil. Adressez-vous à un centre de service agréé Panasonic pour les réparations. Ne réparez jamais vous-même le téléviseur à plasma, car ceci est très dangereux.

Si de l'eau ou des objets étrangers pénètrent dans le téléviseur à plasma, ou si vous laissez tomber le téléviseur à plasma, ou si le coffret est abîmé, débranchez immédiatement la fiche du cordon d'alimentation.

- Un court-circuit pourrait se produire et entraîner un incendie. Pour toute réparation, adressez-vous à un centre de service agréé Panasonic.

MISE EN GARDE

Ne couvrez pas les trous de ventilation.

- Sinon, le téléviseur à plasma risquerait de surchauffer, ce qui pourrait causer un incendie ou abîmer le téléviseur à plasma.

Laissez un espace de 3 15/16 po (10 cm) ou plus au-dessus, à la gauche et la droite de l'appareil, ainsi qu'un espace de 2 3/4 po (7 cm) à l'arrière.

Lors de l'utilisation d'un piédestal, veuillez laisser un espace entre le dessous du téléviseur et la surface du plancher.

Utilisation du téléviseur à plasma

Veillez à débrancher tous les câbles avant de déplacer le téléviseur à plasma.

- Si vous déplacez le téléviseur alors que des câbles sont encore connectés, vous risquerez d'endommager les câbles et d'entraîner un incendie ou une électrocution.

Par mesure de précaution, débranchez la fiche d'alimentation de la prise secteur avant d'entreprendre des travaux de nettoyage.

- Sinon, il y aura risque d'électrocution.

Nettoyez régulièrement le câble d'alimentation afin que la poussière ne s'y accumule pas.

- Si de la poussière s'accumule sur la fiche du cordon d'alimentation, l'humidité produite risquerait de détériorer l'isolation et d'entraîner un incendie. Débranchez le cordon d'alimentation de la prise secteur et essuyez-le avec un chiffon sec.

Ce téléviseur à plasma émet des rayons infrarouges, par conséquent il peut perturber les autres appareils de communication. Installez votre capteur infrarouge dans un endroit à l'abri de la lumière directe ou indirecte du téléviseur à plasma.

Ne montez pas sur le téléviseur et ne l'utilisez pas comme marche. (Cette remarque concerne principalement les jeunes enfants.)

- Si l'appareil tombe ou est endommagé à la suite d'une utilisation incorrecte, il y aura risque de blessures.

Une petite quantité de courant sera quand même consommée lorsque le cordon d'alimentation est branché à la prise secteur.

Remarques

Ne pas afficher une image fixe pendant une période prolongée

Cela peut causer la rétention de l'image à l'écran (un phénomène appelé "rémanence"). Cela n'est pas considéré comme étant une déféctuosité et n'est donc pas couvert par la garantie.

Images fixes typiques

- Numéro de canal et autres logos
- Image affichée au format 4:3
- Photo sur carte SD
- Jeu vidéo
- Image d'un ordinateur



Afin de prévenir la rémanence, l'économiseur d'écran est automatiquement activé après quelques minutes d'inactivité (si aucun signal n'est acheminé ou aucune opération effectuée). (p. 45)

Positionnement du téléviseur

- Ne pas placer le téléviseur dans un endroit où il serait exposé aux rayons solaires directs ou tout autre éclairage intense (y compris les reflets).
- Certains types de lampes fluorescentes peuvent réduire le rayon d'action de la télécommande.

Accessoires/Accessoires en option

Accessoires

Vérifiez que les accessoires et les éléments ci-dessous sont bien inclus en cochant leur case.

Accessoires

- Télécommande
● N2QAYB000221



- Piles pour la télécommande (2)
● Format AA

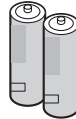

- Adaptateur d'antenne
● Type F pour 5C-2V

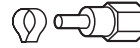

- Serre-câbles (2)

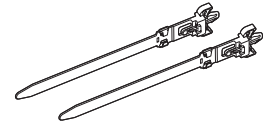

- Cordon d'alimentation

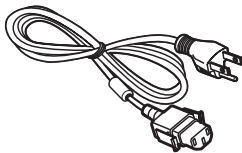

- Piédestal
● TBLX0036 (TH-42PZ80U)
● TBLX0037 (TH-46PZ80U, TH-50PZ80U)

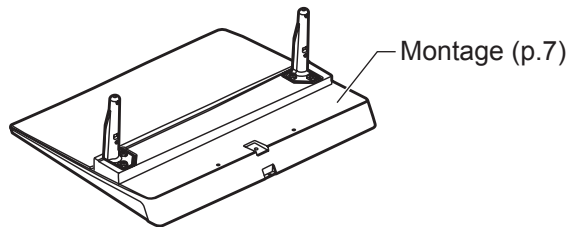

- Manuel d'utilisation

- Guide de configuration rapide
(Pour afficher la programmation HD)

Accessoires en option

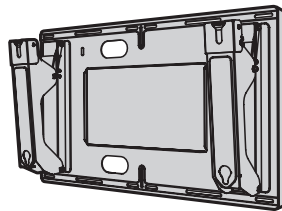
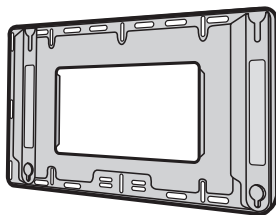

Support de montage mural (vertical)

- TY-WK42PV3U
● TY-WK42PV4W

(en biais)

- TY-WK42PR3U
● TY-WK42PR4W

Remarques

- Afin de maintenir le haut rendement et le fonctionnement sûr de l'appareil, confiez au revendeur ou à un entrepreneur agréé la tâche de fixer le support de montage mural.
- Lisez attentivement les instructions accompagnant la base ou le piédestal du téléviseur et assurez-vous de prendre toutes les mesures qui s'imposent pour éviter que l'appareil ne bascule.
- Manipulez le téléviseur avec le plus grand soin lors de son installation; un choc ou des tensions indues pourrait provoquer la fissuration du panneau.

Mise en place des piles de la télécommande

1

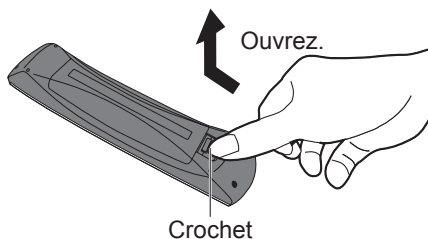

2

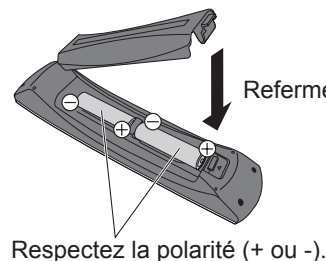

Remarques

- L'installation incorrecte des piles peut entraîner une fuite de l'électrolyte provoquant la corrosion de la télécommande.
 - N'utilisez pas à la fois une pile neuve et une pile usagée.
 - N'utilisez pas en même temps deux types de piles (par exemple, une pile au carbone zinc et une pile alcaline).
 - N'utilisez pas de piles rechargeables (Ni-Cd).
- Ne démontez pas et ne chauffez pas les piles usagées.

Fixation du téléviseur sur le piédestal

Montage du piédestal

- Fixez de manière sécuritaire avec les vis de montage (A). (4 vis au total)
- Serrez les vis à fond.

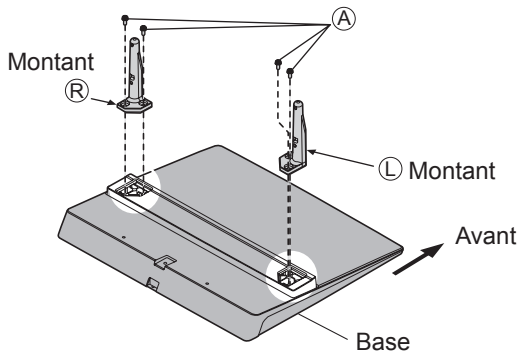

Installation

- Effectuez le montage sur une surface horizontale et à niveau.
- Serrez les vis à fond.

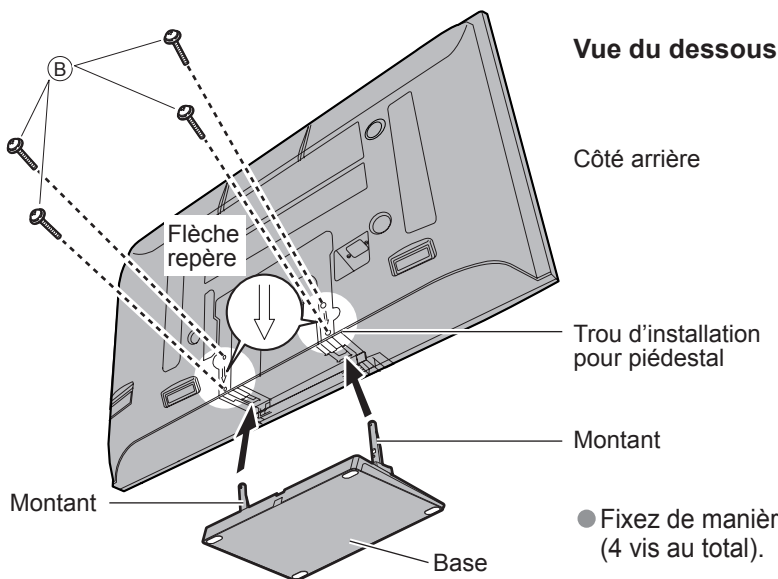

Vue du dessous

Côté arrière

Trou d'installation pour piédestal

Montant

- Fixez de manière sécuritaire avec les vis de montage (B). (4 vis au total).

Accessoires

Vis de montage
(4 de chaque)

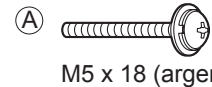

M5 x 18 (argent)



M5 x 25 (noir)

Montant (2)

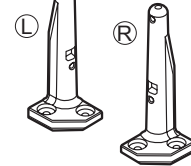

- "L" ou "R" est imprimé au bas des montants.

Base (1)

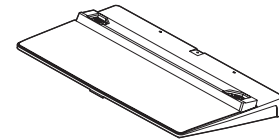

Avertissement

Ne démontez ni ne modifiez le piédestal

- Cela pourrait faire basculer l'appareil et l'endommager ou blesser quelqu'un.

Remarques

N'utilisez pas d'autres téléviseurs et écrans que ceux compris dans l'emballage.

- Sinon, l'appareil pourrait tomber et être abîmé, ce qui pourrait causer des blessures.

N'utilisez pas le piédestal s'il est tordu, fissuré ou rompu.

- Si vous utilisez le piédestal alors qu'il est rompu, il risque d'être endommagé encore davantage, et vous risqueriez de vous blesser. Adressez-vous dès que possible à votre revendeur.

Lors de l'installation, veillez à bien serrer toutes les vis.

- Si vous ne serrez pas suffisamment les vis lors du montage, le piédestal ne sera pas assez solide pour supporter le téléviseur à plasma, et il risquerait de tomber et d'être endommagé, ce qui pourrait causer des blessures.

Accessoires/Accessoires en option (Suite)

Raccordement du cordon d'alimentation secteur

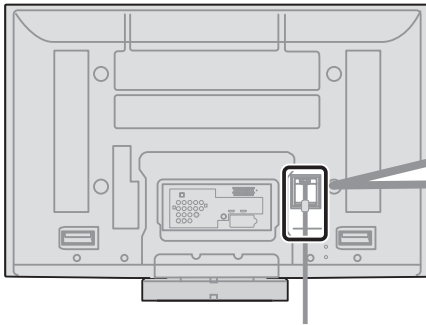

Pour verrouiller

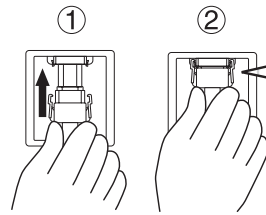

Insérez la fiche à fond, jusqu'à ce que les languettes se mettent en place des deux côtés avec un léger bruit sec.

Pour retirer

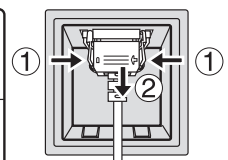

Continuez d'exercer une pression sur les deux côtés des fermoirs.

Instructions pour le câblage

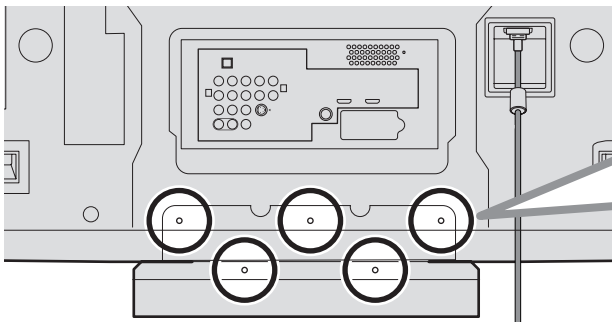

Pour verrouiller

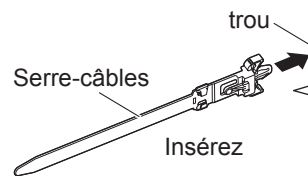

Pour retirer

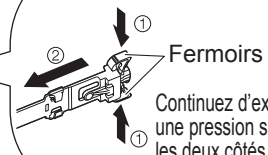

Pour mettre ensemble

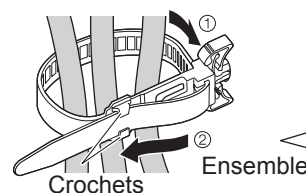

Pour desserrer

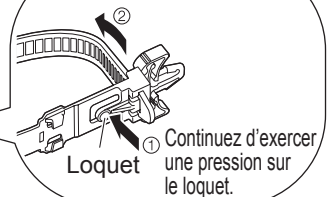

- N'enroulez pas ensemble le câble RF et le cordon d'alimentation (cela pourrait entraîner de la distorsion).
- Fixez les cordons avec le serre-câbles là où cela est nécessaire.
- Si un accessoire en option est utilisé, suivez les instructions du manuel d'utilisation afférent à l'appareil en ce qui concerne la fixation des câbles.

Connexion

Borne d'antenne

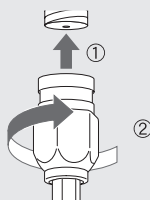

- Serrez la vis à fond.

Prises

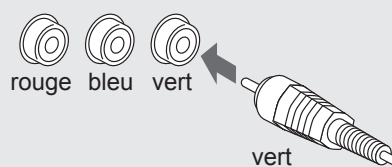

- Appariez les fiches et les prises de même couleur.
- Insérez à fond.

Borne HDMI

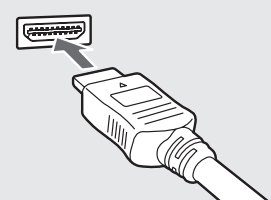

- Insérez à fond.

Connexion de base

Exemple 1 Raccordement à une antenne de télévision

Téléviseur

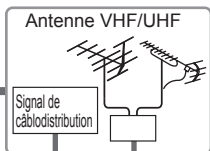

Antenne VHF/UHF

- NTSC (National Television System Committee): Télédiffusion traditionnelle
- ATSC (Advanced Television Systems Committee): Normes pour la télévision numérique, y compris la télévision haute définition (HDTV), la télévision à définition standard (SDTV), la distribution de données, le rendu ambiophonique multicanal et la télévision interactive.

Raccordement aux bornes d'antenne et à un câblosélecteur

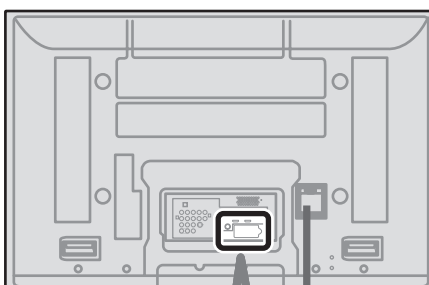
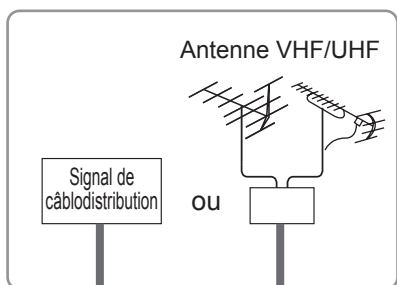

120 V c.a.,
60 Hz

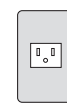

Cordon d'alimentation
(Ne le brancher qu'après
avoir fait tous les autres
raccordements.)

Panneau arrière
du téléviseur

* Reportez-vous à la
page 8 (raccordement
du câble AV)

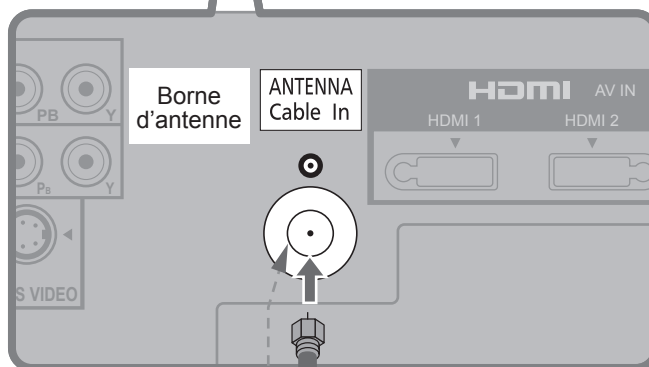

(En l'absence de
câblosélecteur)

ou

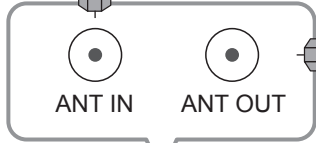

Câblosélecteur

Câblosélecteur/Câblodistribution

- Il est nécessaire d'être abonné à un service de câblodistribution pour capter les émissions diffusées sur le câble.
- Avec un câblosélecteur, synntonisez le canal 3 ou 4 pour la câblodistribution standard.
- L'abonnement à un service de câblodistribution à haute définition permet de capter des émissions haute définition. La connexion pour la réception à haute définition peut se faire au moyen d'un câble HDMI ou composante vidéo. (p. 12)
- Pour regarder les émissions à haute définition, sélectionnez l'entrée vidéo appropriée. (p. 20)

Remarques

- Tous les câbles et appareils auxiliaires illustrés dans ce manuel ne sont pas fournis avec le téléviseur.
- Pour de plus amples détails sur la connexion des appareils auxiliaires, veuillez vous reporter au manuel afférent à chaque appareil en question.
- Lorsque vous débranchez le cordon d'alimentation, assurez-vous de le débrancher d'abord de la prise secteur.
- Pour de plus amples renseignements, allez sur: www.panasonic.ca

Connexion de base (suite)

Exemple 2 Raccordement d'un enregistreur DVD (ou magnétoscope) (pour enregistrement/lecture)

TV

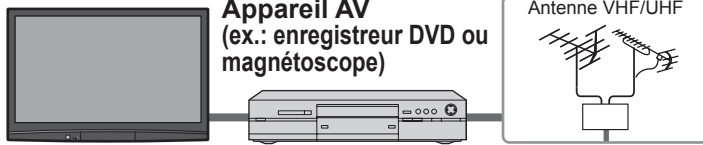

Enregistreur DVD

Si cette source possède une résolution plus élevée avec un signal entrelacé ou progressif la connexion peut se faire au moyen d'un câble composante vidéo ou HDMI. (p. 12)

Magnétoscope

La connexion peut être faite au moyen d'un câble RF et d'un câble composante vidéo/S-Vidéo. (p. 12)

Raccordement aux bornes d'antenne et à un enregistreur DVD ou à un magnétoscope

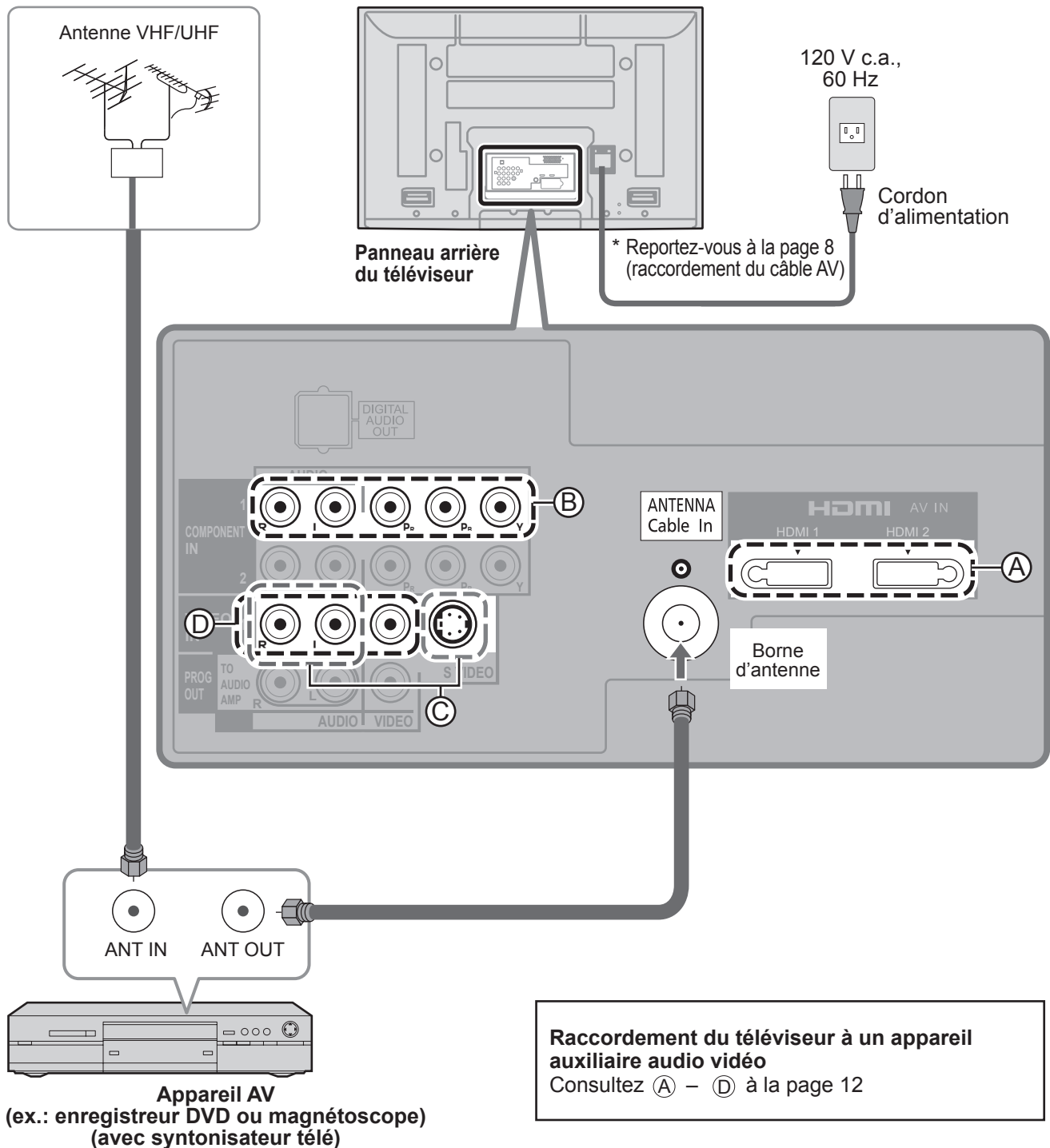

Exemple 3 Raccordement d'un enregistreur DVD (ou magnétoscope) et d'un récepteur de télévision par satellite

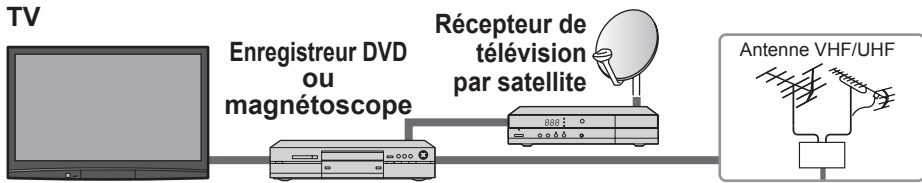

L'abonnement à un service de télévision par satellite permet de capter des émissions haute définition. La connexion peut se faire au moyen d'un câble composite vidéo ou HDMI. (p. 12)

Raccordement aux bornes d'antenne et à un récepteur de télévision par satellite et à un enregistreur DVD ou à un magnétoscope

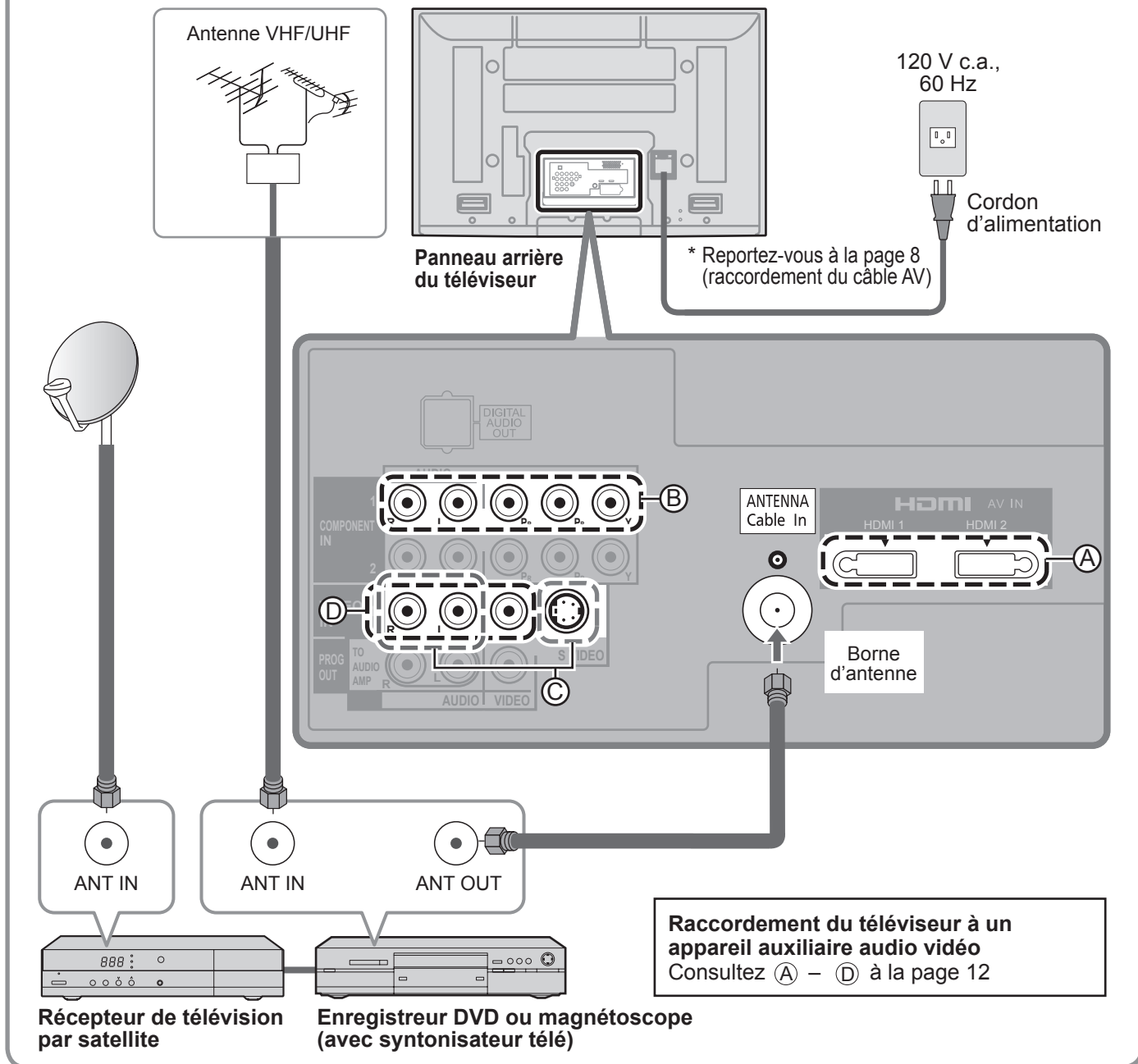

Remarque

- Pour de plus amples détails sur la connexion des appareils auxiliaires, veuillez vous reporter au manuel afférent à chaque appareil en question.

Connexion de base (suite)

Raccordements de câbles AV

A Bornes HDMI

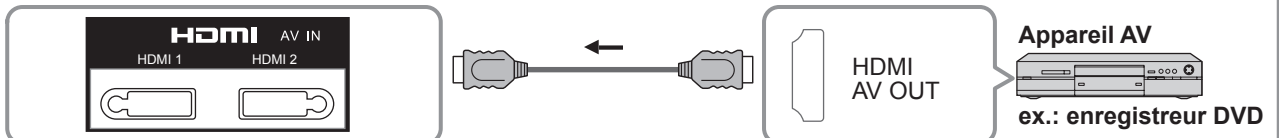

- La connexion aux bornes HDMI permet l'obtention d'une image numérique haute définition et un son de haute qualité.
- Pour "Connexions VIERA Link™", consultez la page p. 38.

B Prises COMPONENT

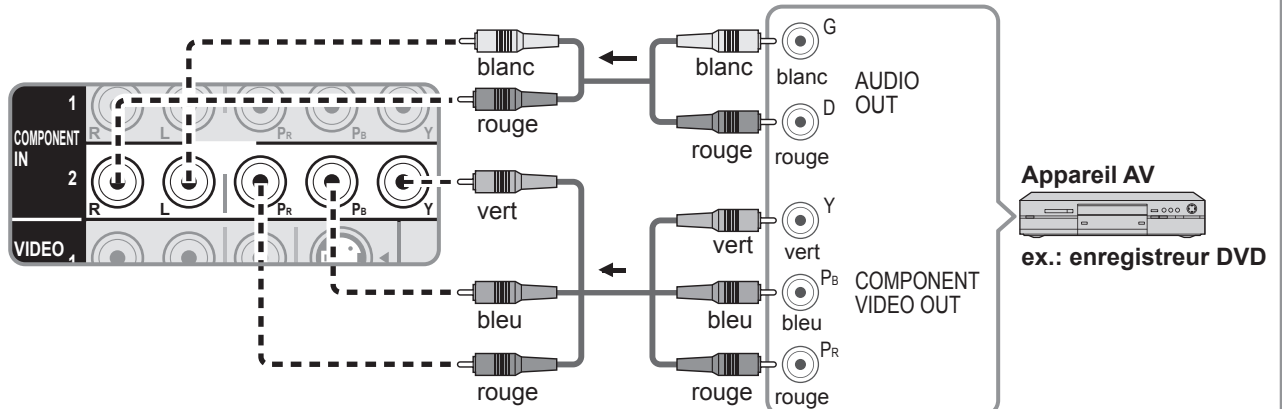

- Il est aussi possible de connecter un enregistreur aux prises COMPOSITE ou S VIDEO (voir ci-dessous).

C Prises S VIDEO

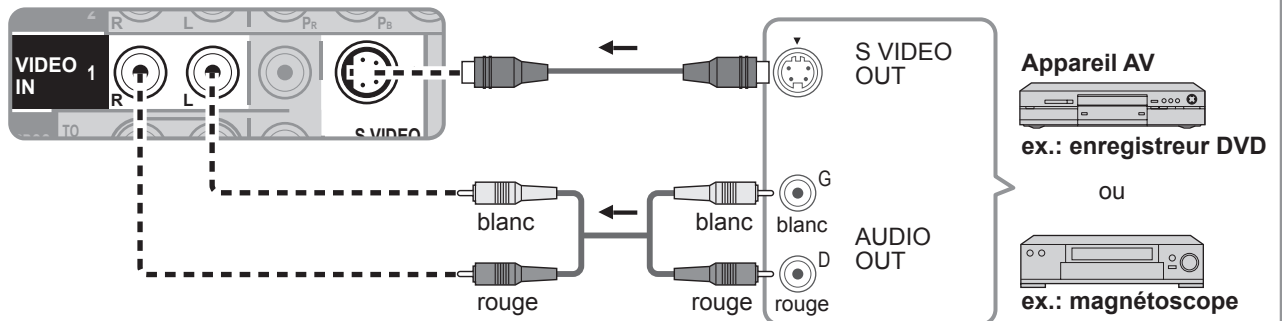

D Prises COMPOSITE

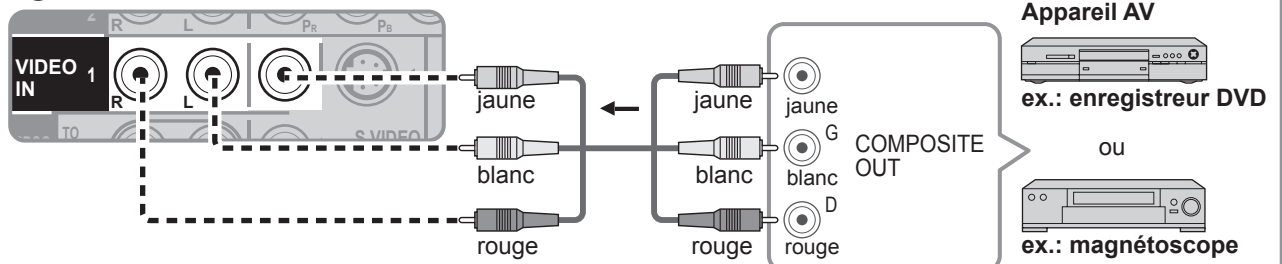

- L'entrée S-Vidéo aura la priorité sur l'entrée vidéo composite lors de la connexion d'un câble S-Vidéo. Raccordez un câble S-Vidéo ou vidéo.
- La connexion aux prises S VIDEO permet l'obtention d'une image de meilleure qualité qu'avec une connexion aux prises de signal composite.

Remarques

- Certaines émissions contiennent un signal de protection des droits d'auteur afin d'interdire leur enregistrement sur magnétoscope.
- Lorsque l'écran du programme antipiratage s'affiche, ne connectez pas un autre écran de télévision par le truchement d'un magnétoscope. Les signaux vidéo acheminés via un magnétoscope peuvent être affectés par les dispositifs antipiratage et les images affichées sur le téléviseur seront distordues.
- Pour de plus amples détails sur la connexion des appareils auxiliaires, veuillez vous reporter au manuel afférent à chaque appareil en question.

Haute définition

Définition standard

Emplacement des commandes

Emplacement des commandes/voyants

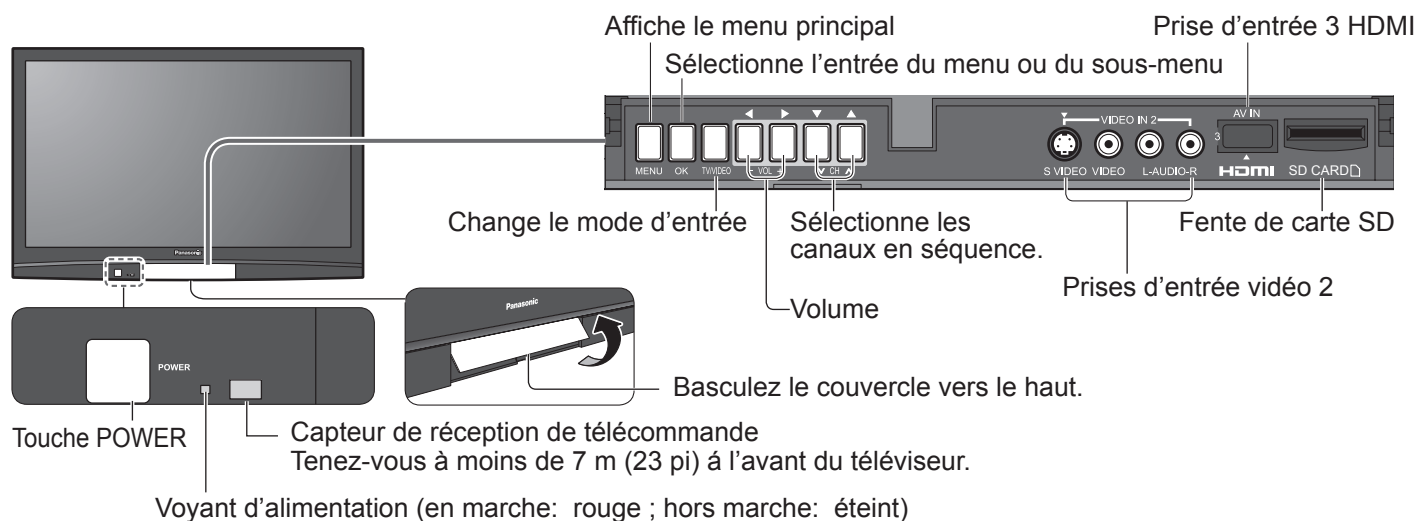

Remarque

- Tant que le cordon d'alimentation est branché, le téléviseur consomme un peu d'énergie.

Télécommande

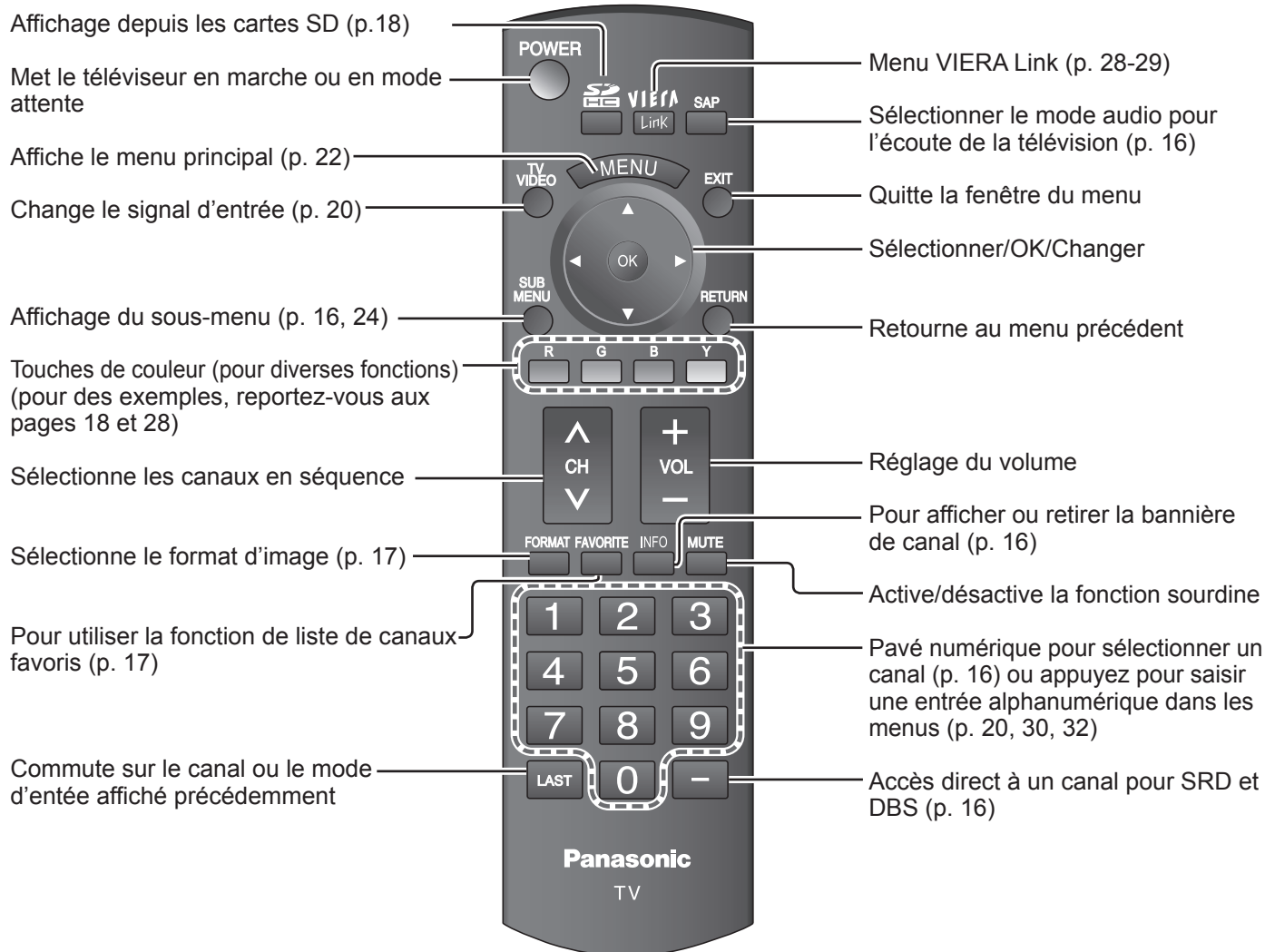

Réglage initial

“Réglage initial” s’affiche uniquement lorsque le téléviseur est mis en marche pour la première fois après que le cordon d’alimentation ait été branché dans la prise de courant et que “Contact auto” (p. 24-25) est réglé sur “HF”.

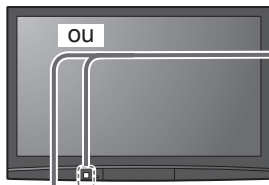

1 Appuyez sur la touche POWER pour mettre le téléviseur en marche.

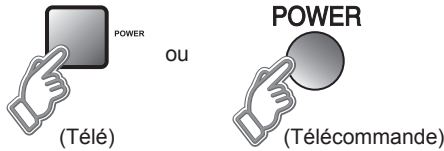

Assurez-vous de sélectionner le mode “Domicile” (mode d’affichage normal)

Faites la sélection selon votre environnement visuel.

Domicile Magasin

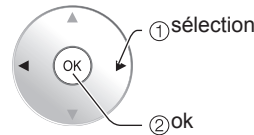

- Ce réglage sera sauté par la suite.
- Si vous sélectionnez le mode “Magasin”, “Réglage initial” ne s’affichera pas. Si vous sélectionnez le mode “Magasin” par erreur, débranchez le téléviseur et rebranchez-le. Puis, réglez sur le mode “Domicile”.
- Cet écran s’affiche lorsque le mode “Magasin” est sélectionné.

2 Sélectionnez la langue d’affichage.

Réglage initial

Langue
Horloge
Program. auto

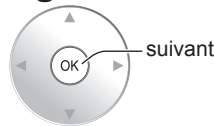

Langue
Langue < Français >



→ English ↔ Español ↔ Français ←

RETURN



Retour à l’écran précédent.

■ Appuyez pour quitter le menu d’écran.



■ Pour revenir à l’écran précédent



3 Réglez l’horloge.

Réglage initial

Langue
Horloge
Program. auto

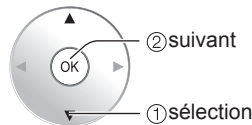

Horloge
Année < 2008 >
Mois 1
Jour 7
Heure 10 AM
Minutes 10

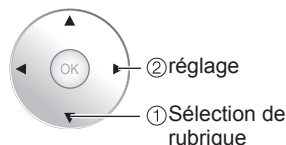

RETURN



Retour à l’écran précédent.

- Année: Sélectionnez l’année
- Mois: Sélectionnez le mois
- Jour: Sélectionnez la journée
- Heure: Réglez les chiffres des heures
- Minutes: Réglez les chiffres des minutes

Remarque

- Pour modifier la configuration ultérieurement (Langue, Horloge, Program. auto), allez à l’écran Menu. (p. 24)



4 Balayage automatique

① Sélectionnez "Program. auto"

Réglage initial

Langue

Horloge

Program. auto

② Sélectionnez "Entrée ANT"

Program. canaux

Entrée ANT Câble

Auto

Entrée ANT
 Câble: Câble
 Antenne: Antenne

③ Sélectionnez "Auto"

Program. canaux

Entrée ANT Câble

Auto

④ Sélectionnez le mode de balayage des canaux

(Tous les canaux/Analogique seulement/Numérique seulement)

Program. auto

Tous les canaux

Analogique seulement

Numérique seulement

Program. Auto

Progrès 8%

Nombre de canaux analogiques 10

Nombre de canaux numériques 0

Arrêter sur RETURN pour quitter

● RETURN

Démarrez le balayage des canaux.

- Les canaux pouvant être reçus (analogiques et numériques) sont automatiquement sélectionnés.
- Tous les canaux: Balaie les canaux analogiques et numériques
- Analogique seulement: Ne balaie que les canaux analogiques.
- Numérique seulement: Ne balaie que les canaux numériques.

■ Appuyez pour quitter le menu d'écran.



⑤ Vérifiez les canaux sélectionnés.

manuelle

Appliquer Annuler

Signal Favoris Ajouter

... Oui

... Oui

... Oui

- Les canaux ne seront pas mis en mémoire si vous ne cliquez pas sur "Appliquer" après l'avoir sélectionné.
- Si vous n'effectuez aucune opération dans un délai de 60 secondes, le canal sera sauvegardé et la programmation manuelle se fermera automatiquement.
- Si vous effectuez le balayage plus de 2 fois, les canaux précédemment mis en mémoire seront supprimés.

Remarque

- À propos des systèmes de télédiffusion
- Analogique (NTSC):** téléviseur traditionnel
- Numérique (ATSC):** nouveau programme qui permet le visionnement d'un plus grand nombre de canaux offrant une image et un son de haute qualité

Visionnement de la télévision

Connectez le téléviseur à un câblosélecteur/câblodistribution, décodeur, récepteur satellite ou câble d'antenne (p. 9-12)

Visionnement de la télévision et autres fonctions

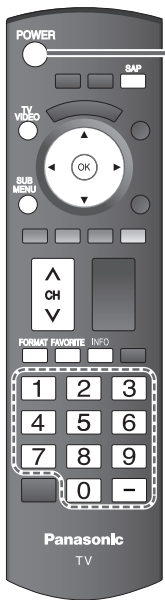

1 Appuyez sur la touche POWER.

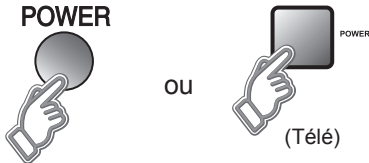

Remarque

- Si le mode de commande télé n'est pas sélectionné, appuyez sur **VIDEO** et sélectionnez Télé. (p. 20)

2 Syntonisez un canal.

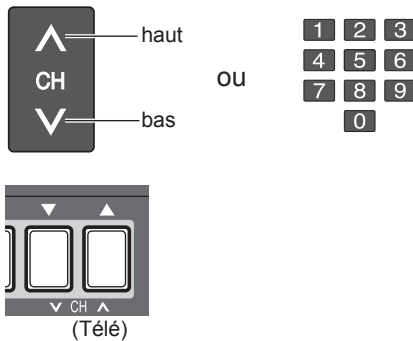

■ Pour entrer directement le numéro du canal numérique

- Lors de la syntonisation d'un canal numérique, appuyez sur la touche pour entrer le nombre secondaire pour un numéro de canal composé.

Exemple: canal 15-1: **1 5 - 1**

■ Autres fonctions utiles (Exécutez après 2)

Écoute de la voie SAP (Programme audio secondaire)



● Mode numérique

Appuyez sur SAP pour sélectionner la plage audio suivante (si disponible) lors de la réception d'un canal numérique.

Voie audio 1 de 2
(Anglais)

● Mode analogique

Appuyez sur la touche SAP pour sélectionner le mode audio désiré.

- Chaque pression sur la touche SAP change le mode audio. (Stéréo/SAP/Mono)

Affichage du sous-menu



■ Appuyez sur SUB MENU pour afficher l'écran du sous-menu. (p. 24)

Ce menu comporte des raccourcis pour les diverses fonctions pratiques.



Rappel des informations



■ Affichez ou retirez la bannière de canal.

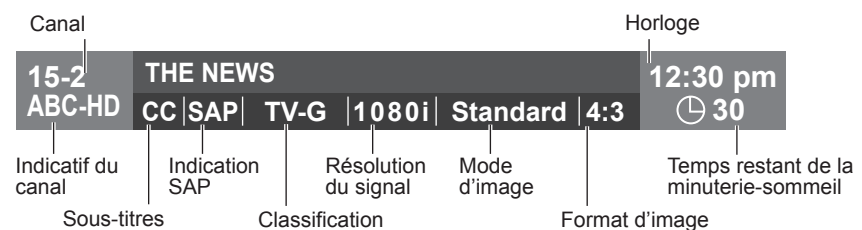

Changement du format d'image

■ Appuyez sur **FORMAT** pour faire défiler les divers formats d'images disponibles. (p. 40)

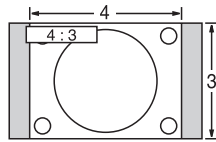

- 480i, 480p: PLEIN/CADRAGE/4:3/ZOOM
- 1080p, 1080i, 720p: PLEIN/H-LARGE/CADRAGE/4:3/ZOOM

Syntonisation d'un canal préféré



■ Favoris

Les numéros de canal enregistrés dans Favoris s'affichent sur l'écran de syntonisation de favoris. Sélectionnez la station de diffusion désirée avec le curseur ou au moyen des touches numériques. (voir ci-dessous)

Remarques

- Resélectionnez "Câble" ou "Antenne" sous "Entrée ANT" de "Program. canaux" pour basculer entre la réception par câble et par antenne. (p. 15, 33)
- Le numéro de canal et le niveau de volume restent les mêmes, même après avoir mis le téléviseur hors tension.

Fonction de favoris

■ Réglez la fonction de favoris

1 Affichez le sous-menu.

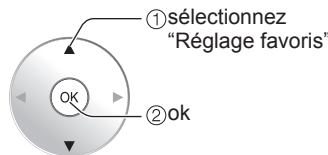
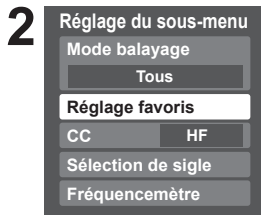

• Appuyez plusieurs fois sur FAVORITE pour changer de page (1/3, 2/3, 3/3, ou quitter).

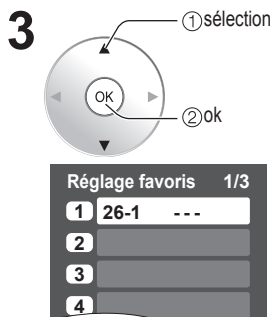

Appuyez sur ▲▼ pour mettre en surbrillance une position sur la liste, puis appuyez sur OK pour mettre en mémoire le canal affiché dans cette position.

• Vous pouvez également utiliser les touches numériques (1 à 9 et 0) pour sélectionner les numéros de liste enregistrés (1 à 9 et 0). Ce faisant, les numéros seront directement enregistrés sans qu'il ne soit nécessaire d'appuyer sur la touche OK.

● Pour effacer un canal favori

Il est possible de retirer de la liste un canal mis en mémoire, en appuyant de manière continue sur OK pendant que sa position est en surbrillance.

● Pour changer de page

Appuyez sur ◀ pour aller à la page précédente. Appuyez sur ▶ pour passer à la page suivante.

■ Utilisez la fonction de favoris

1 FAVORITE



Appuyez sur FAVORITE.

- Appuyez plusieurs fois sur FAVORITE pour changer de page (1/3, 2/3, 3/3, ou quitter).

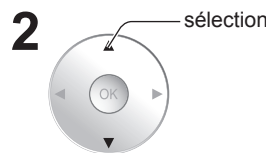
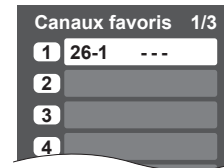

Appuyez sur ▲▼ ou sur une touche numérique (1 à 9 et 0) pour mettre un canal en surbrillance sur la liste.

- Le canal s'affichera directement si vous sélectionnez son numéro dans la liste avec les touches numériques.

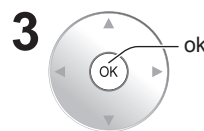

Appuyez sur OK pour afficher le canal mis en surbrillance.

Affichage depuis une carte SD

Vous pouvez afficher les photos prises avec un appareil photo numérique ou un caméscope numérique et sauvegardées sur une carte SD. (Les images sur des supports d'enregistrement autres qu'une carte SD pourraient ne pas être reproduites adéquatement.)

Visualiseur de photos

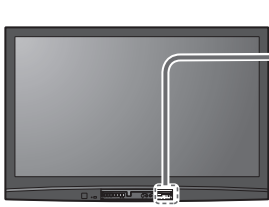

1

Introduisez la carte SD et sélectionnez "Lecture immédiate de carte SD".

- Le menu "Réglage pour carte SD" apparaît automatiquement chaque fois qu'une carte SD est insérée pour la première fois.



Lecture auto de carte SD : Règle la méthode de lecture des données lorsqu'une carte SD est insérée.

EF : Lorsqu'une carte SD est insérée dans la fente SD, la lecture des données s'amorce automatiquement.

HF : La lecture peut être effectuée manuellement.



2

Appuyez sur la touche SD ou sélectionnez "Carte SD" dans le menu.

- Passez cette étape lorsque "Lecture immédiate de carte SD" est sélectionné ou si "Oui" est réglé sous "Lecture auto de carte SD".



Sélectionnez les données à visualiser.

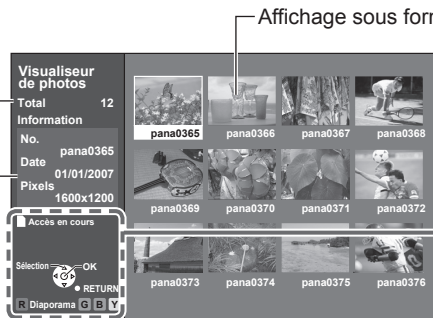

Affichage sous forme d'images

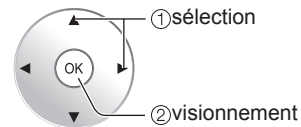

Des informations sur la photo sélectionnée s'affichent.

No.: Le numéro de l'image ou le nom du fichier s'affiche.

Date: La date à laquelle l'image a été enregistrée s'affiche.

Pixels: La résolution de l'image s'affiche.

Nombre total d'images

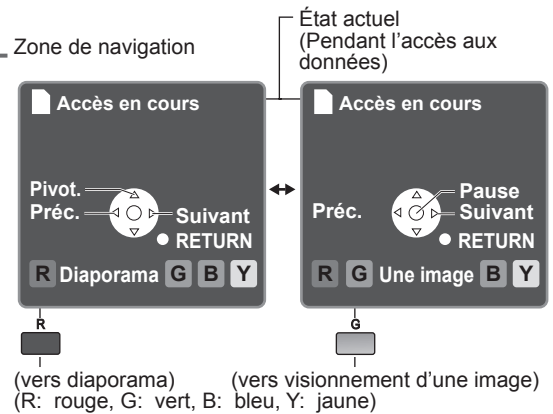

(R: rouge, G: vert, B: bleu, Y: jaune)

Remarque

- Selon le format JPEG, le contenu "Information" peut ne pas s'afficher correctement. Reportez-vous à la page 41 (Format des données sur carte mémoire SD).

■ Appuyez pour quitter le menu d'écran.

EXIT



■ Pour revenir à l'écran précédent

RETURN



3

Visionnez.



Affichage des photos une à la fois

Zone de navigation

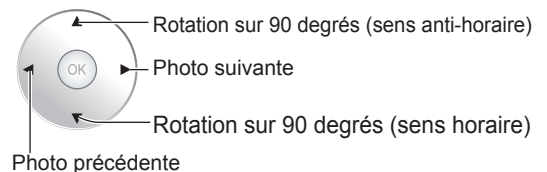

- Pour afficher/cacher la zone de navigation



Carte SD

- Insertion de la carte.

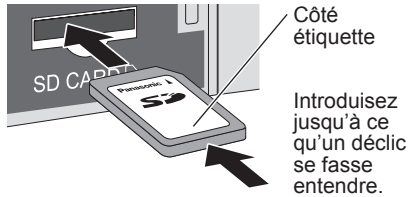

- Retrait de la carte.
➔ Appuyez légèrement sur la carte SD, puis relâchez.

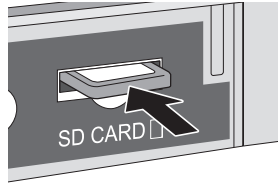

- Cartes compatibles (capacité maximum): Carte SDHC (16 Go), carte SD (2 Go), carte miniSD (1 Go) (avec adaptateur pour carte miniSD)
- Pour les mises en garde et détails qui figurent sur les cartes SD. (p. 41)

Modification de l'affichage (mode diaporama, réglage des images, etc.)

■ Visualisation de photos dans le mode diaporama

À l'étape ② ou ③

- 1 Affichez "Menu images fixes"



- 2 Sélectionnez "Réglage diaporama"



- 3 Sélectionnez une rubrique et réglez

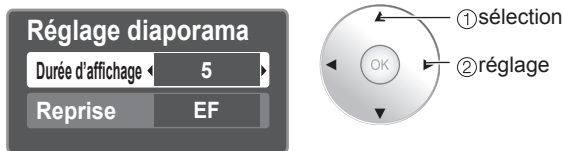

Durée d'affichage	Dans le mode diaporama, il est possible de fixer la durée d'affichage de chaque image. (1-10/15/20/30/45/60/120 s)
Reprise	Activez (EF) ou désactivez (HF) la fonction de reprise du diaporama.

Remarque

- Pour les images de grande taille, la durée d'affichage sera plus longue que le nombre de secondes réglé.
- Pour interrompre à mi-chemin ➔ Appuyez sur **RETURN**

■ Pour régler l'image

À l'étape ② ou ③

- 1 Affichez "Menu images fixes"



- 2 Sélectionnez "Image"



- 3 Sélectionnez une rubrique

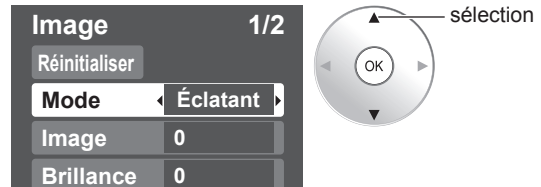

Menu Image (p. 22)

- 4 Faites le réglage ou la sélection

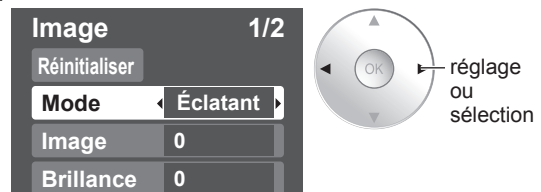

Visionnement de bandes vidéo et de DVD

Si un appareil compatible est connecté au téléviseur, il sera possible de visionner des images vidéo et des disques DVD au moyen de l'écran du téléviseur.

Sélection d'entrée

Il est possible de choisir l'appareil auxiliaire auquel accéder.

1 Appareil(s) raccordé(s) en marche
Affichez le menu "Sélection d'entrée".



2 Sélectionnez le mode d'entrée.

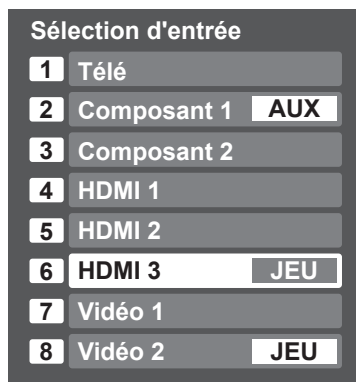

(exemple)



ou

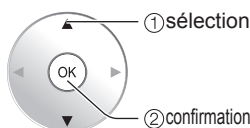

Appuyez sur la touche numérique correspondante de la télécommande pour sélectionner l'entrée désirée.

Appuyez sur la flèche vers le haut/bas pour sélectionner la source désirée, puis appuyez sur OK.

- Pendant la sélection, si aucune action n'est effectuée pendant plusieurs secondes, le menu "Sélection d'entrée" disparaît.

- La borne et l'identification de l'appareil raccordé sont affichées. Pour modifier l'étiquette de la source. (p. 35)

■ Pour revenir à l'image de la télévision

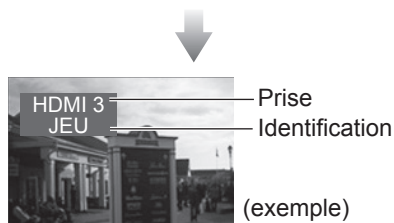

(exemple)

Remarques

- L'identification des prises apparaît à l'écran "Sélection d'entrée" si "Ident. prises" est réglé à la page 35.
- Pour les prises d'entrée avant (HDMI 3/Vidéo 2), l'identification des prises est réglée à "JEU" par défaut en usine. (Le mode image est réglé à "JEU"; reportez-vous à la page 42.)
- Reportez-vous à la page 42 pour plus de détails sur "Mode Image" et à la page 35 pour plus de détails sur "Ident. prises".

3 Pilotez l'appareil raccordé en utilisant la télécommande de celui-ci.

Remarque

- Pour plus de détails, reportez-vous au manuel de l'appareil raccordé.

Réglage de la fonction VIERA Link™

Si un appareil doté de la fonction “HDAVI Control” est connecté au téléviseur au moyen d’un câble HDMI, il est possible de tirer profit d’un plus grand nombre de pratiques fonctions. Reportez-vous aux pages 26 à 29. Avant de pouvoir utiliser ces fonctions, il faut régler “VIERA Link” à “Oui” comme suit.

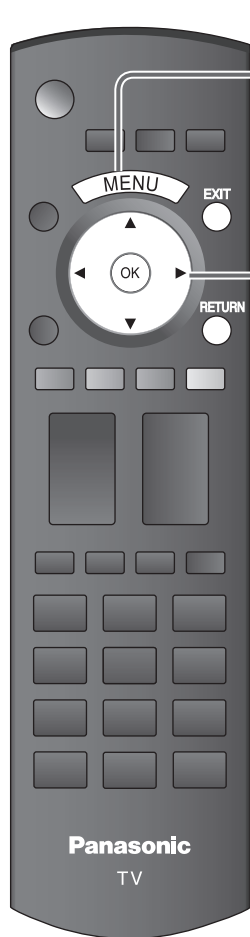

1 Affichez le menu.



2 Sélectionnez “Réglage”.

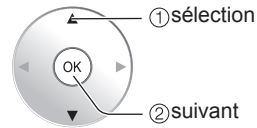

3 Sélectionnez “Réglage VIERA Link”

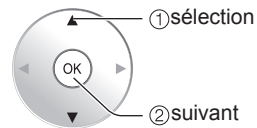
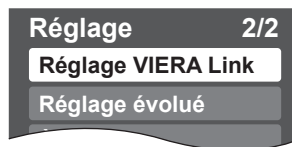

4 Sélectionnez “VIERA Link”

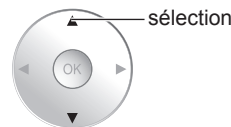
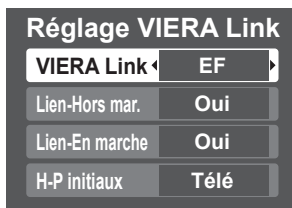

5 Sélectionnez “EF”

(Par défaut, le réglage est sur “EF”)

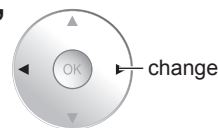

■ Appuyez pour quitter le menu d’écran.



■ Pour revenir à l’écran précédent



Maintenant, il est possible de régler chaque fonction “VIERA Link” selon vos préférences (pages 26-27).

Remarques

- Si aucun périphérique HDMI n’est connecté ou si un périphérique HDMI standard (sans la fonction VIERA Link) est utilisé, réglez sur “HF”.
- Pour de plus amples détails sur la connexion des appareils auxiliaires, veuillez vous reporter au manuel afférent à chaque appareil en question.

Utilisation des fonctions des menus

Divers menus vous permettent d'effectuer les paramétrages de l'image, du son et d'autres fonctions selon vos préférences.



1 Affichez le menu.



- Affiche les fonctions pouvant être paramétrées (varient selon le signal d'entrée)

2 Sélectionnez un menu.

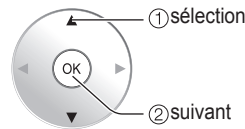
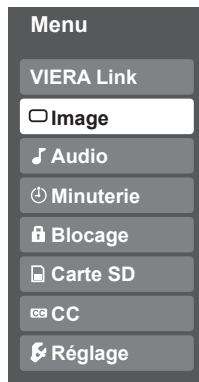

3 Sélectionnez une rubrique.

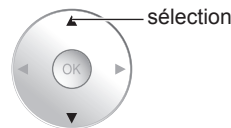
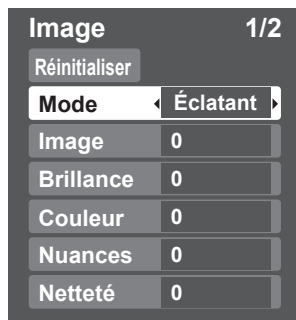

(Exemple: menu Image)

4 Faites le réglage ou la sélection.

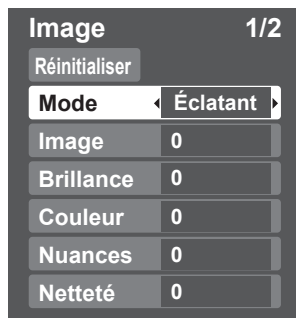

(Exemple: menu Image)

■ Appuyez pour quitter le menu d'écran.



■ Pour revenir à l'écran précédent



■ Liste de menus

Menu	Option		
VIERA Link	Enregistrer maintenant, Arrêter enregistrement, Contrôle VIERA Link, Sortie H-P		
	Réinitialiser		
	Mode		
	Image, Brillance, Couleur, Nuances, Netteté		
	Temp. couleur		
	Gestion couleur		
	x.v.Color		
	Réglage zoom		
	Image	Réducteur	
		Filtre 3D Y/C	
Image évoluée		Codeur couleur	
		Réducteur MPEG	
		Niveau du noir	
Format HD			
Audio	Réinitialiser		
	Graves		
	Aigus		
	Équilibre		
	Audio évoluée	Son IA	
		Son ambio	
		Graves amplifiés	
		Égaliseur audio	
		Sortie H-P	
		Entrée HDMI 1	
	Entrée HDMI 2		
	Entrée HDMI 3		
Minuterie	Sommeil, Minuterie 1-5		
Blocage			
Carte SD	Carte SD		
CC	CC		

Réglages/Paramètres (choix)

[Enregistrer maintenant/Arrêter enregistrement]

Enregistre immédiatement les émissions sur un enregistreur avec la télécommande du téléviseur (page 28-29).

[Contrôle VIERA Link]

Sélectionnez l'appareil et pilotez-en les fonctions. (Enregistreur/Cinéma maison/Lecteur/Caméscope)(p.28-29)

[Sortie H-P]

Sélectionnez la voie de sortie audio. (Cinéma maison/Télé) (p. 28-29)

- Le menu VIERA Link est accessible sur pression de la touche VIERA Link de la télécommande. ➔  (p. 28)

Rétablit tous les réglages par défaut pour les réglages d'image, sauf pour le réglage "Image évoluée"

Réinitialiser

Mode de base de l'image (Éclatant/Standard/Cinéma/Jeu/Person.) (p. 42)

Mode

Ajuste la couleur, la brillance, etc. pour chaque mode image selon vos préférences.

- Plage de l'affichage

Image/Brillance/Couleur/Netteté: 0 - 100

Nuances: -50 - +50

Image	+20	Nuances	0
Brillance	0	Netteté	0
Couleur	0		

Sélectionne un niveau de couleur parmi Froid (bleu), Normal ou Chaud (rouge). (Bleu/Norm./Rouge)

Temp. couleur

Gestion couleur EF accentue la reproduction des verts et des bleus, plus spécialement pour les scènes à l'extérieur. (EF/HF)

Gestion couleur

Auto : Affiche l'image appropriée lorsque les images correspondants à "x.v.Color" sont acheminée au moyen de la prise HDMI ou composante de ce téléviseur. (HF/Auto)

x.v.Color

Ajuste l'alignement vertical et la taille lorsque le format est réglé sur "ZOOM" (p. 40)

Réglage zoom

Réduit le bruit des canaux, appelé habituellement "neige". Mettez hors service lors de la réception d'un signal fort. (HF/EF)

Réducteur

Réduit le bruit et le décalage des couleurs de l'image. (EF/HF)

Filtre 3D Y/C

Sélectionne la résolution d'image des composants ou appareils connectés. (HD /DS)

- DS: définition standard HD: haute définition

- Seul le signal 480p est accepté ; le signal de télévision ordinaire (NTSC) n'est pas disponible.

Codeur couleur

Réduit le bruit de certains signaux numériques sur support DVD, décodeur, etc. (EF/HF)

Réducteur MPEG

Choisit Foncé ou Clair. Ce réglage fonctionne uniquement pour les signaux d'entrée. (Foncé/Clair)

Niveau du noir

Sélectionne entre 95% (Format 1) et 100% (Format 2) pour la zone de balayage à haute définition. (Format 1/ Format 2)

Sélectionnez "Format 1" en cas de parasites sur les bords de l'écran.

- Format 1: Rubrique sélectionnée pour "Format HD". Balayage à 95%

- Format 2: Rubrique sélectionnée pour "Format HD". Balayage à 100%

Format HD

Réinitialise les réglages des graves, aigus et équilibre aux réglages par défaut.

Réinitialiser

Augmente ou diminue la réponse des graves.

Graves

Augmente ou diminue la réponse des aigus.

Aigus

Accentue le volume des enceintes gauche/droite.

Équilibre

Égalise le niveau de volume général sur tous les canaux et les entrées vidéo externes. (EF/HF)

Son IA

Améliore la réponse sonore lors de l'écoute d'un programme stéréo. (EF/HF)

Son ambio

Rehausse les graves et offre une sonorité plus puissante. (EF/HF)

- Ce réglage ne fonctionne pas si "Sortie H-P" est réglé sur "Non".

Graves amplifiés

Réduit l'écart entre les niveaux de volume après mise en circuit d'une source externe.

Égaliseur audio

Commute les enceintes hors circuit quand des enceintes externes sont utilisées. (EF/HF)

- "Son IA", "Son ambio" et "Égaliseur audio" ne peuvent fonctionner si "HF" est sélectionné.

Sortie H-P

Le réglage par défaut de la connexion HDMI est "Numérique" (signal d'entrée numérique).

Sélection de la prise d'entrée audio lorsqu'un câble DVI est raccordé (signal d'entrée analogique).

(Numéri./Composant 1/Composant 2/Vidéo 1/Vidéo 2)

Entrée HDMI 1

Entrée HDMI 2

Entrée HDMI 3

Il est possible de régler la minuterie de manière que le téléviseur se mette en ou hors marche à l'heure désirée. (p. 36)

Sommeil

Verrouille les canaux et programmes (p. 30)

Affiche les données de la carte SD (p. 18-19)

Carte SD

Affiche les sous-titres. (p. 34)

CC

- Dans le mode AV, les menus Audio et Réglage comportent un plus petit nombre d'options.

Utilisation des fonctions des menus

Divers menus vous permettent d'effectuer les paramétrages de l'image, du son et d'autres fonctions selon vos préférences.



1 Affichez le menu.



- Affiche les fonctions pouvant être paramétrées (varient selon le signal d'entrée).

2 Sélectionnez "Réglage".

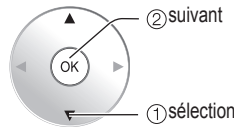
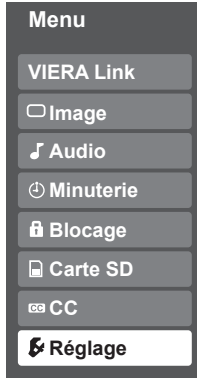

3 Sélectionnez une rubrique.

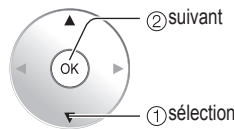

■ Appuyez pour quitter le menu d'écran.



■ Pour revenir à l'écran précédent

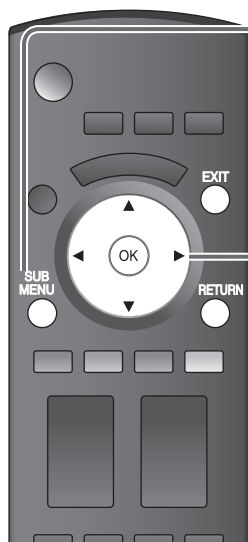

1 Affichez le sous-menu.



2 Sélectionnez une rubrique.

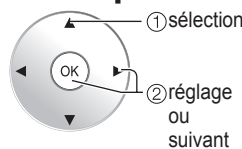

■ Liste de menus

Menu	Option		
Réglage	Mode balayage		
	Langue		
	Horloge		
	Program. canaux		
	Appareils auxiliaires	Ident. prises	
		Sortie moniteur	
	Anti-rémanence image	Orbitor de pixel	
		Durée	
		Bandes 4:3	
	Réglage VIERA Link	Barre de défilement	
VIERA Link			
Lien-Hors mar.			
Lien-En marche			
Réglage évolué	H-P initiaux		
	Contact auto		
	Hors mar. sans sig.		
	Hors mar. sans act.		
	Lecture auto de carte SD		
	À propos		
	Réinitialiser		

■ Liste de sous-menus

Menu	Option	
Réglage du sous-menu	Mode balayage	
	Réglage favoris	
	CC	
	Sélection de sigle	
	Fréquence-mètre	

(Suite)

Réglages/Paramètres (choix)	
Sélectionne le canal avec la touche "Canal haut/bas". (Tous/Favoris/Numérique seulement/Analogique seulement)	Mode balayage <input type="button" value="Tous"/>
● Favoris: Seulement les canaux programmés comme étant des canaux favoris. (p. 17)	
Sélectionne la langue du menu à l'écran. (p. 14)	Langue
Règle l'horloge. (p. 14)	Horloge
Programme les canaux. (p. 32)	Program. canaux
Sélectionne la borne et l'étiquette de l'appareil externe. (p. 35)	
[Composant 1/Composant 2/HDMI 1/HDMI 2/HDMI 3/Vidéo 1/Vidéo 2]	
Pour prévenir le ronronnement et l'oscillation de l'image, bloque la sortie des signaux audio et vidéo identifiés dans ce menu. (p. 35) (EF/HF)	
Pour prévenir une "image rémanente" avec mouvement. (Automatique/Forcé)	Orbitor de pixel <input type="button" value="Automatique"/>
● Automatique: Décale automatiquement l'image affichée.	
● Forcé: Décale l'image affichée selon les réglages en minutes (1/2/3/4) établis dans le menu "Durée".	
Règle la durée du réglage Orbitor de pixel "Orbitor de pixel-Forcé". (1/2/3/4)	Durée <input type="button" value="4"/>
Accentue la luminosité de la barre d'affichage. (HF/Faible/Moyen/Fort) (mode 4:3 seulement)	Bandes 4:3 <input type="button" value="Faible"/>
● Afin de prévenir le risque de rémanence, il est recommandé de régler la luminosité à "Fort". (p. 43)	
Appuyez sur "OK" pour lancer le "défilement" horizontal à l'écran (p. 43)	Barre de défilement
Pilote les fonctions des appareils connectés aux bornes HDMI (p. 26) (EF/HF)	VIERA Link <input type="button" value="EF"/>
● "Lien-Hors mar.", "Lien-En marche" et "H-P initiaux", ne peuvent être sélectionnés si "Non", est sélectionné.	
Active "Lien-Hors mar." des équipements connectés aux prises HDMI. (p. 26) (Oui/Non)	Lien-Hors mar. <input type="button" value="Oui"/>
Active "Lien-En marche" des équipements connectés aux prises HDMI. (p. 26) (Oui/Non)	Lien-En marche <input type="button" value="Oui"/>
Sélectionne les haut-parleurs par défaut (p. 26) (Télé/Cinéma)	H-P initiaux <input type="button" value="Télé"/>
Met automatiquement le téléviseur en marche au moment de la mise en marche du câblesélecteur ou d'un équipement connecté. (HF/EF)	Contact auto <input type="button" value="HF"/>
● Ni la minuterie-sommeil, ni la minuterie de mise en/hors marche différée ne fonctionnent si "Contact auto" est activé. (p. 36)	
Pour conserver l'énergie, le téléviseur est mis hors marche automatiquement lors de l'absence de signal ou d'opération pendant plus de 10 minutes. (EF/HF)	
Remarques	
● Ne fonctionne pas lors du réglage de "Contact auto", "Minuterie", "mode SD", "Blocage" ou d'un canal numérique.	Hors mar. sans sig. <input type="button" value="EF"/>
● Le message "Hors marche sans signal activé", sera affiché pendant environ 10 secondes lorsque le téléviseur est mis hors marche la première fois par le biais de "Hors mar. sans sig."	
● Les chiffres "3", "2", "1" clignotent à l'affichage pour indiquer les trois (3) minutes restantes avant la mise hors marche.	
Pour conserver l'énergie, le téléviseur est mis hors marche automatiquement lorsqu'aucune touche de la télécommande ou du panneau avant n'est appuyée pendant plus de 3 heures. (HF/EF)	
Remarques	
● Ne fonctionne pas lors du réglage de "Contact auto" ou "Minuterie".	Hors mar. sans act. <input type="button" value="HF"/>
● Le message "Hors marche sans action activée" sera affiché pendant environ 10 secondes lorsque le téléviseur est mis hors marche la première fois par le biais de "Hors mar. sans act."	
● Les chiffres "3", "2", "1" clignotent à l'affichage pour indiquer les trois (3) minutes restantes avant la mise hors marche.	
Réglez sur "Oui" pour permettre la lecture automatique d'une carte mémoire SD (Oui/Non) .	Lecture auto de carte SD <input type="button" value="Oui"/>
Affiche les renseignements sur le modèle du téléviseur et la licence d'utilisation du logiciel.	À propos
Réinitialiser les réglages annule toutes les options de l'écran "Réglage", telles que le réglage des canaux. (p. 32)	Réinitialiser
Réglages/Paramètres (choix)	
Sélectionne le mode de sélection des canaux au moyen de la touche de syntonisation (Tous/Favoris/Numérique seulement/Analogique seulement)	
Syntonise un des canaux de la liste des favoris. (p. 17)	
Affiche les sous-titres. (p. 34) (HF/EF)	
Modifie l'indicatif du canal. (p. 33)	
Permet de vérifier la puissance du signal dans le cas où il y aurait de l'interférence ou que l'image numérique deviendrait figée. (p. 33)	

VIERA Link™ “HDAVI Control™”*

* Vous pouvez activer/désactiver simultanément tous les appareils Panasonic compatibles avec la fonction “HDAVI Control” au moyen d’une seule touche de la télécommande. L’appellation EZ Sync™ est maintenant remplacée par VIERA Link™. Profitez d’une interopérabilité HDMI supplémentaire avec les appareils Panasonic dotés de la fonction “HDAVI Control”. Ce téléviseur prend en charge la fonction VIERA Link “HDAVI Control 3”.

Les connexions à certains appareils (enregistreur DVD DIGA, caméscope HD, chaîne cinéma maison avec enregistreur ou lecteur, amplificateur, etc.) au moyen de câbles HDMI vous permettent une interface automatique.

Les appareils avec fonction “HDAVI Control” permettent les opérations suivantes:

- Commutation d’entrée automatique (p. 27)
- Lien-En marche (p. 27)
- Lien-Hors mar. (p. 27)
- H-P initiaux (p. 27)
- Lecture cinéma avec une seule touche (p. 27)
- Contrôle des haut-parleurs (p. 29)

Un appareil muni de la fonction “HDAVI Control 2” (ou ultérieur) valide les opérations suivantes:

- Fonction VIERA Link opérable uniquement avec la télécommande du téléviseur (pour “HDAVI Control 2” ou “HDAVI Control 3”) (p.29)
- Informations de réglage (pour “HDAVI Control 3”) (p. 27)
- Fonction de synchronisation automatique (pour “HDAVI Control 3”) (p. 27)
- Enregistrement direct (pour “HDAVI Control 3”) (p. 29)

La fonction VIERA Link “HDAVI Control”, basée sur les fonctions de pilotage fournies par HDMI qui est une norme de l’industrie aussi connue sous le nom de HDMI CEC (Consumer Electronics Control / Comité des télécommunications et de l’électronique), est une fonction unique que nous avons développée et ajoutée à nos appareils. De ce fait, son pilotage avec les appareils d’autres fabricants qui prennent en charge HDMI CEC n’est pas garanti.

Reportez-vous aux manuels d’utilisation afférents aux appareils d’autres fabricants qui prennent en charge la fonction VIERA Link.

■ **La première fois/Lors de l’ajout de nouvel équipement, de la reconnexion d’un appareil ou d’une modification de la configuration.**

Après avoir effectué les connexions, mettez l’équipement en marche, puis le téléviseur. Sélectionnez le mode d’entrée HDMI 1, HDMI 2 ou HDMI 3 (p. 20) et assurez-vous que l’image est adéquatement affichée.

■ **Câble HDMI**

L’utilisation de cette fonction requiert que la connexion soit faite avec un câble conforme à la norme HDMI. On ne peut utiliser un câble non conforme à la norme HDMI.

Il est recommandé d’utiliser le câble HDMI Panasonic.

Numéro de pièce recommandé: RP-CDHG10 (1,0 m/3,3 pi), RP-CDHG15 (1,5 m/4,9 pi), RP-CDHG20 (2,0 m/6,6 pi), RP-CDHG30 (3,0 m/9,8 pi), RP-CDHG50 (5,0 m/16,4 pi)

* Pour de plus amples détails sur la connexion des appareils auxiliaires, veuillez vous reporter au manuel afférent à chaque appareil en question.

1 Suivez les étapes 1 - 5 sous “Réglage VIERA Link” (p. 21)

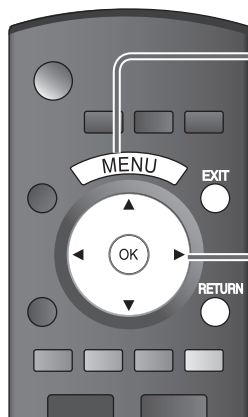

2 Sélectionnez réglages

Réglage VIERA Link

VIERA Link	EF
Lien-Hors mar.	Oui
Lien-En marche	Oui
H-P initiaux	Télé

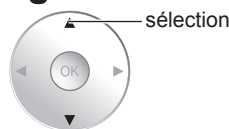

■ Pour revenir à l’image de la télévision



■ Pour revenir à l’écran précédent



Réglez

VIERA Link	EF
Lien-Hors mar.	Oui
Lien-En marche	Oui
H-P initiaux	Cinéma



Commutation d’entrée automatique

Lien-En marche

Lien-Hors mar.

H-P initiaux

Lecture cinéma avec une seule touche

Informations de réglage (pour “HDAVI Control 3”)

Fonction de synchronisation automatique (pour “HDAVI Control 3”)

Au début de la lecture avec l'enregistreur DVD ou chaîne cinéma maison avec enregistreur DVD ou lecteur DVD, l'entrée télé commute automatiquement sur l'entrée compatible avec l'appareil de lecture.

- Pour la chaîne cinéma maison avec enregistreur DVD, les haut-parleurs commutent automatiquement sur cinéma.

Si l'appareil est en mode d'enregistrement DVD, l'entrée télé commute automatiquement sur DVD et le menu d'enregistrement s'affiche.

Lorsque "Oui" est sélectionné (p. 25), le téléviseur est automatiquement mis en marche et le mode d'entrée HDMI approprié est sélectionné si un équipement compatible avec la fonction VIERA Link est en marche et que le mode lecture a été sélectionné.

Lorsque "Oui" est sélectionné (p. 25) et que le téléviseur est hors marche, tout l'équipement connecté compatible avec la fonction VIERA Link est automatiquement mis hors marche.

- L'enregistreur DVD DIGA Panasonic n'est pas mis hors marche s'il est encore dans le mode enregistrement.

Mise en garde: Le téléviseur demeure en marche même si tout l'équipement connecté compatible avec la fonction VIERA Link est mis hors marche.

"Télé" est la sélection par défaut. Pour établir les enceintes de la chaîne cinéma maison comme haut-parleurs par défaut, sélectionnez "Cinéma" à la place de "Télé". Le signal audio sera alors reproduit sur les enceintes de la chaîne cinéma maison lorsque le téléviseur est mis en marche.

Si la touche "ONE TOUCH PLAY" de la télécommande pour l'équipement de la chaîne cinéma maison est pressée, les opérations suivantes sont automatiquement effectuées en séquence:

- ① La chaîne cinéma maison est mise en marche et la lecture s'amorce.
- ② Le téléviseur s'allume et l'écran de lecture s'affiche.
- ③ L'audio est coupé sur le téléviseur et commute sur cinéma.

Certaines informations de réglage du téléviseur peuvent être acheminées à chaque appareil (enregistreur/chaîne cinéma maison/lecteur) muni de la fonction "HDAVI Control 3" raccordé à un téléviseur par un câble HDMI.

Données transmissibles		Enregistreur	Chaîne cinéma maison	Lecteur
① Réglage de la langue des affichages à l'écran (English/Español/Français)		○	○	○
② Format de l'image à l'écran (16:9 fixe)		○	○	○
③ Informations Sous-titres (CC)	Mode	○	---	---
	Type CC	○	---	---
	Réglage numérique	○	---	---
④ Informations canal	Signal d'entrée	○	---	---
	Liste de canaux	○	---	---
	Informations sigle	○	---	---

Remarques

- Il est possible que toute l'information de langue de l'interface utilisateur graphique (IUG) puisse être réglée à partir d'un appareil doté de la fonction HDMI CEC raccordé au téléviseur par un câble HDMI. Selon des conditions de fonctionnement ou des spécifications de chaque appareil, le réglage pourrait ne pas être appliqué.
- Pour plus de détails sur le fonctionnement des appareils auxiliaires, reportez-vous aux manuels d'utilisation afférents à ces appareils.

[Enregistreur]

- Il est impossible d'utiliser d'autres fonctions que celle de la touche de mise en/hors marche pendant la transmission de l'information télévisuelle mentionnée plus haut. Lorsque cet appareil est mis hors marche, la transmission est interrompue (seulement pendant le traitement de ④ Informations canal).

Minimise le décalage entre l'image et le son lorsque le téléviseur est raccordé à une chaîne cinéma maison ou un amplificateur Panasonic.

VIERA Link™ “HDAVI Control™”*

Profitez d'un fonctionnement plus convivial avec la fonction “HDAVI Control” sous le menu “VIERA Link”. Pour plus de détails sur “HDAVI Control”, reportez-vous à la page 26.



1 Affichez le menu VIERA Link.

VIERA Link

ou

MENU

Menu

- VIERA Link
- Image
- Audio
- Minuterie
- Blocage
- Carte SD

2 Sélectionnez une rubrique.

VIERA Link

- Enregistrer maintenant
- Arrêter enregistrement
- Contrôle VIERA Link
- Enregistreur
- Sortie H-P
- Télé

① sélection

② réglage ou suivant

3 Sélection

VIERA Link

- Enregistrer maintenant
- Arrêter enregistrement
- Contrôle VIERA Link
- Cinéma maison
- Sortie H-P
- Télé

changement

4 Réglez

■ Pour revenir à l'image de la télévision
EXIT

■ Pour revenir à l'écran précédent
RETURN

Contrôle des haut-parleurs

Fonction VIERA Link opérable uniquement avec la télécommande du téléviseur (pour “HDAVI Control 2” ou “HDAVI Control 3”)

Enregistrement direct (pour “HDAVI Control 3”)

(Suite)

Il est possible de sélectionner soit les enceintes de la chaîne cinéma maison soit les haut-parleurs du téléviseur pour la sortie audio. Le contrôle du rendu sonore se fait au moyen de la télécommande du téléviseur.

Cette fonction n'est disponible que si un amplificateur ou un lecteur cinéma maison Panasonic est utilisé.

- ① Sélectionnez "Sortie H-P".
- ② Sélectionnez "Cinéma maison" ou "Télé".



■ **Cinéma maison:** Réglage sur l'équipement

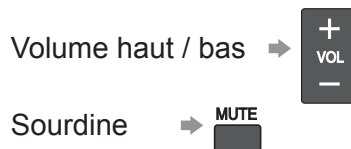

- La sortie audio sur le téléviseur est mise en sourdine.
- Lorsque l'équipement connecté est mis hors marche, les haut-parleurs du téléviseur sont activés.
- La sélection de "Cinéma maison" a pour effet de mettre l'équipement en marche s'il est en mode de veille.

■ **Télé:** Les haut-parleurs du téléviseur sont activés.

Dans le menu VIERA Link, il est possible de sélectionner des appareils HDMI compatibles connectés et d'y accéder rapidement. Continuez à utiliser la télécommande du téléviseur en prenant soin de l'orienter vers ce dernier.

- ① Sélectionnez "VIERA Link Control"
- ② Sélectionnez l'équipement auquel vous voulez accéder. (Enregistreur/Cinéma maison/Lecteur/Caméscope)

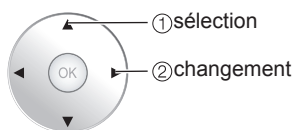

Vous ne pouvez sélectionner que les rubriques disponibles.

■ **Touches disponibles sur la télécommande**

	Déplacement du curseur/Sélection
	Réglage/Accès
	Retour au menu précédent
	Affichage du menu de fonctions de l'équipement
	Disponible lorsque la fonction des touches est affichée

- ③ Pilotez les fonctions de l'équipement au moyen de la télécommande du téléviseur en prenant soin de l'orienter vers ce dernier.

- Pour faire fonctionner l'appareil, lire le manuel d'utilisation y afférant.

Enregistre immédiatement l'émission en cours sur l'enregistreur.

- ① Sélectionnez "Enregistrer maintenant"
- ② Sélectionner "Arrêter enregistrement" pour arrêter l'enregistrement.

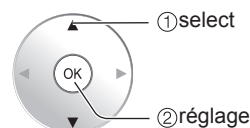
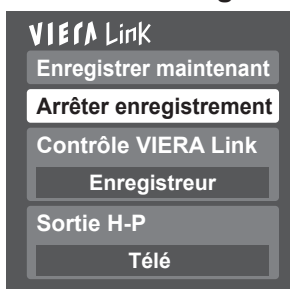
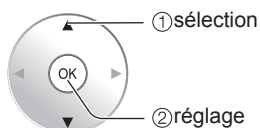

- Pour un enregistrement de qualité optimale, il peut être nécessaire de modifier les réglages sur l'enregistreur. Pour plus de détails, reportez-vous au manuel d'utilisation afférent à l'enregistreur.
- L'enregistrement ne s'arrête pas automatiquement après la fin de l'émission.

Blocage

Il est possible de bloquer la réception de certains canaux afin de prévenir que les enfants ne soient exposés à un contenu inapproprié.

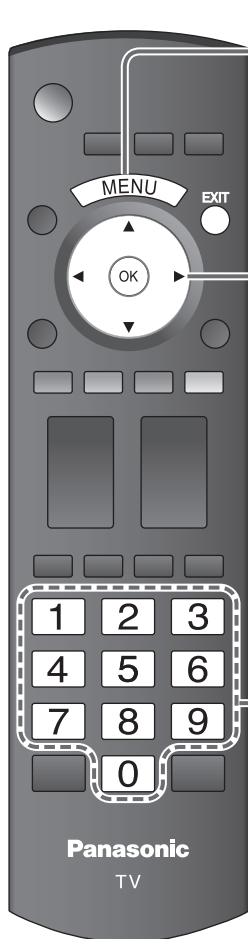

1 Affichez le menu.



2 Sélectionnez "Blocage".

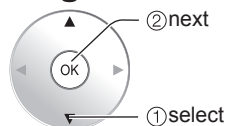
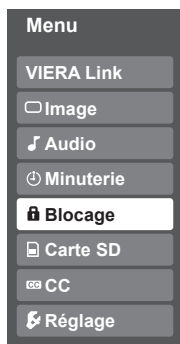

Vous serez invité à saisir votre mot de passe chaque fois que vous afficherez le menu "Blocage".

3 Entrez votre mot de passe à 4 chiffres.

Un code à 4 chiffres doit être saisi pour voir un programme bloqué ou pour changer les paramètres de classification.

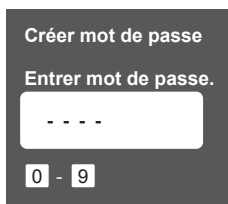

- S'il s'agit de la saisie initiale du mot de passe, entrez le numéro à deux reprises pour l'enregistrer.

■ Appuyez pour quitter le menu d'écran.



4 Sélectionnez le mode de blocage.

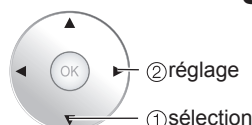
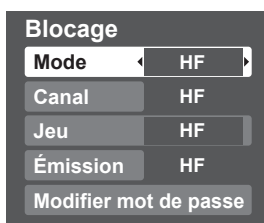

- HF: Déverrouillage des fonctions de blocage de canaux, de jeux vidéo et de la programmation.
- Tout: Verrouillage de tous les signaux d'entrée sans égard au réglage des paramètres de blocage de canaux, de jeux vidéo et de la programmation.
- Person.: Verrouillage de signaux d'entrée établis par paramétrage du blocage de canaux, de jeux vidéo et de la programmation.

Mise en garde

- Notez votre mot de passe dans le cas où vous l'oublieriez. (Si vous avez oublié votre mot de passe, communiquez avec votre détaillant Panasonic.)

Remarque

- Lorsqu'un canal bloqué est syntonisé, un message s'affiche permettant de recevoir le canal après avoir entré votre mot de passe.

5 Sélectionnez une rubrique.

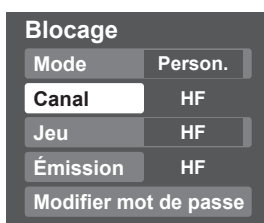

- Les fonctions de blocage de canaux (canal), de jeux vidéo (jeu) et de la programmation (émission) seront grisées à moins que "Person." n'ait été sélectionné sous "Mode".

6 Réglez.

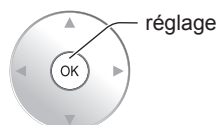

■ Pour sélectionner le canal ou la classification du programme à verrouiller

Verrouillage de canal

Sélectionnez jusqu'à 7 (1 à 7) canaux à bloquer. Ces canaux seront bloqués quel que soit la classification du programme.

① Sélectionnez "Mode", puis "Person."

② Sélectionnez le canal devant être bloqué.

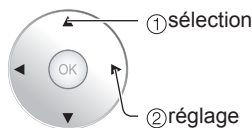
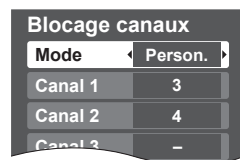

● Pour bloquer/déverrouiller tous les canaux. Sélectionnez "Mode", puis "Tout" ou "HF".

Tout: Bloque tous les canaux

HF: Déverrouille tous les canaux.

Jeu

Bloque les canaux 3 et 4 ainsi que les entrées externes.

Sélectionnez "Jeu" à l'étape ⑤, puis réglez sur "EF".

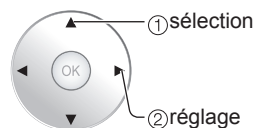

EF: Blocage
HF: Déverrouillage

Blocage de programme

■ Pour spécifier le niveau de classification
La technologie puce anti-violence "V-chip" permet de verrouiller les émissions à auditoire limité en fonction des classifications de télévision.

① Sélectionnez "Mode", puis "EF".

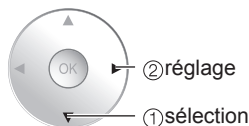
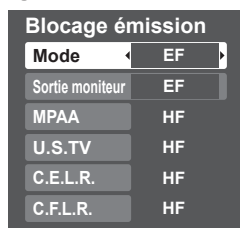

② Sélectionnez la catégorie de classification que vous désirez adopter.

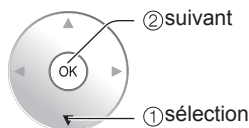
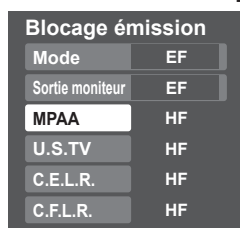

MPAA: Classification des films (États-Unis)
U.S.TV: Classification des émissions de télévision (États-Unis)
C.E.L.R.: Classification (Canada)
C.F.L.R.: Classification (Québec)

③ Sélectionnez la classification.

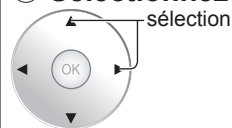

Exemple: classification "MPAA" (films aux États-Unis)

NR	Sans classification
G	Général: aucune limite d'âge
PG	Supervision parentale suggérée
PG-13	Prudence des parents conseillée: pour des spectateurs de 13 ans ou moins
R	Accès limité: les personnes de moins de 17 ans doivent être accompagnées par un adulte
NC-17	Accès interdit aux personnes de moins de 17 ans
X	Adultes seulement

● Pour de plus amples renseignements. (p. 39)

■ Pour désactiver l'enregistrement du programme verrouillé

➔ Sélectionnez "Sortie moniteur" et réglez sur "EF".

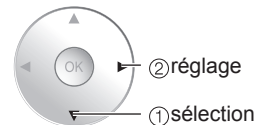
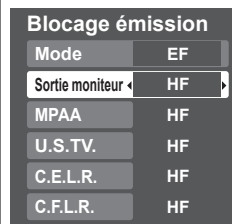

Modification du mot de passe

■ Pour changer le mot de passe

① À l'étape ④, sélectionnez "Modifier mot de passe", puis appuyez sur OK.

② Saisissez deux fois le nouveau mot de passe à 4 chiffres.

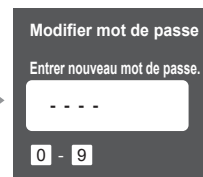
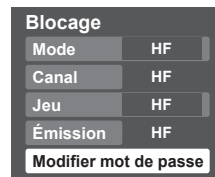

Remarque

- Selon la disponibilité, ce téléviseur prend en charge le "Tableau de classification par région téléchargeable" (aux États-Unis seulement).
- La classification HF est indépendante des autres classements.
- Si vous bloquez un niveau de classement basé sur un âge spécifique, la classification HF et tout autre classification plus restrictive seront aussi bloquées.

Programmation et édition des canaux

Les paramètres de canal actuels peuvent être modifiés en fonction de vos besoins et des conditions de réception.

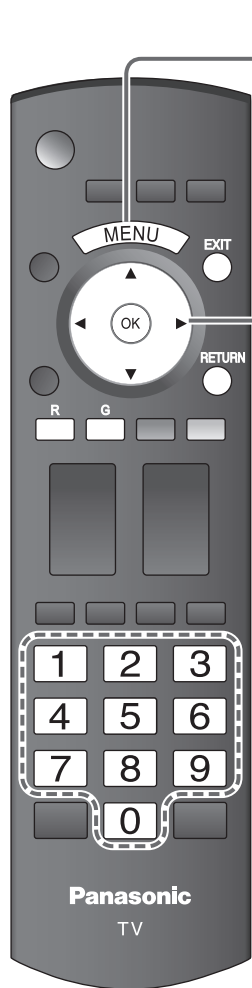

1 Affichez le menu



2 Sélectionnez "Réglage"

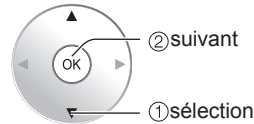
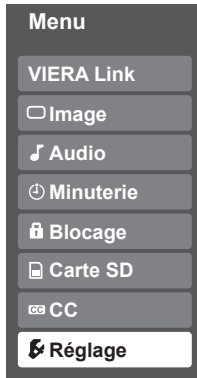

3 Sélectionnez "Program. canaux".

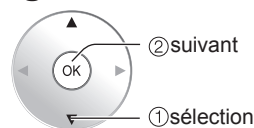
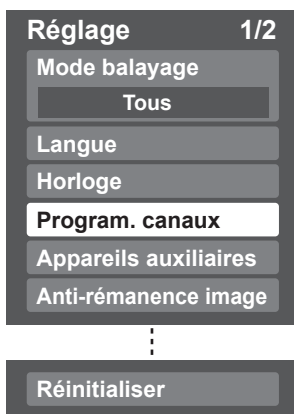

4 Sélectionnez la fonction.

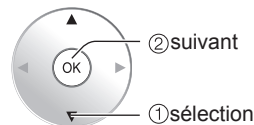
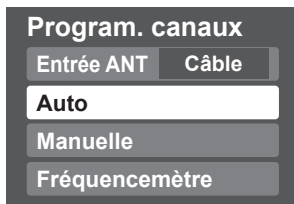

5 Réglage

■ Pour réinitialiser les paramètres du menu Réglage

- ① Sélectionnez "Réinitialiser" dans le menu Réglage (3) puis appuyez sur OK.
- ② Entrez votre code à 4 chiffres au moyen des touches numériques.
- ③ Sélectionnez "Oui" dans l'écran de confirmation, puis appuyez sur OK.

Auto
Programmation automatique

Manuelle
Programmation manuelle

Fréquence
Vérification de la puissance du signal

Recherche et ajout automatiques en mémoire des canaux disponibles.

- 1 Sélectionnez "Entrée ANT".
→ Sélectionnez Câble ou Antenne (p. 15)

- 2 Sélectionnez "Auto".

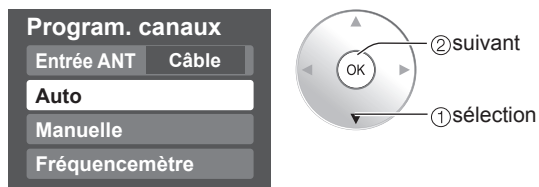

- 3 Sélectionnez le mode de balayage (p. 15)

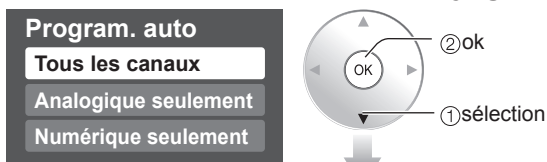

La programmation s'effectue automatiquement.

- Après le balayage, sélectionnez "Appliquer". (voir ci-dessous 5).
- Tous les canaux précédemment en mémoire sont effacés.

Utilisez cette procédure pour changer le réglage des canaux captés ou pour changer l'affichage de canal. Utilisez-la aussi pour ajouter ou omettre manuellement des canaux dans la liste de canaux.

Il est possible de sélectionner un mode de syntonisation des canaux (Numérique seulement/Analogique seulement) en "Mode balayage" (page 25).

- 1 Sélectionnez "Modifier".



- 2 Sélectionnez la rubrique à modifier.

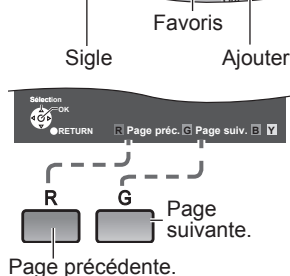
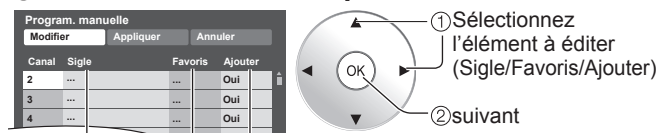

- Sigle: Modifie l'indicatif du canal.
- Favoris: Inscrit le canal sur la liste des canaux préférés.
- Ajouter: Ajoute ou omet des canaux.

- 3 Effectuez les modifications.

- Sigle

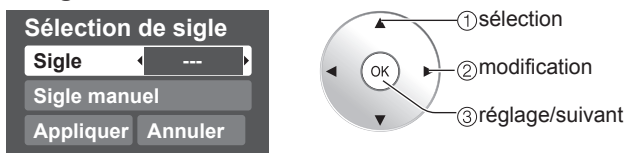

- Sigle

Sélectionnez l'indicatif du canal. Renommez (maximum de 7 caractères).

- Favoris



Réglage favoris Sélectionnez le numéro.

- Ajouter

Appuyez sur OK pour sélectionner "Oui" (ajouter) ou "Non" (omettre) → RETURN

- 4 Déplacez le curseur sur le numéro de canal

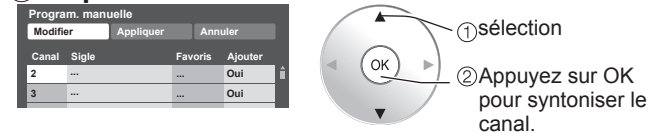

- 5 Sélectionnez "Appliquer".



Annulation de la modification

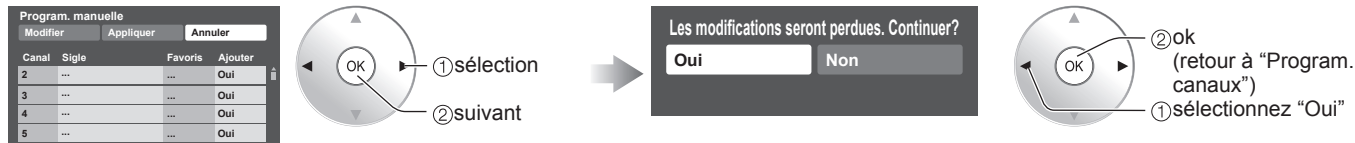

Vérifiez la puissance du signal si l'image numérique est brouillée ou figée.

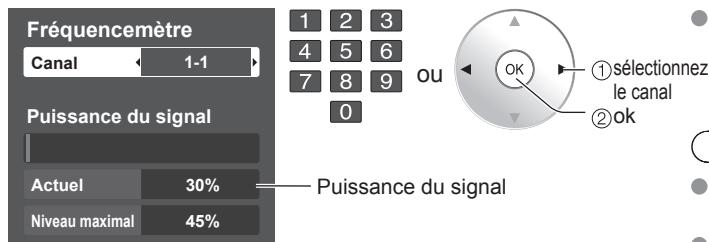

- Si le signal est faible, vérifiez l'antenne. Si aucun problème n'est détecté, communiquez avec votre détaillant Panasonic.

Remarques

- N'est pas disponible si "Câble" est sélectionné dans "Entrée ANT" (voir ci-dessus).
- Ne s'applique qu'aux canaux numériques.

- Si le blocage (p. 30) est activé et que le réglage "Program. canaux" est sélectionné, le message "Entrer mot de passe." s'affiche.

Sous-titres

1 Affichez le menu.

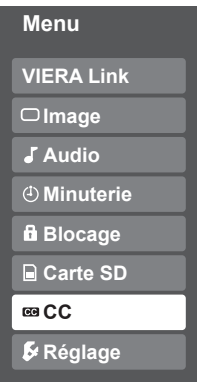

2 Sélectionnez "CC".

■ Appuyez pour quitter le menu d'écran.

EXIT

② suivant
① sélection

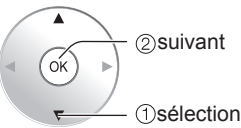
Ce téléviseur comprend un décodeur intégré capable de faire apparaître une contrepartie visuelle de la partie audio. Le programme regardé doit intégrer des sous-titres codés (CC) afin que le téléviseur puisse les afficher (p. 40)

■ Sélectionnez une rubrique et effectuez le réglage.

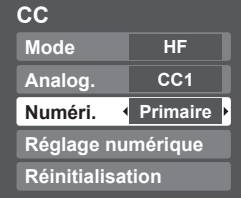

CC

Mode	HF
Analog.	CC1
Numéri.	◀ Primaire ▶
Réglage numérique	
Réinitialisation	

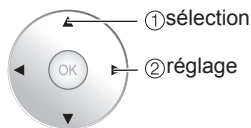

Mode Sélectionnez "EF" (ou "HF" pour ne pas l'utiliser).

Analog. (Permet de choisir le service de sous-titres de l'émission analogique.)

CC1-4: Informations concernant les images (Affichage au bas de l'écran)

T1-4: Informations textuelles (Affichage plein écran)

Numéri. (Le menu des sous-titres codés numériques vous permet de configurer la façon d'afficher les sous-titres codés numériques.)

Choisissez le réglage.

- "Primaire", "Second.", "Service 3", "Service 4", "Service 5", "Service 6"

■ Réglages plus poussés de l'affichage pour les émissions numériques

① Sélectionnez "Réglage numérique", puis appuyez sur OK.

② Sélectionnez la rubrique, puis effectuez le réglage



Réglage numérique

Format	Automatique
Police	Automatique
Style	Automatique
Avant-plan	◀ Automatique ▶
Opacité avant	Automatique
Arrière-plan	Automatique
Opacité arr.	Automatique
Contour	Automatique

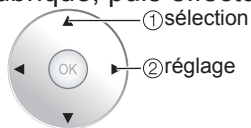

- Format: Taille des caractères
- Police: Police de caractères
- Style: Style (En relief, Effet gravé, etc.)
- Avant-plan: Couleur
- Opacité avant: Densité
- Arrière-plan: Couleur de la zone de texte
- Opacité arr.: Densité de la zone de texte
- Contour: Couleur du pourtour des caractères

(Sélectionnez parmi les options à l'écran.)

■ Réinitialisation des réglages

Sélectionnez "Réinitialisation", puis appuyez sur OK.

CC
Afficher les sous-titres

Ident. prises/Sortie moniteur

1 Affichez le menu et sélectionnez "Réglage".

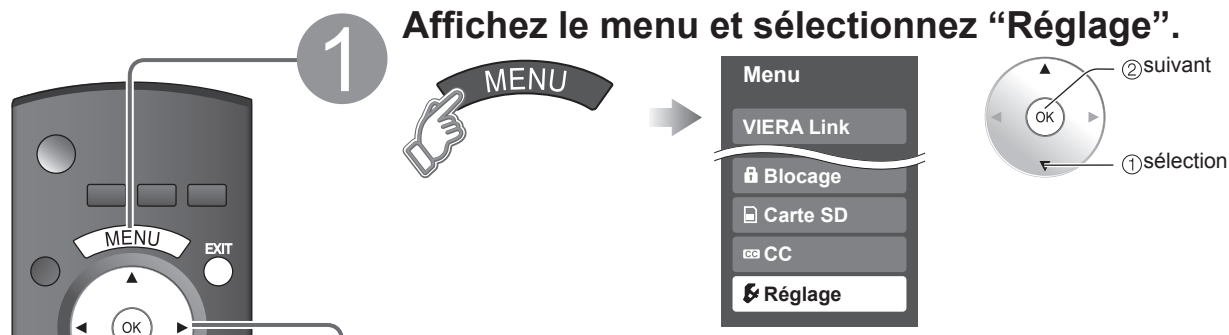

2 Sélectionnez "Appareils auxiliaires".

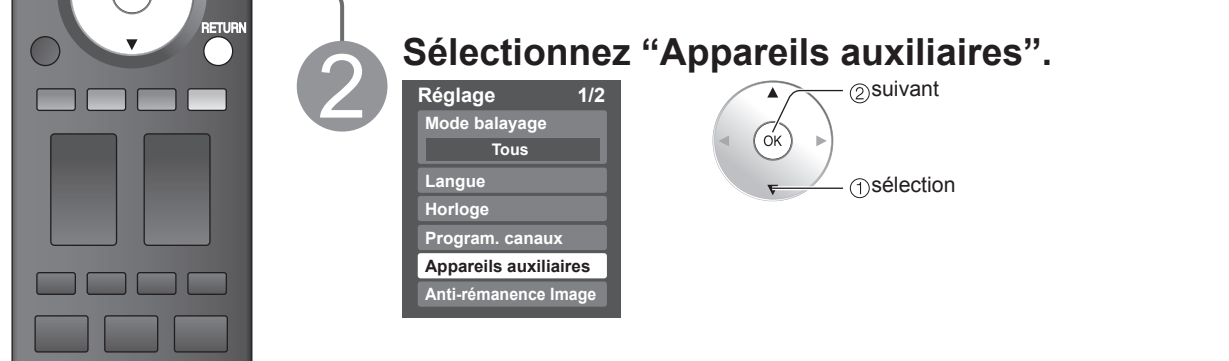

■ Appuyez pour quitter le menu d'écran.



3 Sélectionnez "Ident. prises" ou "Sortie moniteur".

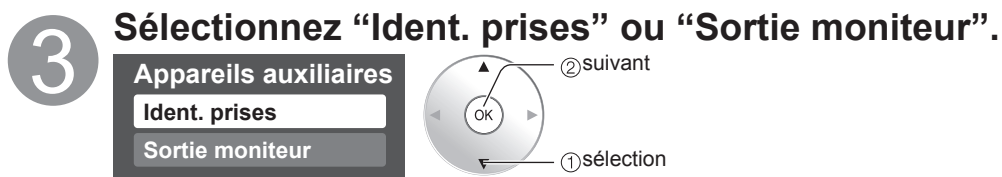

Ident. prises

Afficher l'identification des appareils externes

Il est possible de faire afficher l'identification des appareils connectés aux prises d'entrée du téléviseur. (En sélectionnant le mode d'entrée de la page 20 ②)

■ Sélectionnez la borne et l'étiquette de l'appareil externe.

Ident. prises	
Composant 1	▶
Composant 2	
HDMI 1	
HDMI 2	
HDMI 3	JEU
Vidéo 1	
Vidéo 2	JEU

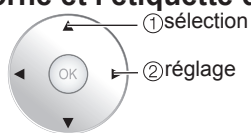

[exemple]

- Prises: Comp. 1-2/HDMI 1-3/Vidéo 1-2
- Identification: OMETTRE*/MAGNÉTO/DVD/CÂBLE/SRD/MAGN. NUM/JEU/AUX/RÉCEPTEUR[ESPACE]
- * Si "OMETTRE" est sélectionné, le signal de cette prise est sauté lors de la commutation au moyen de la touche TV/VIDEO.
- Chaque identification sélectionnée apparaît à l'écran "Sélection d'entrée" (page 20).

Sortie moniteur

Blocage de la sortie audio et vidéo

Pour prévenir le ronronnement et l'oscillation de l'image, bloque la sortie des signaux audio et vidéo identifiés dans ce menu. (p. 25)

■ Sélectionnez la prise et réglez sur "HF".

Sortie moniteur	
Composant 1	EF
Composant 2	EF
HDMI 1	EF
HDMI 2	EF
HDMI 3	EF
Vidéo 1	HF
Vidéo 2	EF

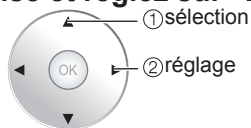

- Sélectionnez "HF" pour bloquer la sortie des signaux audio et vidéo. (Vidéo 1/Vidéo 2)
- Les prises Composant 1/Composant 2/HDMI 1/HDMI 2/HDMI 3 ne peuvent acheminer les signaux vidéo sans égard au paramétrage de "Sortie moniteur". Lorsqu'un appareil (décodeur, DVD, etc.) est raccordé aux bornes HDMI ou COMPONENT, seuls les signaux audio sont disponibles. Aucun signal vidéo ne peut être acheminé depuis les bornes PROG OUT.

Minuterie

Il est possible de régler la minuterie de manière que le téléviseur se mette en ou hors marche à l'heure désirée.

- L'horloge doit avoir été réglée pour qu'il soit possible de régler la minuterie. (p. 14)
- La minuterie et le réglage "Non/Oui" ne peuvent fonctionner si la fonction de mise en marche automatique (p. 25) est activée.



1 Affichez le menu.



2 Sélectionnez "Minuterie".

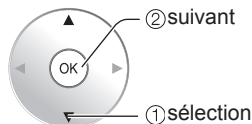
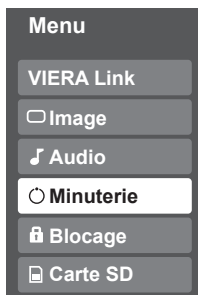

3 Sélectionnez la minuterie.

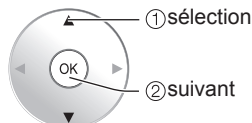

- Sommeil** Mise hors marche automatique
- Minuterie 1** Mise en/hors marche automatique (5 minuterie peuvent être réglées.)
- Minuterie 5**

4 Réglez la minuterie.

■ Appuyez pour quitter le menu d'écran.

EXIT



■ Pour revenir à l'écran précédent

RETURN



Remarque

- Le téléviseur se met automatiquement hors tension 90 minutes après avoir été mis sous tension par la minuterie. Cela ne fonctionne pas si une heure de mise hors tension est choisie ou si une touche est pressée.

■ Pour régler "Sommeil" (Hors marche différée)

Appuyez pour régler l'appareil de sorte qu'il s'éteigne lui-même après une durée présélectionnée.

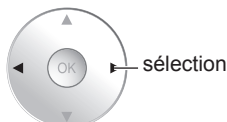

- 0/30/60/90 (minutes)

■ Pour régler "Minuterie 1-5" (Minuterie activée/désactivée)

Sélectionnez la rubrique, puis effectuez le réglage.



- Canal** Sélectionnez le canal
- Jour** Sélectionnez le jour
DIM, LUN, MAR, MER, JEU, VEN, SAM,
(La date la plus rapprochée s'affiche)
LUN-VEN, SAM-DIM, QUOT, CHA DIM, CHA LUN,
CHA MAR, CHA MER, CHA JEU, CHA VEN, CHA SAM
- Heure début** L'heure de mise en marche
- Heure fin** L'heure de mise hors marche
- Réglage** Réglage de minuterie (EF/HF)

Connexions AV recommandées

Ces schémas montrent nos recommandations quant à la façon de raccorder le téléviseur à divers appareils. Pour les autres raccordements, reportez-vous aux instructions de chaque appareil, au tableau ci-dessous et aux spécifications. Pour obtenir de l'aide supplémentaire, visitez notre site Web à l'adresse www.panasonic.ca

Panneau avant du téléviseur

Panneau arrière du téléviseur

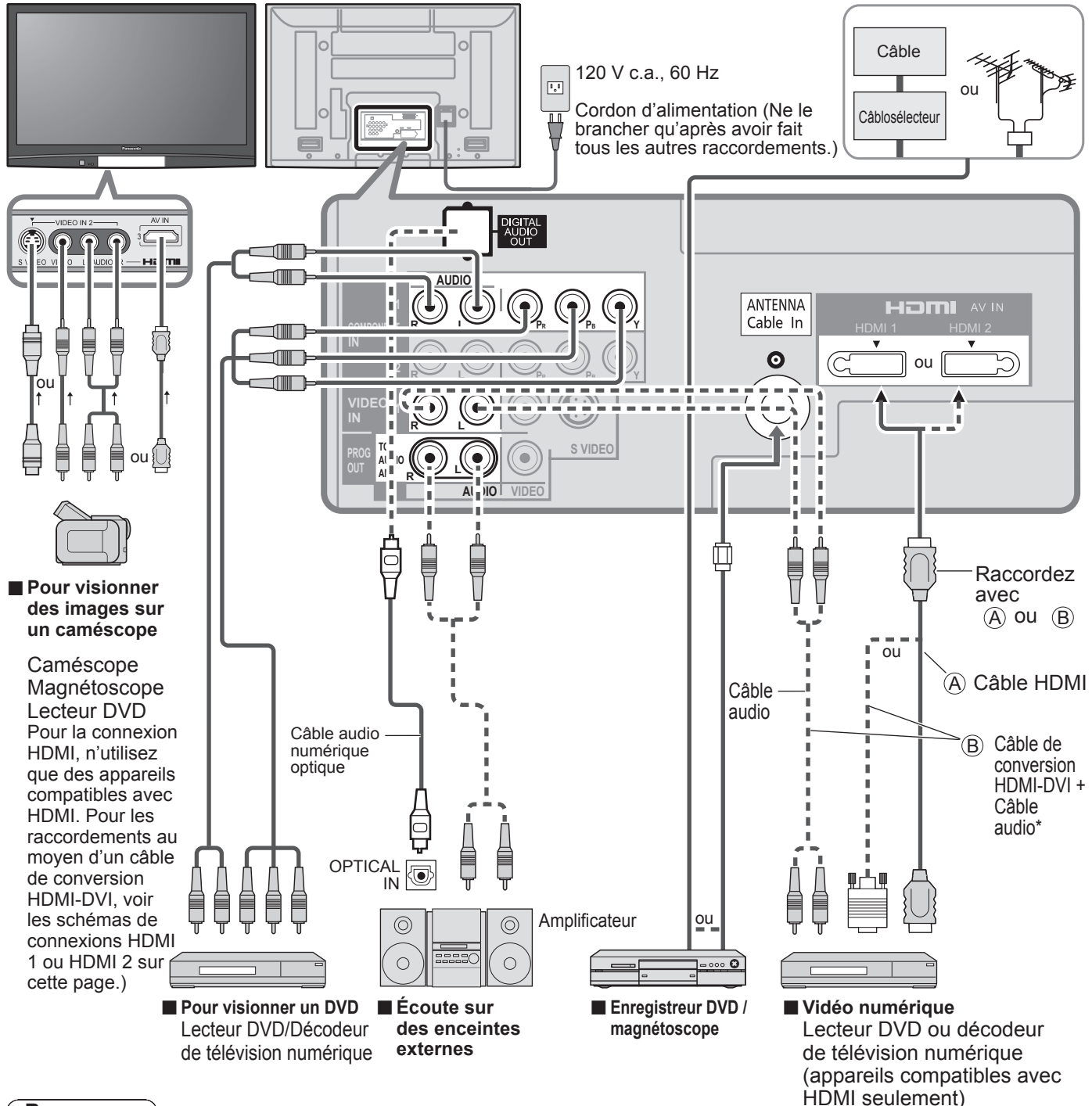

Remarques

- Les signaux d'entrée de l'image et du son de la connexion à la borne spécifiée dans "Sortie moniteur" (p. 35) ne peuvent pas être émis par les bornes "PROG OUT". La sortie audio est toutefois disponible par la borne "DIGITAL AUDIO OUT".
 - Pour prévenir le ronronnement et l'oscillation de l'image, régler "Sortie moniteur" lors de la connexion au magnétoscope sur une connexion en boucle. (p. 24, 25)
 - Lorsqu'un appareil (décodeur, DVD, etc.) est raccordé aux bornes HDMI ou COMPONENT, aucun signal vidéo ne peut être acheminé depuis la prise de sortie PROG OUT.
 - Lors de la réception de signaux numériques, tous les formats numériques sont convertis en signaux composites vidéo NTSC pour être acheminés à travers les prises de sortie PROG OUT.
- * Reportez-vous aux p. 22-23 pour le réglage au moyen d'un câble extérieur analogique avec un câble de conversion DVI-HDMI.

Suivez les indications des schémas de connexion ci-dessous pour la commande HDAVI d'un seul appareil AV, tel qu'un enregistreur DVD DIGA, ou une chaîne cinéma maison avec lecteur ou enregistreur DVD. Reportez-vous aux pages 26-29 pour les réglages du menu de configuration et des informations de commandes supplémentaires.

- Les câbles optiques et/ou HDMI sont vendus séparément.

Si la connexion (ou le réglage) de l'appareil compatible avec HDAVI est changée, mettez l'appareil hors tension puis à nouveau sous tension alors que tous les équipements sont sous tension (sur cet appareil pour reconnaître correctement l'appareil raccordé) et vérifiez que l'enregistreur DVD ou la chaîne cinéma maison fonctionnent.

Remarque

- La prise HDMI 1 est recommandée.
- Si la connexion est faite à la prise HDMI 2/HDMI 3, réglez le mode d'entrée sur HDMI 2/HDMI 3 (p. 20) avant d'effectuer la connexion à cette prise. Une fois la connexion faite, vérifiez les fonctions de contrôle avec HDMI (p. 26-29).

■ Raccordement à un enregistreur DVD DIGA, chaîne cinéma maison avec enregistreur ou lecteur DVD

- Pour enregistreur DVD DIGA:
Raccordez avec un câble HDMI
 - Pour une chaîne cinéma maison avec enregistreur ou lecteur DVD:
Raccordez avec un câble HDMI et un câble audio.
- Si le câble audio n'est pas raccordé, vous ne pouvez pas regarder les émissions de télévision via la chaîne cinéma maison.

■ Raccordement de cet appareil à un enregistreur DVD et à un amplificateur audio-vidéo

Lors de l'utilisation d'un amplificateur chaîne cinéma maison avec "VIERA Link" et d'un enregistreur DVD DIGA compatible, utilisez une connexion en cascade, tel qu'indiqué ci-dessous.

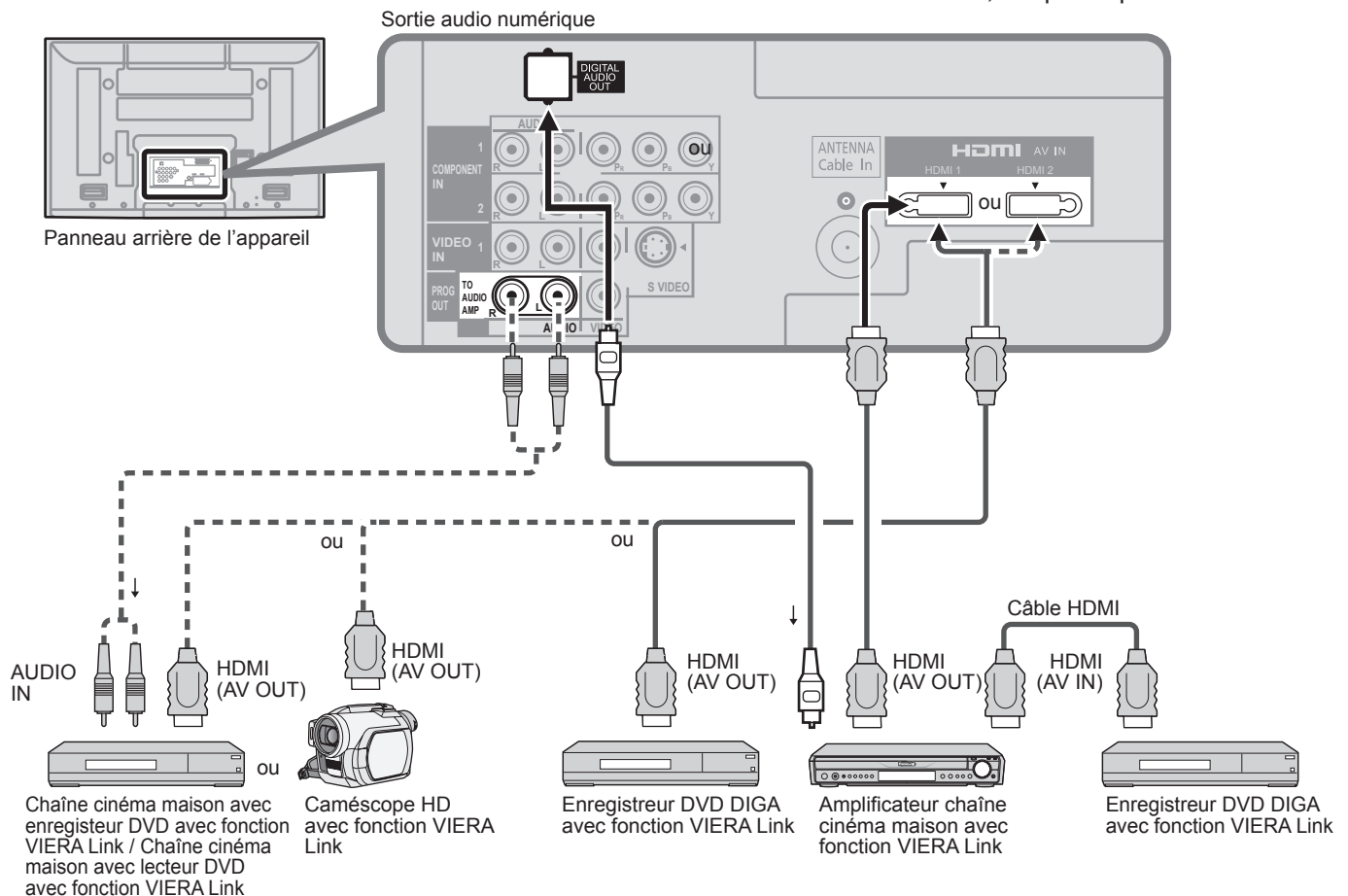

- Il est possible d'utiliser un amplificateur chaîne cinéma maison et un enregistreur DVD DIGA avec cet appareil.
- Vous devez raccorder l'amplificateur chaîne cinéma maison entre cet appareil et l'enregistreur DVD DIGA.

■ Réglage de cet appareil après le raccordement

Après avoir effectué les raccordements indiqués ci-dessus, réglez "VIERA Link" (sous "Réglage VIERA Link") sur "EF" à l'aide du menu de configuration (p. 21, 24-25).

Remarque

- Les appareils HDMI individuels peuvent nécessiter des réglages de menu supplémentaires spécifiques à chaque modèle. Veuillez consulter les manuels d'utilisation respectifs.
- Lorsque le signal audio est acheminé depuis un autre appareil raccordé à cet appareil via HDMI au moyen de la prise de sortie DIGITAL AUDIO OUT de cet appareil, le système commute sur la source audio sur 2 canaux. (Le raccordement à un amplificateur via HDMI permet d'obtenir un son de qualité supérieure.)
- Pour plus de détails sur le câble HDMI pour le raccordement d'un caméscope HD Panasonic, reportez-vous au manuel d'utilisation afférent à l'appareil utilisé.

Liste des classifications aux fins de blocage

La puce antiviolence permet de bloquer la réception de canaux ou d'émissions en fonction de leur classification établie par l'industrie du divertissement. (p. 31)

■ Tableau de classement FILMS É.-U.

NR	NE CONTIENT PAS DE CLASSEMENT (NON CLASSÉ) ET PROGRAMMES NA (NON APPLICABLES). Films qui n'ont pas été classés ou dont le classement n'est pas applicable.
G	PUBLIC GÉNÉRAL. Autorisé à tous les âges.
PG	CONTRÔLE PARENTAL CONSEILLÉ. Certains programmes ne conviennent pas aux enfants.
PG-13	MISE EN GARDE IMPORTANTE DES PARENTS. Certaines scènes ne conviennent pas aux enfants de moins de 13 ans.
R	CONTRÔLÉ. Les enfants de moins de 17 ans doivent être accompagnés par un parent ou un gardien adulte.
NC-17	INTERDIT AUX MOINS DE 17 ANS.
X	POUR ADULTE UNIQUEMENT.

■ Tableau de classement ÉMIS. TÉLÉ É.-U.

Groupe basé sur l'âge	Classement basé sur l'âge	Sélections possibles	Description
Sans visa (aucune classification)	TV-NR	<ul style="list-style-type: none"> Non bloqué Bloqué 	Non classé.
Jeunesse	TV-Y	<ul style="list-style-type: none"> Non bloqué Bloqué 	Tous les enfants. Le thème et le contenu de ce programme sont spécialement conçus pour un public jeune, y compris les enfants de 2 à 6 ans.
	TV-Y7	<ul style="list-style-type: none"> Bloqué FV Non bloqué Bloqué 	Destiné aux enfants plus âgés. Le thème et le contenu de ce programme peuvent contenir des éléments de violence légère ou comique, ou peuvent effrayer les enfants de moins de 7 ans.
Surveillance	TV-G	<ul style="list-style-type: none"> Non bloqué Bloqué 	Public général. Programme contenant peu ou pas du tout de violence, pas de mots grossiers et peu ou aucun dialogue ou situation d'ordre sexuel.
	TV-PG	<ul style="list-style-type: none"> D, L, S, V (Tout) N'importe quelle combinaison de D, L, S, V 	Contrôle parental conseillé. Ce programme peut contenir de façon rare des mots grossiers, des scènes de violence limitée, certains dialogues et situations sexuelles suggestives.
	TV-14	<ul style="list-style-type: none"> D, L, S, V (Tout) N'importe quelle combinaison de D, L, S, V 	Mise en garde importante des parents. Ce programme peut contenir des thèmes sophistiqués, des scènes sexuelles, un langage grossier et des scènes d'intense violence.
	TV-MA	<ul style="list-style-type: none"> L, S, V (Tout) N'importe quelle combinaison de L, S, V 	Public adulte uniquement. Ce programme peut contenir des thèmes pour adulte, un langage blasphématoire, de la violence et des scènes sexuelles explicites.

FV: VIOLENCE FANTASTIQUE/DESSIN ANIMÉ V: VIOLENCE S: SEXE L: LANGAGE AGRESSIF D: DIALOGUE À CONTENU SEXUEL

■ Tableau de classement CANADA

E	Exempt - Les programmes exemptés comprennent: informations, programmes sportifs, documentaires, autres programmes d'information, causeries, vidéo musicales et programmes de variété.
C	Programmes pour les enfants de moins de 8 ans. Pas de langage offensif, de nudité, ni de contenu sexuel.
C8+	Programme généralement considéré acceptable pour les enfants de plus de 8 ans. Pas de blasphème, de nudité ni de contenu sexuel.
G	Programmes généraux, pour tout public.
PG	Contrôle parental conseillé. Certains programmes ne conviennent pas aux enfants.
14+	Programmes contenant des thèmes ou un contenu qui peut ne pas convenir aux enfants de moins de 14 ans. Les parents sont fortement mis en garde d'interdire leur accès aux jeunes adolescents et aux enfants plus jeunes.
18+	Programme réservé aux adultes. Contient des scènes constantes de violence ou des scènes d'extrême violence.

■ Tableau de classement CANADA-QUÉBEC

E	Exempt - Les programmes exemptés.
G	Général - Programmes pour tout public et tous les âges. Ne contient pas de violence ou le contenu violent est faible ou représenté de façon appropriée.
8 ans+	8+ Général - N'est pas recommandé pour les jeunes enfants. Programme destiné à un public jeune mais contenant occasionnellement des scènes de violence légère. Supervision par un adulte recommandée.
13 ans+	Programmes qui peuvent ne pas convenir aux enfants de moins de 13 ans - Contient quelques scènes de violence ou une ou plusieurs scènes violentes pouvant les affecter. Supervision par un adulte fortement conseillée.
16 ans+	Programme pouvant ne pas convenir aux enfants de moins de 16 ans - Contient des scènes fréquentes de violence ou de violence intense.
18 ans+	Programme réservé aux adultes. Contient des scènes constantes de violence ou des scènes d'extrême violence.

Remarque

- La puce antiviolence utilisée dans ce téléviseur est capable de bloquer les programmes sans "visa" (non classés, auxquels aucun classement ne s'applique et avec aucun classement) tels que définis par la section 15.120(e)(2) du Règlement FCC. Si l'option de blocage des programmes sans "visa" est choisie, "des résultats inattendus et éventuellement confus peuvent être obtenus, il se peut même que vous ne puissiez pas recevoir les bulletins d'urgence ni les types de programmes suivants:"
 - Bulletins d'urgence (tels que des messages du réseau de radiodiffusion d'urgence, des avertissements météorologiques, etc.)
 - Programme d'origine locale • Informations • Programmes politiques • Annonces des services publiques
 - Programmes religieux • Programmes sportifs • Programmes météorologiques

Informations techniques

Sous-titres (CC)

- Pour afficher les sous-titres d'une émission numérique, réglez le format de l'image sur PLEIN. (Des caractères seront coupés si le format est réglé sur H-LARGE, CADRAGE, ZOOM ou 4:3)
- Les sous-titres peuvent être affichés à l'écran si les sous-titres sur le récepteur (soit un décodeur ou un récepteur de télévision par satellite) sont en service par l'entremise du raccordement à la prise composante ou HDMI du téléviseur.
- Si les sous-titres sont en service à la fois sur le récepteur et le téléviseur et que le signal est de 480i (sauf avec une connexion HDMI), les sous-titres de chaque appareil se chevaucheront.
- Si une émission numérique est acheminée en format analogique, les données relatives aux sous-titres seront également au format analogique.
- Si un enregistreur ou un écran de sortie est raccordé au téléviseur, les sous-titres doivent être mis en service soit sur l'enregistreur ou l'écran de sortie.

Format de l'image (FORMAT)

Appuyez sur la touche FORMAT pour défiler parmi les différents formats d'image. Cette fonction vous permet de choisir le format de l'image selon le signal reçu et vos préférences. (p. 17)
(par exemple, dans le cas d'une image 4:3)

● PLEIN

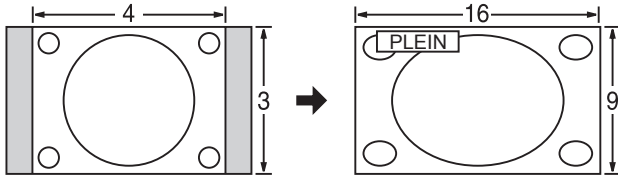

Étire horizontalement l'image 4:3 de manière à l'étendre sur les deux côtés de l'écran.
(Recommandé pour une image anamorphique.)

● CADRAGE

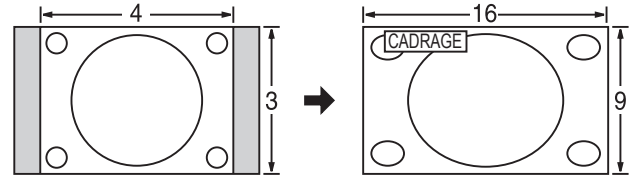

Étire l'image 4:3 horizontalement et verticalement de manière à remplir l'écran.
(Recommandé pour l'image de télévision ordinaire.)

● H-LARGE

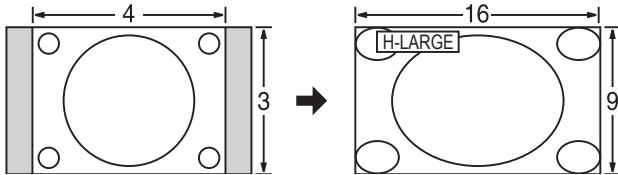

Étire horizontalement l'image 4:3 de manière à l'étendre sur les deux côtés de l'écran. Les côtés de l'image sont rognés.

● 4:3

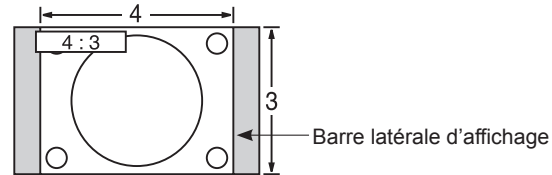

Ordinaire
(Il est à noter que l'affichage prolongé de la barre latérale peut provoquer un phénomène de rémanence.)

● ZOOM

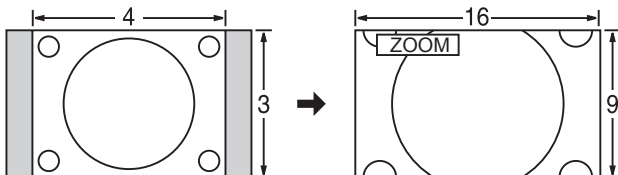

Agrandit l'image 4:3 de manière qu'elle occupe tout l'écran.
(Recommandé pour une image au format "boîte aux lettres".)

Mise en garde

- 480i (4:3), 480i (16:9), 480p (4:3), 480p (16:9): PLEIN, CADRAGE, 4:3 ou ZOOM
- 1080p/1080i/720p: PLEIN, H-LARGE, CADRAGE, 4:3 ou ZOOM

● Réglage zoom

La position verticale et la taille de l'image peuvent être ajustées dans "ZOOM".

① Dans le menu Image, sélectionnez "Réglage zoom". (p. 22-23)

② Position-V: Réglage de la position verticale.

③ Format-V: Réglage de la taille verticale.



- Pour réinitialiser le format d'image →  (OK)

Format des données sur carte mémoire SD

Photo:	Images fixes enregistrées sur appareils photo numériques compatibles avec les fichiers JPEG conformes aux normes DCF* et EXIF**
Format des données:	Ligne de base JPEG, (sous-échantillonnage: 4:4:4, 4:2:2 ou 4:2:0)
Nombre maximum de fichiers:	9 999
Résolution:	160 x 120 jusqu'à 10 000 000

* DCF (règle pour le système de fichiers photos): norme de la Japan Electronics and Information Technology Industries Association

** EXIF (Exchangeable Image File Format)

Caution

- Une image JPEG modifiée sur ordinateur peut ne pas s'afficher.
- L'affichage d'un fichier endommagé pourrait se faire à une résolution moindre.

Mises en garde

- Structure des fichiers affichés sur un PC

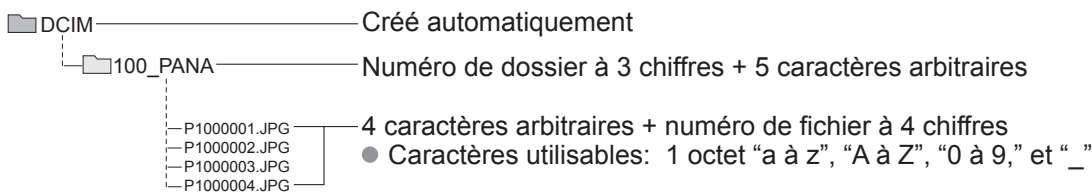

- Les noms de dossiers et de fichiers peuvent varier selon l'appareil photo utilisé.
- Pour les renseignements les plus récents sur les cartes mémoire SD compatibles, consultez le site Web suivant: <http://panasonic.co.jp/pavc/global/cs> (en anglais seulement).

Précautions à prendre avec les cartes SD:

- Ne retirez pas la carte pendant que l'appareil accède aux données (cela pourrait endommager la carte ou l'appareil).
- Ne touchez pas les bornes situées au dos de la carte mémoire SD.
- Protégez la carte contre toute pression ou impact.
- Introduisez la carte dans le bon sens (sinon, la carte pourrait être endommagée).
- La présence d'interférence électrique, d'électricité statique ou une opération impropre pourrait endommager les données ou la carte.
- Faites régulièrement une copie de sauvegarde des données en prévision de l'éventualité où des données seraient endommagées ou que le fonctionnement de l'appareil deviendrait erratique. (Panasonic n'est pas responsable pour toute détérioration ou tout endommagement des données.)

Messages d'avertissement concernant la carte SD

Message	Signification
Carte SD insérée ?	● Absence de carte.
Aucun fichier	● La carte ne contient aucune donnée ou ce type de données ne peut être pris en charge.
Lecture imposs.	● Le fichier est endommagé ou illisible. ● L'appareil ne prend pas en charge le format.

Messages d'erreur concernant GalleryPlayer

Impossible d'afficher l'image à cause de données d'identification incorrectes.	● Un problème de fonctionnement avec le décodeur est survenu. ● Si ce message apparaît, veuillez contacter un centre de service après-vente Panasonic pour obtenir de l'aide. Reportez-vous à la page 47 (Garantie limitée)
Impossible d'afficher l'image sur la carte SD.	● Un problème avec les données est survenu. Vérifiez les données sur la carte SD.

Visionnement depuis une carte SD avec la technologie GalleryPlayer

Vous pouvez visionner des images artistiques et des photographies en haute définition que vous aurez achetées sur une carte SD pré-téléchargée ou que vous aurez téléchargées sur une carte SD. La technologie GalleryPlayer offre des cartes SD pré-téléchargées contenant des images et des photos qui sont protégées contre la copie pour le téléchargement sur votre ordinateur. Ces images et photos peuvent être sauvegardées sur une carte SD pour ensuite être visionnées sur votre téléviseur.

Les images de GalleryPlayer sont offertes à des frais supplémentaires par GalleryPlayer, Inc.

Informations techniques (Suite)

VIERA Link™ “HDAVI Control™”

Les connexions HDMI à certains appareils Panasonic permettent un interfaçage automatique. (p. 26)

- Cette fonction pourrait ne pas fonctionner normalement selon l'état de l'équipement.
- Une fois cette fonction activée, même si le téléviseur est en mode d'attente, l'appareil peut être opéré à l'aide d'autres télécommandes.
- Il est possible que l'image et le son ne soient pas reproduits pendant quelques secondes après le lancement de la lecture.
- Il est possible que l'image et le son ne soient pas reproduits pendant quelques secondes à la suite d'un changement du mode d'entrée.
- Le niveau de volume est affiché lorsque le volume est ajusté sur l'appareil externe.
- Si deux appareils d'un même type sont raccordés (par exemple un enregistreur DIGA à HDMI 1 et un autre enregistreur DIGA à HDMI 3), la fonction VIERA Link™ ne fonctionnera que pour l'appareil raccordé à la prise de numéro inférieur.
- Si un appareil ayant la fonction “HDAVI Control 2” (ou plus) est raccordé au téléviseur au moyen d'un câble HDMI, le son provenant de la prise DIGITAL AUDIO OUT peut être acheminé comme rendu ambiophonique multicanal.
- “HDAVI Control 3” est la nouvelle norme (en date de décembre 2007) pour les appareils compatibles avec HDAVI Control. Cette norme est compatible avec les appareils HDAVI classiques.

Connexion HDMI

L'interface multimédia haute définition (HDMI) vous permet de tirer profit d'images numériques haute définition et d'un son de haute qualité en connectant le téléviseur à des appareils externes compatibles.

Appareil HDMI (*1) doté d'une prise de sortie HDMI ou DVI, tel un décodeur de télévision numérique ou un lecteur DVD, peut être raccordé au connecteur HDMI à l'aide d'un câble HDMI.

- HDMI est la toute première interface AV numérique intégrale grand public conforme à une norme sans compression.
- Si l'appareil externe ne possède qu'une sortie DVI, connectez-le à la prise HDMI via un câble adaptateur DVI-HDMI (*2).
- Lorsqu'un câble adaptateur DVI-HDMI est utilisé, connectez le câble à la prise d'entrée audio.
- Les réglages audio peuvent être faits dans l'écran du menu “Entrée HDMI 1”, “Entrée HDMI 2” ou “Entrée HDMI 3”. (p. 22)

Fréquences d'échantillonnage du signal audio pouvant être prises en charge (L.PCM): 48 kHz, 44,1 kHz, 32 kHz

(*1): Le logo HDMI est apposé sur tout appareil compatible avec HDMI.

(*2): Disponible auprès d'un détaillant Panasonic.

Mises en garde

- Le fonctionnement adéquat avec un PC ne peut être assuré.
- Tout signal est reformaté avant d'être affiché à l'écran.
- Si l'appareil externe possède une fonction de réglage du format d'image, sélectionnez le format “16:9”.
- Ces connecteurs HDMI sont de “type A”.
- Ces connecteurs HDMI sont compatibles avec la protection de contenu numérique à large bande passante (HDCP – High-Bandwidth Digital Content Protection).
- Un appareil ne possédant pas de prise de sortie numérique peut être connecté à la prise d'entrée “COMPONENT”, “S VIDEO” ou “VIDEO” pour recevoir des signaux analogiques.
- La prise d'entrée HDMI ne peut être utilisée qu'avec les signaux vidéo aux formats suivants: 480i, 480p, 720p, 1080i, et 1080p. Il est nécessaire que le réglage du signal de sortie de l'appareil numérique externe y corresponde.
- Pour de plus amples détails sur les signaux pris en charge par HDMI, voir ci-dessous.

Signaux d'entrée pouvant être affichés

Le symbole*: identifie le signal d'entrée pour vidéo composante (Y, Pb, Pr) et HDMI.

	Fréquence horizontale (kHz)	Fréquence verticale (Hz)	Composantes	HDMI
525 (480) / 60i	15,73	59,94	*	*
525 (480) / 60p	31,47	59,94	*	*
750 (720) / 60p	45,00	59,94	*	*
1 125 (1 080) / 60i	33,75	59,94	*	*
1 125 (1 080) / 60p	67,43	59,94		*
1 125 (1 080) / 60p	67,50	60,00		*
1 125 (1 080) / 24p	26,97	23,98		*
1 125 (1 080) / 24p	27,00	24,00		*

Remarques

- Les signaux autres que ceux indiqués ci-dessus pourraient ne pas être affichés convenablement.
- Les signaux identifiés ci-dessus sont reformatés de manière à assurer leur affichage optimal à l'écran.

Mode image

- Éclatant: Accentue le contraste et la netteté de l'image pour un visionnement dans une pièce bien éclairée.
- Standard: Recommandé pour les conditions de visionnement normales avec un éclairage indirect de la pièce.
- Cinéma: Pour regarder un film dans une pièce sombre. Ce réglage offre une image douce, comme pour un film.
- Jeu: Pour les jeux vidéo. Ce mode est réglé automatiquement si “JEU” est sélectionné sous Ident. prises (page 35).
- Person. (Photo): Permet de personnaliser chaque item selon vos préférences. La photo est affichée dans le mode JPEG.

Remarques

- Le mode image est réglé automatiquement à “Standard” lorsque l'étiquette est changée de “JEU” à une autre étiquette.
- Le mode image est réglé automatiquement à “JEU” lorsque une étiquette autre que “JEU” est changée à “JEU”.

Prises de sortie DIGITAL AUDIO OUT

Il est possible de profiter des atouts d'une chaîne cinéma maison en connectant un décodeur Dolby Digital (5.1 canaux) et un amplificateur multicanal aux prises "Multi Channel" dans les prises de sortie DIGITAL AUDIO OUT.

Mise en garde

- Selon le lecteur DVD utilisé et le type de logiciel DVD-Audio, la fonction de protection contre la copie peut se mettre en marche et désactiver la sortie optique.
- Aucune enceinte externe ne peut être raccordée directement aux prises PROG OUT.
- Quand un canal ATSC est choisi, la sortie de la prise DIGITAL AUDIO OUT est Dolby Digital. Quand un canal NTSC est choisi, la sortie est PCM.
voir les page 37-38 pour plus de détails

Bandes latérales

N'affichez pas une image au format 4:3 pendant une période prolongée, car ceci peut produire des images rémanentes sur les bandes latérales de l'affichage. Pour réduire le risque d'une telle image rémanente, modifiez la luminosité des bandes latérales.

voir les page 24-25 pour plus de détails

- Les bandes latérales peuvent clignoter (noir/ blanc en alternance) selon l'image. L'utilisation du mode Cinéma peut réduire ce clignotement (voir ci-dessous).

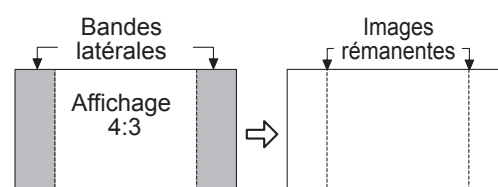

Barre de défilement

Barre de défilement: Pour prévenir une "image rémanente", une barre de défilement blanche défile de gauche à droite sur un écran noir.

- Appuyez sur une touche autre que POWER pour revenir.
- L'écran précédent est affiché si aucune touche n'est utilisée pendant 15 minutes.
voir les page 24-25 pour plus de détails

[Barre de défilement]



Entretien et nettoyage

Débranchez d'abord le cordon d'alimentation de la prise de courant.

Panneau d'affichage

L'avant du panneau d'affichage a reçu un traitement spécial. Essayez soigneusement la surface du panneau en utilisant seulement un chiffon doux sans peluche.

- Si la surface est particulièrement sale, trempez un chiffon doux non pelucheux dans un détergent liquide doux (1 part de détergent liquide pour 100 parts d'eau), puis essorez le chiffon pour retirer l'excès de liquide. Utilisez ce chiffon pour essuyer la surface du panneau d'affichage, puis essuyez-la avec un chiffon sec du même type jusqu'à ce qu'elle soit complètement sèche.
- Ne rayez pas ou ne cognez pas la surface du panneau avec les ongles ou un objet rigide, sinon vous abîmerez la surface. En outre, évitez tout contact avec des produits volatils tels que des insecticides à vaporiser, des solvants ou des diluants, sinon le fini de la surface sera abîmé.

Coffret

Si le coffret est sale, essayez-le avec un chiffon doux et sec.

- Si le coffret est très sale, trempez le chiffon dans de l'eau additionnée d'un peu de détergent liquide doux, puis essorez le chiffon bien à fond. Utilisez ce chiffon pour essuyer le coffret, puis essuyez-le avec un chiffon sec.
- Veillez à ce que le détergent liquide n'entre pas en contact direct avec la surface du téléviseur à plasma. Si des gouttes d'eau pénètrent dans l'appareil, des anomalies de fonctionnement se produiront.
- Évitez tout contact avec des produits volatils tels que des insecticides à vaporiser, des solvants ou des diluants, sinon la surface du coffret pourra être abîmée ou le revêtement s'écaillera. En outre, ne laissez pas l'appareil trop longtemps en contact avec des articles en caoutchouc ou en PVC.

Piédestal

Nettoyage

Essayez les surfaces avec un chiffon doux et sec. Si l'appareil est très sale, nettoyez-le à l'aide d'un chiffon imprégné d'une solution légère de détergent liquide doux, puis essuyez avec un chiffon sec.

N'utilisez pas de produits tels que des solvants, des diluants ou de la cire ménagère pour le nettoyage, car ces produits risquent d'abîmer le revêtement de l'appareil. (Si vous utilisez un chiffon traité chimiquement, suivez la notice d'utilisation du chiffon.)

- Ne fixez pas de ruban adhésif ou d'étiquettes, car ils risquent de salir la surface du piédestal. Ne le laissez pas en contact prolongé avec des produits en caoutchouc ou en vinyle ou similaire. (Ceci pourrait le détériorer.)

Foire aux questions

Avant de faire appel à un technicien, vérifiez les problèmes et apportez les corrections simples décrites ci-dessous. Si le problème devait persister, communiquez avec votre détaillant ou un centre de service Panasonic agréé. (p. 47) Pour une assistance supplémentaire, contactez-nous via le site Web à l'adresse: www.panasonic.ca

Points blancs ou images fantômes (bruit)

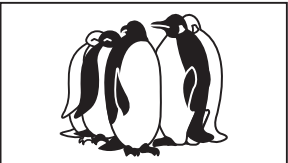

- Vérifiez l'emplacement, l'orientation et la connexion de l'antenne.

Interférence ou image de canaux numériques figée (son intermittent)

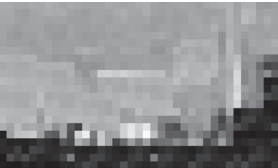

- Réorientez l'antenne pour les canaux numériques.
- Vérifiez le "Fréquencemètre" (p. 33). Si le signal est faible, vérifiez l'antenne et communiquez avec votre détaillant Panasonic.



Les images d'un appareil auxiliaire sont anormales lorsque cet appareil est raccordé via HDMI

- Le câble HDMI est-il correctement raccordé? (p. 37, 38)
- Éteignez le téléviseur et l'appareil, puis rallumez-les.
- Vérifiez le signal d'entrée de l'appareil. (p. 42)
- Utilisez un appareil conforme à EIA/CEA-861/861B.

L'enregistrement ne débute pas immédiatement

- Vérifiez les réglages de l'enregistreur. Pour plus de détails, reportez-vous au manuel d'utilisation afférent à l'enregistreur.

La télécommande ne fonctionne pas

- Les piles ont-elles été mises en place correctement? (p. 6)
- Les piles sont-elles neuves?



S'il y a des problèmes de fonctionnement avec le téléviseur, veuillez vous reporter au tableau ci-dessous afin de déterminer les symptômes, puis exécutez les mesures suggérées. Si cela ne résout pas le problème, veuillez noter les numéros de modèle et de série et contactez un détaillant Panasonic local (les deux numéros se trouvent sur la face arrière du téléviseur).

	Problème	Mesures à prendre
Écran	Le message “Appuyer sur toute touche pour retour” se déplace sur l'écran.	<ul style="list-style-type: none"> ● La fonction de prévention de rémanence est activée. (Cela n'est le signe d'aucune anomalie.) <ul style="list-style-type: none"> ● L'économiseur d'écran est activé après un certain délai d'inactivité dans le mode SD. ● Consultez “Rémanence” (p. 5)
	Un point à l'écran demeure noir.	<ul style="list-style-type: none"> ● Il peut arriver qu'un pixel ou un point luminescent soit manquant sur un écran à plasma. (Cela n'est le signe d'aucune anomalie.)
	Image chaotique, présence de bruit	<ul style="list-style-type: none"> ● Vérifiez les appareils électriques (voiture, motocyclette, lampe fluorescente) à proximité.
	Aucune image ne peut être affichée.	<ul style="list-style-type: none"> ● Consultez le menu Image. (p. 22) ● Vérifiez le câblage. (p. 9 - 12) ● Vérifiez que la bonne prise d'entrée ait été sélectionnée. (p. 20)
	Au lieu d'une image, seuls des points sont affichés.	<ul style="list-style-type: none"> ● Vérifiez la syntonisation des canaux. (p. 32) ● Vérifiez les câbles d'antenne.
	Ni image, ni son ne sont reproduits.	<ul style="list-style-type: none"> ● Le cordon d'alimentation a-t-il été branché ? ● Le téléviseur est-il en marche ? ● Vérifiez le menu Image (p. 22) et le volume. ● Vérifiez les raccordements du câble AV. (p. 9 - 12) ● Vérifiez que la bonne prise d'entrée ait été sélectionnée. (p. 20)
Rendu sonore	Une boîte noire s'affiche.	<ul style="list-style-type: none"> ● Modifiez les réglages pour l'affichage des sous-titres. (p. 34)
	Aucun son n'est entendu.	<ul style="list-style-type: none"> ● Les câbles des haut-parleurs sont-ils connectés correctement ? (p. 37) ● La fonction “Sourdine” est-elle activée ? (p. 13) ● Le volume est-il au niveau minimum ? ● Est-ce que les haut-parleurs sont en circuit ? (p. 22) ● Modifiez les réglages de la voie “SAP”. (p. 16) ● Vérifiez les réglages de “Entrée HDMI 1”, “Entrée HDMI 2” et “Entrée HDMI 3”. (p. 22)
	Le rendu sonore est inhabituel.	<ul style="list-style-type: none"> ● Établissez le réglage “SAP” sur “Stéréo” ou “Mono”. ● Vérifiez l'appareil HDMI connecté au téléviseur. ● Établissez le format audio de l'appareil HDMI à “PCM linéaire”. ● Si la connexion du signal audionumérique pose un problème, sélectionnez la connexion analogique.
	Certaines parties du téléviseur deviennent chaudes	<ul style="list-style-type: none"> ● Même lorsque la température des parties sur le devant, le dessus et l'arrière du téléviseur a augmenté, une hausse de température ne posera aucun problème de rendement ou de qualité de l'appareil.

Spécifications

		TH-42PZ80U	TH-46PZ80U	TH-50PZ80U
Alimentation		120 V c.a., 60 Hz		
Consommation	Maximum	573 W	628 W	690 W
	En attente	0,2 W	0,2 W	0,2 W
Panneau de l'écran à plasma	Méthode d'entraînement	Type c.a.		
	Format d'image	16:9		
	Surface d'affichage (L x H x diagonale)	42 po (41,6 po en diagonale) 922 mm x 518 mm x 1 057 mm (36,2 po x 20,4 po x 41,6 po)	46 po (46,0 po en diagonale) 1 019 mm x 573 mm x 1 169 mm (40,1 po x 22,5 po x 46,0 po)	50 po (49,9 po en diagonale) 1 106 mm x 622 mm x 1 269 mm (43,5 po x 24,4 po x 49,9 po)
	(Nombre de pixels)	2 073 600 (1 920 (L) x 1 080 (H)) [5 760 x 1 080 points]		
Son	Sortie audio	20 W [10 W + 10 W] (D.H.T de 10 %)		
Nombre de canaux (numérique/analogique)		VHF/ UHF: 2 - 69, Câblodistribution: 1 - 135		
Conditions de fonctionnement		Température: 32 °F – 104 °F (0 ° – 40 °C) Humidité: 20 % – 80 % (sans condensation)		
Prises de connexion	VIDEO IN 1-2	VIDEO: Prise de type RCA x 1 1,0 V [c.-à-c.] (75 Ω) S-VIDEO: Mini DIN à 4 broches Y: 1,0 V [c.-à-c.] (75 Ω), C: 0,286 V [c.-à-c.] (75 Ω) AUDIO L - R: Prise de type RCA x 2 0,5 V [eff.]		
	COMPONENT INPUT 1-2	Y: 1,0 V [c.-à-c.] (y compris la synchronisation) PB, PR: ± 0,35 V [c.-à-c.] AUDIO L-R: Prise de type RCA x 2 0,5 V [eff.]		
	HDMI 1-3	Connecteur HDMI de type A x 3 ● Ce téléviseur prend en charge la fonction "HDAVI Control 3".		
	Fente de carte	Fente de carte SD x 1		
	AV PROG OUT	VIDEO: Prise de type RCA x 1 1,0 V [c.-à-c.] (75 Ω) AUDIO L - R: Prise de type RCA x 2 0,5 V [eff.]		
	DIGITAL AUDIO OUT	PCM / Dolby Digital, Fibre optique		
Particularités		FILTRE 3D Y/C SOUS-TITRES Puce antiviolence Visualiseur de photos HDAVI Control 3		
Dimensions (L x H x P)	Avec piédestal	1 048 mm x 727 mm x 327 mm (41,3 po x 28,7 po x 12,9 po)	1 158 mm x 800 mm x 387 mm (45,6 po x 31,5 po x 15,3 po)	1 244 mm x 844 mm x 387 mm (49,0 po x 33,3 po x 15,3 po)
	Téléviseur seulement	1 048 mm x 679 mm x 95 mm (41,3 po x 26,8 po x 3,8 po)	1 158 mm x 747 mm x 95 mm (45,6 po x 29,5 po x 3,8 po)	1 244 mm x 790 mm x 95 mm (49,0 po x 31,2 po x 3,8 po)
Masse	Avec piédestal	32 kg (70,6 lb)	37 kg (81,6 lb)	40 kg (88,2 lb)
	Téléviseur seulement	30 kg (66,1 lb)	35 kg (77,2 lb)	38 kg (83,8 lb)

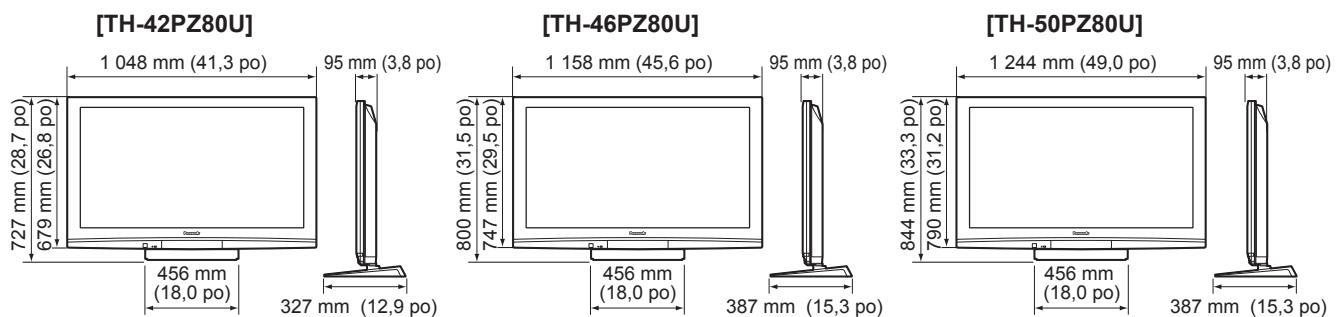

Remarque

- Les caractéristiques et la présentation peuvent être modifiées sans avis préalable. La masse et les dimensions sont approximatives.

Garantie limitée

Panasonic Canada Inc. Certificat de garantie limitée Panasonic

Panasonic Canada Inc. garantit cet appareil contre tout vice de fabrication et accepte, le cas échéant, de remédier à toute défektivité pendant la période indiquée ci-dessous et commençant à partir de la date d'achat original.

Écrans/téléviseurs à plasma	Service à domicile	Un (1) an, pièces (panneau d'affichage compris) et main-d'œuvre
Téléviseurs à cristaux liquides (26 po et plus)	Service à domicile	Un (1) an, pièces (écran à cristaux liquides compris) et main-d'œuvre

Le service à domicile ne sera offert que dans les régions accessibles par routes et situées dans un rayon de 50 km d'un centre de service agréé Panasonic.

LIMITATIONS ET EXCLUSIONS

Cette garantie n'est valide que pour les appareils achetés au Canada et ne couvre pas les dommages résultant d'une installation incorrecte, d'un usage abusif ou impropre ainsi que ceux découlant d'un accident en transit ou de manipulation. De plus, si l'appareil a été altéré ou transformé de façon à modifier l'usage pour lequel il a été conçu ou utilisé à des fins commerciales, cette garantie devient nulle et sans effet. Les piles sèches ne sont pas couvertes sous cette garantie.

Cette garantie est octroyée à l'utilisateur original seulement. La facture ou autre preuve de la date d'achat original sera exigée pour toute réparation sous le couvert de cette garantie.

CETTE GARANTIE LIMITÉE ET EXPRESSE REMPLACE TOUTE AUTRE GARANTIE, EXPRESSE OU IMPLICITE, INCLUANT LES GARANTIES IMPLICITES DU CARACTÈRE ADÉQUAT POUR LA COMMERCIALISATION ET UN USAGE PARTICULIER.

PANASONIC N'AURA D'OBLIGATION EN AUCUNE CIRCONSTANCE POUR TOUT DOMMAGE DIRECT, INDIRECT OU CONSÉCUTIF.

Certaines juridictions ne reconnaissent pas les exclusions ou limitations de dommages indirects ou consécutifs, ou les exclusions de garanties implicites. Dans de tels cas, les limitations stipulées ci-dessus peuvent ne pas être applicables.

Le service à domicile exige un accès complet et facile au produit par le personnel du centre de service agréé et n'inclut pas le retrait ou la réinstallation d'un produit déjà installé. Si l'appareil doit être retiré pour fins de réparation, cela sera à l'entière discrétion du centre de service. Sous aucune considération, Panasonic Canada Inc. ou le centre de service ne pourra être tenu responsable de tout dommage particulier ou indirect.

RÉPARATION SOUS GARANTIE

Pour de l'aide sur le fonctionnement de l'appareil, veuillez contacter notre service à la clientèle au :

Ligne sans frais: 1-866-330-0014

Lien courriel: www.vieraconcierge.ca

Pour la réparation des appareils, veuillez communiquer avec un agent du service à la clientèle de VIERA aux coordonnées précédemment mentionnées.

Expédition de l'appareil à un centre de service

Emballer soigneusement l'appareil, de préférence dans le carton d'origine, et l'expédier port payé et assuré au centre de service. Inclure la description détaillée de la panne et la preuve de la date d'achat original.

Nota

A series of horizontal dashed lines for writing notes.

Consignation du numéro de série

La référence de modèle et le numéro de série de ce produit se trouvent sur sa face arrière. Notez ce numéro de série dans l'espace réservé à cet effet ci-dessous et conservez ce manuel et votre facture comme preuve de votre achat, pour aider à identifier l'appareil en cas de perte ou de vol et pour recours à la garantie.

Modèle _____

Numéro de série _____

**Panasonic Consumer Electronics
Company,
Division of Panasonic Corporation
of North America**
One Panasonic Way, Secaucus
New Jersey 07094 U.S.A.

Panasonic Puerto Rico, Inc.
Ave. 65 de Infanteria, Km. 9.5
San Gabriel Industrial Park
Carolina, Puerto Rico 00985

Panasonic Canada Inc.
5770 Ambler Drive
Mississauga, Ontario
L4W 2T3 CANADA