

Panasonic®

Model No.
Número de modelo

TC-P42S30

TC-P46S30

TC-P50S30

Owner's Manual

42"/46"/50" Class 1080p Plasma HDTV
(41.6/46.0/49.9 inches measured diagonally)

Manual de usuario

Televisión de alta definición de 1080p y
clase 42"/46"/50" de Plasma
(41,6/46,0/49,9 pulgadas medidas diagonalmente)

For assistance (U.S.A./Puerto Rico), please call:

1-877-95-VIERA (958-4372)

www.panasonic.com/help

For assistance (Canada), please call:

1-866-330-0014

www.vieraconcierge.ca

Para solicitar ayuda (EE.UU./Puerto Rico), llame al:

1-877-95-VIERA (958-4372)

www.panasonic.com/help

VIERA



English

Thank you for purchasing this Panasonic product.
Please read these instructions before operating your set and retain them for future reference. The images shown in this manual are for illustrative purposes only.

Español

Gracias por su decisión de comprar este producto marca Panasonic.
Lea estas instrucciones antes de utilizar su televisor y guárdelas para consultarlas en el futuro. Las imágenes mostradas en este manual tienen solamente fines ilustrativos.



TQB2AA0604

Experience an amazing level of multimedia excitement

Enjoy rich multimedia

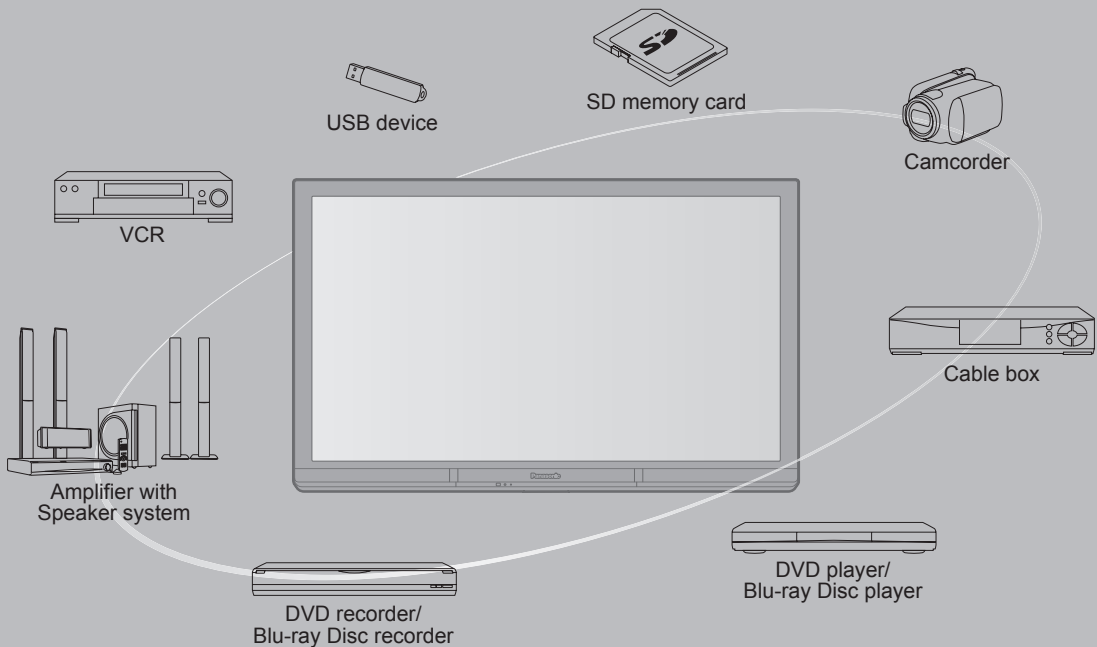

■ Do not display a still picture for a long time

This causes the image to remain on the plasma screen ("Image retention"). This is not considered a malfunction and is not covered by the warranty.



To prevent the "Image retention", the screen saver is automatically activated after a few minutes if no signals are sent or no operations are performed.

Typical still images

- Channel number and other logos
- Image displayed in 4:3 mode
- SD Card photo
- Video game
- Computer image

■ Set up

- Do not place the unit where it's exposed to sunlight or other bright light (including reflections).
- Use of some types of fluorescent lighting may reduce the remote control's transmission range.



VIERA Link™ is a trademark of Panasonic Corporation.



HDMI, the HDMI logo and High-Definition Multimedia Interface are trademarks or registered trademarks of HDMI Licensing LLC in the United States and other countries.



SDXC Logo is a trademark of SD-3C, LLC.



“AVCHD” and the “AVCHD” logo are trademarks of Panasonic Corporation and Sony Corporation.



DLNA®, the DLNA Logo and DLNA CERTIFIED™ are trademarks, service marks, or certification marks of the Digital Living Network Alliance.



This product qualifies for ENERGY STAR in the “Home Use” setting and this is the setting in which energy savings will be achieved. Any modifications to the “Home Use” setting or other factory default settings could result in greater energy consumption beyond levels that meet ENERGY STAR qualifications.

Manufactured under license from Dolby Laboratories. Dolby and the double-D symbol are trademarks of Dolby Laboratories.

HDAVI Control™ is a trademark of Panasonic Corporation.



This product is licensed under the AVC patent portfolio license for the personal and non-commercial use of a consumer to (i) encode video in compliance with the AVC Standard (“AVC Video”) and/or (ii) decode AVC Video that was encoded by a consumer engaged in a personal and non-commercial activity and/or was obtained from a video provider licensed to provide AVC Video. No license is granted or shall be implied for any other use. Additional information may be obtained from MPEG LA, LLC. See <http://www.mpegla.com>.

Contents

Please read before using the unit

- Safety Precautions..... 4

Getting started

- Accessories/Optional Accessory..... 7
- Connections..... 10
- Identifying Controls..... 12
- First Time Setup..... 13

Basic Features

- Watching TV 17
- Using VIERA TOOLS..... 20
- Watching content from external devices..... 21
- Using Media player..... 22

Advanced Features

- VIERA Link™ “HDAVI Control™”..... 28
- Using Network services 34
 - Network Connections..... 35
 - Network settings..... 36
 - Using EASY IPTV..... 39
 - Using DLNA feature..... 40
 - Network Camera..... 41
- Editing and Setting Channels 42
- How to Use Menu Functions..... 44
 - Picture settings 45
 - Audio settings 46
 - Timer settings..... 46
 - Lock 47
 - Closed caption..... 47
 - Setup 48

Support Information

- Ratings List for parental control..... 49
- Technical Information..... 50
- Care and Cleaning..... 53
- Frequently Asked Questions (FAQ)..... 54
- Specifications..... 57
- Index..... 58
- Limited Warranty
(for U.S.A. and Puerto Rico only)..... 59
- Customer Services Directory
(for U.S.A. and Puerto Rico)..... 60
- Limited Warranty (for Canada)..... 61

Getting started



Basic

Advanced

Support Information



Safety Precautions

	CAUTION RISK OF ELECTRIC SHOCK DO NOT OPEN	
WARNING: To reduce the risk of electric shock, do not remove cover or back. No user-serviceable parts inside. Refer servicing to qualified service personnel.		



The lightning flash with arrowhead within a triangle is intended to tell the user that parts inside the product are a risk of electric shock to persons.

The exclamation point within a triangle is intended to tell the user that important operating and servicing instructions are in the papers with the appliance.

WARNING: To reduce the risk of fire or electric shock, do not expose this apparatus to rain or moisture. Do not place liquid containers (flower vase, cups, cosmetics, etc.) above the set (including on shelves above, etc.).

Important Safety Instructions

- 1) Read these instructions.
- 2) Keep these instructions.
- 3) Heed all warnings.
- 4) Follow all instructions.
- 5) Do not use this apparatus near water.
- 6) Clean only with dry cloth.
- 7) Do not block any ventilation openings. Install in accordance with the manufacturer's instructions.
- 8) Do not install near any heat sources such as radiators, heat registers, stoves, or other apparatus (including amplifiers) that produce heat.
- 9) Do not defeat the safety purpose of the polarized or grounding-type plug. A polarized plug has two blades with one wider than the other. A grounding type plug has two blades and a third grounding prong. The wide blade or the third prong are provided for your safety. If the provided plug does not fit into your outlet, consult an electrician for replacement of the obsolete outlet.
- 10) Protect the power cord from being walked on or pinched particularly at plugs, convenience receptacles, and the point where they exit from the apparatus.
- 11) Only use attachments / accessories specified by the manufacturer.
- 12) Use only with the cart, stand, tripod, bracket, or table specified by the manufacturer, or sold with the apparatus. When a cart is used, use caution when moving the cart / apparatus combination to avoid injury from tip-over.
- 13) Unplug this apparatus during lightning storms or when unused for long periods of time.
- 14) Refer all servicing to qualified service personnel. Servicing is required when the apparatus has been damaged in any way, such as power-supply cord or plug is damaged, liquid has been spilled or objects have fallen into the apparatus, the apparatus has been exposed to rain or moisture, does not operate normally, or has been dropped.
- 15) To prevent electric shock, ensure the grounding pin on the AC cord power plug is securely connected.



WARNING/CAUTION (TV set)

WARNING

Small parts can present choking hazard if accidentally swallowed.
Keep small parts away from young children.
Discard unneeded small parts and other objects, including packaging materials and plastic bags/sheets to prevent them from being played with by young children, creating the potential risk of suffocation.

■ Set up

- This Plasma TV may fall and can cause personal injury or even death if not installed correctly. To prevent personal injury or death, follow these warnings:
- **Install the Plasma TV in accordance with the manufacturer's recommended pedestal or stand, corresponding hardware and installation instructions.** This Plasma TV is for use only with the following optional accessories. Use with any other type of optional accessories may cause instability. The following accessories are manufactured by Panasonic Corporation.
 - Wall-hanging bracket (Angled)
TY-WK4P1RW

- **Be sure to ask a qualified technician to carry out the installation and set-up.**
Two or more people are required to install or remove the television.
- **Some wall mounts (wall-hanging brackets) are not designed to be mounted to walls with steel studs or old cinder block constructions.**
Ask your dealer or licensed contractor to properly secure the wall-hanging bracket.
- **Do not route the TV's power cord inside the wall.**
The power cord was not designed for in-wall mounting. Doing so can lead to fire hazard.
- **Do not place the Plasma TV or its stand on a sloped or unstable surface.**
The Plasma TV may fall or tip over.
- **Do not support the Plasma TV on a non-specified pedestal.**
- **Do not place the Plasma TV on furniture that can easily be used as steps, such as a chest of drawers.**
- **Do not climb or allow children to climb on the Plasma TV**
- **Place or install the Plasma TV where it cannot be pushed, pulled over or knocked down.**
- **Route all cords and cables such that they cannot be tripped over or pulled by curious children.**

- **Do not place any objects on top of the Plasma TV.** If water spills onto the Plasma TV or foreign objects get inside it, a short-circuit may occur which could result in fire or electric shock. If any foreign objects get inside the Plasma TV, please consult an Authorized Service Center. In the unlikely event that you receive a shock from this product it is possible that your household outlet may be wired improperly. Have an electrician verify that the TV's outlet is properly wired. If the symptom persists, have the TV serviced by a qualified authorized technician.

- **To prevent the spread of fire, keep candles or other open flames away from this product at all times**



■ AC Power Supply Cord

To prevent fire or electric shock:

- **The Plasma TV is designed to operate on a 120 V AC, 60 Hz service. Insert the power cord plug as far as it will go into the wall socket.** If the plug is not fully inserted, heat may generate, which could cause a fire.
- **The included power cord is for use with this unit only.**
- **Do not use any power cord other than that provided with this TV.**
- **Do not handle the power cord plug with wet hands.**
- **Do not do anything that might damage the power supply cord.**
- **When disconnecting the power supply cord, hold the plug, not the cord.**
- **Do not use the power supply cord if the plug or cord is damaged.**
Replace the cord or contact your Authorized Service Center.
- **Do not use a 3-prong to 2-prong AC plug adapters to connect your TV's plug to the wall outlet.**
Doing so will defeat the TV plug's safety feature, which can lead to a shock hazard. If the wall outlet does not accommodate a 3-prong plug, have a qualified electrician replace your outlet and check the associated wiring.

■ Handling the power supply cord

- **Insert the power plug fully into the socket outlet. (If the power plug is loose, it could generate heat and cause fire.)**
- **Ensure that the power plug is easily accessible.**
- **Ensure the earth pin on the power plug is securely connected to prevent electrical shock.**
 - An apparatus with CLASS I construction shall be connected to a power socket outlet with a protective earthing connection.
- **Do not touch the power plug with a wet hand. (This may cause electrical shock.)**
- **Do not use any power cord other than that provided with this TV. (This may cause fire or electrical shock.)**
- **Do not damage the power cord. (A damaged cord may cause fire or electrical shock.)**
 - Do not move the TV with the cord plugged in the socket outlet.
 - Do not place a heavy object on the cord or place the cord near a high-temperature object.
 - Do not twist the cord, bend it excessively, or stretch it.
 - Do not pull on the cord. Hold onto the power plug body when disconnecting cord.
 - Do not use a damaged power plug or socket outlet.
- **If a problem occurs (such as no picture or no sound), or if smoke or an abnormal odor is detected from the Plasma TV, unplug the power supply cord immediately.** Continued use of the TV under these conditions might cause a fire or permanent damage to the TV. Have the TV evaluated by an Authorized Service Center. Servicing of the TV by unauthorized personnel is strongly discouraged due to its high voltage.

- **If water or an object gets inside the Plasma TV, if the Plasma TV is dropped, or if the enclosure becomes damaged, unplug the power supply cord immediately.** A short-circuit may occur, which could cause a fire. Contact an Authorized Service Center for an evaluation.



- **Do not cover the ventilation holes.** Doing so may cause the Plasma TV to overheat, which can cause a fire or damage to the Plasma TV.
- **Leave a space of 3 15/16" (10 cm) or more at the top, left and right, and 2 3/4" (7 cm) or more at the rear.**
- **When using the pedestal, keep the space between the bottom of the TV and the pedestal or stand surface clear from objects that may obstruct ventilation.**

■ When Moving the Plasma TV

- **Be sure to disconnect all cables before moving the Plasma TV.** Moving the TV with its cables attached might damage the cables which, in turn, can cause fire or electric shock.
- **To prevent an electric shock, disconnect the power plug from the wall outlet as a safety precaution before carrying out any cleaning.**
- **Transport only in upright position.** Transporting the unit with its display panel facing upright or downward may cause damage to the internal circuitry.
- **Using a dry cloth, clean any dust from the power supply cord and plug regularly.** Build-up of dust on the power cord plug can increase humidity, which might damage the insulation and cause a fire.

This Plasma TV radiates infrared rays;

therefore, it may affect other infrared communication equipment. Install your infrared sensor in a place away from direct or reflected light from your Plasma TV.

The TV will still consume some power as long as the power supply cord is connected to the wall outlet.

- **Display panel is made of glass. Do not apply strong force or impact to the display panel.** This may cause damage resulting in injury.
- **The TV is heavy. TV should be handled by 2 or more people. Support as shown to avoid injury by the TV tipping or falling.**

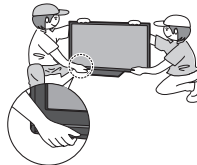

CEA CHILD SAFETY NOTICES

WARNING

Flat panel displays are not always supported on the proper stands or installed according to the manufacturer's recommendations. Flat panel displays that are inappropriately situated on dressers, bookcases, shelves, desks, speakers, chests or carts may fall over and may cause personal injury or even death.

The consumer electronics industry (of which Panasonic is a member) is committed to making home entertainment enjoyable and safe. To prevent personal injury or death, be sure to follow the following safety guidelines:

TUNE INTO SAFETY:

- One size does NOT fit all. Follow the manufacturer's recommendations for the safe installation and use of your flat panel display.
- Carefully read and understand all enclosed instructions for proper use of this product.
- Don't allow children to climb on or play with furniture and television sets.
- Don't place flat panel displays on furniture that can easily be used as steps, such as a chest of drawers.
- Remember that children can become excited while watching a program, especially on "larger than life" flat panel displays. Care should be taken to install the display where it cannot be pushed, pulled over, or knocked down.
- Care should be taken to route all cords and cables connected to the flat panel display so that they cannot be pulled or grabbed by curious children.

WALL MOUNTING: IF YOU DECIDE TO WALL MOUNT YOUR FLAT PANEL DISPLAY, ALWAYS:

- Use a mount that has been recommended by the display manufacturer and/or listed by an independent laboratory (such as UL, CSA, ETL).
- Follow all instructions supplied by the display and wall mount manufacturers.
- If you have any doubts about your ability to safely install your flat panel display, contact your retailer about professional installation.
- Make sure the wall where you are mounting the display is appropriate. Some wall mounts are not designed to be mounted to walls with steel studs or old cinder block construction. If you are unsure, contact a professional installer.
- A minimum of two people are required for installation. Flat panel displays can be heavy.

Panasonic recommends that a qualified installer perform the wall-mount installation. See page 4.

The American Academy of Pediatrics discourages television viewing for children younger than two years of age.



FCC STATEMENT

This equipment has been tested and found to comply with the limits for an Other Class B digital device, pursuant to Part 15 of the FCC Rules. These limits are designed to provide reasonable protection against harmful interference in a residential installation. This equipment generates, uses and can radiate radio frequency energy and, if not installed and used in accordance with the instructions, may cause harmful interference to radio communications. However, there is no guarantee that interference will not occur in a particular installation. If this equipment does cause harmful interference to radio or television reception, which can be determined by turning the equipment off and on, the user is encouraged to try to correct the interference by one or more of the following measures:

- Reorient or relocate the receiving antenna.
- Increase the separation between the equipment and receiver.
- Connect the equipment into an outlet on a circuit different from that to which the receiver is connected.
- Consult the Panasonic Service Center or an experienced radio/TV technician for help.

FCC Caution:

To assure continued compliance, follow the attached installation instructions and use only shielded interface cables when connecting to peripheral devices. Any changes or modifications not expressly approved by Panasonic Corp. of North America could void the user's authority to operate this device.

Responsible Party: Panasonic Corporation of North America
One Panasonic Way, Secaucus, NJ 07094

Contact Source: Panasonic Consumer Electronics Company
1-877-95-VIERA (958-4372)

email: consumerproducts@panasonic.com

CANADIAN NOTICE:

For Model TC-P42S30, TC-P46S30, TC-P50S30
This Class B digital apparatus complies with Canadian ICES-003.

Accessories/Optional Accessory

Accessories

Check you have all the items shown.

Accessories

- Remote Control Transmitter
 - N2QAYB000570



- Batteries for the Remote Control Transmitter (2)
 - AA Battery



- AC cord

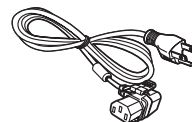

- Pedestal
 - TBL5ZX0029 (TC-P42S30)
 - TBL5ZX0032 (TC-P46S30, TC-P50S30)

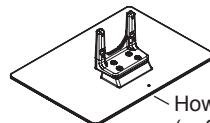

How to assemble (p. 8)

- Owner's Manual
- Quick start guide

- Child safety
- Product Registration Card (U.S.A.)

Optional Accessory Wall-hanging bracket (angled)

- TY-WK4P1RW

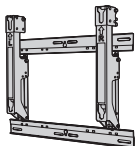

- a: 15.7" (400 mm)
- b: 11.8" (300 mm)

Please contact your nearest Panasonic dealer to purchase the recommended wall-hanging bracket. For additional details, please refer to the wall-hanging bracket installation manual.

Rear of the TV

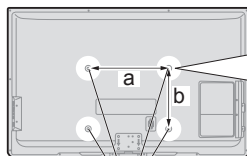

Holes for wall-hanging bracket installation

Screw for fixing the TV onto the wall-hanging bracket (not supplied with the TV)

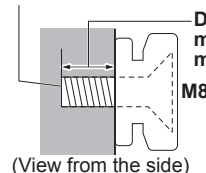

Depth of screw:
minimum 0.67" (17.0 mm),
maximum 0.87" (22.0 mm)

Warning

- In order to maintain the TV's performance and safety, be absolutely sure to ask your dealer or a licensed contractor to secure the wall-hanging brackets.
- Carefully read the instructions accompanying optional accessories, and be absolutely sure to take steps to prevent the TV from tipping over.
- Handle the TV carefully during installation since subjecting it to impact or other forces may cause product damage.
- Take care when fixing wall brackets to the wall. Always ensure that there are no electrical cables or pipes in the wall before hanging bracket.
- When using the angled-type wall hanging bracket, please ensure that there is sufficient space for the connecting cables not to press against the wall when the TV is tilted forward.
- For safety reasons, remove units no longer being used from their wall-mounted locations.

Assembling the pedestal

- Fix securely with assembly screws (A) (Total 4 screws).
- Tighten screws firmly.

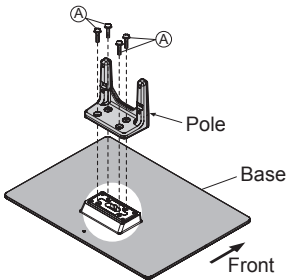

(Image: TBL5ZX0032)

Set-up

- Carry out work on a horizontal and level surface.
- Tighten assembly screws (B) (total 4 screws) loosely at first, then tighten them firmly to fix securely.

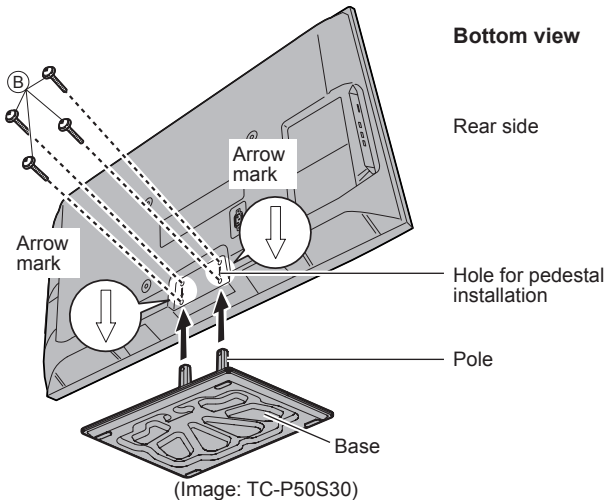

(Image: TC-P50S30)

Accessories

Assembly screws
(4 of each)



XYN5+F20FN
size (M5 × 20) (Silver)



THEL088N (for 42")
THEL087N (for 46", 50")
size (M5 × 25) (Black)

Bracket (1)

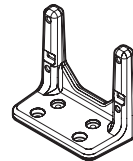

Base (1)

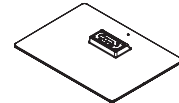

Removing the pedestal from the TV

Be sure to remove the pedestal in the following way when using the wall hanging bracket or repacking the TV.

- ① Remove the assembly screws (B) from the TV.
- ② Pull out the TV from the pedestal.
- ③ Remove the assembly screws (A) from the pole.

Warning

Do not disassemble or modify the pedestal.

- Otherwise the TV may fall over and become damaged, and personal injury may result.

Caution

Do not use any pedestal other than that provided with this TV.

- Otherwise the TV may fall over and become damaged, and personal injury may result.

Do not use the pedestal if it becomes warped or physically damaged.

- If you use the pedestal when it is physically damaged, personal injury may result. Contact your nearest Panasonic Dealer immediately.

During set-up, make sure that all screws are securely tightened.

- If sufficient care is not taken to ensure screws are properly tightened during assembly, the pedestal will not be strong enough to support the TV, and it might fall over and become damaged, and personal injury may result.

When removing the pedestal, do not remove the pedestal by any methods other than the specified procedure.

- Otherwise the TV and/or pedestal may fall over and become damaged, and personal injury may result.

Installing the remote's batteries

1

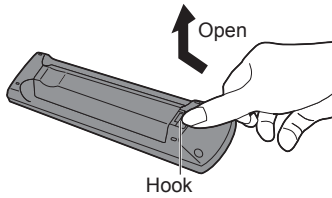

2

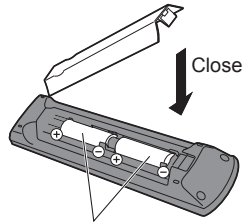

Note the correct polarity (+ or -).

Caution

- Incorrect installation may cause battery leakage and corrosion, resulting in damage to the remote control.
- Do not mix old and new batteries.
- Do not mix different battery types (such as alkaline and manganese batteries).
- Do not use rechargeable (Ni-Cd) batteries.
- Do not burn or break batteries.

Power cord connection

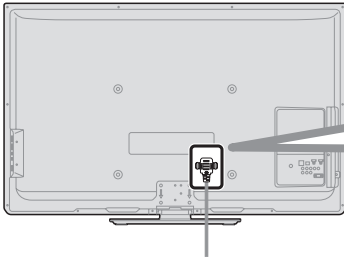

To attach

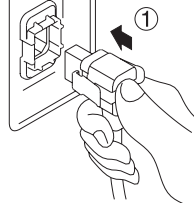

Insert it firmly until the tabs on both sides click into place.

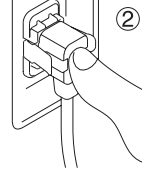

To remove

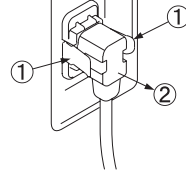

Keep pushing both sides until they snap and pull.

Connections

Connection Panels

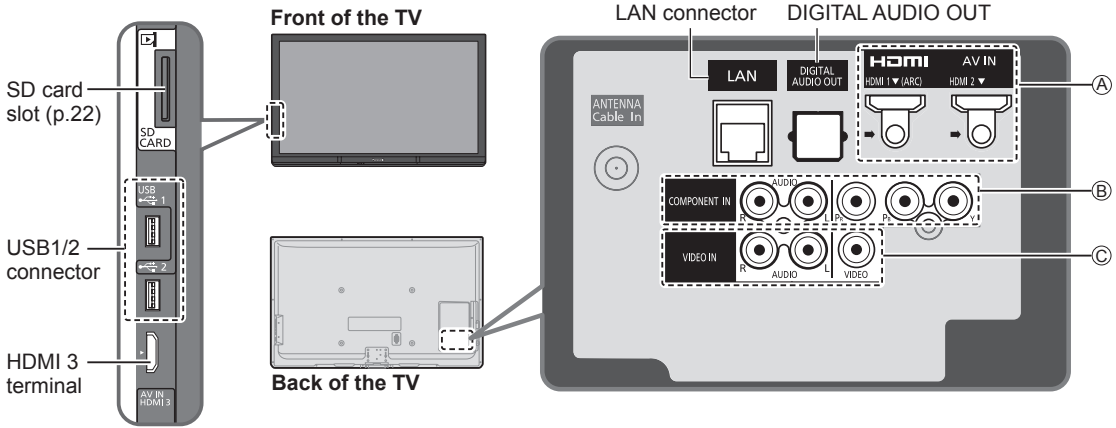

Antenna or Cable connection

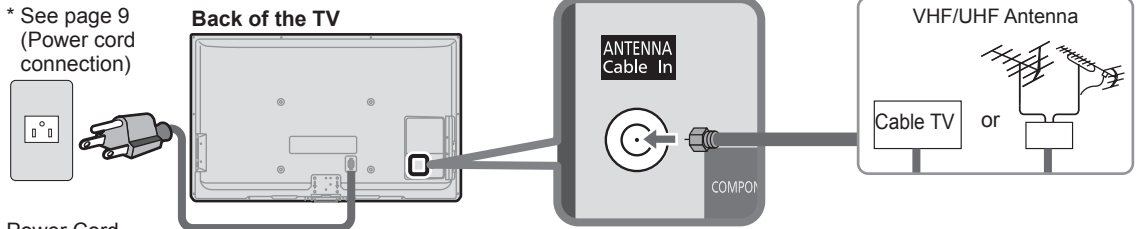

Power Cord
(Connect after all the other connections have been made.)

VHF/UHF Antenna

- NTSC (National Television System Committee);
 - ATSC (Advanced Television Systems Committee);
- Digital TV Standards include digital high-definition television (HDTV), standard-definition television (SDTV), data broadcasting, multichannel surround-sound audio and interactive television.

Cable

- You need to subscribe to a cable TV service to enjoy viewing their programming.
 - You may need to subscribe to a high-definition (HD) cable service to enjoy HD programming.
- The connection for high-definition can be done with the use of an HDMI or Component Video cable. (p. 11)

Note

- When using a Cable box, external equipment and video cables shown in this manual are not supplied with the TV.
- When disconnecting the power cord, be absolutely sure to disconnect the power cord plug from the wall outlet first.
- For additional assistance, visit us at: www.panasonic.com/help
www.panasonic.ca

Connection references

Antenna terminal

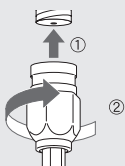

- Firmly tighten by hand.

Pin terminals

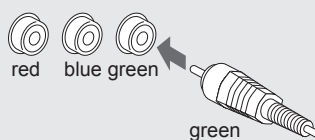

- Match colors of plugs and terminals.
- Insert firmly.

HDMI terminal

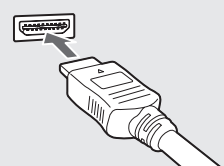

- Insert firmly.

AV cable connection



A To use HDMI terminals

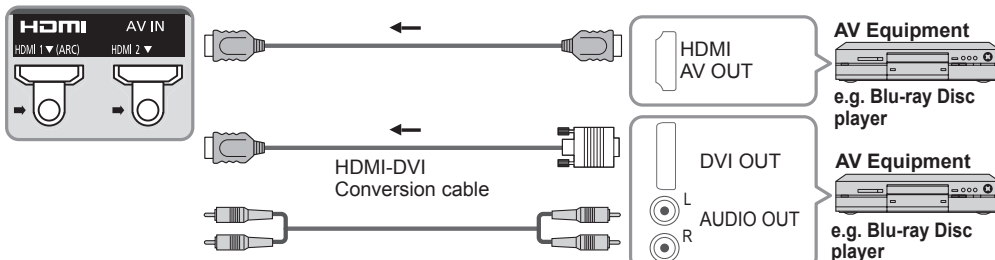

- VIERA Link connection, please refer to p. 29
- The HDMI connection is required for a 1080p signal.

B To use COMPONENT terminals

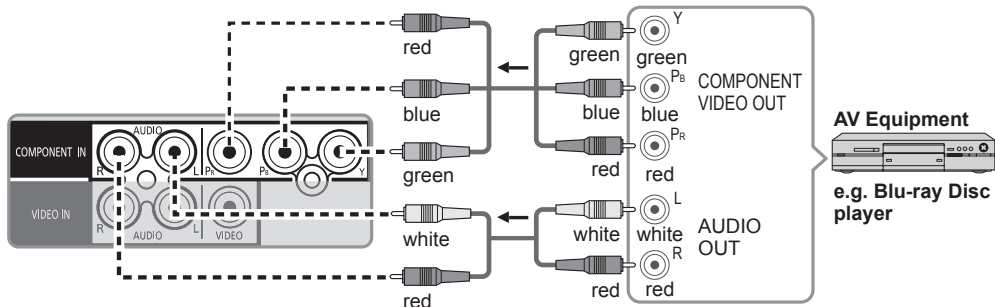

C To use COMPOSITE terminals

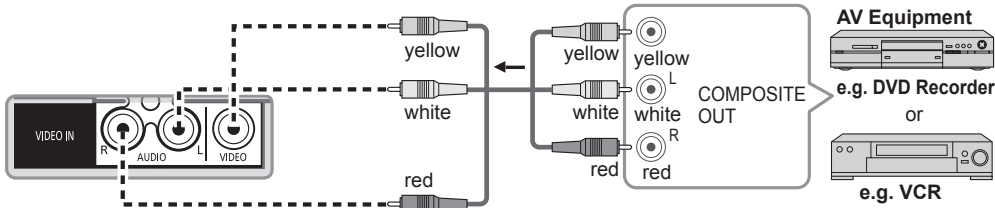

Getting started ● Connections

Audio connection

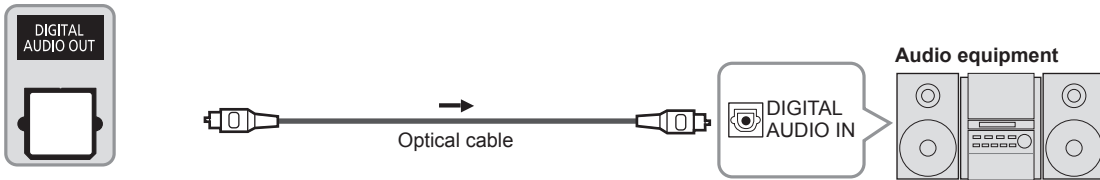

- For HDMI-ARC (Audio Return Channel) connection, see p. 28

Identifying Controls

TV controls/indicators

Front of the TV



Remote control sensor
Within about 23 feet
(7 meters) in front of
the TV set



Power indicator
(on: red, off: no light)

C.A.T.S. sensor
Plasma C.A.T.S. (Contrast Automatic
Tracking System) (p. 45)

Back of the TV

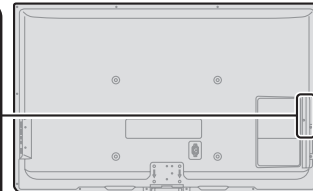

Selects channels
in sequence

Volume up/down

Displays the Main
Menu

Changes the input
mode
Chooses Menu and
Submenu entries

POWER button

Note

- The TV consumes a small amount of electric energy even when turned off.
- Do not place any objects between the TV remote control sensor and remote control.

Remote control

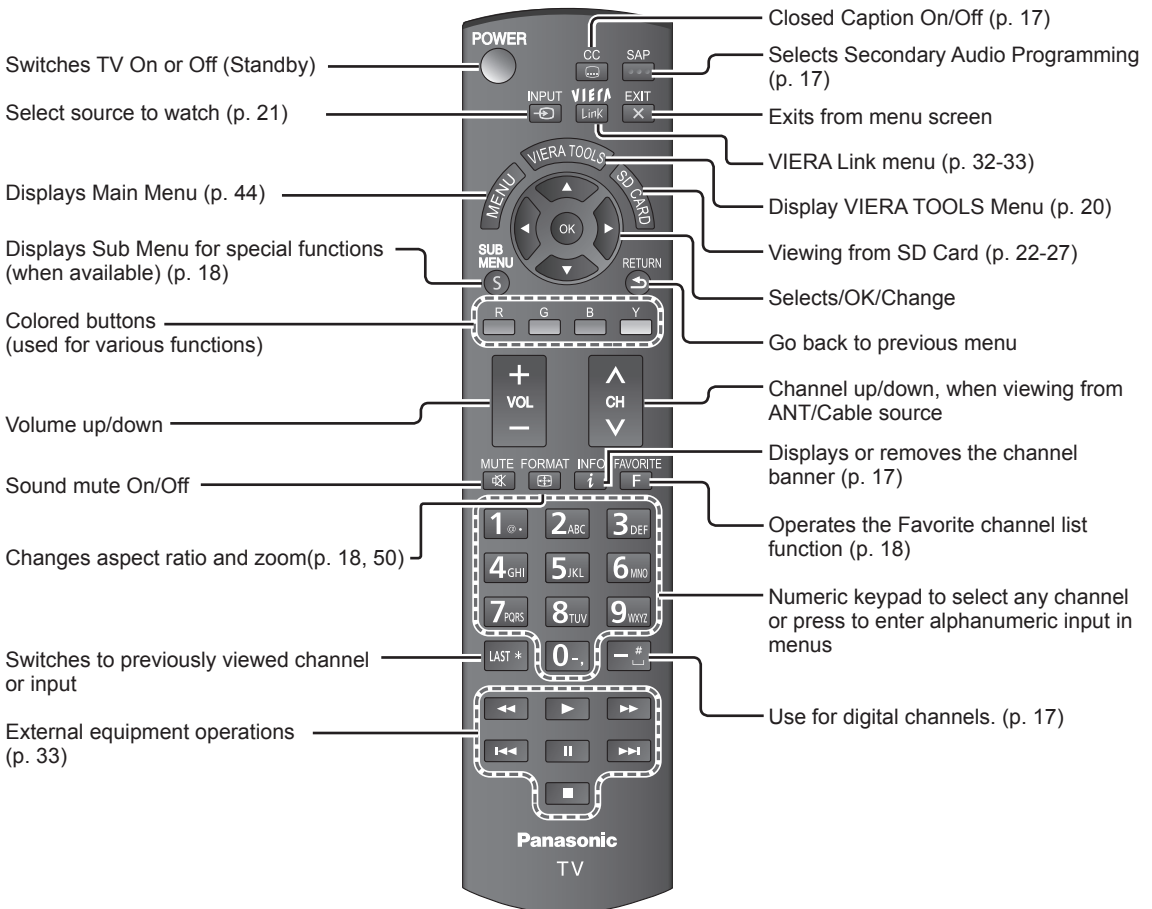

First Time Setup

The first time setup screen is displayed only when the TV is turned on for the first time after the power cord is inserted into a wall outlet and when “Auto power on” (p. 48) is set to “No”.

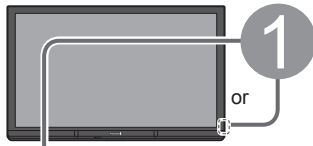

1 Turn the TV On with the POWER button

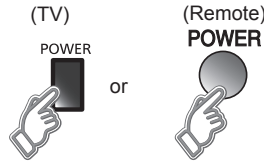

2

Configure your viewing mode

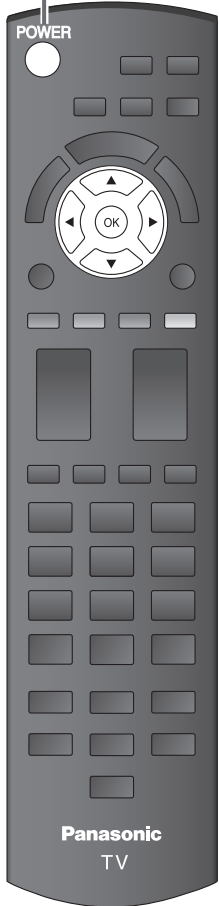

① Select your language

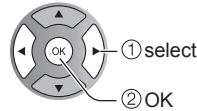
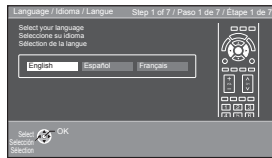

② Select your country

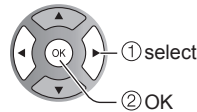
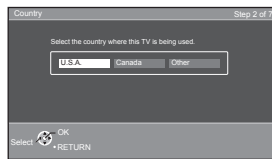

③ Select your viewing mode (Be sure to select “Home use”)

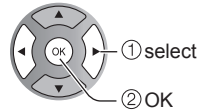
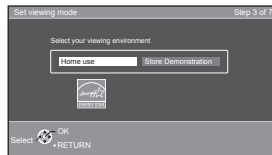

● Please confirm your selection (Home Use) before pressing OK button.

■ If you select “Store Demonstration” by mistake in ③, confirmation screen will be displayed.

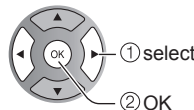
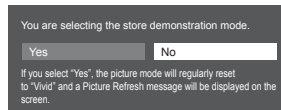

- Select “No” and return to previous screen ③.
- If you select “Yes”, Screen enters the store demonstration mode.

To display the “Set viewing mode” screen again as shown above and select “Home Use”, do one of the following:

- Press and hold down the side POWER button for at least five seconds.
- Unplug power cord for 30 seconds and plug it again.

Note

- If you use any other step other than ② then turn the TV off, or if you used the EXIT button to quit before completing the settings, the next time you turn the TV on, “First time setup” will not be automatically displayed.
 - The settings up to that point are saved.
 - You can start “First time setup”. (p. 48)
- Language, ANT/Cable setup, Input labels, Clock can also be changed from the Settings Menu. (p. 48)



3

ANT/Cable setup

① Do you use a Cable, Satellite or Fiber Optic box with this TV?

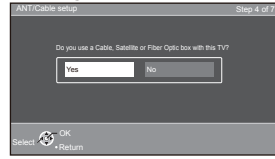

No

②a Select signal type (Cable/Antenna)

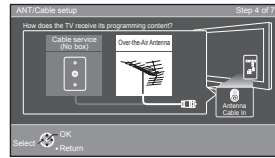

Yes

②b Select connection type for Cable or Satellite box and go to ④ (Input labels)

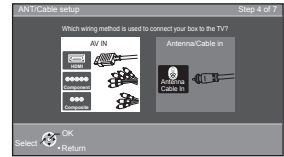
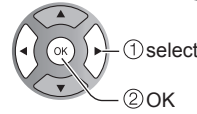

③ Select scan type

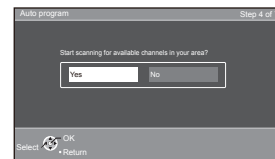

Yes

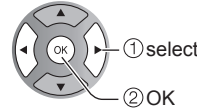

④ Start scanning

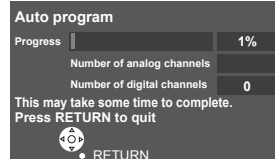

⑤ Complete scanning

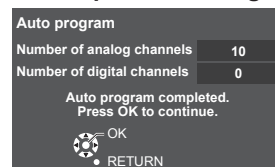

■ Press to exit from a menu screen



■ Press to go back to the previous screen



Note

● About broadcasting systems

Analog (NTSC):
Conventional broadcasting

Digital (ATSC):
New programming that allows you to view more channels featuring high-quality video and sound

4

Label the inputs for easy identification (Label inputs)

To name each input, follow the instructions on screen.

When done, select NEXT and press OK to go to the next step.

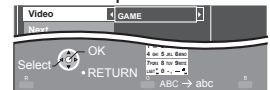
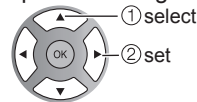
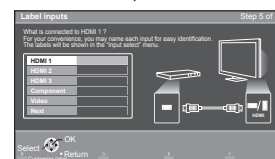

Follow the instructions on screen to complete the following operations.

R --> To edit the labels to match your connected devices.

Label: [BLANK] Blu-ray/CABLE/SATELLITE/DVD/DVD REC/DVR/GAME/HOME THTR/RECEIVER/COMPUTER/MEDIA CTR/MEDIA EXT/VCR/CAMERA/MONITOR/AUX/OTHER/Not used

- Select "Not used" for any back-panel input that has no device connected to it. Afterward, the input will be skipped when pressing INPUT, for your convenience.
- The input labels can be changed at any time from the TV's setup menu



5 Configure Network settings

① Select the Network type

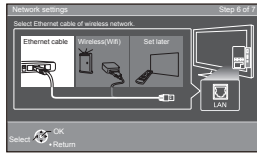

Set later: Go to ⑥
 You can set in "Setup" menu later.
 Wireless (WiFi): Start "Wireless network" (p. 16)

② Select the setting mode

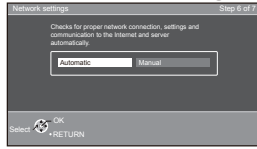

Automatic: Press OK to start setup automatically.
 Error screen is displayed when Network connection has failed.
 Manual: Go to Manual setting.

Start connection test

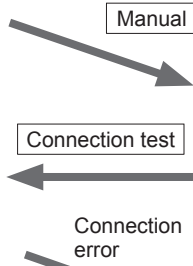
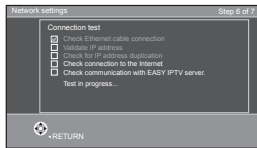

③ Complete "Network settings"

Helpful information is displayed when you successfully complete "Network settings".

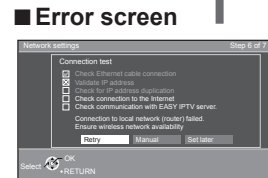
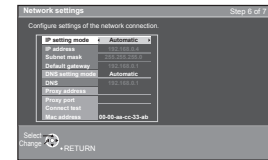
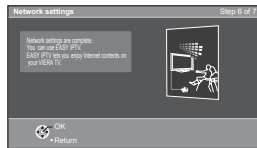

Retry: Go to "Start connection test"
 Set later: Go to ⑥

■ Press to exit from a menu screen



■ Press to go back to the previous screen



6

Adjust the Clock (Set clock)

When done, select NEXT and press OK to go to the next step.

■ Manual setting

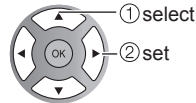
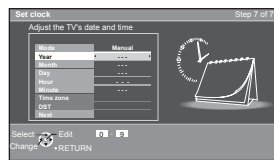

or

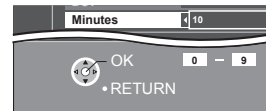

Follow the instructions on screen to complete the following operations.

■ Auto setting

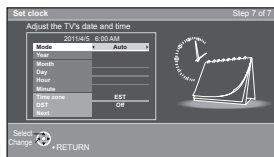

Mode

Manual: Adjust the clock manually (Year/Month/Day/Hour/Minute)
 Auto: The clock is adjusted automatically via Internet service. Only available when the TV is on a network. -->Set "Network settings" first.

Time zone

Select your time zone. (EST/CST/MST/PST/AKST/HST/NST/AST)

DST

Set DST (Daylight Saving Time) setting. (On/Off)

On: Advances the clock one hour from the time it is set according to the time zone.

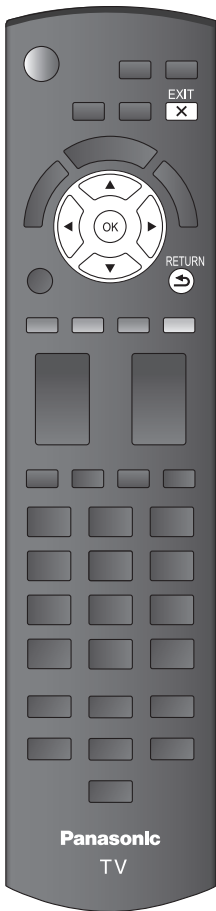

7

Complete First time setup

Congratulations! You are done.

The First time setup can be repeated at any time.
Press MENU and select SETUP; then “First time setup”.



To watch TV via a Cable box, Satellite receiver, or any other source (DVD, DVR, gaming device, etc.), press the INPUT button and select the appropriate input.

■ About wireless LAN

- Wireless LAN adapter and Access point need to be obtained separately. For the latest information on applicable LAN adapters, check the following website: <http://Panasonic.com/NetConnect>
- Check that the Access point supports WPS*. (If it does not support WPS, the encryption key of the Access point is required when configuring settings.)
- Follow the instructions on the Access point setup screen and configure the appropriate security settings. For more details on setting of Access point, please refer to operating manual for the Access point.
- We recommend using 11n (5 GHz) for the wireless system between the wireless LAN adapter and Access point. Communication is also possible with 11a, 11b, and 11g (2.4 GHz), but the communication speed may be slower.
- If the wireless system of the Access point is changed, devices that could connect by wireless LAN may no longer be able to connect.
- When EASY IPTV, Network camera, DLNA, or other device is using the network, do not disconnect the wireless LAN adapter.
- Keep the TV away from the following devices as much as possible: Wireless LAN, microwaves, and other devices that use 2.4 GHz and 5 GHz signals. Otherwise, the TV failures such as malfunction may occur due to the radio wave interference.

* WPS: Wi-Fi Protected Setup

■ Press to exit from a menu screen



■ Press to go back to the previous screen



■ Wireless network (First time setup) in 5

- ① Display “Wireless network”
- ② Select the connection method

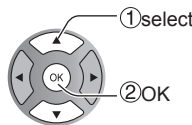
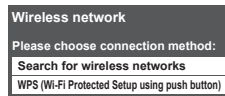

- Follow the directions on screen to complete the setting.
- See page 37 for more information.

Watching TV



1 Turn power on

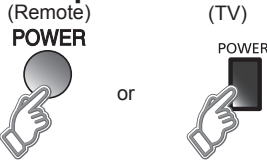

Note

- Please select correct input --> (p. 21)

2 Select a channel number

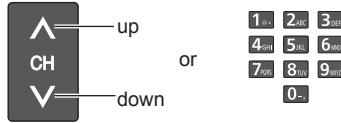

- Also available side CH button on the unit.

[For Cable/Satellite box connection]
- Use your connected box's remote control.

Note

- Reselect "Cable" or "Antenna" in "ANT in" of "ANT/Cable setup" to switch the signal reception between cable TV and antenna. (p. 14, 42)
- The channel number and volume level remain the same even after the TV is turned off.

■ To directly enter the digital channel number

When tuning to a digital channel, press the button to enter the minor number in a compound channel number.

example: CH15-1:

■ Other Useful Functions

Listen with SAP (Secondary Audio Programming)

■ Select the Audio mode for watching TV



Digital mode

Press SAP to select next Audio track (if available) when receiving a digital channel.

Audio track 1 of 2
(English)

Analog mode

Press SAP to select the desired Audio mode.

- Each press of SAP will change the Audio mode. (Stereo/SAP/Mono)
- SAP is not available when watching TV with a Cable or Satellite box connected via HDMI.
- Contact your Cable or Satellite operator for instructions on enabling SAP with their box.

Closed Caption

■ Switches the Closed Caption mode On or Off



Closed caption Off → Closed caption On → Closed caption On mute

- Closed Caption is not available when watching TV with a Cable or Satellite box connected via HDMI.
- Contact your Cable or Satellite operator for instructions on enabling CC with their box.

Displaying Information

■ Displays and removes information. When watching programming via the Antenna/Cable input, shows the channel banner.



Channel	Clock
15-2 ABC-HD	12:30 PM
THE NEWS	30
CC SAP	
TV-G	
1080i	
Standard	
4:3	
Station identifier	Sleep timer remaining time
Closed caption	Aspect ratio
SAP indication	Rating Level
Signal resolution	Picture mode

Change aspect ratio and Zoom the picture

■ Press **FORMAT** to cycle through the aspect modes (p. 50)

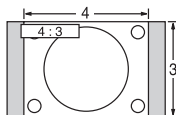

- 480i, 480p: FULL/JUST/4:3/ZOOM
- 1080p, 1080i, 720p: FULL/H-FILL/JUST/4:3/ZOOM

Use when the picture does not fill the whole screen (bars appear on either side of the image) or portions of the picture is trimmed.

Note

1. Some content, such as film-based movies, are available in extra-wide format. Top and bottom bars are unavailable.
2. Connected devices, such as Cable/Satellite box, DVD/Blu-ray players and game consoles have their own aspect (format) settings. Adjust the device's aspect settings.

Display the SUB MENU

■ Press **SUB MENU** to show the Sub Menu screen

This menu consists of shortcuts to convenient functions.

Sub menu is only available when the TV is using the Antenna/Cable input, not when using Cable or Satellite box.

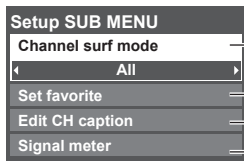

- Specify favorites or type of channels to view when pressing the channel up/down button.
- Set favorite channel (below)
- Edit the channel identifier (p. 43)
- Check the signal strength (p. 43)

Call up a favorite channel

■ FAVORITE

Channel numbers registered in Favorite are displayed on the favorite tune screen. Select the desired broadcast station with the cursor or use the number buttons. (p. 17)

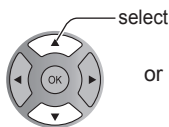
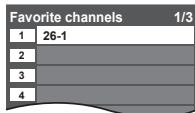

or



■ Set the Favorite channel

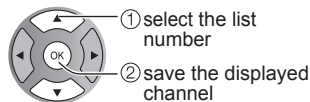
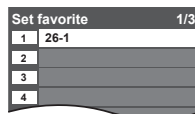
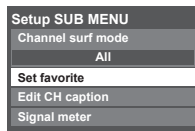

or

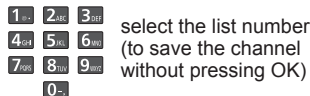

■ Delete a favorite channel

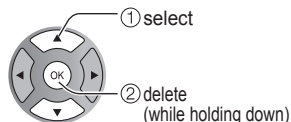
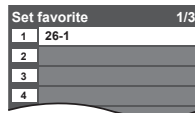

■ To change the page



Press repeatedly to change between pages (1/3, 2/3, 3/3 or exit)



Changes the page forward/backward

- Favorite channels cannot be set when using Cable or Satellite box.

Other Useful operations

Entering characters

You can use the remote control keys to enter the alphanumeric characters.

Switches input mode

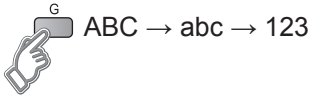

Press each number key to cycle through the alphanumeric character

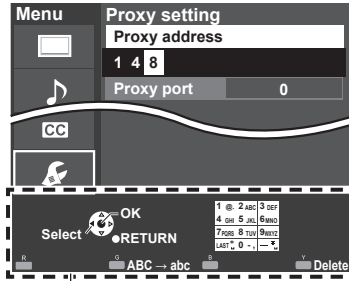

Navigation area

- You can also use a USB keyboard (not supplied) to enter the alphanumeric characters.
- Keyboard type (p. 48)

Password setting/entering

You need to enter the password when you access locked channel or inputs.

Input your 4-digit password

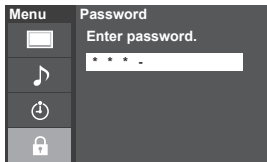

- If it is your first time entering the password, enter the password twice in order to register it.
- Make a note of your password. Do not forget it. (If you have forgotten your password, consult your local dealer.)
- When you select a locked channel, a message will be displayed that allows you to view the channel after you input your password.
- Change password (p. 47)

Operate USB keyboard

You can operate non-character keys as remote control keys.

Key chart

Keyboard key	Remote key	Keyboard key	Remote key
UP/DOWN/LEFT/RIGHT	Cursor key	F4	Input
Enter	OK	F5	Channel Down(-)
BackSpace	Return (when you do not input character)	F6	Channel up(+)
0-9	0-9	F7	Volume Down(-)
F1	Menu	F8	Volume up(+)
F2	VIERA Tools	F9(Red)/F10(Green)/F11(Blue)/F12(Yellow)	Color key (Red/Blue/Yellow/Green)
F3	Submenu		

- For more details on setting and operation of the USB keyboard, please also read the operating manuals for the USB keyboard.
- Some keyboards do not have these keys.

Using VIERA TOOLS

VIERA TOOLS is the easy way to access the TV's special features. They are displayed as shortcut icons on the TV screen.

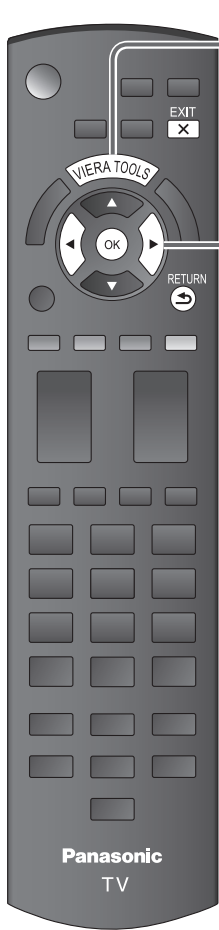

1 Display VIERA TOOLS



2 Select the item

● The icons displayed differ depending on your country or area you select. (p. 13)



EASY IPTV (example)

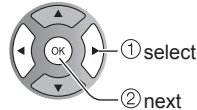

3 Set each item

● Using EASY IPTV ➔ p. 39
Part of Icons on VIERA TOOLS screen above provide you usable Internet service such as VOD (Video-on-demand), Music distributor or social networking service etc.

● Game mode



➔ Change to "Game" mode.
Picture mode (p. 45)

● VIERA Link



➔ VIERA Link (p. 32-33)

● Eco mode



➔ ECO/energy saving (p. 48)

● Media player



➔ Media player (p. 22-27)

● DLNA



➔ Using DLNA feature (p. 40)

■ Press to exit from a menu screen



■ Press to go back to the previous screen



Watching content from external devices

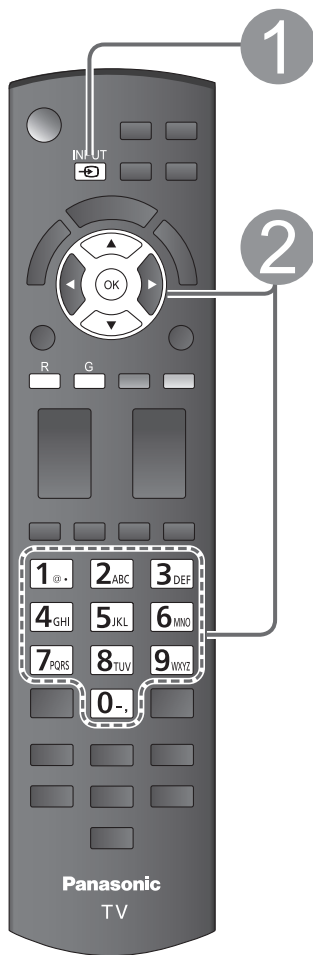

1 With the connected equipment turned On
Display the Input select menu



2 **Select the input mode**

Input select		
1	ANT/Cable In	Not used
2	HDMI 1	GAME
3	HDMI 2	
4	HDMI 3	
5	Component	AUX
6	Video	

(example)

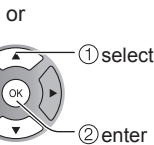

(shortcut) press the corresponding NUMBER button on the remote control to select the input of your choice. Or, press the INPUT button repeatedly, to cycle through the available inputs.
 * set unused input to "Not used" (below) for quick skipping.

Select the input of your choice, then press OK.

Input label

- Setup ANT/Cable (p. 42)
- Edit Device labels
- ➔ Input labels (p. 48)



- During the selection, if no action is taken for several seconds, the "Input select" menu disappears.
- The terminal and label (names) of the connected equipment are displayed.

Note

- The input label will be displayed on the "Input select" screen if the Input label was customized.
- For side input terminals (HDMI 3), "GAME" Input label is set as default.

3 **Operate the connected equipment directly or using the remote control supplied with the equipment**

Note

- For details, see the manual for the connected equipment.

Using Media Player

You can view still and motion images and play music saved on a USB flash memory and an SD card.

Basic features for Media player

Available contents and features

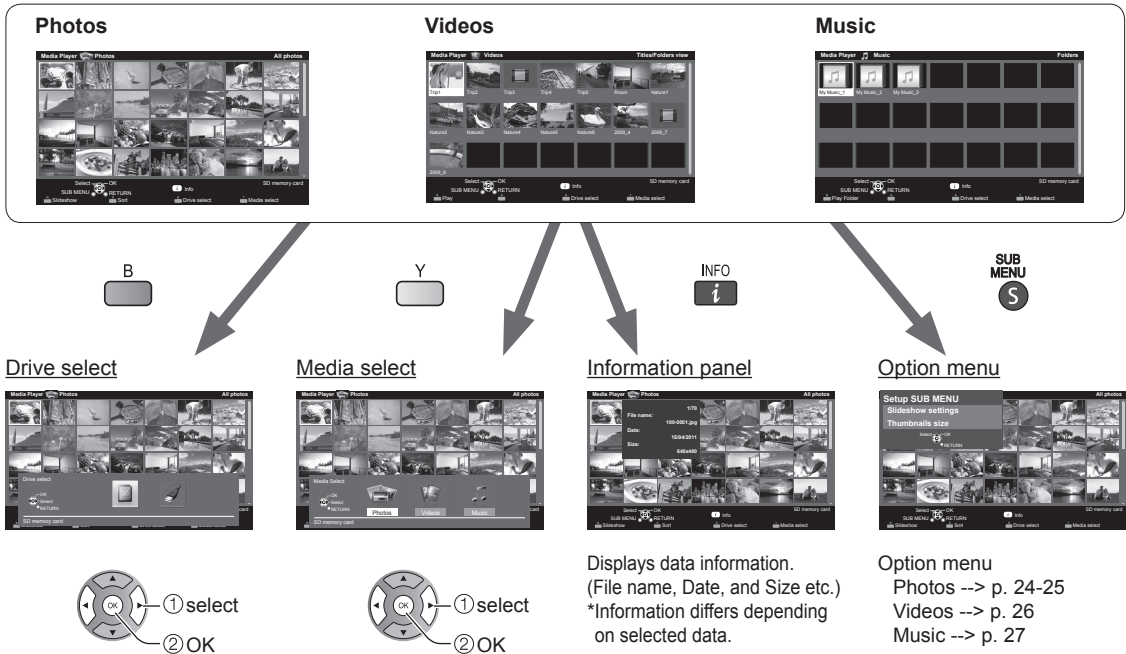

Media information

Inserting or removing an SD card/USB flash memory

SD card

- Insert the card

Gently insert the SD Card label surface facing front.

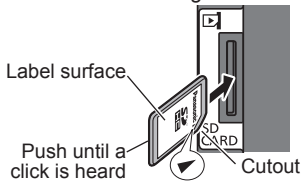

- Remove the card

Press in lightly on SD Card, then release.

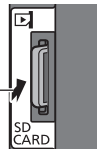

- Compliant card type (maximum capacity): SDXC Card (64 GB), SDHC Card (32 GB), microSDHC Card (32 GB), SD Card (2 GB), miniSD Card (2 GB), microSD Card (2 GB) (requiring microSDHC Card/miniSD Card/microSD Card/ adapter)
- If a microSDHC Card, miniSD Card or microSD Card is used, insert / remove it together with the adapter.

USB flash memory

- Insert the device

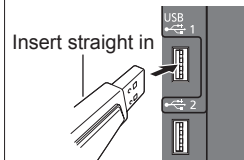

- Remove the device

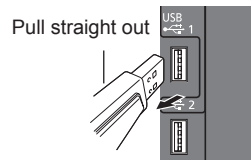

- Media player only supports USB Mass storage class devices.

● For more information and cautions on SD card and USB flash memory (p. 51)



1 Insert a Media (SD card or USB flash memory)

- Auto play setting → Image viewer auto play (p. 48)

2 Display Media player



3 Select Drive (Display connected drive)



4 Select the Media

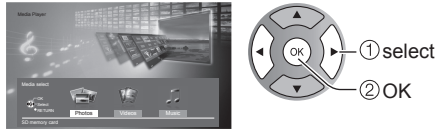

5 Select the data (Photos/Videos/Music)

How to view the data differs depending on data storage conditions.

① Select Title/Folder

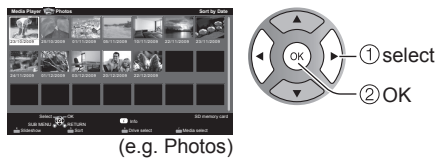

② Select file



6 View or Play

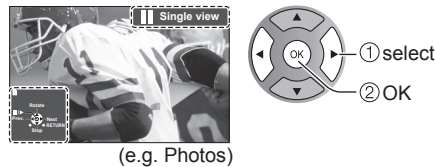

Thumbnail / Playback view image and operation are differ depending on selected contents.

- Photos view --> p. 24-25
- Videos view --> p. 26
- Music view --> p. 27



■ Press to exit from a menu screen



■ Press to go back to the previous screen



Photos view

[Photos thumbnail]



[Features]

- Slideshow setting → R
- Sort → G
- Drive select → B
- Media select → Y

[Photos playback screen]

Sort

① Display "Sort select" menu and select item

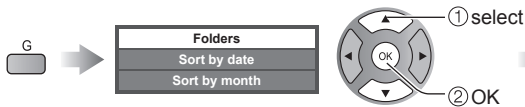

② Displayed each view



- Folders (ascending order of numeric/alphabetical)
- Sort by month (ascending order of the month)
- Sort by date

Photo options

① Display "Setup SUB MENU" and select item

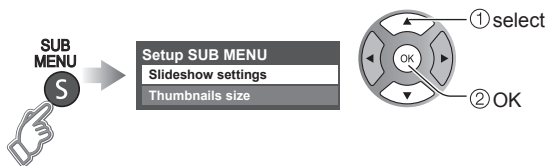

■ Slideshow settings (p. 25)

■ Thumbnails size

To change the number of photos on a thumbnail screen at a time
 ▶ (7 × 4 ⇔ 10 × 6)

Slideshow

① Display “Slideshow settings”

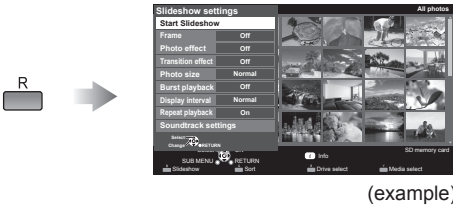

(example)

② Adjust items and select “Slideshow start”

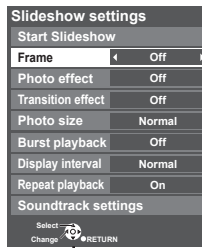

(example)

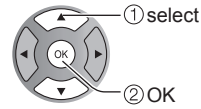

● To stop in mid-cycle Press →

■ Slideshow settings

Settings	Item Description
Frame*	Select the Frame (Off/Array/Collage/Drift(with calendar)/Drift/Gallery(with calendar)/Gallery/Cinema)
Photo effect*	Select the display effect (Off/Sepia/Gray scale)
Transition effect	Select the Transition effect shown between photos (Off /Fade in/Wipe ↓/Wipe ↑/Wipe →/Wipe ←/Slide in ↓/Slide in ↑/Slide in →/Slide in ←/Zoom in/Comb ↑↓/Comb →←/Dissolve/Checker wipe/Motion/Random)
Photo size*	Removes the black borders that are added according to the size of the photo being displayed. (Normal/Zoom)
Burst playback*	Continuously plays photos that were shot continuously. (On/Off)
Display interval	Set “Display interval” each image is displayed in the Slideshow mode. (Short/Fast/Normal/Slow/Very slow)
Repeat playback	Turn the Slideshow Repeat (cycle) function on or off (Off/On).
Soundtrack settings	Select the music (Off/Music 1/Music 2/Music 3/Music 4/Music 5/User selected*/Auto*) User selected: Plays the soundtrack registered in the “Soundtrack settings”. (below) Auto: Plays the songs on the SD card or USB flash memory.

- Picture quality may become lower depending on the slideshow settings.
- Picture setting may not work depending on the slideshow settings.
- * When using DLNA (DMP mode) feature these menus are not displayed.
DMP: Digital media player → p. 34

■ Soundtrack settings

① Select “Soundtrack settings”

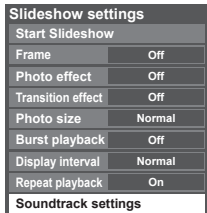

(example)

② Select “User select”

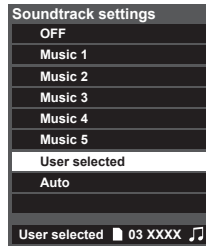

③ Select the song and register

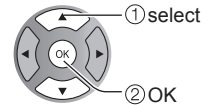
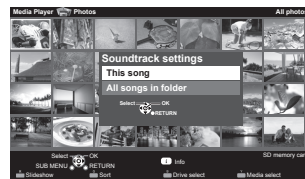

This song: Register current music.
All songs in folder : Register the music in a folder.

Videos view

[Videos thumbnail]



[Features]

- Play → R
- Drive select → B
- Media select → Y
- Aspect change → FORMAT

[Videos playback screen]



Movie banner

Drive type (SD/USB/DLNA)



Date and time or File name

Elapsed time of current movie
* Counter may not work correctly with DLNA feature. In this case "--:--:--" is displayed.

Navigation area

- Subtitles are not supported in MKV file.

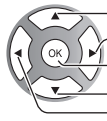

- To display/hide Guide and Banner → INFO
- 30 seconds skip (In DLNA mode only (depends on content))
- Forward
- Play/Pause
- Stop
- Reverse
- Forward/Reverse Five level of 1 to 5 (x2, x5, x, x30, x70, x100) are available.

Video options

Displayed menu will differ depending on contents.

① Select "Video options" in "Setup SUB MENU"

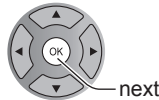

Repeat playback

Set play repeat function (On/Off)

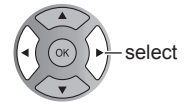

Compatible Data format for Media player (SD card/USB flash memory)/DLNA

Media	Compatible format
Photo	<ul style="list-style-type: none"> • JPEG files (DCF and EXIF standards) Sub-sampling - 4:4:4, 4:2:2 and 4:2:0 Image resolution - 8 × 8 to 30,712 × 17,272 pixels
Videos	<ul style="list-style-type: none"> • SD-Video Files (SD-Video Standard Ver.1.3) Modified data with a PC may not be displayed correctly. • AVCHD Standard compatible files Modified data with a PC may not be displayed correctly. • MP4 files (Video codec H.264 Audio codec MP3/AC-3/LPCM) • MKV files (Video codec H.264 Audio codec MP3/AC-3/LPCM) • MPEG-2 PS files* • MPEG-2 TS files*
Music	<ul style="list-style-type: none"> • MP3 files (MPEG Audio Layer-3) • AAC files (MPEG2-AAC / MPEG4-AAC) • LPCM files*

● For more data format information. (p. 51)

* For DLNA only.

Music view

[Music thumbnail]



[Features]

- Play folder → R
- Drive select → B
- Media select → Y

[Music playback screen]

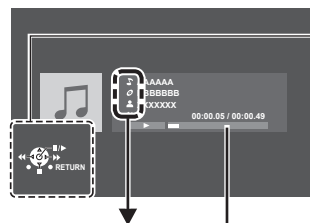

Navigation area

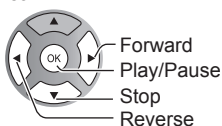

- Forward/Reverse
Five level of 1 to 5 (x2, x5, x, 30, x70, x100) are available.

- Artist name
- Album name
- Song name

Elapsed time of current song
* Counter may not work correctly with DLNA feature.
In this case "--:--:--" is displayed.

- To display/hide Guide and Banner → INFO

Music options

① Select "Music options" in "Setup SUB MENU"

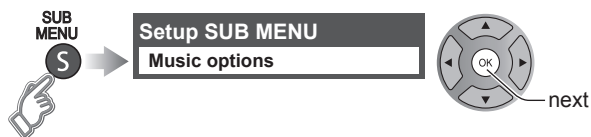

■ Repeat playback

Set play repeat function (Off/Repeat Folder/One song)



Other settings in Media player

① Display "Menu"



② Select the item

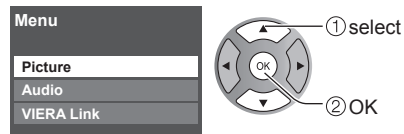

③ Set

■ Adjust the Picture and Audio

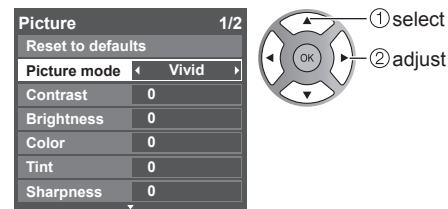

example: Picture menu
Picture menu/Audio menu
(p. 45-46)

■ Use VIERA Link function

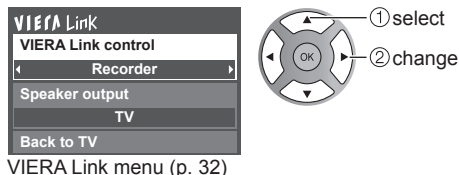

VIERA Link™ “HDAVI Control™”*

Simultaneously control all Panasonic “HDAVI Control” equipped components using one button on the TV remote.

Enjoy additional HDMI Inter-Operability with compatible Panasonic products.

This TV supports “HDAVI Control 5” function.

Connections to equipment (DVD recorder DIGA, HD Camcorder, Home theater system, Amplifier, etc.) with HDMI cables enables VIERA Link controls.

Equipment with the “HDAVI Control” function enables the following operations:

Version	Operations (See p. 30-33, for more information)
HDAVI Control or later	<ul style="list-style-type: none">● Automatic Input Switching● Power on link● Power off link● Default speakers● Speaker control
HDAVI Control 2 or later	<ul style="list-style-type: none">● VIERA Link control only with the TV's remote control● Unselected device energy save (for available equipment only)
HDAVI Control 3 or later	<ul style="list-style-type: none">● Provides setting information (Language, time, etc.)● Automatic lip-sync function
HDAVI Control 4 or later	<ul style="list-style-type: none">● Energy saving mode (with Quick Start mode)
HDAVI Control 5	<ul style="list-style-type: none">● Audio Return Channel Audio Return Channel (ARC) is a function that enables digital sound signals to be sent via an HDMI cable back from the TV to a connected audio device.

■ **When adding new equipment, reconnecting equipment or changing the setup after the connection, turn the equipment on and then switch the TV on. Set the input mode to HDMI1, HDMI 2 or HDMI 3 (p. 21), and make sure that the image is displayed correctly.**

VIERA Link “HDAVI Control”, is based on the control functions provided by HDMI and industry standard known as HDMI CEC (Consumer Electronics Control), with unique function that we have developed and added. As such, its operation with other manufacturers’ equipment that supports HDMI CEC cannot be guaranteed.

Please refer to the individual manuals for other manufacturers’ equipment supporting the VIERA Link function.

■ HDMI cable

This function needs an HDMI compliant (fully wired) cable. Non-HDMI-compliant cables cannot be utilized.

It is recommended that you use Panasonic’s HDMI cable. Recommended part number:

RP-CDHS15 (4.9 ft/1.5 m), RP-CDHS30 (9.8 ft/3.0 m), RP-CDHS50 (16.4 ft/5.0 m)

* For more details on the external equipment’s connections, please refer to the operating manual for the equipment.

■ Terminal overview

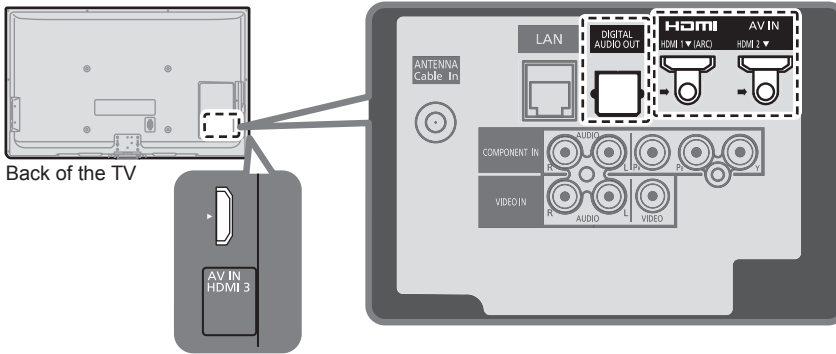

■ Connecting DVD Recorder (DIGA)

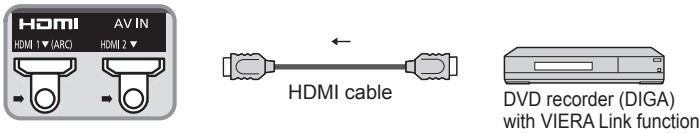

■ Connecting Home theater system/AV amp

HDMI 1 is recommended.

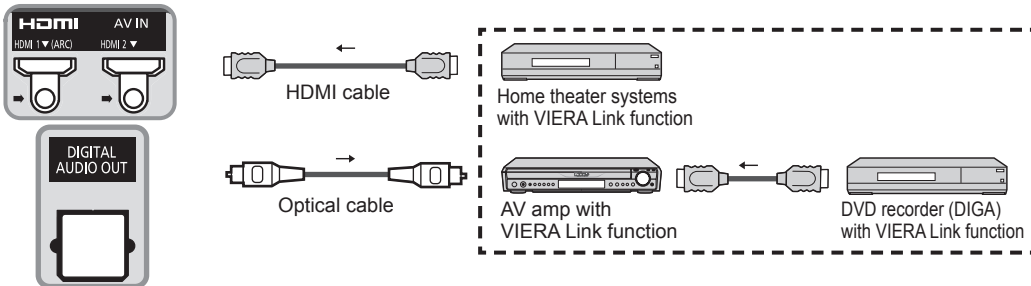

No optical cable is necessary when connecting a Home Theater supporting “HDAVI control 5” with an HDMI cable. Audio will be supported via ARC (Audio Return Channel) (p. 28)

- One AV amp and one DVD recorder (DIGA) can be operated with this unit.

■ Connecting HD Camcorder/Digital camera

Press INPUT and select an available HDMI terminal, then connect the camcorder to this input. After connection, confirm the HDAVI control functions. (p. 30-33)

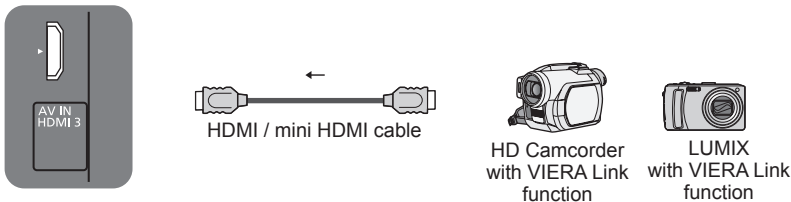

If connection (or setting) of equipment compatible with HDAVI control is changed, switch the power of this unit Off and On again while the power of all equipment is On (so that the unit can correctly recognize the connected equipment) and check that the connected equipment playback operates.

Note

- Individual HDMI equipment may require additional menu settings specific to each model. Please refer to their respective manuals.
- When audio from other equipment connected to this unit via HDMI is output using “DIGITAL AUDIO OUT” of this unit, the system switches to 2CH audio.
(When connecting to an AV amp via HDMI, you can enjoy higher sound quality.)
- Some devices use Mini-HDMI terminal. HDMI (type A) to Mini-HDMI (type C) cable or adapter should be used.

VIERA Link settings and Available features

To use all VIERA Link functions: After everything is connected, in VIERA Link settings menu, set "VIERA Link" to "On". Some features are disabled depending on the "HDAVI Control" version of the equipment. Please check the list (p. 28)

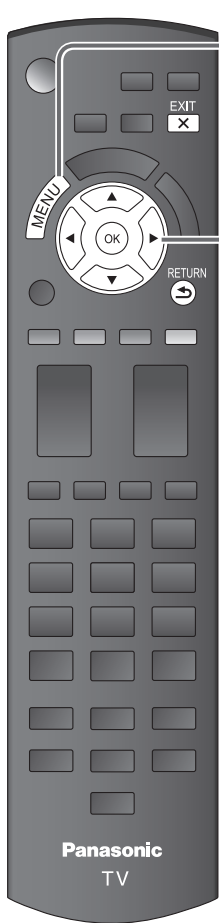

1 Display the menu



2 Select "VIERA Link settings" in "Setup"

Menu	Setup	1/2
	Channel surf mode	All
	Language	
	Clock	
	ANT/Cable setup	
	Input labels	
	Anti image retention	
	Network settings	
	VIERA Link settings	

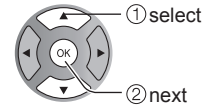

3 Select "VIERA Link"

Menu	VIERA Link settings
	VIERA Link < On >
	Power on link No
	Power off link Yes
	Energy saving mode
	Quick start
	Unselected device energy save
	No (stay on)
	Default speakers TV

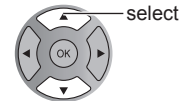

4 Select "On"

(default is On)

■ Press to exit from a menu screen



■ Press to go back to the previous screen

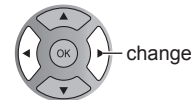

5 Select and make other settings

Menu	VIERA Link settings
	VIERA Link On
	Power on link No
	Power off link Yes
	Energy saving mode
	Quick start
	Unselected device energy save
	No (stay on)
	Default speakers < TV >

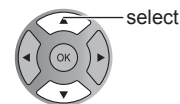

Automatic Input Switching

When using a Blu-ray Disc player, DVD player/recorder or Home theater system, the TV will automatically change to the appropriate input, when playback begins on one of those devices.

- For a Home theater system the speakers automatically switch to the theater system.

Power on link

Yes: The TV is turned on automatically and switches to the appropriate HDMI input whenever VIERA Link compatible equipment is initially turned on and the Play mode is selected.

Power off link

When “Yes” is selected and the TV is turned off, all connected VIERA Link compatible equipment is also automatically turned off.

- A Panasonic DVD Recorder will not turn off if it is still in Rec mode.
- The TV remains on even if the VIERA Link compatible equipment is turned off.

Energy saving mode

Quick Start: When TV is turned off, all connected VIERA Link compatible equipment is moved to ECO Standby mode* automatically under these conditions.

- Power off link:(Yes), The connected equipment has “HDAVI Control 4 or later (with Quick Start mode)”
- * Minimum power consumption of Standby condition for the equipment.

Unselected device energy save

Yes: The connected VIERA Link compatible equipment will be turned off automatically when not in use under these conditions.

- The connected equipment has “HDAVI Control 2 or later” (for available equipment only)

[Example of timing for operation]

- When the input is switched from the HDMI.

Default speakers

“TV” is the default setting. To set the Home theater system as Default speakers, change the Default speakers setting from “TV” to “Theater”. Sound will be output from the Home theater whenever the TV is powered on.

Automatic lip-sync function

Minimizes lip-sync delays between the picture and audio when you connect to a Panasonic theater system or Amplifier.

TV provided setting information

The following information about the TV settings can be transmitted to each piece of equipment (Recorder/Home theater/Player) that has “HDAVI Control 3 or later” function connected to a TV with an HDMI cable.

Transmittable data	Recorder	Home theater	Player
① On Screen Display Language setting (English/Español/Français)	○	○	○
② Panel Aspect Ratio (16:9 fixed)	○	○	○
③ Closed caption information (Mode/CC type/Digital setting)	○	---	---
④ Channel information (Input signal/Channel list/Caption information)	○	---	---

Note

- There is a possibility that all the GUI language information might be set from equipment that has an HDMI CEC function connected to the TV with an HDMI cable. Depending on the operating conditions or the specification for each piece of equipment the setting may or may not be applied.
- For more details on the external equipment’s operation, please refer to the operating manual for the equipment.

VIERA Link menu and Available features

Some features are disabled depending on the "HDAVI Control" version of the equipment. Please check the list (p. 28)



1

Display the VIERA Link menu



or



2

Select the item

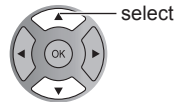
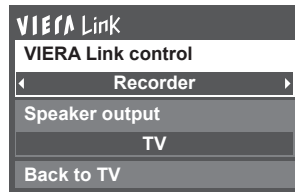

- Items in the VIERA Link menu may be grayed out if no compatible equipment is connected (must be HDAVI Control 2 or later) or if the equipment has not initiated a connection with the TV. In that case, switch the equipment's power Off and On while the TV is On. For further details, see "VIERA Link" on page 30.

3

Select

- Press to exit from a menu screen



- Press to go back to the previous screen

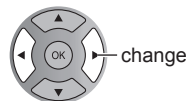
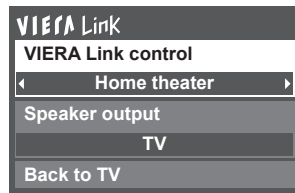

4

Set

Speaker control

You can select the Home theater or TV speakers for audio output.
Control the theater speakers with the TV remote control.
This function is available only when a Panasonic Amplifier or Player theater is connected.

- ① Select “Speaker output”
- ② Select “Home theater” or “TV”

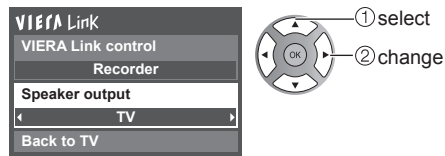

■ **Home theater:** Adjustment for the equipment



- The sound of the TV is muted.
- When the equipment is turned off, the TV speakers take over.
- Selecting “Home theater” turns the equipment on automatically if it is in Standby mode.

■ **TV:** The TV speakers are on.

VIERA Link control only with the TV’s remote control

In the VIERA Link menu, you can select HDMI connected equipment and access it quickly. Continue using your TV remote control to operate the equipment, pointing it at the TV.

- ① Select “VIERA Link control”
 - ② Select the equipment you want to access
(Recorder/Home theater/Player/Camcorder/LUMIX/
Digital camera/Network camera)
- Using VIERA TOOLS (p. 20)

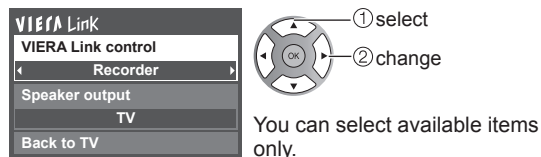

- If there is more than one equipment item, a number after the name indicates the number of items. (e.g. Recorder 1/Recorder 2/Recorder 3...)
- The number of equipment items that can be connected is three for recorders, and a total of three for Home theater/Player/Camcorder/LUMIX/Digital camera/Network camera.

Note

- There is a limit to the number of HDMI connectors.
- ③ **Operate the equipment with the TV remote control, pointing it at the TV**
- To operate the equipment, read the manual of the equipment.

■ Available TV remote control buttons

Whether an operation is available differs depending on the connected equipment.

	Move the cursor/Select		Play
	Set/Access		Stop
	Return to previous menu		Reverse/Forward
	Display the functions menu on the equipment		Skip Reverse/Forward
	Available when the purpose of the keys is displayed on screen		Pause
	Exit		Closed caption
	Channel Up/Down		SAP (Select Audio Mode)
	0-9		Select digital subchannel

Back to TV

Returns the input selection of the device selected with the VIERA Link Control to the TV input.

Select “Back to TV”

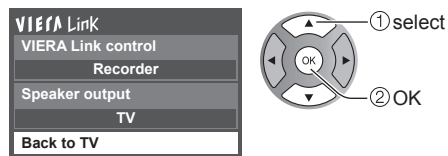

Using Network services

Available Network service and features

■ Using EASY IPTV → p. 39

■ Using DLNA feature (Home network) → p. 40

This TV is a DLNA Certified™ product.

DLNA (Digital Living Network Alliance) is a standard that makes DLNA Certified digital electronics easier and more convenient to use on a home network. To learn more, visit www.dlna.org.

It allows you to share photos, videos and music stored in the DMS (for example, PC with windows 7 installed, etc.) connected to your home network, and enjoy watching them on the TV screen as DMP.

DMS (Digital Media Server)

Ensure the connected equipment has a DLNA Certified media server.

Store photos, videos or music into the media server, and then you can watch them on the TV.

"Windows 7" is the server software that has been tested for the performance with this TV (current as of January, 2011).

For installing, read the manual of the server software.

- The DLNA control function of Windows 7 is not supported with this TV.
- When a server software for the media server is installed on the PC, the data may be at risk of being accessed by other people. Please take care of the settings and connections under the network circumstances at the office, hotel or even at home when not using a router.

DMP (Digital Media Player)

Finds the content on DMS and provides playback.

■ Using Network camera → p. 41

1 Contact your Broadband service provider

NOTICE: If you don't have Internet service by your local provider, please order a high-speed Internet service at no less than the following connection speed. If you already have such service, make sure that the connection speed exceeds the following.

- Required speed (effective): at least 1.5 Mbps for SD and 6 Mbps for HD picture quality, respectively.
- Dial-up Internet service cannot be used for EASY IPTV.

2 Select wired or wireless connection

If the Cable/DSL modem is close to the TV and you have only one TV set, you may choose a wired connection. If the Cable/DSL modem is far from the TV and/or you have more TVs in the house, you may want to use a wireless network.

3 Connecting to the Internet

A Wired connection (Directly connected)

If you are not using the network for connecting anything else but the TV, you could just connect the TV directly to the Cable/DSL Ethernet connection.

B Wired connection (Using Router)

If you are using the network for connecting various equipments and want to connect the TV, you should use a router to connect the TV to the Internet

C Wireless connection

If you are using the network for connecting various equipments and want to connect the TV, you could also use a wireless LAN adapter and Access point to connect the TV to the Internet

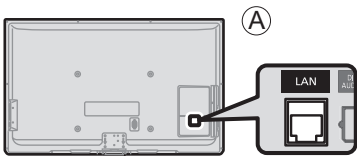

Back of the TV

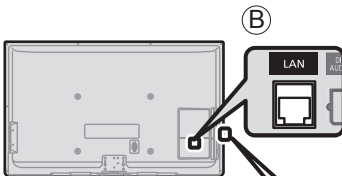
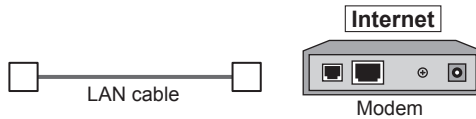

Back of the TV

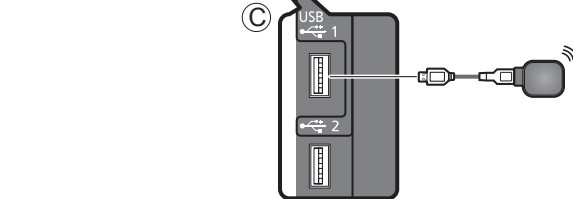
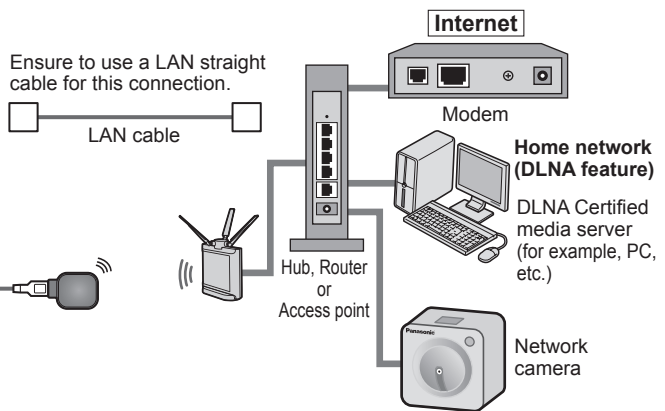

● To use only DLNA features or Network camera, you can operate the features without Broadband network environment.

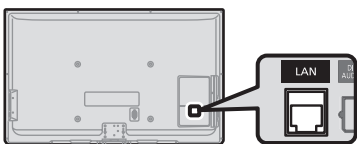

Back of the TV

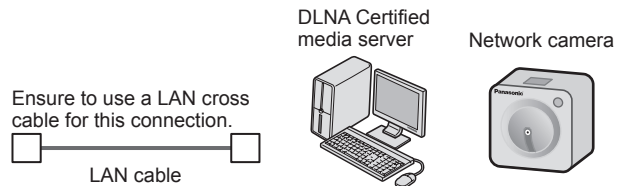

Network settings

This is a setting for connecting to a broadband environment.

1 Display the menu

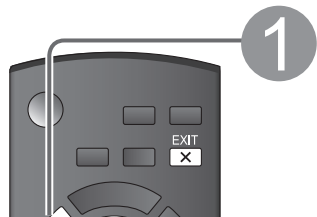

2 Select "Network settings"

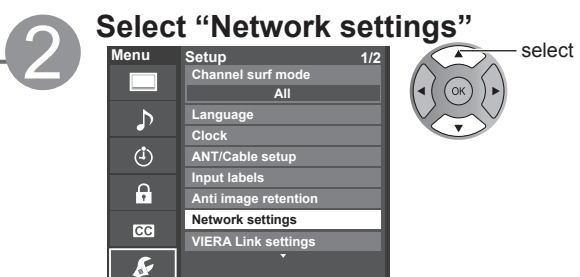

3 Select the settings and set

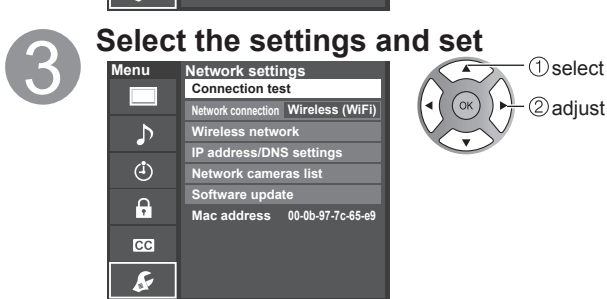

■ Press to exit from a menu screen
EXIT

■ Press to go back to the previous screen
RETURN

Connection test

Check that the Network settings are as shown below, and then start "Connection test".

- 1 Select "Connection test" and press OK**
(It takes a while to cancel the test.)
- 2 Displayed Connection test screen**

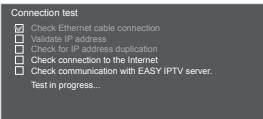

- 3 Complete Connection test**

Success-->Completion screen is displayed.
Error-->Follow the directions on screen to complete the setting.
If you perform the Proxy settings, check the Proxy address and the Proxy port number.

Network connection

Select Network type (Ethernet cable/Wireless (WiFi))

Wireless network (Confirm Current settings and status)

This setting is performed only when "Wireless (WiFi)" is selected in "Network connection" above.

■ Displayed "Current settings and status" screen (If connected with wireless LAN adapter)

You can confirm the AP connection status.

(SSID/Wireless type/Security type/Encryption type/Connection status /Signal strength)

- 1 Press "Wireless network"**

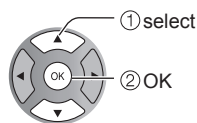
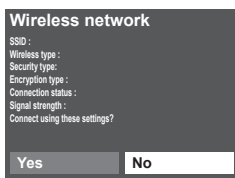

- 2 When you change "Wireless network" -->Press "No"**
See "Sets / Changes wireless network setting" on p. 37 and follow the directions on screen to complete the setting.

You need to be "Connected" to use network devices.
Please set Access point settings to "Connected".

(example)

Wireless network (Wireless network setting)

■ Sets / Changes wireless network setting

- ① Press “Wireless network” and display setting screen
- ② Follow the directions on screen to complete the setting

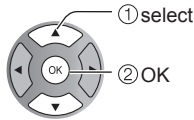
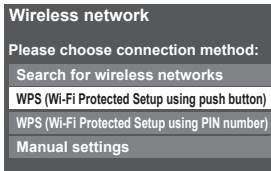

- * Wi-Fi Protected Setup is an easy setting of the Wi-Fi Alliance's certification
- For more details on setting of an Access point, please refer to operating manual for the Access point.

Search for Wireless networks:

Select an Access point from the ones searched for automatically, and configure the settings as instructed on the screen.

WPS (Wi-Fi Protected Setup* using push button):

You can connect the Access point to press the buttons.

WPS (Wi-Fi Protected Setup using PIN number):

Set the PIN code that is displayed on the TV on the Access point.

Manual settings:

Manually set SSID, Security type, and Encryption type to match the settings of the Access point to which to connect.

- When connecting by 11n (5 GHz), select “AES” as the Encryption type for the wireless LAN.

IP address/DNS settings

- ① Select “IP/DNS setting mode” and set to “Automatic”

(When IP/DNS automatic acquisition in DHCP can be used)

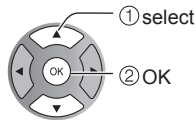
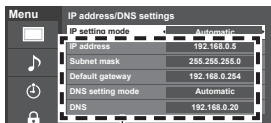

The acquired address is displayed.

- ② Each IP address is acquired automatically

If you are using a broadband router, IP automatic acquisition in DHCP can be used under normal circumstances. If you are not sure, check with the person who installed the equipment, or check the instructions for each device.

■ Manual setting

- ① Select “IP/DNS setting mode” and set to “Manual”
- ② Select the item and press OK
- ③ Check the specifications of the broadband router and enter each IP address.
Or Enter each IP address as was specified by the provider



Proxy setting

Set only if specified by the provider. It is not required for normal household use.

- ① Select “Proxy setting”

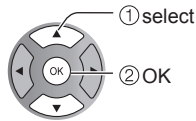
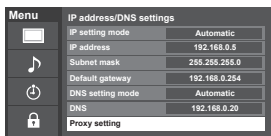

- ② Select item and press OK

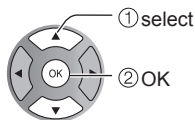

- ③ Enter address or port number and press OK

- Entering characters (p. 19)

■ Proxy address

This is the address of the relay server that is connected to the target server instead of the browser and sends data to the browser. Setting is only required if specified by the provider.

■ Proxy port

This number is specified by the provider together with the Proxy address.

Network cameras list

Before using a Network camera, you need to register the camera as shown below. You can also set Default camera or Disconnect/Delete the registered cameras.

① Press “Network cameras list” and display screen

② Set Network camera setting

Camera name	Model	Status	Default
Camera 1	BL-C210A	Connected	
...
...
...
...
...
...
...
...

Select → OK

Find cameras Delete
Disconnect Default camera

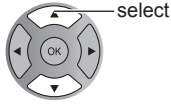

- For this operation, please refer to the operating manual for the Network camera.



➔ Start camera search.

- Before you start to search for a camera, switch the camera to registration mode.
- Search condition also depends on “Network settings”



➔ Delete camera information.



➔ Disconnect to camera.

“Disconnected” will be displayed in “Status”.



➔ Set to default use.

Displayed “(Default)” next to camera name.



(Available only when reconnecting)

➔ Connect to Camera. “Connect” will be displayed in “Status”.

Software update

① Select “Software update”

Menu	Network settings
	Connection test
	Network connection Wireless (WiFi)
	Wireless network
	IP address/DNS settings
	Network cameras list
	Software update
	Mac address 00-0b-97-7c-65-e9

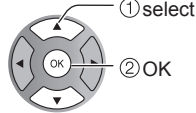

② Press OK to start the Software update screen

③ Follow directions on the screen

- Set “Clock” first. (p. 15)

This function allows you to access Internet services, such as VOD (Video-on-demand), music distribution or social networking service etc, easily with selecting the VIERA TOOLS icon.

- You need broadband environment to use this service.

Preparations

- Network connections (p. 35)
- Network settings (p. 36-38)

Display VIERA TOOLS

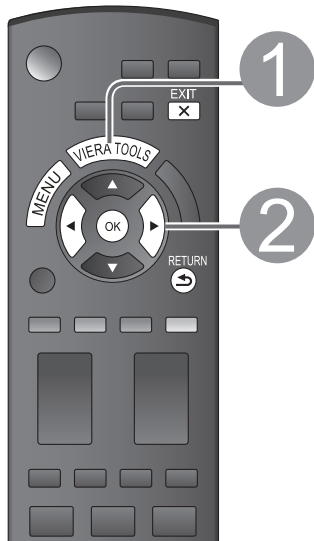

Select the item



(example)

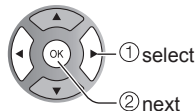

Services contents
VOD (Video-On-Demand)
Music distribution/Radio service
SNS (Social Network Service)

- Not all EASY IPTV services are available depending on your country or area you select. (p. 13)
- Available EASY IPTV services are subject to change without notice.

Using USB keyboard

- USB connections (p. 51)
- Keyboard type (p. 48)
- Operate USB keyboard/Entering characters (p. 19)

Press to exit from a menu screen



Press to go back to the previous

RETURN



Other settings

In ②

① Display "Menu"



② Select the item

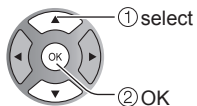
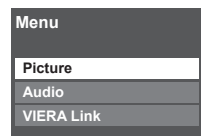

③ Set

Adjust the Picture and Audio

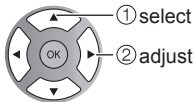
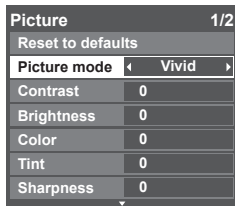

example: Picture menu
Picture menu/Audio menu
(p. 45-46)

Use VIERA Link function

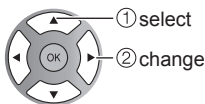
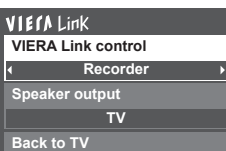

VIERA Link menu (p. 32)

Using DLNA feature

You can share the contents (Photo, Video, Music etc.) stored in DLNA Certified media server with your home network system.

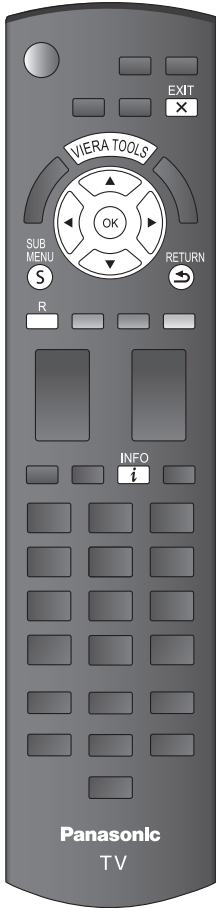

■ Press to exit from a menu screen
EXIT

■ Press to go back to the previous screen
RETURN



Preparations

- Network connections (p. 35)
- Network settings (p. 36-38)

1 Display VIERA TOOLS



2 Select the "DLNA"



(example)

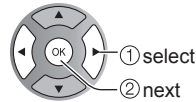

3 Select server

Display available server.

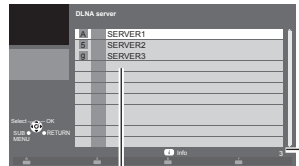

(DLNA server list)

Available DLNA servers

Total listed number

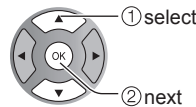

- To display Information



4 Select contents

Display contents of selected server.

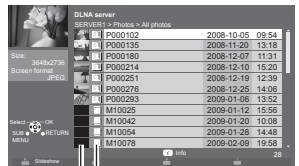

Contents type (File list)

Thumbnail

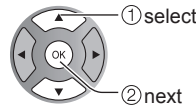

- To display Information



- To display "Slideshow settings" (p. 25) (photo only)

R

- To display Optional menu



5 View/Play

See "Using Media player" to operate. (p. 22-27)

You can operate the Network camera from the TV remote and also check the images from the Network camera on your TV.

- VIERA Link control only with the TV's remote control (p. 33)



Preparations

- Network connections (p. 35)
- Network settings (p. 36-38)
 - Before connecting the Network camera to the TV, please complete "IP setting" and run "Connection test"

1 Display "VIERA Link" menu



- If there is no registered camera displayed, please set it in Network Camera settings. (p. 38)
- There is also an option to start with sensor detection.

2 Select "Network camera"

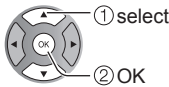
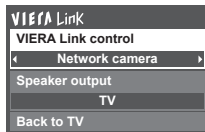

3 View

4 split screen



- Default camera setting (p. 38)

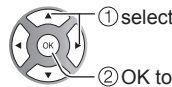

9 split screen

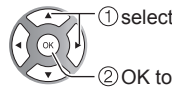

Single screen



Navigation area

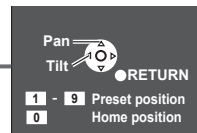

- Press to exit from a menu screen



- Press to go back to the previous screen



Note

- A number of VIERA-compatible network cameras can be found at the following sites:
<http://www.panasonic.com/>
<http://panasonic.net/pcc/products/netwkcaml/>
- For more details on setting and operation of the Network camera, please also read the operating manuals for the Network camera.

Editing and Setting Channels

The current channel settings can be changed according to your needs and reception conditions.

ANT/Cable setup and operation

1 Display the menu



2 Select "Setup"

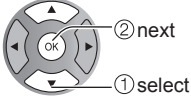

Menu	Setup	1/2
	Channel surf mode	All
	Language	
	Clock	
	ANT/Cable setup	
	Input labels	
	Anti image retention	
	Network settings	
	VIERA Link settings	

3 Select "ANT/Cable setup"

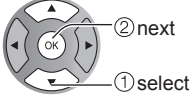

Menu	Setup	1/2
	Channel surf mode	All
	Language	
	Clock	
	ANT/Cable setup	
	Input labels	
	Anti image retention	
	Network settings	
	VIERA Link settings	

■ Press to exit from a menu screen



Auto program (Set automatically)

Automatically searches and adds available channels to the memory.

1 Select "ANT in"

→ Select "Cable" or "Antenna"
Or select "Not used".

2 Select "Auto program"

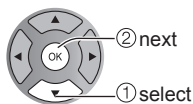
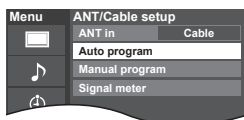

3 Select a scanning mode (p. 14)

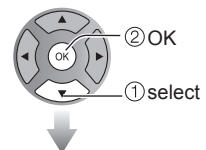
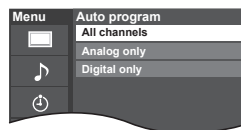

- After the scanning is completed, select "Apply". (see p. 43 ⑤).
- All previously saved channels are erased.

Manual program (Set manually)

Use this procedure when changing the channel setup or changing the channel display. Also, use this to add or skip channels from the channel list manually. You can select a channel tuning mode (Digital only/Analog only) in "Channel surf mode" (p. 48)

① Select "Edit"

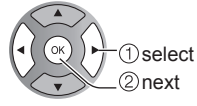
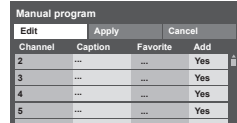

② Select the item to edit

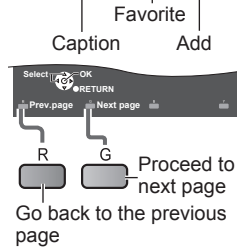
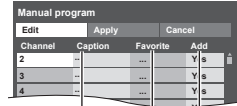

- Caption: Changes the station identifier
- Favorite: Registers channels to the Favorite List
- Add: Adds or skips channels

③ Edit

● Caption

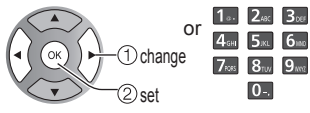
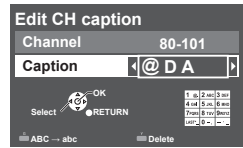

Caption

Select or edit the station identifier. (maximum 7 characters available)



● Favorite

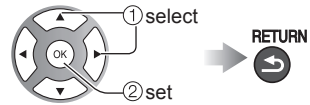

Set favorite

Select the number

● Add

Press OK to select "Yes (add)" or "No (skip)"



④ Move the cursor to a channel number

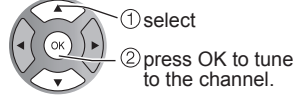
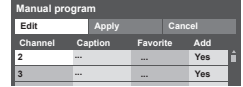

⑤ Select "Apply"

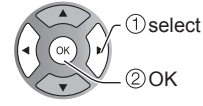

To cancel the Edit

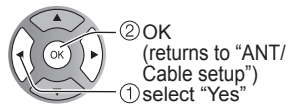
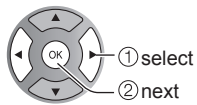
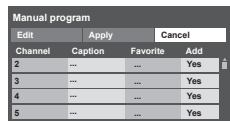

Signal meter (Check signal strength)

Check the signal strength if interference is found or freezing occurs on a digital image.

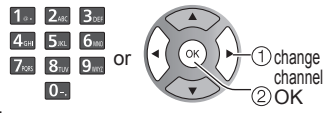
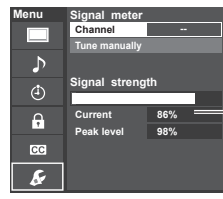

Signal intensity

- If the signal is weak, check the antenna. If no problem is found, consult your local dealer.

Note

- Not available if "Cable" is selected in "ANT in" (see p. 42).
- Available only for digital antenna channels.

How to Use Menu Functions

Various menus allow you to set the picture, sound, and other functions so that you can enjoy watching TV best suited for you.

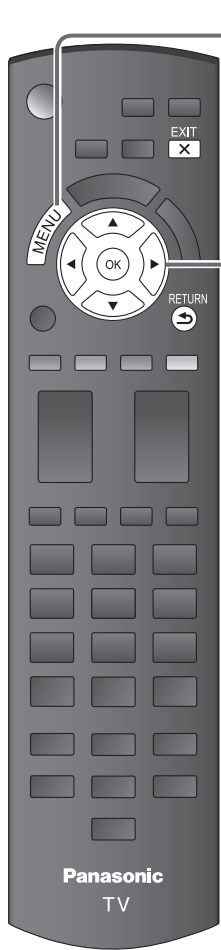

1 Display the menu



- Shows the functions that can be adjusted.
- Some functions will be disabled depending on the type of input signal.

Menu structure

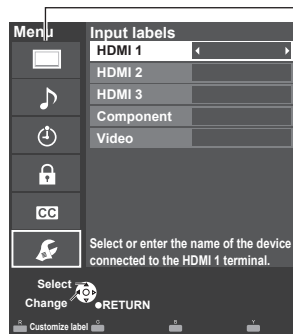

- Menu bar
Press OK to move to the Menu items.
- Menu items
Press OK to proceed to the next screen if available.
- Help information
- Operation guide

(example: Input labels)

2 Select the menu



- Picture settings
- Audio settings
- Timer (Sleep, On/Off timer)
- Lock (Channel, Game, Program etc.)
- Closed Caption setting
- Setup (other settings)

3 Press to exit from a menu screen



Press to go back to the previous screen



3 Select the item and adjust

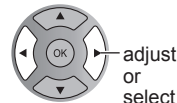
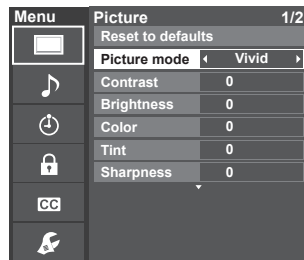

(example: Picture menu)

- “Reset to default” will be grayed out if no changes are made in the following menus: “Picture”, “Audio and Closed caption” .

 Picture settings		Adjust the image or picture quality	
Settings	Items	Item Description	
Reset to defaults		Resets all picture adjustments to factory default settings except for “Advanced picture”.	
Picture mode	Vivid	Provides enhanced picture contrast and sharpness for viewing in a well-lit room.	
	Standard	Recommended for normal viewing conditions with subdued room lighting.	
	Cinema	For watching movies in a darkened room. It provides a soft, film-like picture.	
	Game	For playing video games.	
	Custom (Photo)	Customizes each item according to your taste. Photo is displayed in JPEG menu.	
Contrast, Brightness, Color, Tint, Sharpness		Adjusts the color, brightness, etc. for each picture mode to suit your taste <ul style="list-style-type: none"> • Display range Contrast/Brightness/Color/Sharpness : 0 - 100 Tint : -50 - +50 	
Color temp.	Cool 2/1/Normal/ Warm 1/2	Selects a choice of Cool (blue), Normal, or Warm (red) color.	
Color mgmt.	Off/On	On: Enhances green and blue color reproduction, especially outdoor scenes.	
C.A.T.S.	Off/On	Automatically adjusts the screen brightness according to the ambient lighting condition.	
Video NR	Off/Weak/ Medium/Strong	Reduces noise, commonly called snow. Leave it off when receiving a strong signal.	
<ul style="list-style-type: none"> • Some menus are grayed out depending on the input signal or condition. (e.g. “Zoom adjustments” will be grayed out if the aspect is not set to Zoom.) 			
Aspect adjustments	Screen format	FULL/H-FILL/ JUST/4:3/ZOOM	Changes the format (aspect ratio). Lets you choose the aspect depending on the format of received signal. (p. 50)
	HD size	Size 1/Size 2	Selects between 95 % (Size 1) or 100 % (Size 2) for the scanning area with High-definition signal. Select “Size 1” if noise is generated on the edges of the screen. <ul style="list-style-type: none"> ● Size 1: Selected item for “HD size”. Scanning 95 % ● Size 2: Selected item for “HD size”. Scanning 100 %
	H size	Size 1/Size 2	Adjusts the horizontal display range to reduce noise of both side edges of an image. Size 2: Adjusts the image size according to the aspect mode to reduce noise. (p. 50)
	Zoom adjustments		Adjusts vertical alignment and size when aspect setting is “ZOOM”.
HDMI settings	HDMI/DVI RGB range (HDMI 1-3)	Auto/ Standard (16-235)/ Nonstandard	Prevents the blown out highlights and blocked up shadows when a wide-range signal is received. Selects between standard RGB range (16-235 bits) or non-compliance (0-255 bits). Auto: Switches the RGB range (Standard (16-235)/ Nonstandard) depending on the HDMI signal information.
	Contents type (HDMI 1-3)	Off/Auto/Photo/ Graphics	Sets content type to each HDMI input. Auto: Switches content type automatically depending on the HDMI signal information. Photo: Best setting for JPEG viewing. Graphics: Best setting for On-Screen display of connected equipment.

Settings	Items	Item Description	
		<ul style="list-style-type: none"> Some menus are grayed out depending on the input signal or condition. (e.g. "3:2 pulldown" will be grayed out if the input signal is high definition or you are viewing photos, etc.) 	
Advanced picture	3D Y/C filter	Off/On	Minimizes noise and cross-color in the picture.
	Color matrix	SD/HD	Selects image resolution of component-connected devices. SD: Standard Definition HD: High Definition Only used with 480p video signal.
	Block NR	Off/On	Reduces noise of specific digital signals of DVD, Cable box, etc.
	Mosquito NR	Off/On	Reduces HDTV flicker noise in the contoured sections of an image
	Black level	Dark/Light	Selects Dark or Light. Valid only for external input signals.
	3:2 pulldown	Off/On/Auto	Adjusts the picture recorded in 24 fps for optimum quality.
	24p Direct in	60Hz/48Hz	48Hz: Achieves more cinematic playback by reproducing the movie contents at twice the speed of 24 frames per second.

🎵 Audio settings Adjust Audio quality

Settings	Items	Item Description	
Reset to defaults		Resets Bass, Treble, and Balance adjustments to factory default settings.	
Bass		Increases or decreases the bass response.	
Treble		Increases or decreases the treble response.	
Balance		Emphasizes the left / right speaker volume.	
Advanced audio	A.I. sound	Off/On	Equalizes overall volume levels across all channels and external inputs.
	Surround	Off/On	Enhances audio L/R response when listening to stereo.
	Bass boost	Off/On	Enhances bass sound and provides powerful sound.
	Volume leveler		Minimizes volume disparity after switching to external inputs.
	TV speakers	Off/On	Switches to "Off" when using external speakers. Off: "A.I. sound", "Surround", "Bass boost" and "Volume leveler" do not work if "Off" is selected.
	HDMI 1-3 in	Digital/Component/Video	The default setting is "Digital" for the HDMI connection. (Digital input signal) Select audio input terminal when DVI cable is connected. (Analog audio input signal)

🕒 Timer settings The TV can automatically turn On/Off at the designated date and time.

If the Timer settings are grayed out, first set the clock (see p. 48) and make sure "Auto power on" is set to "No" (see p. 48)

Settings	Items	Item Description
Sleep (Off timer)	Sleep (minutes)	Off/15/30/60/90 Select how long for the TV to automatically turn off.
Timer 1-5 (On/Off timer)	Timer set	Enables or disables this timer. (Off/On)
	Inputs	Sets the input to select when the TV turns on.
	Channel	Sets the channel to select when the TV turns on.
	Day	Sets the day when the TV turns on. [SUN/MON/TUE/WED/THU/FRI/SAT (displays the nearest future date) MON-FRI/SAT-SUN/DAILY/Every SUN/Every MON/Every TUE/Every WED/Every THU/Every FRI/ Every SAT]
	On time	Sets the time when the TV turns on. The TV will turn off after 90 minutes or as specified.
	Off time	Sets the time when the TV turns off within 24 hours.

Lock Locks specified channels or shows to prevent children from watching objectionable content.

You will be asked to enter your password each time you display the Lock menu.

- Password setting/entering (p. 19)

Set "Custom" in "Mode" to specify "Channel", "Game", "Program" and "EASY IPTV" settings.

Settings	Items	Item Description
Mode	Off	Unlocks all the Lock settings of "Channel", "Game", "Program" and "EASY IPTV".
	All	Locks all the inputs regardless of the Lock settings of "Channel", "Game", "Program" and "EASY IPTV".
	Custom	Locks specified inputs of "Channel", "Game", "Program" and "EASY IPTV".
Channel (These channels will be blocked regardless of the program rating.)	Mode	Set channel lock status. (Off/All/Custom) All: Locks all channels Off: Unlocks all channels Custom: Locks specified channels. Set "Channel 1" - "Channel 7"
	Channel 1-7	Select a channel to lock. (Select up to 7 (1-7) channels to block.)
Game	On/Off	Locks Channel 3, Channel 4, and external inputs.
Program (To set a rating level)	Mode	Set program lock status. (Off/On) "V-chip" technology enables restricted shows to lock according to TV ratings. On: Set each rating level (MPAA, U.S.TV, C.E.L.R., C.F.L.R.)
	MPAA	Select U.S. movie ratings to lock.
	U.S.TV	U.S. TV program ratings. For more information (p. 49)
	C.E.L.R.	Canadian English ratings.
(EASY IPTV)*	C.F.L.R.	Canadian French ratings.
	On/Off	On: Locks EASY IPTV. When you select EASY IPTV icon on VIERA TOOLS screen, the EASY IPTV Lock screen is displayed. Type the correct password to enter the screen. * The menus displayed differ depending on your county or area you select (p. 13)
Change password		Change the password. Input the new 4-digit password twice.

- This television is designed to support the "Downloadable U.S. Region Rating System" when available. (Available only in U.S.A.)
- The Off rating is independent of other ratings.
- When placing a lock on a specific-age-based-rating level, the Off rating and any other more restrictive ratings will also be blocked.

Closed caption Display closed caption

The television includes a built-in decoder that is capable of providing a text display of the audio. The program being viewed must be transmitting the Closed caption (CC) information. (p. 52)

Settings	Items	Item Description
Reset to defaults		Resets all Closed caption settings to factory default settings.
Mode	On/Off/	On: To display Closed captions.
	CC on mute	CC on mute: To display Closed captions when the audio is muted. (When not using, select "Off").
Analog	CC1-4/T1-4	Choose the Closed caption service of Analog broadcasting.
		CC1-4: Information related to pictures (Appears at the bottom of the screen) T1-4: Textual information (Appears over the entire screen)
Digital	Primary/Second./	The Digital Closed caption menu lets you configure the way you choose to view the digital captioning.
	Service 3/4/5/6	
Digital setting (Set display settings in digital program)	Size	Text size
	Font	Text font
	Style	Text style (Raised, Depressed, etc.)
	Foreground	Color of text
	Fore. opacity	Opacity of text
	Background	Color of text box
	Back. opacity	Opacity of text box
Outline	Outline color of text (Identify the setting options on the screen)	

- The settings in "Analog" or "Digital" depend on the broadcaster.

Setup Other function settings

Settings	Items	Item Description
Channel surf mode	All/Favorite/Digital only/Analog only	Sets the mode to select the channel with the Channel up/down button. Favorite: Only channels registered as FAVORITE. (p. 18)
Language	English/Español/Français	Selects the screen menu language.
Clock		Adjusts the clock. (p. 15)
ANT/Cable setup	See p. 42-43 for more detail.	
Input labels (Display labels of connected devices)	Selects the terminal and label of the external equipment. Devices connected to external input terminals can be labeled for easier identification during the input selection. (Input select (p. 21)) Terminals: HDMI 1-3/Component/Video Label: [BLANK] Blu-ray/CABLE/SATELLITE/DVD/DVD REC/DVR/GAME/HOME THTR/RECEIVER/COMPUTER/MEDIA CTR/MEDIA EXT/VCR/CAMERA/MONITOR/AUX/OTHER/Not used • You can also enter the label name directly. (Entering characters (p. 19))	
Anti Image retention (Prevent Image retention)	Pixel orbiter (Wobbling)	Enable/Disable Enable: Shifts the display image automatically.
	4:3 side bars (4:3 mode only)	Off/Dark/Mid/Bright Changes the brightness of the side bar The recommended setting is "Bright" to prevent the panel "Image retention". (p. 53)
	Scrolling bar	Press "OK" to start the horizontal "Scrolling" on the screen. • Press any key except the POWER key to return to previous screen. • You will return to the previous screen if no key operation has been performed for 15 minutes.
		<div style="text-align: right;">[Scrolling bar]</div> 
Network settings	See p. 36-38 for more detail.	
VIERA Link settings	See p. 30-31 for more detail.	
ECO/energy saving	No signal for 10 minutes (Stay on/ Power TV off)	To conserve energy, the TV automatically turns off when NO SIGNAL and NO OPERATION continue for more than 10 minutes. • Not in use when "Auto power on" is set to "Yes", or "On/Off Timer" is set. • "No signal for 10 minutes was activated" will be displayed for about 10 seconds when the TV is turned on for the first time after the power was turned off by "No signal for 10 minutes". • The on-screen display will flash 3, 2 and 1 to indicate the last three (3) remaining minutes prior to the shut-off.
	No activity for 3 hours (Stay on/ Power TV off)	To conserve energy, the TV automatically turns off when no operation of remote and side panel key continues for more than 3 hours. • Not in use when "Auto power on" is set to "Yes", or "On/Off Timer" is set. • "No activity for 3 hours was activated" will be displayed for about 10 seconds when the TV is turned on for the first time after the power was turned off by "No activity for 3 hours". • The on-screen display will flash 3, 2 and 1 to indicate the last three (3) remaining minutes prior to the shut-off.
Keyboard type	Select keyboard type. Operate USB keyboard (p. 19) (U.S./Canadian French/Canadian Multilingual Standard/Spanish (Latin America)/Spanish (Spain))	
Advanced setup	Auto power on (No/Yes)	Turns TV On automatically when the cable box or connected device is turned On. TV AC cord must be plugged into this device. TV turns on every time the power is restored.
	Image viewer auto play	Slideshow/Photos/Videos/Music/ Set later/Off Sets the media contents or playback type to play back SD cards automatically. Set later: "Image viewer settings" menu will be displayed repeatedly. "Using Media player" (p. 22)
First time setup	Restarts the first time setup from "Language" setting. (p. 13)	
About	Displays TV version and software license.	
Reset to defaults	Performing Reset will clear all settings made with Setup, such as channel settings. • Password setting/entering (p. 19)	

Ratings List for parental control

“V-chip” technology enables you to lock channels or shows according to standard ratings set by the entertainment industry.

■ U.S. MOVIE RATINGS (MPAA)

NR	NO RATING (NOT RATED) AND NA (NOT APPLICABLE) PROGRAMS. Movie which has not been rated or where rating does not apply.
G	GENERAL AUDIENCES. All ages admitted.
PG	PARENTAL GUIDANCE SUGGESTED. Some material may not be suitable for children.
PG-13	PARENTS STRONGLY CAUTIONED. Some material may be inappropriate for children under 13.
R	RESTRICTED. Under 17 requires accompanying parent or adult guardian.
NC-17	NO ONE 17 AND UNDER ADMITTED.
X	ADULTS ONLY.

■ U.S. TV PROGRAMS RATINGS (U. S. TV)

Age-based Group	Age-based Ratings	Possible Content Selections	Description
NR (Not Rated)	TV-NR	<ul style="list-style-type: none"> Viewable Blocked 	Not Rated.
Youth	TV-Y	<ul style="list-style-type: none"> Viewable Blocked 	All children. The themes and elements in this program are specifically designed for a very young audience, including children from ages 2-6.
	TV-Y7	<ul style="list-style-type: none"> FV Blocked Viewable Blocked 	Directed to older children. Themes and elements in this program may include mild physical or comedic violence, or may frighten children under the age of 7.
Guidance	TV-G	<ul style="list-style-type: none"> Viewable Blocked 	General audience. It contains little or no violence, no strong language, and little or no sexual dialogue or situations.
	TV-PG	<ul style="list-style-type: none"> D,L,S,V (all selected) Any combination of D, L, S, V 	Parental guidance suggested. The program may contain infrequent coarse language, limited violence, some suggestive sexual dialogue and situations.
	TV-14	<ul style="list-style-type: none"> D,L,S,V (all selected) Any combination of D, L, S, V 	Parents strongly cautioned. This program may contain sophisticated themes, sexual content, strong language and more intense violence.
	TV-MA	<ul style="list-style-type: none"> L,S,V (all selected) Any combination of L, S, V 	Mature audiences only. This program may contain mature themes, profane language, graphic violence, and explicit sexual content.

FV: Fantasy/Cartoon Violence. V: Violence S: Sex L: Offensive Language D: Dialogue with sexual content.

■ CANADIAN ENGLISH RATINGS (C. E. L. R.)

E	Exempt - Exempt programming includes: news, sports, documentaries and other information programming, talk shows, music videos, and variety programming.
C	Programming intended for children under age 8. No offensive language, nudity or sexual content.
C8+	Programming generally considered acceptable for children 8 years and over. No profanity, nudity or sexual content.
G	General programming, suitable for all audiences.
PG	Parental Guidance suggested. Some material may not be suitable for children.
14+	Programming contains themes or content which may not be suitable for viewers under the age of 14. Parents are strongly cautioned to exercise discretion in permitting viewing by pre-teens and early teens.
18+	18+ years old. Programming restricted to adults. Contains constant violence or scenes of extreme violence.

■ CANADIAN FRENCH RATINGS (C. F. L. R.)

E	Exempt - Exempt programming.
G	General - Programming intended for audience of all ages. Contains no violence, or the violence content is minimal or is depicted appropriately.
8 ans+	8+ General - Not recommended for young children. Programming intended for a broad audience but contains light or occasional violence. Adult supervision recommended.
13 ans+	Programming may not be suitable for children under the age of 13. Contains either a few violent scenes or one or more sufficiently violent scenes to affect them. Adult supervision strongly suggested.
16 ans+	Programming may not be suitable for children under the age of 16. Contains frequent scenes of violence or intense violence.
18 ans+	Programming restricted to adults. Contains constant violence or scenes of extreme violence.

Caution

- The V-Chip system that is used in this set is capable of blocking “NR” programs (non rated, not applicable and none) as per FCC Rules Section 15.120(e)(2). If the option of blocking “NR” programs is chosen “unexpected and possibly confusing results may occur, and you may not receive emergency bulletins or any of the following types of programming.”
 - Emergency Bulletins (Such as EAS messages, weather warnings and others)
 - Locally originated programming • News • Political • Public Service Announcements • Religious • Sports • Weather

Technical Information

Aspect Ratio (FORMAT)

Press the FORMAT button to cycle through the aspect modes. This lets you choose the aspect depending on the format of the received signal and your preference. (p. 18)

(e.g.: in case of 4:3 image)

● FULL

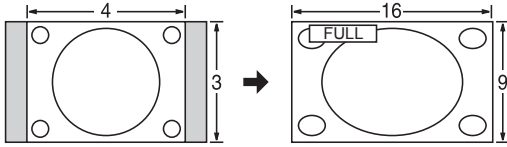

Enlarges the 4:3 image horizontally to the screen's side edges. (Recommended for anamorphic picture)

● JUST

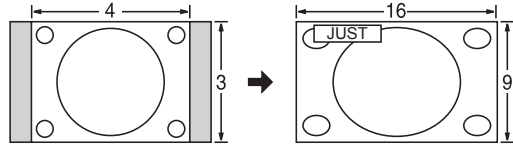

Stretches to justify the 4:3 image to the four corners of the screen.

(Recommended for normal TV broadcast)

● H-FILL

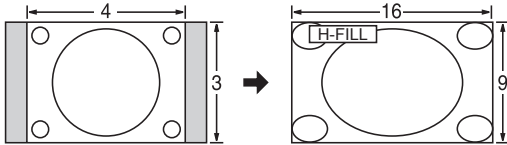

Enlarges the 4:3 image horizontally to the screen's side edges. The side edges of the image are cut off.

● 4:3

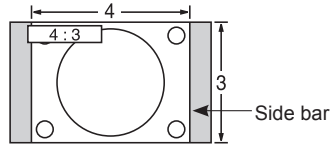

Standard

(Note that "Image retention" of the side bar may occur from displaying it for a long time.)

● ZOOM

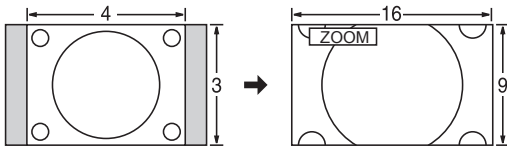

Enlarges the 4:3 image to the entire screen. (Recommended for Letter Box)

Note

- 480i (4:3), 480i (16:9), 480p (4:3), 480p (16:9): FULL, JUST, 4:3 or ZOOM
- 1080p / 1080i / 720p: FULL, H-FILL, JUST, 4:3 or ZOOM

● Zoom adjustments

Vertical image position and size can be adjusted in "ZOOM".

① Select "Zoom adjustments" on the "Picture" menu. (p. 45)

② V-position: Vertical position adjustment

③ V-size: Vertical size adjustment

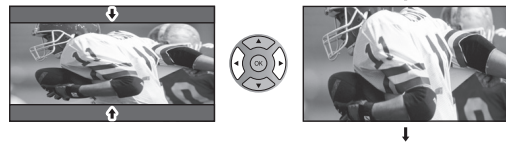

● To reset the aspect ratio →  (OK)

H size

● Aspect Ratio: 4:3

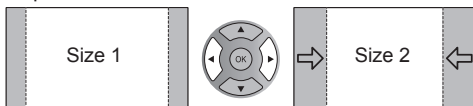

● The width will be decreased on both sides to reduce noise.

● Aspect Ratio: FULL/JUST(H-FILL/ZOOM)

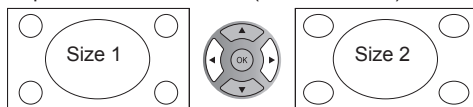

● The width will be increased on both sides to reduce noise.

See page 45 for more information

Data format information

- Compatible Data format for Media player (SD card/USB flash memory)/DLNA → p. 26

DCF (Design rule for camera file system): A Japan Electronics and Information Technology Industries Association's standard

EXIF: Exchangeable Image File Format

Note

- Format the card with the recording equipment.
- The picture may not appear correctly on this TV depending on the recording equipment used.
- Display may take some time when there are many files and folders.
- The function (VIERA Image Viewer/Media player) cannot display Motion JPEG and still image not DCF formatted (i.e. TIFF, BMP).
- Data modified with a PC may not be displayed.
- Images imported from a PC must be compatible with EXIF 2.0, 2.1 and 2.2.
- Partly degraded files might be displayed at a reduced resolution.
- All ".JPG" extension data in the card and USB flash memory will be read in Photo viewer Mode.
- The folder and file names may be different depending on the digital camera used.
- Do not use two-byte characters or other special codes.
- The card may become unusable with this TV if file or folder names are changed.
- For the suitable SD Memory Cards, please confirm the latest information on the following website.
<http://panasonic.jp/support/global/cs> (This site is in English only)

Cautions when handling SD Cards

- Use an SD Card which meets SD standards. If not, it may cause the TV to malfunction.
- Do not remove the card while the unit is accessing data (this can damage card or unit).
- Do not touch the terminals on the back of the card.
- Do not subject the card to high pressure or impact.
- Insert the card in the correct direction (otherwise, card or unit may be damaged).
- Electrical interference, static electricity or erroneous operation may damage the data or card.
- Back up the recorded data at regular intervals in case of deteriorated or damaged data or erratic operation of the unit. (Panasonic is not liable for any deterioration or damage of recorded data.)

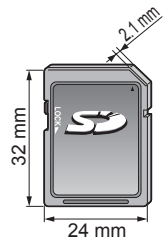

SD Card/USB flash memory warning messages

Message	Meaning
No media. Please insert an SD memory card or USB storage device.	● The device is not inserted.
No media. Device removed.	● The device is removed.
No photos/ No movies/No music files to play/ No playable media	● The device has no data or this type of data is not supported.
Cannot read file	● The file is broken or unreadable. ● The TV does not support the format.

Recommended USB device connections

Number of USB device	Connections (Recommended)	Memory	A/B: each USB terminal	
			Wireless LAN adapter	Keyboard
1	A: Flash memory	A		
	A: Wireless LAN adapter		A	
	A: Keyboard			A
2	A: Flash memory B: Keyboard	A		B
	A: Wireless LAN adapter B:Keyboard		A	B
	A: Flash memory B:Wireless LAN adapter	A	B	

VIERA Link™ “HDAVI Control™”

HDMI connections to some Panasonic equipment allow you to interface automatically. (p. 29)

- This function may not work normally depending on the equipment condition.
- The equipment can be operated by other remote controls with this function on even if the TV is in Standby mode.
- Image or sound may not be available for the first few seconds when playback starts.
- Image or sound may not be available for the first few seconds when input mode is switched.
- Volume function will be displayed when adjusting the volume of the equipment.
- If you connect equipment that has “HDAVI Control 2 or later” function to the TV with an HDMI cable, the sound from the DIGITAL AUDIO OUT terminal can be output as multi-channel surround.
- “HDAVI Control 5” is the newest standard (current as of December, 2010) for the HDAVI Control compatible equipment. This standard is compatible with the conventional HDAVI equipment.

HDMI connection

HDMI (high-definition multimedia interface) allows you to enjoy high-definition digital images and high-quality sound by connecting the TV unit and HD devices.

HDMI-compatible equipment (*1) with an HDMI or DVI output terminal, such as a Cable or Satellite box or a DVD player, can be connected to the HDMI connector using an HDMI compliant (fully wired) cable.

- HDMI is the world's first complete digital consumer AV interface complying with a non-compression standard.
 - If the external equipment has only a DVI output, connect to the HDMI terminal via a DVI to HDMI adapter cable (*2).
 - When the DVI to HDMI adapter cable is used, connect the audio cable to the audio input terminal.
 - Audio settings can be made on the “HDMI 1 in”, “HDMI 2 in” or “HDMI 3 in” menu screen. (p. 46)
Applicable audio signal sampling frequencies (L.PCM): 48 kHz, 44.1 kHz, 32 kHz
- (*1): The HDMI logo is displayed on an HDMI-compliant device.
(*2): Enquire at your local digital equipment retailer shop.

Caution

- Use with a PC is not assumed.
- All signals are reformatted before being displayed on the screen.
- If the connected device has an aspect adjustment function, set the aspect ratio to “16:9”.
- These HDMI connectors are “type A”.
- These HDMI connectors are compatible with HDCP (High-Bandwidth Digital Content Protection) copyright protection.
- A device having no digital output terminal may be connected to the input terminal of either “COMPONENT”, or “VIDEO” to receive analog signals.
- The HDMI input terminal can be used with only the following image signals: 480i, 480p, 720p, 1080i and 1080p. Match the output setting of the digital device.
- For details of the applicable HDMI signals, see p. 53.

DIGITAL AUDIO OUT terminal

You can enjoy your Home theater by connecting a Dolby Digital (5.1 channel) decoder and “Multi Channel” amplifier to the DIGITAL AUDIO OUT terminals.

Caution

- Depending on your DVD player and DVD-Audio software the copyright protection function may operate and disable optical output.
- When an ATSC channel is selected, the output from the DIGITAL AUDIO OUT jack will be Dolby Digital. When an NTSC channel is selected, the output will be PCM.
- When playing a movie on SD Card Movie player, when the sound has been recorded in Dolby Digital, the output from the DIGITAL AUDIO OUT terminal will be Dolby Digital. When the sound is recorded in other formats, the output will be PCM.

Closed Caption (CC)

- For viewing the CC of digital broadcasting, set the aspect to FULL (If viewing with H-FILL, JUST, ZOOM or 4:3; characters might be cut off).
- The CC can be displayed on the TV only when the receiver (such as a Cable box or satellite receiver) has the CC set to ON within the device itself. Check with your Cable or Satellite provider for instructions. The TV's CC button does not operate the Satellite or Cable box's CC function.
- If the CC is set to On on both the receiver and TV when the signal is 480i (except for the HDMI connection), the CC may overlap on the TV.
- If a digital program is being output in analog format, the CC data will also be output in analog format.
- If the recorder or output monitor is connected to the TV, the CC needs to be set up on the recorder or output monitor.

4:3 side bars

Do not display a picture in 4:3 mode for an extended period, as this can cause "Image retention" to remain on either or both sides of the display field. To reduce the risk of such "Image retention", change the brightness of the side bars.

See page 48 for more information

- The side bar may flash (alternate black/white) depending on the picture.

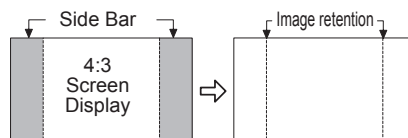

Input signal that can be displayed

* Mark: Applicable input signal for Component (Y, P_B, P_R), HDMI

	horizontal frequency (kHz)	vertical frequency (Hz)	COMPONENT	HDMI
525 (480)/60i	15.73	59.94	*	*
525 (480)/60p	31.47	59.94	*	*
750 (720)/60p	45.00	59.94	*	*
1,125 (1,080)/60i	33.75	59.94	*	*
1,125 (1,080)/60p	67.43	59.94		*
1,125 (1,080)/60p	67.50	60.00		*
1,125 (1,080)/24p	26.97	23.98		*
1,125 (1,080)/24p	27.00	24.00		*

Note

- Signals other than those shown above may not be displayed properly.
- The above signals are reformatted for optimal viewing on your display.

Care and Cleaning

First, unplug the Power cord plug from the wall outlet.

Display panel

The front of the display panel has been specially treated. Wipe the panel surface gently using only a cleaning cloth or a soft, lint-free cloth.

- If the surface is particularly dirty, soak a soft, lint-free cloth in diluted mild liquid dish soap (1 part mild liquid dish soap diluted by 100 times the amount of water) and then wring the cloth to remove excess liquid. Use this cloth to wipe the surface of the display panel, then wipe it evenly with a dry cloth of the same type until the surface is dry.
- Do not scratch or hit the surface of the panel with fingernails or other hard objects. Furthermore, avoid contact with volatile substances such as insect sprays, solvents, and thinner; otherwise, the quality of the surface may be adversely affected.

Cabinet

If the cabinet becomes dirty, wipe it with a soft, dry cloth.

- If the cabinet is particularly dirty, soak the cloth in a weak mild liquid dish soap and then wring the cloth dry. Use this cloth to wipe the cabinet and then wipe it dry with a dry cloth.
- Do not allow any mild liquid dish soap to come into direct contact with the surface of the Plasma TV. If water droplets get inside the unit, operating problems may result.
- Avoid contact with volatile substances such as insect sprays, solvents, and thinner; otherwise, the quality of the cabinet surface may be adversely affected or the coating may peel off.
- Do not let articles made from rubber or PVC be in contact with the TV for long periods of time.

Pedestal

Cleaning

- Wipe the surfaces with a soft, dry cloth. If the unit is particularly dirty, clean it using a cloth soaked with water to which a small amount of mild liquid dish soap has been added and then wipe with a dry cloth. Do not use products such as solvents, thinner, or household wax for cleaning, as they can damage the surface coating. (If using a chemically-treated cloth, follow the instructions supplied with the cloth.)
- Do not attach sticky tape or labels, as they can make the surface of the pedestal dirty. Do not allow long-term contact with rubber, vinyl products, or the like. (Doing so will cause deterioration.)

Frequently Asked Questions (FAQ)

If there is a problem with your TV, please refer to the table below to determine the symptoms, then carry out the suggested check. If this does not solve the problem, visit the Panasonic web site for further assistance. (see cover)

Questions	Answers
How do I view the picture from devices such as a: Cable/Satellite box, game console, Blu-ray or DVD player?	<ul style="list-style-type: none">● Press the INPUT button on the remote to select the correct input source.● Check that the device is turned on and functioning correctly.
Why is there no picture or just a blue, black or snowy screen being displayed?	<ul style="list-style-type: none">● Check if the power cord is plugged in and the TV is turned on (front red LED light should be on; not blinking)● Press the INPUT button on the remote to select the correct input source.● Ensure all connections are correct and secure.● When using external video source, such as a Cable/Satellite box or DVD player, check that the device is on and functioning correctly.● Press MENU on the TV's remote control. If the menu is displayed, then the TV is working; recheck above steps.
Why doesn't the picture look like it is in High Definition?	<ul style="list-style-type: none">● Press the INFO button on the remote to confirm the type of signal being received (p. 17). HD signal should be 720P, 1080i or 1080p.● Select a High Definition channel from your HD source (Cable, Satellite or fiber optic service). HD channels sometimes broadcast non-HD content.● Ensure that your HD source (HD box, Blu-ray player, etc.) is connected to the TV with an HDMI or Component cable and set to output an HD video signal.
Why do black bars appear on the top and bottom and/or sides of the screen?	<ul style="list-style-type: none">● Change the format (aspect ratio) of the picture by pressing the FORMAT button on the remote control. (p. 18)● Check the aspect settings on your external video source, such as Cable/Satellite box, DVD/Blu-ray Disc player, etc. Note: Some content, such as film-based movies, are available in extra-wide format. Top and bottom bars are unavoidable.
Why is the picture snowy when "ANT/Cable in" is selected?	<ul style="list-style-type: none">● When using a cable service (without a box), check that all connections are secure.● When using a cable or satellite box, change the connection (wiring) to Composite, Component or HDMI. (p. 11)● If you're using an antenna, then check that connections are secure. Change the position or direction of the antenna and check the "Signal meter". (p. 43)
Why is the picture chaotic and/or torn and/or with a buzz in the speakers?	<ul style="list-style-type: none">● Check if electrical products such as kitchen appliances, fluorescent lights or light dimmers are nearby. They may interfere with the TV's picture.● Try viewing a picture from another device, such as a DVD player or a game console, to narrow down the source of the problem.
Why is there a black box on the screen?	<ul style="list-style-type: none">● Change settings of Closed Caption (CC). (p. 17, 47)
Why is the screen blank and the power indicator blinking?	<ul style="list-style-type: none">● The TV has gone into shutdown mode to protect itself. Try unplugging it for a few minutes and connecting it again. If there was a temporary power surge on the AC line it may now be OK. If the blinking returns, call 1-877-95VIERA (U.S.A.) or 1-866-330-0014 (Canada).
Why do some small spots on the screen remain bright or dark?	<ul style="list-style-type: none">● The Plasma panel is made up of a few million pixels and is produced with advanced technology through an intricate process. Sometimes a few pixels may be bright or dark. These pixels do not indicate a defective panel and will have no impact on the performance of the TV.

Picture

Questions

Answers

Sound

Why is there no sound coming from the TV?

- Make sure the volume is up and MUTE is off.
- Confirm the TV speakers are set to ON by pressing MENU and selecting "Audio" --> "Advanced audio". (p. 46)
- Check that the correct SAP (Secondary Audio Program) is selected by pressing the SAP button on the remote control. (p. 17)
- If the TV is connected to a Panasonic Home Theater via HDMI cable, then check VIERA Link controls. (p. 33)
- If the TV is connected to a Home Theater via optical cable, then: Check the connection, the audio system is on, the correct input is selected.
- Check "HDMI 1 in", "HDMI 2 in" or "HDMI 3 in" analog/digital audio settings. (p. 46)

Why is the sound unusual, distorted, low volume or in another language?

- Check that the correct SAP (Secondary Audio Program) is selected by pressing the SAP button on the remote control.
- Check that all connections of external equipment connected to the TV are secure.
- When using Cable or Satellite box, check the device's audio settings. (example: try changing the box's Audio Range to 'narrow')

Why is there a clicking, ticking or buzzing sound coming from the TV unit?

- When TV power is turned on or shut off there are electrical components that make a click sound. This is normal operation.
- Changes in the temperature and humidity of the room may cause thermal expansion and contraction that can produce sounds. This is not a sign of faulty operation or a malfunction.

What is the easiest and best way to connect a High-Definition Cable or Satellite box to the TV?

- Use an HDMI cable. It carries both digital video and audio signal in HD. HDMI cable is the only cable needed to connect an HD device to the TV.

Why does the CC button not display Closed Caption?

- When viewing TV via an HDMI connected device, such as a Cable or Satellite box, CC must be enabled at the device.
- Closed Caption is available only at supported TV programming.

Why does the screen and back cover of the TV get warm?

- The main unit radiates heat and some of the parts may become hot. This is normal operation and does not affect the performance of the set.
- Ensure good ventilation.
- Do not block the ventilation holes of the TV and do not place the TV on top of other equipment.

Why doesn't the Remote Control work?

- Check that the batteries are fresh, are of the same type and are installed with the correct polarity (+ & -).
- To operate other devices, such as changing channels when using Cable or Satellite boxes or operating non-Panasonic Blu-ray players, use the remote supplied with the device.

Why is the "ANT/Cable" option at the top of the "Input select" menu gray-out and cannot be selected?

- During "First time setup", you indicated in step ③-① that you are using Cable or Satellite box and in step ③-②b that the box is connected to one of the TV's AV inputs. In this case, the Antenna/Cable input is deactivated to prevent unintentional switching into unused tuner. To re-activate, press MENU, select SETUP and repeat "First time setup".

Some menu items are grayed-out and cannot be selected. Why?

- Depending on certain modes or the selected input, some options are not available. For example, Zoom adjustments are only available when the FORMAT is changed to zoom mode.

Other

Questions

How do I get EASY IPTV to work on my TV?

1. You need a broadband (high speed) Internet service with a speed of no less than 1.5 Mbps (p. 35).
2. Connect the TV to the Internet through your router by an Ethernet cable or a compatible Panasonic USB wireless adapter.
3. Run the "Connections Test", under the Network Settings menu.
If Connection test fails, then check with your Internet service provider or router/modem manufacturer if there are firewall, content filter or proxy settings that may block the TV from accessing the Internet.

How do I check for the latest software (firmware) version for my TV?

- In the main menu, select "Setup". Highlight "Network Settings" and press OK. Select "Software Update". The current version and latest version software will be shown. If software update is "grayed out", the TV is not connected to the Internet. If newer version is available, update your TV. Follow the on-screen instructions, do not power off the TV until the update is complete. Be patient; firmware update may take a while.

Can I use any USB WiFi adapter to connect the TV to my wireless network?

- The TV's internal software was designed to work with Panasonic's wireless adapter model DY-WL10*. Check www.panasonic.com/NetConnect for updated information.

How do I reset my TV to all factory defaults and settings?

- In the main menu, select "Setup". Highlight "Reset to Defaults" and press OK. Enter your password (if created earlier) or create a temporary new password. Select Yes to reset the TV.

* Model number is subject to change without notice.

Specifications

		TC-P42S30	TC-P46S30	TC-P50S30
Power Source		AC 120 V, 60 Hz		
Power Consumption	Rated Power Consumption	293 W	299 W	339 W
	Standby condition	0.2 W	0.2 W	0.2 W
Plasma Display Panel	Drive method	AC type		
	Aspect Ratio	16:9		
	Visible screen size (W × H × Diagonal)	42" class (41.6 inches measured diagonally)	46" class (46.0 inches measured diagonally)	50" class (49.9 inches measured diagonally)
Sound	Audio Output	20 W [10 W + 10 W] (10 % THD)		
	Channel Capability (Digital/Analog)	VHF/ UHF: 2 - 69, CATV: 1 - 135		
Operating Conditions		Temperature: 32 °F – 104 °F (0 °C – 40 °C) Humidity: 20 % – 80 % RH (non-condensing)		
Connection Terminals	VIDEO IN	VIDEO: RCA PIN Type × 1 1.0 V [p-p] (75 Ω) AUDIO L-R: RCA PIN Type × 2 0.5 V [rms]		
	COMPONENT IN	Y: 1.0 V [p-p] (including synchronization) P _B , P _R : ±0.35 V [p-p] AUDIO L-R: RCA PIN Type × 2 0.5 V [rms]		
	HDMI 1-3	TYPE A Connector × 3 ● This TV supports "HDAVI Control 5" function.		
	USB 1-2	USB 2.0 Type A connector x 2 (DC5V MAX500mA)		
	LAN (for IPTV)	RJ45 (10BASE-T/100BASE-TX)		
	Card slot	SD CARD slot × 1		
	DIGITAL AUDIO OUT	PCM / Dolby Digital, Fiber Optic		
FEATURES		3D Y/C FILTER V-Chip VIERA IMAGE VIEWER CLOSED CAPTION EASY IPTV Media player HDAVI Control 5		
Dimensions (W × H × D)	Including pedestal	40.2" × 26.6" × 11.4" (1,020 mm × 675 mm × 288 mm)	44.1" × 28.8" × 12.8" (1,118 mm × 730 mm × 324 mm)	47.5" × 30.7" × 12.8" (1,204 mm × 779 mm × 324 mm)
	TV Set only	40.2" × 25.2" × 2.2" (2.8") (1,020 mm × 640 mm × 54 mm (70 mm))	44.1" × 27.4" × 2.2" (2.8") (1,118 mm × 695 mm × 54 mm (70 mm))	47.5" × 29.3" × 2.2" (2.8") (1,204 mm × 744 mm × 54 mm (70 mm))
Mass	Including pedestal	49.7 lb. (22.5 kg)	57.4 lb. (26.0 kg)	62.9 lb. (28.5 kg)
	TV Set only	41.9 lb. (19.0 kg)	48.6 kg (22.0 kg)	54.1 lb. (24.5 kg)

[TC-P42S30]

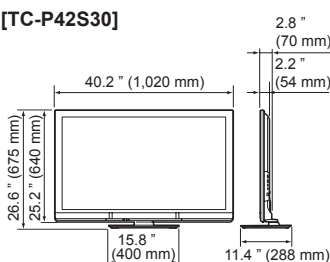

[TC-P46S30]

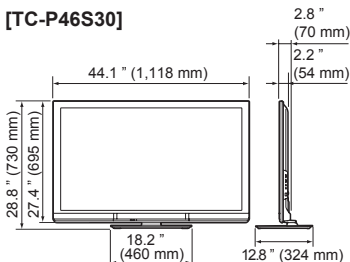

[TC-P50S30]

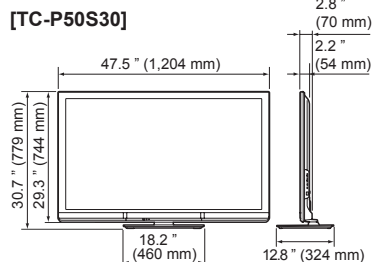

Note

● Design and Specifications are subject to change without notice. Mass and Dimensions shown are approximate.

● Frequently Asked Questions (FAQ)

● Specifications

Support Information

Index

A	Accessories	7
	Ant/Cable	14,42
	Antenna	10,14
	Audio	46
	Audio, Advanced	46
	Auto Power ON	48
	Auto Program	42
B	Battery	9
C	Cable	10,11
	Care & Cleaning	53
	CC Closed Caption	17,47,52
	Channel	14,17-18,42-43
	Channel Surf Mode	18,48
	Clock	15,48
	Colored Buttons	12
	Component	11,57
	Composite	11
	Connections	10-11
	Customer Service Directory	60
D	DLNA	20,34,40
E	EASY IPTV	20,34,39
	ECO/energy	20,48
	Exit	12
F	FAQ's	54-56
	Favorite	18
	First Time Setup	13-16,48
	Format	18,50
H	HDAVI Control	28
	HDMI	11,52,57
	Home Use	13
I	Image Viewer Auto	48
	Info	17
	Input	21,48
L	Language	13,48
	Last	12
	Lock / Parental control	47,49
M	Media player	20,22-27
	Menu	44
	Movies/Video	26
	Music	27
	Mute	12
N	Network camera	33-35,38,41
	Network services	15,34-38,48
P	Pedestal	7,8
	Photo	24-25
	Picture, Advanced	46
	Picture settings	45
	Power	12
R	Remote Control	12
	Reset	48
S	Safety	4
	SAP	17
	Scan	14,42
	SD Card	22,51
	Signal Meter	43
	Sleep	46
	Specifications	57
	Store Demonstration	13
	Sub menu	18
T	Technical Information	50-53
	Timer	46
U	USB	22,51,57
V	VIERA Link	20,28-33
	VIERA TOOLS	20
	Viewing contents	23
	Volume	12
W	Warranty	59,61
	Watching TV, DVD, Blu-ray, etc.	17,21
	Wireless LAN Adapter	16,35
Z	Zoom	18,50

Limited Warranty (for U.S.A. and Puerto Rico only)

PANASONIC CONSUMER ELECTRONICS COMPANY,
DIVISION OF
PANASONIC CORPORATION OF NORTH AMERICA
One Panasonic Way
Secaucus, New Jersey 07094

Panasonic Plasma Television Limited Warranty

Limited Warranty Coverage

If your product does not work properly because of a defect in materials or workmanship, Panasonic Consumer Electronics Company (referred to as "the warrantor") will, for the length of the period indicated on the chart below, which starts with the date of original purchase ("Limited Warranty period"), at its option either (a) repair your product with new or refurbished parts, (b) replace it with a new or a refurbished equivalent value product, or (c) refund your purchase price. The decision to repair, replace or refund will be made by the warrantor.

PLASMA TV CATEGORIES	PARTS	LABOR	SERVICE
Up to 42" (diagonal)	1 (ONE) YEAR	1 (ONE) YEAR	Carry-In
46" (diagonal) and larger			On-Site

During the "Labor" Limited Warranty period there will be no charge for labor. During the "Parts" Limited Warranty period, there will be no charge for parts.

You must carry-in your product or arrange for on-site service during the Limited Warranty period. If non-rechargeable batteries are included, they are not warranted. This Limited Warranty only applies to products purchased and serviced in the United States or Puerto Rico. This Limited Warranty is extended only to the original purchaser of a new product which was not sold "as is". A purchase receipt or other proof of the original purchase date is required for Limited Warranty service.

On-Site or Carry-in Service

For On-Site or Carry-In Service in the United States and Puerto Rico call 1-877-95-VIERA (1-877-958-4372).

On-site service where applicable requires clear, complete and easy access to the product by the authorized servicer and does not include removal or re-installation of an installed product. It is possible that certain on-site repairs will not be completed on-site, but will require that the product or parts of the product, at the servicer's discretion be removed for shop diagnosis and/or repair and then returned.

Limited Warranty Limits And Exclusions

This Limited Warranty ONLY COVERS failures due to defects in materials or workmanship, and DOES NOT COVER normal wear and tear or cosmetic damage, nor does it cover markings or retained images on the glass panel resulting from viewing fixed images (including, among other things, non-expanded standard 4:3 pictures on wide screen TV's, or onscreen data in a stationary and fixed location). The Limited Warranty ALSO DOES NOT COVER damages which occurred in shipment, or failures which are caused by products not supplied by the warrantor, or failures which result from accidents, misuse, abuse, neglect, bug infestation, mishandling, misapplication, alteration, faulty installation, set-up adjustments, misadjustment of consumer controls, improper maintenance, power line surge, lightning damage, modification, or commercial use (such as in a hotel, office, restaurant, or other business), rental use of the product, service by anyone other than a Factory Service Center or other Authorized Servicer, or damage that is attributable to acts of God.

THERE ARE NO EXPRESS WARRANTIES EXCEPT AS LISTED UNDER "LIMITED WARRANTY COVERAGE". THE WARRANTOR IS NOT LIABLE FOR INCIDENTAL OR CONSEQUENTIAL DAMAGES RESULTING FROM THE USE OF THIS PRODUCT, OR ARISING OUT OF ANY BREACH OF THIS LIMITED WARRANTY. (As examples, this excludes damages for lost time, cost of having someone remove or re-install an installed unit if applicable, or travel to and from the servicer. The items listed are not exclusive, but are for illustration only.) **ALL EXPRESS AND IMPLIED WARRANTIES, INCLUDING THE LIMITED WARRANTY OF MERCHANTABILITY, ARE LIMITED TO THE PERIOD OF THE LIMITED WARRANTY.**

Some states do not allow the exclusion or limitation of incidental or consequential damages, or limitations on how long an implied Limited Warranty lasts, so the exclusions may not apply to you.

This Limited Warranty gives you specific legal rights and you may also have others rights which vary from state to state. If a problem with this product develops during or after the Limited Warranty period, you may contact your dealer or Service Center. If the problem is not handled to your satisfaction, then write to the warrantor's Consumer Affairs Department at the addresses listed for the warrantor.

PARTS AND SERVICE (INCLUDING COST OF AN ON-SITE SERVICE CALL, WHERE APPLICABLE) WHICH ARE NOT COVERED BY THIS LIMITED WARRANTY ARE YOUR RESPONSIBILITY.

Customer Services Directory (for U.S.A. and Puerto Rico)

Customer Services Directory (United States and Puerto Rico)

Obtain Product Information and Operating Assistance; locate your nearest Dealer or Service Center; purchase Parts and Accessories; or make Customer Service and Literature requests by visiting our Web Site at:

<http://www.panasonic.com/help>

or, contact us via the web at:

<http://www.panasonic.com/contactinfo>

You may also contact us directly at:

1-877-95-VIERA (958-4372)

Monday-Friday 9 am-9 pm; Saturday-Sunday 10 am-7 pm, EST.

■ **For hearing or speech impaired TTY users, TTY: 1-877-833-8855**

Accessory Purchases (United States and Puerto Rico)

Purchase Parts, Accessories and Instruction Books on line for all Panasonic Products by visiting our Web Site at:

<http://www.pstc.panasonic.com>

or, send your request by E-mail to:

npcparts@us.panasonic.com

You may also contact us directly at:

1-800-332-5368 (Phone) 1-800-237-9080 (Fax Only) (Monday - Friday 9 am to 9 pm, EST.)

Panasonic Service and Technology Company

20421 84th Avenue South,

Kent, WA 98032

(We Accept Visa, MasterCard, Discover Card, American Express, and Personal Checks)

■ **For hearing or speech impaired TTY users, TTY: 1-866-605-1277**

Limited Warranty (for Canada)

Panasonic Canada Inc.
5770 Ambler Drive, Mississauga, Ontario L4W 2T3
PANASONIC PRODUCT – LIMITED WARRANTY

Panasonic Canada Inc. warrants this product to be free from defects in material and workmanship under normal use and for a period as stated below from the date of original purchase agrees to, at its option either (a) repair your product with new or refurbished parts, (b) replace it with a new or a refurbished equivalent value product, or (c) refund your purchase price. The decision to repair, replace or refund will be made by Panasonic Canada Inc.

Viera TV (42" & over)	In-home service	One (1) year, parts (including panel) and labour.
Viera TV (under 42")	Carry-in service	One (1) year, parts (including panel) and labour.

In-home Service will be carried out only to locations accessible by roads and within 50 km of an authorized Panasonic service facility.

In-home service requires clear, complete and easy access to the product by the Authorized Servicer and does not include removal or re-installation of an installed product. If removal is required to service the product, it will be at the discretion of the Servicer and in no event will Panasonic Canada Inc. or the Servicer be liable for any special, indirect or consequential damages.

This warranty is given only to the original purchaser, or the person for whom it was purchased as a gift, of a Panasonic brand product mentioned above sold by an authorized Panasonic dealer in Canada and purchased and used in Canada, which product was not sold "as is", and which product was delivered to you in new condition in the original packaging.

IN ORDER TO BE ELIGIBLE TO RECEIVE WARRANTY SERVICE HEREUNDER, A PURCHASE RECEIPT OR OTHER PROOF OF DATE OF ORIGINAL PURCHASE, SHOWING AMOUNT PAID AND PLACE OF PURCHASE IS REQUIRED

LIMITATIONS AND EXCLUSIONS

This warranty ONLY COVERS failures due to defects in materials or workmanship, and DOES NOT COVER normal wear and tear or cosmetic damage. The warranty ALSO DOES NOT COVER damages which occurred in shipment, or failures which are caused by products not supplied by Panasonic Canada Inc., or failures which result from accidents, misuse, abuse, neglect, mishandling, misapplication, alteration, faulty installation, set-up adjustments, misadjustment of consumer controls, improper maintenance, power line surge, lightning damage, modification, introduction of sand, humidity or liquids, commercial use such as hotel, office, restaurant, or other business or rental use of the product, or service by anyone other than a Authorized Servicer, or damage that is attributable to acts of God. Dry cell batteries are also excluded from coverage under this warranty.

THIS EXPRESS, LIMITED WARRANTY IS IN LIEU OF ALL OTHER WARRANTIES, EXPRESS OR IMPLIED, INCLUDING ANY IMPLIED WARRANTIES OF MERCHANTABILITY AND FITNESS FOR A PARTICULAR PURPOSE. IN NO EVENT WILL PANASONIC CANADA INC. BE LIABLE FOR ANY SPECIAL, INDIRECT OR CONSEQUENTIAL DAMAGES RESULTING FROM THE USE OF THIS PRODUCT OR ARISING OUT OF ANY BREACH OF ANY EXPRESS OR IMPLIED WARRANTY. (As examples, this warranty excludes damages for lost time, travel to and from the Authorized Servicer, loss of or damage to media or images, data or other memory or recorded content. This list of items is not exhaustive, but for illustration only.)

In certain instances, some jurisdictions do not allow the exclusion or limitation of incidental or consequential damages, or the exclusion of implied warranties, so the above limitations and exclusions may not be applicable. This warranty gives you specific legal rights and you may have other rights which vary depending on your province or territory.

WARRANTY SERVICE

For product operation and information assistance, please contact:

Our Customer Care Centre: 1-800 #: 1-866-330-0014
Email link: "Contact us → email" on www.vieraconcierge.ca

For product repairs, please contact Viera Customer Care Agent using the above contact info.

IF YOU SHIP THE PRODUCT TO A SERVICENTRE

Carefully pack and send prepaid, adequately insured and preferably in the original carton.
Include details of the defect claimed, and proof of date of original purchase.

Note

A series of horizontal dashed lines for writing notes.

A series of 20 horizontal dashed lines for writing notes.

Note

A series of horizontal dashed lines for writing notes.

A series of horizontal dashed lines for writing notes.

USA Only: Disposal may be regulated in your community due to Environmental considerations. For disposal or recycling information, please visit Panasonic website: <http://www.panasonic.com/environmental> or call 1-888-769-0149.

Customer's Record

The model number and serial number of this product can be found on its back cover. You should note this serial number in the space provided below and retain this book, plus your purchase receipt, as a permanent record of your purchase to aid in identification in the event of theft or loss, and for Warranty Service purposes.

Model Number _____

Serial Number _____

Anotación del cliente

El modelo y el número de serie de este producto se encuentran en su panel posterior. Deberá anotarlos en el espacio provisto a continuación y guardar este manual, más el recibo de su compra, como prueba permanente de su adquisición, para que le sirva de ayuda al identificarlo en el caso de que le sea sustraído o lo pierda, y también para disponer de los servicios que le ofrece la garantía.

Modelo _____

Número de serie _____

Panasonic Consumer Electronics Company,
Division of Panasonic Corporation of North America
One Panasonic Way, Secaucus
New Jersey 07094 U.S.A.

Panasonic Canada Inc.
5770 Ambler Drive
Mississauga, Ontario
L4W 2T3 CANADA

Instrucciones en Español

**Televisión de alta definición de
1080p y clase 42"/46"/50" de Plasma**

**Número de modelo TC-P42S30
 TC-P46S30
 TC-P50S30**

Sienta un nivel increíble de excitación multimedia

Disfrute de multimedia

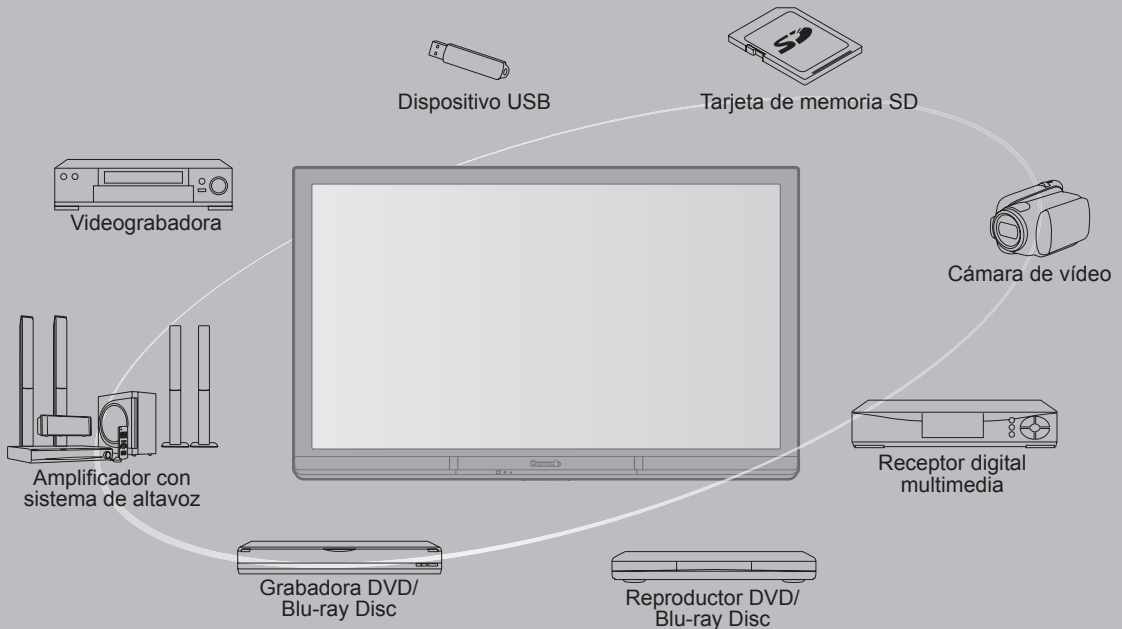

■ No muestre una imagen fija durante mucho tiempo

Esto hará que la imagen permanezca en la pantalla de plasma ("Retención de imagen"). Esto no se considera como una falla de funcionamiento y no está cubierto por la garantía.



Para impedir la "Retención de imagen", el salvapantallas se activa automáticamente después de pasar unos pocos minutos si no se envían señales o no se realizan operaciones.

■ Imágenes fijas típicas

- Números de canales y otros logotipos
- Imagen visualizada en el modo 4:3
- Fotos de tarjetas SD
- Videojuego
- Imagen de ordenador

■ Configuración

- No ponga la unidad donde quede expuesta a la luz solar directa o a luces brillantes (incluyendo reflejos).
- La utilización de algunos tipos de iluminación fluorescente puede reducir el alcance de transmisión del mando a distancia.

VIERA Link™ VIERA Link™ es una marca de fábrica de Panasonic Corporation.

HDMI

HDMI, el logotipo HDMI y High-Definition Multimedia Interface son marcas comerciales o marcas comerciales registradas de HDMI Licensing LLC en Estados Unidos y otros países.



El logotipo SDXC es una marca comercial de SD-3C, LLC.

AVCHD™

“AVCHD” y el logotipo “AVCHD” son marcas de fábrica de Panasonic Corporation y Sony Corporation.



DLNA®, el logo DLNA y DLNA CERTIFIED™ son marcas registradas, marcas de servicio o marcas de certificación de Digital Living Network Alliance.



Este producto cumple con los requisitos de ENERGY STAR cuando se emplea la configuración “Uso en Hogar”, una configuración con la que se logra ahorrar energía. Cualquier modificación en la configuración “Uso en Hogar” o en cualquier otra configuración predeterminada en fábrica podría resultar en un consumo de energía superior a los niveles que cumplen con los requisitos de ENERGY STAR.

Fabricado bajo licencia de Dolby Laboratories. DOLBY y el símbolo de la D doble son marcas comerciales de Dolby Laboratories.

HDAVI Control™ es una marca de fábrica de Panasonic Corporation.



Este producto está autorizado, bajo la licencia de cartera de patente AVC, para el uso personal y no comercial del usuario para (i) codificar conforme al Estándar AVC (“AVC Video”) y/o (ii) decodificar el Video AVC que fue codificado por un usuario ocupado en una actividad personal y no comercial y/o fue obtenido por un proveedor de video autorizado para suministrar Video AVC. No se otorga ninguna licencia ni está implicada para cualquier otro diferente uso. Una información adicional puede obtenerse por MPEG LA, LLC. Véase <http://www.mpegla.com>.

Índice

Asegúrese de leer

- Precauciones para su seguridad 4

Inicio

- Accesorios/Accesorio opcional 7
- Conexiones 10
- Identificación de los controles 12
- Ajuste Inicial 13

Características básicas

- Para ver la televisión 17
- Utilización de VIERA TOOLS 20
- Visualización de contenido de dispositivos externos 21
- Utilización de Reproductor de Medios 22

Funciones avanzadas

- VIERA Link™ “HDAVI Control™” 28
- Uso de servicios de Red 34
 - Conexión de red 35
 - Configuración de red 36
 - Utilización de IPTV FÁCIL 39
 - Uso de la característica DLNA 40
 - Cámara de red 41
- Edición y configuración de canales 42
- Cómo utilizar las funciones de los menús 44
 - Ajustes de imagen 45
 - Ajustes de audio 46
 - Ajustes de temporizador 46
 - Bloqueo 47
 - Subtítulos 47
 - Ajuste 48

Información de soporte

- Lista de clasificaciones para el bloqueo 49
- Información técnica 50
- Cuidados y limpieza 53
- Preguntas frecuentes 54
- Especificaciones 57
- Índice 58

Inicio

Básico

Funciones avanzadas

Información de soporte

Precauciones para su seguridad

	ADVERTENCIA RIESGO DE DESCARGA ELÉCTRICA NO ABRIR	
<p>ADVERTENCIA: Para reducir el riesgo de sufrir una descarga eléctrica, no retire la cubierta ni el panel posterior. En el interior no hay piezas que deba reparar el usuario. Solicite las reparaciones al personal de servicio calificado.</p>		



El rayo con punta de flecha dentro de un triángulo equilátero tiene la finalidad de avisar al usuario de que hay piezas en el interior del producto que si las tocan las personas éstas pueden recibir una descarga eléctrica.

El signo de exclamación dentro de un triángulo equilátero tiene la finalidad de avisar al usuario de la existencia de instrucciones de utilización y servicio importantes en el material impreso que acompaña al aparato.

ADVERTENCIA: Para reducir el riesgo de que se produzca un incendio o de sufrir una descarga eléctrica, no exponga este aparato a la lluvia ni a la humedad. No ponga encima del aparato (incluyendo estanterías que se encuentren encima del mismo, etc.) recipientes con agua (floreros, tazas, cosméticos, etc.).

Instrucciones de seguridad importantes

- 1) Lea estas instrucciones.
- 2) Guarde estas instrucciones.
- 3) Cumpla con todas las advertencias.
- 4) Siga todas las instrucciones.
- 5) No utilice este aparato cerca del agua.
- 6) Limpie el aparato solamente con un paño seco.
- 7) No tape las aberturas de ventilación. Haga la instalación siguiendo las instrucciones del fabricante.
- 8) No instale el aparato cerca de fuentes de calor como, por ejemplo, radiadores, salidas de aire caliente, estufas y otros aparatos (incluyendo amplificadores) que produzcan calor.
- 9) No anule la característica de seguridad del enchufe polarizado o del enchufe del tipo de puesta a tierra. Un enchufe polarizado tiene dos clavijas, una más ancha que la otra. Un enchufe de puesta a tierra tiene dos clavijas y una espiga de puesta a tierra. La clavija ancha y la espiga de estos enchufes han sido suministradas para su seguridad. Si el enchufe suministrado no puede conectarse al tomacorriente, consulte a un electricista para que le cambie el tomacorriente obsoleto.
- 10) Proteja el cable de alimentación para que no lo pisen ni lo pellizquen, especialmente en el enchufe, tomacorriente y en el punto donde sale del aparato.
- 11) Utilice solamente los accesorios especificados por el fabricante.
- 12) Utilice solamente el aparato con el carrito, base, trípode, soporte o mesa especificado por el fabricante o vendido con el aparato. Cuando se utilice un carrito, tenga cuidado al mover la combinación del carrito / aparato para evitar heridas en el caso de que ésta se dé la vuelta.
- 13) Desenchufe este aparato durante las tormentas eléctricas o cuando no lo utilice durante un largo periodo de tiempo.
- 14) Solicite todas las reparaciones al personal de servicio calificado. Las reparaciones resultan necesarias cuando el aparato se ha estropeado de cualquier forma: se ha estropeado el cable o el enchufe de alimentación, se ha derramado líquido o han caído objetos dentro del aparato, el aparato ha quedado expuesto a la lluvia o a la humedad, no funciona normalmente o se ha caído.
- 15) Para impedir las descargas eléctricas, asegúrese de que la patilla de puesta a tierra de la clavija del cable de alimentación de CA esté firmemente conectada.



ADVERTENCIA/PRECAUCION (Televisor)



ADVERTENCIA

Las piezas pequeñas pueden presentar un peligro de asfixia si se tragan por accidente.

Guarde las piezas pequeñas donde no puedan alcanzarlas los niños pequeños.

Tire las piezas pequeñas y otros objetos que no sean necesarios, incluyendo los materiales de embalaje y las bolsas/hojas de plástico, para impedir que los niños pequeños jueguen con ellas corriendo el riesgo de que puedan asfixiarse.

■ Instalación

Si no se instala correctamente, el televisor de plasma podría caer y provocar daños personales e incluso la muerte. Respete las siguientes advertencias para evitar posibles daños personales o incluso la muerte:

- **Instale el televisor de plasma correctamente utilizando el pedestal o la base recomendada por el fabricante, el hardware apropiado y de acuerdo con las instrucciones de instalación.**

Esta el televisor de plasma puede utilizarse sólo con los siguientes accesorios opcionales. El uso con otros tipos de accesorios opcionales puede provocar inestabilidad. Panasonic Corporation fabrica todos los accesorios siguientes.

- Abrazadera de suspensión de pared (Angulado) TY-WK4P1RW

- **Asegúrese de que un técnico cualificado se encargue de la instalación y la configuración.**

Es necesaria la ayuda de dos o más personas para instalar y desmontar el televisor.

- **Algunos soportes de pared (soportes de suspensión) no están diseñados para la instalación en paredes utilizando espárragos de acero o estructuras cilíndricas antiguas.** Solicite a su distribuidor o contratista autorizado que sujete el soporte de pared correctamente.
- **No guíe el cable eléctrico de la TV por dentro de la pared.** El cable eléctrico no está diseñado para montarse por dentro de la pared. Hacer esto puede originar un peligro de incendio.
- **No coloque el televisor de plasma ni la base del mismo sobre superficies inclinadas o inestables.** La televisor de plasma puede caerse o darse vuelta.
- **No monte el televisor de plasma en un pedestal inapropiado.**
- **No coloque el televisor de plasma en muebles que se puedan utilizar fácilmente como escalón, como por ejemplo una estantería.**
- **No se suba sobre el televisor de plasma ni permita que lo hagan los niños.**
- **Coloque o instale el televisor de plasma en un lugar donde no se pueda empujar, volcar o golpear y caer.**
- **Coloque todos los cables de forma que nadie pueda tropezar y que no atraigan la atención de niños curiosos, ya que podrían tirar de ellos.**
- **No coloque objetos encima de la televisor de plasma.** Si se derrama agua en la televisor de plasma o entran objetos extraños en su interior, se puede provocar un cortocircuito que causará fuego o descarga eléctrica. Si entran objetos extraños en el interior de la televisor de plasma, consulte con su tienda local de Panasonic. En el improbable caso de que reciba una descarga eléctrica de este producto, es posible que la toma de corriente eléctrica de su casa no esté cableada correctamente. Solicite el servicio de un electricista para que compruebe que la toma de corriente eléctrica para la TV esté correctamente cableada. Si persiste el problema, acuda a un centro de servicio para que la TV reciba el mantenimiento necesario de un técnico autorizado.

- Para evitar la dispersión del fuego, mantenga velas así como otras llamas abiertas lejos de este producto en todo momento.



■ Cable de alimentación de CA

Para prevenir que se produzca un incendio o una descarga eléctrica:

- El televisor de plasma está diseñado para trabajar en una red de 120 V CA y 60 Hz. Inserte la clavija del cable de alimentación al máximo en la toma de corriente. Si el enchufe no ha entrado completamente puede generar calor y ser el origen de un incendio.
- El cable de alimentación de CA suministrado es para ser utilizado con este aparato solamente.
- No utilice ningún otro cable de alimentación que no sea el suministrado con este televisor.
- No toque el enchufe del cable eléctrico con las manos mojadas.
- No haga nada que pueda dañar el cable de alimentación de eléctrico.
- Cuando desenchufe el cable de alimentación de eléctrico, sujete del enchufe y no el cable.
- No utilice el cable de alimentación si la clavija o el propio cable están dañados. Cambie el cable o póngase en contacto con un centro de servicio técnico autorizado.
- No use un adaptador que convierta el conector del enchufe de tres (3) clavijas a conector con dos (2) clavijas para conectar su TV a la toma de corriente eléctrica de la pared. Esto iría contra el propósito de seguridad del enchufe de la TV, lo cual puede orinar un peligro de descarga eléctrica. Si la toma de corriente eléctrica de la pared no admite enchufes de tres (3) clavijas, solicite a un electricista que reemplace la toma con una adecuada y que compruebe el cableado correspondiente.

■ Manejo del cable de alimentación

- Inserte el enchufe de alimentación completamente en la toma de corriente. (Si el enchufe estuviese flojo, podría generar calor y causar un incendio.)
- Cerciórese de que el enchufe esté fácilmente accesible.
- Cerciórese de que el terminal de puesta a tierra del enchufe de alimentación esté conectado con seguridad para evitar descargas eléctricas.
 - Un aparato con construcción CLASE I deberá conectarse a una toma de corriente con conexión de protección a tierra.
- No toque el enchufe de alimentación con las manos húmedas. (Esto podría causar una descarga eléctrica.)
- No utilice ningún cable de alimentación que no sea el suministrado con este TV. (Esto podría causar una descarga eléctrica.)
- No dañe el cable de alimentación. (Un cable dañado podría causar un incendio o descarga eléctrica.)
 - No mueva el TV con el cable de alimentación enchufado en una toma de corriente.
 - No coloque ningún objeto pesado sobre el cable de alimentación, ni coloque éste cerca de un objeto de gran temperatura.
 - No retuerza el cable, no lo doble excesivamente, ni lo estire.
 - No tire del cable. Sujételo por el enchufe de alimentación cuando vaya a desconectarlo.
 - No utilice un enchufe de alimentación ni una toma de corriente dañados.

- Si se produce un problema (por ejemplo falta la imagen o sonido), o si sale humo o hay olores no normales de la televisor de plasma, desenchufe inmediatamente el cable eléctrico del tomacorriente.

El uso continuado del televisor bajo estas condiciones puede causar un incendio o un daño permanente en la unidad. Lleve el televisor a que lo revisen en un centro de servicio autorizado. Debido a la alta tensión que soporta el televisor, se recomienda evitar las intervenciones técnicas en el mismo por parte de personal no autorizado.

- En caso de penetrar agua o algún objeto en el televisor de plasma, si se cae al suelo o si la carcasa resulta dañada, desconecte el cable de alimentación de forma inmediata. Podría producirse un cortocircuito y provocar un incendio. Encargue su inspección a un centro de servicio técnico autorizado.

⚠ PRECAUCION

- No cubra los orificios de ventilación. La televisor de plasma puede calentarse excesivamente provocado fuego o daños en la televisor de plasma.
- Deje un espacio de 3 15/16" (10 cm) o más en las partes superior, izquierda y derecha, y 2 3/4" (7 cm) o más en la parte posterior.
- Siempre que utilice el pedestal, asegúrese de que no haya ningún objeto que pueda obstruir la ventilación en el espacio entre la parte inferior del televisor y la superficie del pedestal o la base.

■ Cuando utilice la televisor de plasma

- Desconecte todos los cables antes de mover la televisor de plasma. Si fuera necesario mover la televisor de plasma a otro lugar y se dejan algunos cables conectados, éstos pueden dañarse, provocar un incendio o una descarga eléctrica.
 - A fin de evitar que se produzca una descarga eléctrica, desconecte la clavija de red de la toma de corriente como medida de precaución antes de limpiar el televisor.
 - Transporte la televisor de plasma solamente en posición vertical. Transportar la unidad con su pantalla hacia arriba o hacia abajo puede dañar el sistema de circuitos interno.
 - Con ayuda de un paño seco, limpie el polvo del cable de alimentación y la clavija de forma regular. El polvo acumulado en la clavija del cable de alimentación puede incrementar la humedad y, en consecuencia, provocar daños en el aislamiento y causar un incendio.
- Esta televisor de plasma radia rayos infrarrojos, y por lo tanto puede afectar a otros equipos de comunicación por infrarrojos. Instale su sensor de infrarrojos en un lugar alejado de la luz directa de su televisor de plasma o de la luz reflejada por ella.
- El televisor seguirá consumiendo energía eléctrica mientras el cable de alimentación permanezca conectado a la toma de corriente.

- El panel de la pantalla está hecho de cristal. No ejerza una presión fuerte o golpee el panel de la pantalla. Esto podría causar daños que pueden resultar en lesiones.
- El televisor es pesado. Deberá ser manejado por 2 o más personas. Sujeten el televisor como se muestra para evitar que se vuelque o caiga y produzca lesiones.

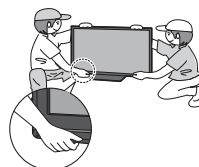

AVISOS DE SEGURIDAD DE LA CEA PARA NIÑOS

⚠️ ADVERTENCIA

Las pantallas planas no siempre están montadas sobre bases adecuadas o instaladas de acuerdo con las recomendaciones del fabricante. Las pantallas planas mal colocadas en estanterías, librerías, estantes, escritorios, altavoces, baúles o muebles con ruedas pueden caer y provocar daños personales e incluso la muerte.

La industria de sistemas electrónicos para consumidores (de la cual es miembro Panasonic) trabaja por que el entretenimiento en casa sea entretenido y seguro. Siga siempre las siguientes normas de seguridad para prevenir posibles daños personales e incluso la muerte:

AJUSTES DE SEGURIDAD:

- Un mismo tamaño NO sirve para todo. Siga las recomendaciones del fabricante para garantizar una instalación y un uso seguro de la pantalla plana.
- Lea atentamente todas las instrucciones adjuntas y asegúrese de que las comprende para garantizar un uso correcto del producto.
- No permita que los niños se suban o jueguen con los muebles y los equipos de televisión.
- No coloque la pantalla plana en muebles que se puedan utilizar fácilmente como escalón, como por ejemplo una estantería.
- Recuerde que los niños se dejan llevar por las emociones al ver la tele, especialmente en una pantalla plana "más grande que el mundo". Asegúrese de instalar la pantalla en un lugar donde no se pueda empujar, volcar o golpear y caer.
- Tenga cuidado de colocar todos los cables de la pantalla plana de forma que los niños no puedan cogerlos o tirar de ellos si sienten curiosidad.

MONTAJE EN LA PARED: SI DECIDE INSTALAR LA PANTALLA PLANA EN LA PARED, TENGA PRESENTE QUE SIEMPRE DEBE:

- Utilizar un soporte recomendado por el fabricante de la pantalla y/o por un organismo independiente (por ejemplo UL, CSA, ETL).
- Seguir todas las instrucciones de los fabricantes de la pantalla y el soporte de pared.
- Si no se siente capaz de instalar con seguridad la pantalla plana, póngase en contacto con su distribuidor para contratar un servicio de instalación especializado.
- Asegúrese que la pared donde se va a instalar el soporte es apropiada. Algunos soportes de pared no están diseñados para la instalación en paredes utilizando espárragos de acero o estructuras cilíndricas antiguas. En caso de dudas, póngase en contacto con un instalador profesional.
- Para instalar la pantalla se necesitan dos personas como mínimo. Las pantallas planas pueden ser muy pesadas.

Panasonic recomienda encargar la instalación en la pared a un instalador calificado. Véase la página 4.

La Academia Americana de Pediatría desalienta que los niños menores de dos años vean televisión.



DECLARACIÓN DE LA FCC

Este equipo ha sido probado y ha demostrado cumplir con las limitaciones para los dispositivos digitales de la Clase B, de conformidad con el Apartado 15 de las Normas de la FCC. Estos límites han sido diseñados para proporcionar una protección razonable contra las interferencias perjudiciales en una instalación residencial. Este equipo genera, utiliza y puede radiar energía radioeléctrica, y si no se instala y utiliza de acuerdo con las instrucciones, puede causar interferencias perjudiciales en las comunicaciones por radio. Sin embargo, no existe ninguna garantía de que las interferencias no se produzcan en una instalación particular. Si este equipo causa interferencias perjudiciales en la recepción de la radio o la televisión, lo que puede determinarse apagando y encendiendo el equipo, al usuario se le recomienda intentar corregir la interferencia tomando una o más de las medidas siguientes:

- Cambie la orientación o el lugar de instalación de la antena.
- Aumente la separación entre el equipo y el receptor.
- Conecte el equipo a una toma de corriente diferente de aquella a la que está conectada el receptor.
- Consulte al Centro de Servicio Panasonic o a un técnico de radio/TV con experiencia para solicitar ayuda.

Aviso de la FCC:

Para asegurar el cumplimiento ininterrumpido, siga las instrucciones de instalación adjuntas y utilice solamente cables de interfaz blindados cuando conecte a dispositivos periféricos. Cualquier cambio o modificación que no haya sido aprobado explícitamente por Panasonic Corp. of North America podría anular la autorización que tiene el usuario para utilizar este dispositivo.

Responsible: Panasonic Corporation of North America
One Panasonic Way, Secaucus, NJ 07094
Dirección de contacto: Panasonic Consumer Electronics Company
1-877-95-VIERA (958-4372)
email: consumerproducts@panasonic.com

AVISO PARA CANADÁ:

Para los Modelos TC-P42S30, TC-P46S30, TC-P50S30
Este aparato digital de la Clase B cumple con la norma canadiense ICES-003.

Accesorios/Accesorio opcional

Accesorios

Compruebe que ha recibido todos los elementos que se indican.

Accesorios

- Transmisor de mando a distancia
 - N2QAYB000570



- Pilas para el transmisor de mando a distancia (2)
 - Pila AA



- Cable de CA

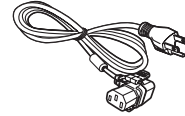

- Pedestal
 - TBL5ZX0029 (TC-P42S30)
 - TBL5ZX0032 (TC-P46S30, TC-P50S30)

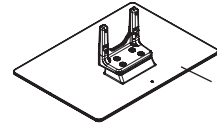

Ensamblaje (pág. 8)

- Manual de usuario
- Guía de inicio rápido

- Seguridad para niños
- Tarjeta del cliente (para EE. UU.)

Accesorio opcional Abrazadera de suspensión de pared (Angulado)

- TY-WK4P1RW

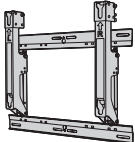

a: 400 mm (15,7")
b: 300 mm (11,8")

Póngase en contacto con su concesionario Panasonic más cercano para adquirir la ménsula de montaje en pared recomendada. Para conocer más detalles, consulte el manual de instalación de la ménsula de montaje en pared.

Parte posterior del televisor

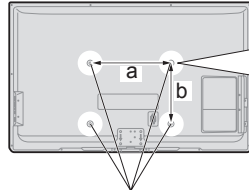

Orificios para la instalación de soportes para montura en pared

Atornille para fijar la unidad de TV en los soportes para montura en pared (no incluidos con la unidad de TV)

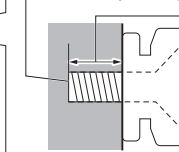

(Vista de lado)

Profundidad del atornillado:
mínimo 17,0 mm (0,67"),
máximo 22,0 mm (0,87")

M8

Advertencia

- Para mantener el rendimiento y la seguridad de la unidad, cerciéndose absolutamente de pedir a su concesionario o a un contratista calificado que asegure las abrazaderas de suspensión de pared.
- Lea atentamente las instrucciones suministradas con accesorios opcional, y cerciéndose absolutamente de tomar los pasos necesarios para impedir que el televisor se caiga.
- Maneje cuidadosamente el televisor durante la instalación, ya que si lo somete a impactos u otros esfuerzos el producto podría sufrir daños.
- Tome precauciones al fijar los soportes de la montura en la pared. Asegúrese siempre de que no haya cables eléctricos o tubería en la pared antes de instalar los soportes.
- Al utilizar el tipo angular para montura en pared, asegúrese de que haya suficiente espacio para conectar los cables y que estos no queden oprimidos contra la pared cuando ésta sea inclinada hacia adelante.
- Por razones de seguridad, desmonte de la pared las unidades que ya no estén siendo utilizadas.

Montaje del pedestal

- Fije firmemente con los tornillos de ensamblaje (A). (4 tornillos en total)
- Apriete firmemente los tornillos.

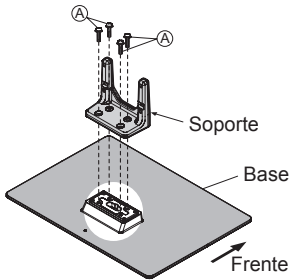

(Imagen: TBL5ZX0032)

Instalación

- Haga el trabajo en una superficie horizontal y nivelada.
- Apriete los tornillos de montaje (B) (4 tornillos en total) con la mano, después apriételos firmemente para asegurarlos.

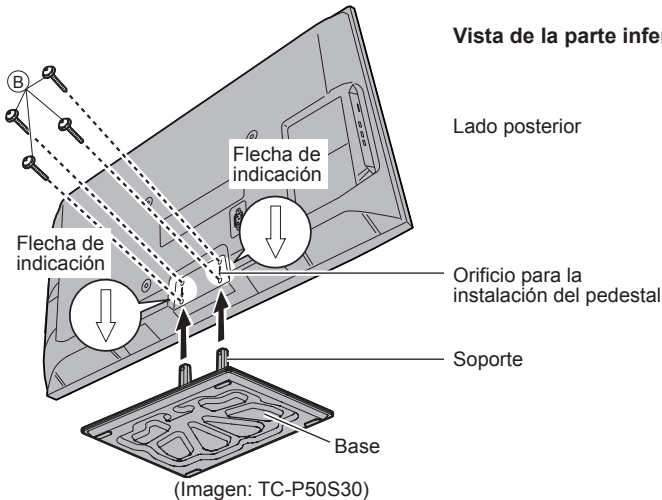

Vista de la parte inferior

Lado posterior

Orificio para la instalación del pedestal

Soporte

Base

(Imagen: TC-P50S30)

Accesorios

Tornillo de montaje
(4 de cada uno)



XYN5+F20FN
Tamaño (M5 × 20) (plateado)



THEL088N (para 42")
THEL087N (para 46", 50")
Tamaño (M5 × 25) (negro)

Soporte (1)

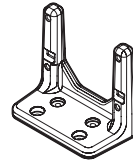

Base (1)

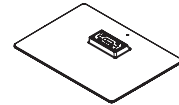

Retiro del pedestal del televisor

Asegúrese de retirar el pedestal de la siguiente forma cuando utilice la abrazadera de suspensión de pared o cuando vuelva a embalar el televisor.

- ① Retire los tornillos de ensamblaje (B) del televisor.
- ② Quite el televisor del pedestal.
- ③ Retire los tornillos de ensamblaje (A) del soporte.

Advertencia

No desarme ni modifique el pedestal.

- De lo contrario, la unidad podría caerse y dañarse, y también podría causar heridas a personas.

Precaución

No utilice ningún otro pedestal que no sea el que viene incluido con el TV.

- En caso de no ser así, la unidad puede caerse y dañarse, pudiendo sufrir daños personales.

No utilice el pedestal si está doblado, partido o está roto.

- Si utiliza un pedestal roto, puede dañarse todavía más y puede resultar usted dañado. Comuníquese a la tienda donde lo compró, lo antes posible.

Durante la instalación, asegúrese de apretar bien todos los tornillos.

- Si no se tiene cuidado y los tornillos no están bien apretados durante el armado, la instalación no será lo suficientemente fuerte como para sostener el televisor y éste podrá caerse y dañarse, y podrá causar daños a las personas.

Al quitar el pedestal, no quite el pedestal siguiendo otro método que no sea el especificado.

- De lo contrario, el TV y/o pedestal podría caerse y dañarse, y también podría causar heridas a personas.

Instalación de las pilas del mando a distancia

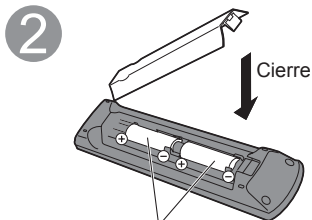
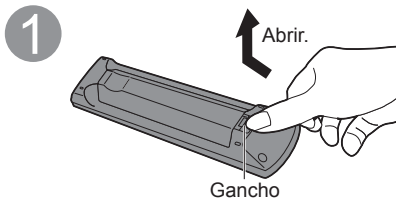

Ponga las polaridades (+ o -) en las posiciones correctas

Precaución

- La instalación incorrecta puede causar fugas de electrolito y corrosión, lo que podría dañar el mando a distancia.
- No mezcle pilas viejas y nuevas.
- No mezcle pilas de tipos diferentes (pilas alcalinas y de manganeso, por ejemplo).
- No utilice baterías (Ni-Cd).
- No queme ni rompa las pilas.

Conexión del cable de alimentación

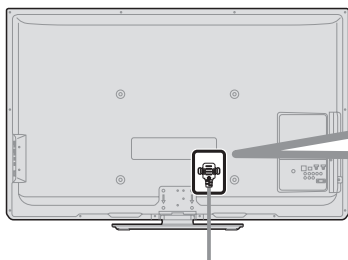

Para colocar

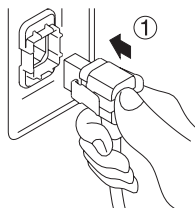

Insértelo firmemente hasta que las lengüetas de ambos lados queden fijadas en posición haciendo un ruido seco.

Para remover

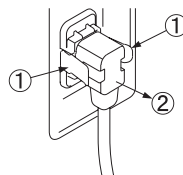

Mantenga presionados los dos cierres laterales hasta liberar los seguros y tire.

Conexiones

Paneles de conexión

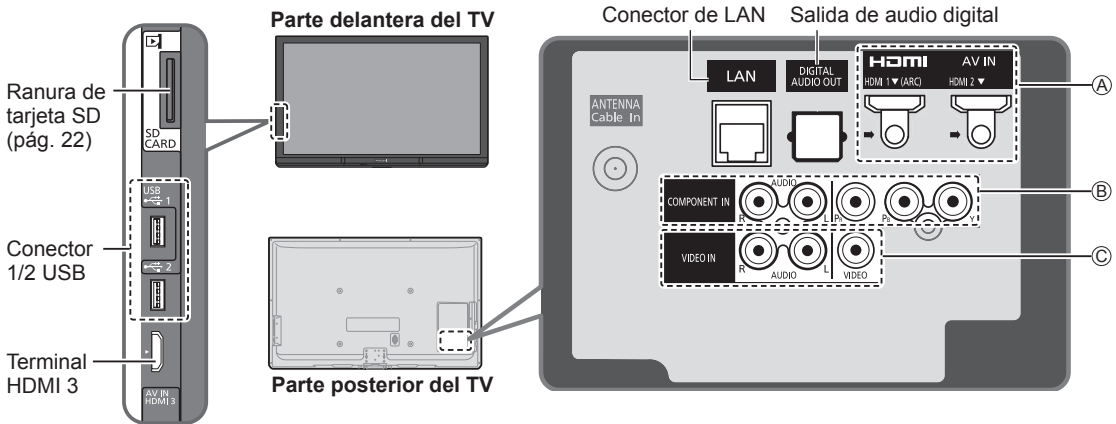

Conexión de antena o cable

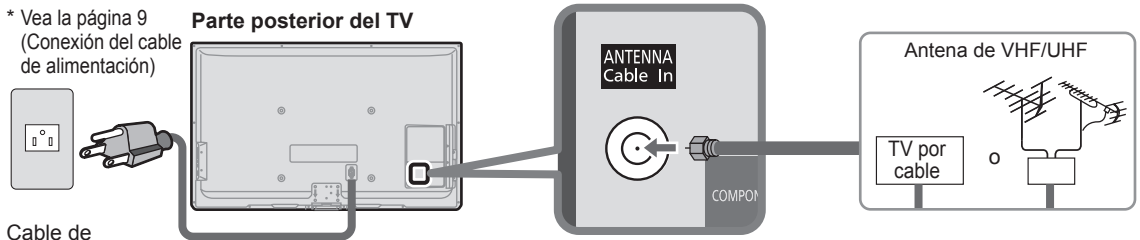

Antena de VHF/UHF

- NTSC (National Television System Committee);
 - ATSC (Advanced Television Systems Committee);
- Las normas de televisión digital incluyen la televisión de alta definición digital (HDTV), la televisión de definición estándar (SDTV), la emisión de datos, el audio multicanal de sonido envolvente y la televisión interactiva.

Cable

- Usted necesita suscribirse a un servicio de televisión por cable para poder ver sus programas.
- Puede que necesite suscribirse a un servicio de cable de alta definición (HD) para disfrutar de la programación HD. La conexión para alta definición se puede hacer empleando un cable de HDMI o de vídeo componente. (pág. 11)

Nota

- Cuando utilice una caja de cable, los equipos y cables de vídeo externos que aparecen en este manual no vienen incluidos con el TV.
- Al desconectar el cable de alimentación, asegúrese de desconectar primero el enchufe del cable del tomacorriente de la pared.
- Para obtener más ayuda, visítenos en: www.panasonic.com

Referencias de conexión

■ Terminal de antena

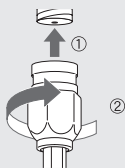

- Apriete firmemente a mano.

■ Terminal de contactos

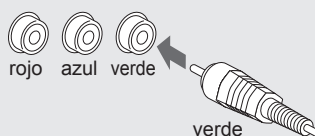

- Haga coincidir los colores de enchufes y terminales.
- Inserte firmemente.

■ Terminal HDMI

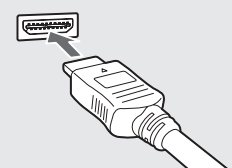

- Inserte firmemente.

Conexiones del cable AV

Superior

A Para utilizar terminales HDMI

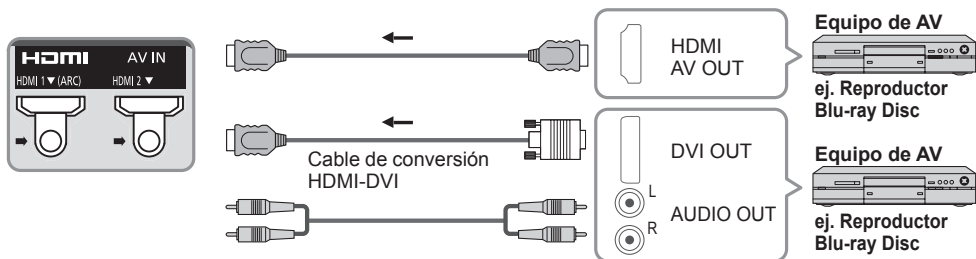

- Para las "VIERA Link™ Conexiones", consulte la pág. 29.
- Para una señal de 1080p se requiere una conexión de HDMI.

B Para utilizar terminales de VIDEO COMPONENTE

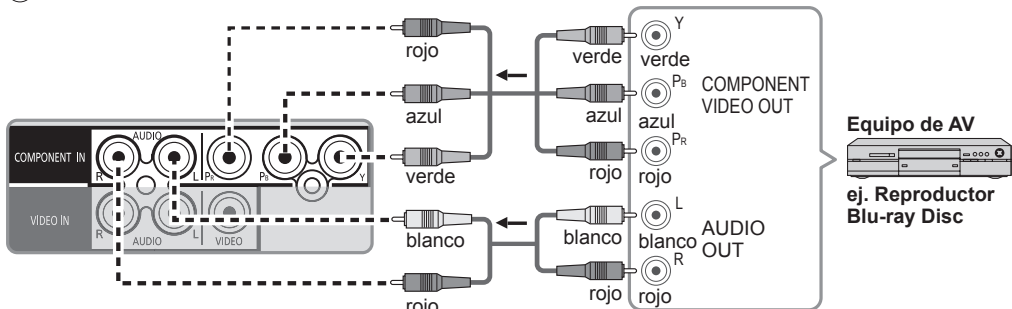

C Para utilizar terminales de VIDEO COMPUESTO

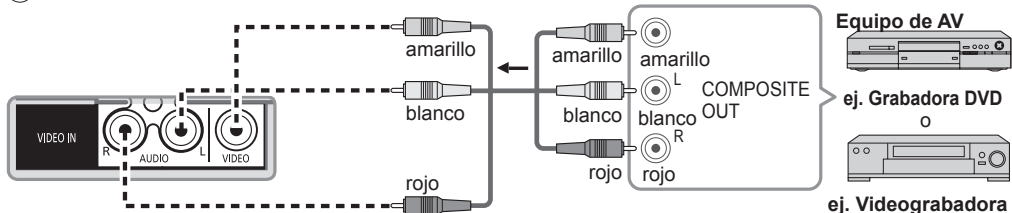

Buena

Básica
(no HD)

Inicio

● Conexiones

Conexión de audio

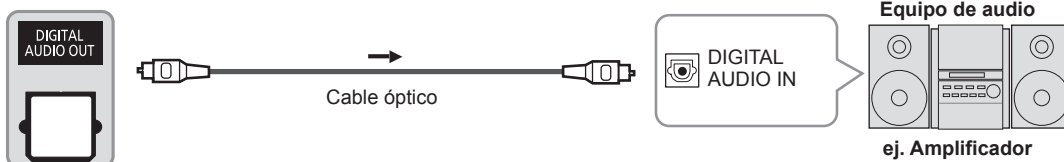

- Para la conexión HDMI-ARC (Canal de retorno de audio), consulte la pág. 28

Identificación de los controles

Controles/indicadores del televisor

Parte delantera del TV

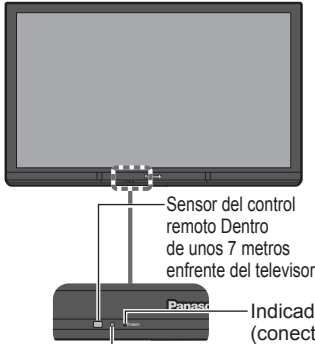

Sensor del S.S.A.C.
S.S.A.C. (sistema de seguimiento automático de contraste) (pág. 45)

Parte posterior del TV

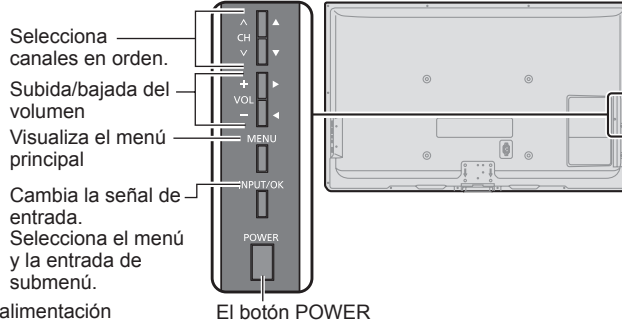

Nota

- El televisor consume una pequeña cantidad de energía eléctrica incluso estando apagado.
- No coloque ningún objeto entre el sensor de control remoto del televisor y el mando a distancia.

Transmisor de mando a distancia

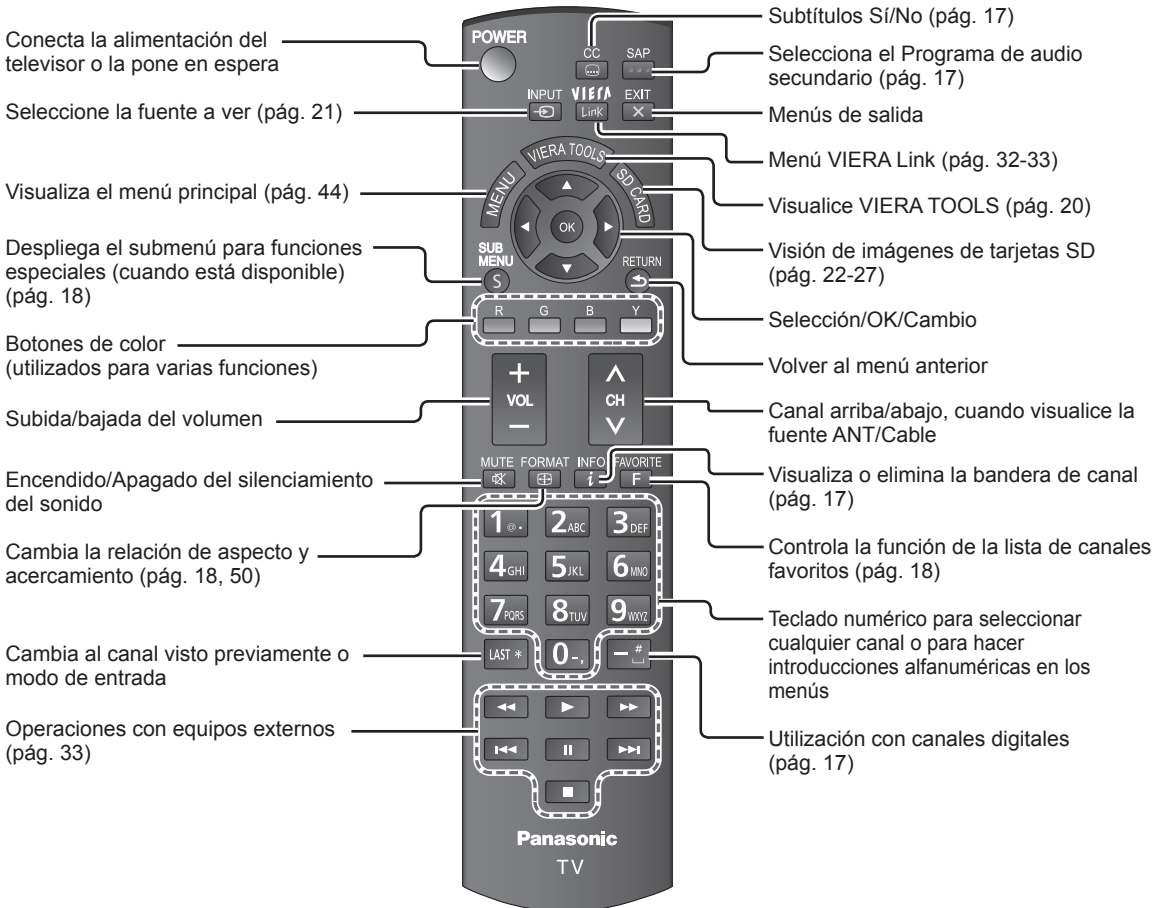

Ajuste Inicial

La pantalla “Ajuste Inicial” se visualiza solamente cuando el TV se enciende por primera vez después de enchufar el cable de alimentación en una toma de corriente y cuando “Autoencendido” (pág. 48) se pone en “No”.



Encienda el televisor con el interruptor POWER.

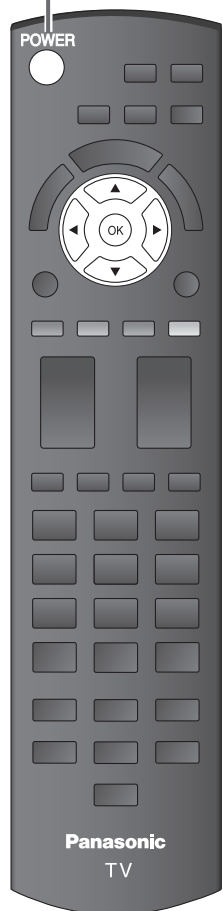
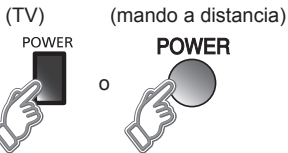

2

Configure su modo de visualización

① Seleccione su idioma

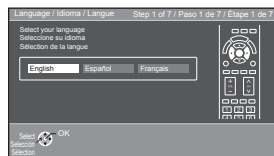

② Seleccione su país

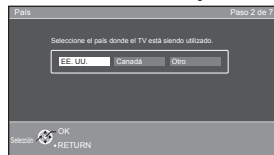

③ Seleccione su modo de visualización (Asegúrese de seleccionar “Uso en Hogar”)

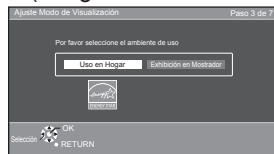

- Confirme su selección (Uso en Hogar) antes de pulsar el botón OK.

■ Si selecciona “Exhibición en Mostrador” por equivocación en ③ se visualizará la pantalla de confirmación.

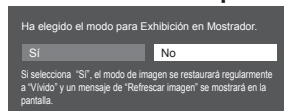

- Seleccione “No” y vuelva a la pantalla anterior ③.
- Si selecciona “Sí”, la pantalla entra en el modo de demostración de mostrador.

Para visualizar otra vez “Ajuste Modo de Visualización” como se muestra arriba. Realice algo de lo siguiente para volver a seleccionar “Uso en Hogar”:

- Presione y mantenga apretado el botón lateral POWER por al menos cinco segundos.
- Desenchufe el cable de la alimentación eléctrica por 30 segundos y enchúfelo de nuevo.

Nota

- Si emplea otro paso distinto a ② para apagar la TV, o si usa el botón EXIT para salir antes de completar los ajustes, la siguiente vez que encienda la TV no se mostrará automáticamente “Ajuste Inicial”.
- Los ajustes que se hayan hecho hasta ese momento se guardarán.
- Puede comenzar el “Ajuste inicial”. (pág. 48)
- El Idioma, Ajuste ANT/Cable, Títulos de entradas, Reloj también pueden cambiarse desde el menú “Ajuste” (pág. 48).

Inicio

● Ajuste Inicial
● Identificación de los controles



Ajuste ANT/Cable

① ¿Utiliza usted una Caja de Cable, Satélite o de Fibra Óptica con este TV?

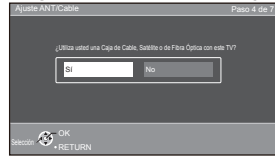

No

②a Seleccione el tipo de señal (Cable/Antena)

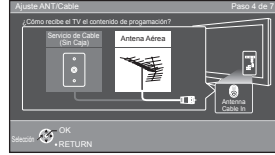

Sí

②b Seleccione el tipo de conexión para el cable o satélite y vaya a ④ (Títulos de entradas)

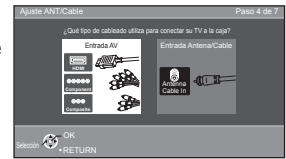
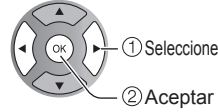

③ Seleccione el tipo de escaneo

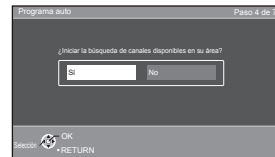

Sí

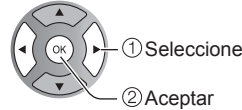

④ Comenzar escaneo

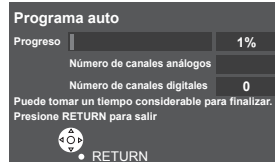

⑤ Completar escaneo

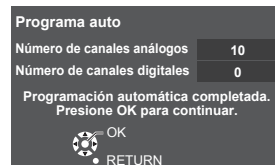

■ Pulse para salir de la pantalla de menú



■ Para volver a la pantalla anterior



Nota

● Acerca de los sistemas de emisión

Análogo (NTSC): programación de TV tradicional

Digital (ATSC): nueva programación que le permite ver más canales con imagen y sonido de alta calidad

4 Etiquete las entradas para su fácil identificación (Etiqueta de entradas)

Para nombrar cada entrada, siga las instrucciones en la pantalla.

Cuando esté listo, seleccione Siguiente y pulse OK para ir al siguiente paso.

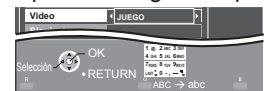
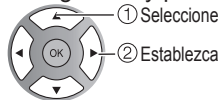

Siga las instrucciones que se indican en la pantalla para completar las operaciones siguientes.

R --> Para editar los títulos para que correspondan con sus dispositivos conectados.

Etiqueta: [BLANCO] Blu-ray/CABLE/SATELITE/DVD/Grab de DVD/VGD/JUEGO/ HOME THTR/RECEPTOR/PC/MEDIA CTR/MEDIA EXT/VCR/CAMARA/MONITOR/AUX/OTROS/No utilizado

- Seleccione "No utilizado" para cualquier conector del panel posterior que no cuenta con ningún dispositivo conectado a él. Después, la entrada se omitirá cuando pulse INPUT, para su conveniencia.
- Los títulos de entrada se pueden cambiar en cualquier momento posterior desde el menú de ajuste del TV



Configurar "Configuración de red"

① Seleccione el tipo de red

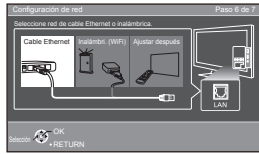

Ajustar después: Vaya a ⑥
Puede ajustar el menú "Ajuste" después.
Inalámbrica (WiFi): Inicie "Red Inalámbrica" (pág. 16)

② Seleccione el modo de ajuste

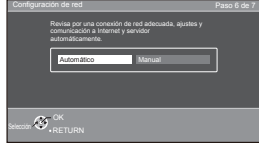

Automático: Pulse OK para iniciar automáticamente la configuración. La pantalla de error aparece cuando falla la conexión de red.
Manual: Vaya a Ajuste Manual.

Automático ↓

Manual →

Inicie "Prueba de Conexión"

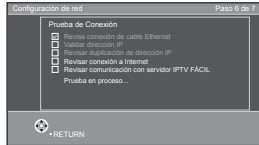

Prueba de Conexión ←

■ Ajuste Manual

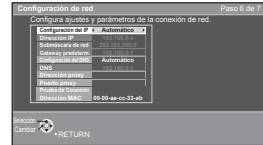

Error de conexión ↘

Manual ↑

③ Complete "Configuración de red"

Se muestra el mensaje de información útil cuando se completa exitosamente "Configuración de red".



■ Pantalla de error

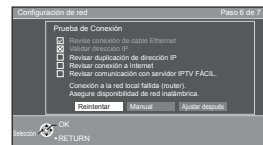

Reintentar: vaya a "Inicie Prueba de Conexión"
Ajustar después: vaya a ⑥

■ Pulse para salir de la pantalla de menú



■ Para volver a la pantalla anterior



6

Ajuste el reloj (Ajustar reloj)

Cuando esté listo, seleccione Siguinte y pulse OK para ir al siguiente paso.

■ Ajuste Manual

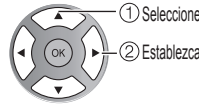

① Seleccione

② Establezca



Siga las instrucciones que se indican en la pantalla para completar las operaciones siguientes.

■ Ajuste Auto



Modo

Manual: Ajuste manualmente el reloj. (Año/Mes/Día/Hora/Minuto)
Auto: El reloj se ajusta automáticamente a través del servicio de Internet. Sólo está disponible cuando el televisor está integrado en una red. -->Establezca primero "Configuración de red".

Huso hor

Seleccione su zona horaria. (EST/CST/MST/PST/AKST/HST/NST/AST)

H. Verano

Establezca el ajuste DST (Horario de ahorro energético). (Sí/No)
Sí: Adelanta el reloj una hora con arreglo a la zona.

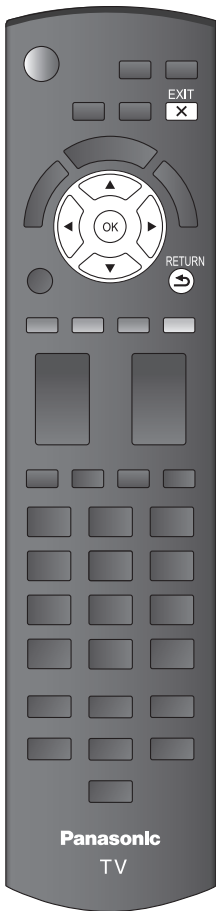

7 Complete Ajuste Inicial

¡Felicitaciones! Usted está listo.

El Ajuste inicial se puede repetir en cualquier momento. Pulse MENU y seleccione Ajuste; luego “Ajuste Inicial”



Para ver TV mediante una caja de cable, receptor satelital o cualquier otro medio (DVD, DVR, dispositivo de juegos, etc.), pulse el botón INPUT y seleccione la entrada adecuada.

■ Acerca de la LAN inalámbrica

- Debe obtener el adaptador de LAN inalámbrica y el Punto de acceso por separado. Para obtener la información más reciente acerca de adaptadores LAN aplicables, visite el siguiente sitio Web: <http://Panasonic.com/NetConnect>
 - Compruebe que el punto de acceso sea compatible con WPS*. (Si no es compatible con WPS, se necesitará de la clave de cifrado del punto de acceso para configurar los parámetros.)
 - Siga las instrucciones de la pantalla de configuración de punto de acceso y configure los parámetros de seguridad adecuados. Para obtener más detalles acerca de la configuración del Punto de acceso, consulte el manual operativo del Punto de acceso.
 - Se recomienda utilizar 11n (5 GHz) para el sistema inalámbrico entre el adaptador LAN inalámbrico y el punto de acceso. La comunicación también es posible con 11a, 11b, y 11g (2.4 GHz), pero la velocidad de ésta podría disminuir.
 - Si el sistema inalámbrico del punto de acceso cambia, los dispositivos que podrían conectarse a través de la LAN inalámbrica, posiblemente ya no puedan hacerlo.
 - Cuando IPTV FÁCIL, una cámara de red, DLNA, u otro dispositivo esté usando la red, no desconecte el adaptador LAN inalámbrico.
 - Mantenga el televisor alejado de los siguientes dispositivos: LAN inalámbricas, microondas y otros dispositivos que utilicen señales de 2.4 GHz y 5 GHz. De lo contrario, podrían ocurrir fallas en el televisor, como funcionamiento incorrecto debido a la interferencia de ondas de radio.
- * WPS: Wi-Fi Protected Setup (Configuración Wi-Fi protegida)

■ Pulse para salir de la pantalla de menú



■ Para volver a la pantalla anterior



■ Red Inalámbrica (Ajuste Inicial) en 5

- ① Mostrar “Red Inalámbrica”
- ② Seleccione método de la conexión.

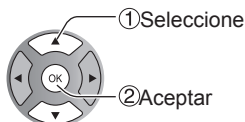
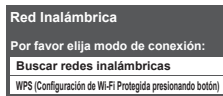

- Siga las instrucciones en pantalla para completar el ajuste.
- Vea la página 37 para obtener más información.

Para ver la televisión



1 Encienda el televisor
(mando a distancia) (TV)
POWER



Nota

- Selección la entrada correcta
--> (pág. 21)

2 Seleccione un número de canal



- Botón CH disponible también en la unidad.

[Para conexión de la caja de cable/satelital]
- Use el control remoto de la caja conectada.

Nota

- Vuelva a seleccionar “Cable” o “Antena” en “Entrada ANT” de “Ajuste ANT/Cable” para cambiar la recepción de la señal entre televisión por cable y antena. (pág. 14, 42)
- El número del canal y el nivel del volúmen se fijan incluso después de apagar el televisor.

■ Para introducir directamente el número del canal digital

Cuando se sintonicen canales digitales, presione el botón para introducir el número menor en un número de canal complejo.

Ejemplo: CH15-1: **1** **5** **-** **1**

■ Otras funciones útiles

Escucha con SAP (Programa de audio secundario)

■ Seleccione el modo de audio para ver la televisión



Modo digital

Pulse SAP para seleccionar la siguiente pista de audio (si está disponible) cuando se recibe un canal digital.

Pista de audio 1 de 2 (Inglés)

Modo analógico

Pulse SAP para seleccionar el modo de audio como se describe a continuación.

- Cada vez que se pulsa el botón SAP, el modo de audio cambiará como se muestra a continuación. (Estéreo/SPA/Mono)
- SAP no está disponible cuando se ve la TV con una caja de cable o satelital conectada mediante HDMI.
- Comuníquese con su operador de cable o satelital para obtener instrucciones sobre cómo habilitar SAP en dicha caja.

Subtítulos

■ Activa o desactiva el modo Subtítulos



- Los subtítulos no están disponibles cuando se ve la TV con una caja de cable o satelital conectada mediante HDMI.
- Comuníquese con su operador de cable o satelital para obtener instrucciones sobre cómo habilitar los subtítulos (CC) en dicha caja.

Información de visualización

■ Despliega y elimina información. Cuando se ve la programación mediante la entrada de la antena/cable, aparece el titular del canal.



Canal	Rejo			
15-2 ABC-HD	THE NEWS			
12:30 PM				
CC SPA	TV-G 1080i Estándar 4:3			
30				
Identificador de emisora	Indicación SAP	Resolución de señales	Modo de imagen	Tiempo restante del temporizador de apagado
Subtítulos	Nivel de clasificación	Relación de aspecto		

Inicio
Básico
● Para ver la televisión
● Ajuste Inicial

Cambia la relación de aspecto y el acercamiento de la imagen

■ Pulse **FORMAT** para cambiar entre los modos de aspecto (pág. 50)

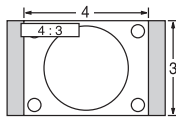

- 480i, 480p: COMP/JUSTO/4:3/ACERC
- 1080p, 1080i, 720p: COMP/H-LLENO/JUSTO/4:3/ACERC

Utilice cuando la imagen no llena toda la pantalla (aparecen barras en alguno de los dos lados de la imagen) o parte de la imagen está recortada.

Nota

1. Algunos contenidos, tales como ciertas películas, están disponibles en formato extra-ancho. Las barras superiores e inferiores no están disponibles.
2. Los dispositivos conectados, como la caja de cable/satelital, reproductores DVD/Blu-ray y consolas de juego tienen sus propios ajustes de aspecto (formato). Realice los ajustes de aspecto de los dispositivos.

Visualización de SUB MENU

■ Pulse **SUB MENU** para mostrar la pantalla del submenú

Este menú consiste en atajos a funciones de uso convenientes.

El submenú sólo está disponible cuando el TV está usando la entrada de antena/cable, no cuando usa la caja de cable o satelital.

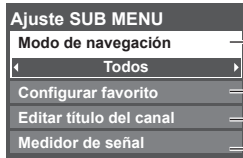

— Especifique los programas favoritos o los tipos de canales cuando pulse el botón de arriba/abajo del canal.

— Ajustar el canal favorito (abajo)

— Edite el identificador de canales (pág. 43)

— Verifique la recepción de la señal (pág. 43)

Llamada a un canal favorito

■ FAVORITOS

Los números de canales de Favoritos se visualizan en la pantalla de sintonización de favoritos. Seleccione la emisora deseada con el cursor o usando las teclas de números. (pág. 17)

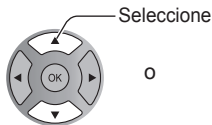
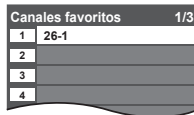

■ Ajustar el canal favorito

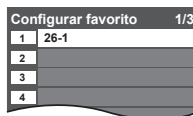
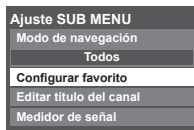

o



Seleccionar el número de la lista (para guardar el canal sin pulsar OK)

■ Eliminar un canal favorito

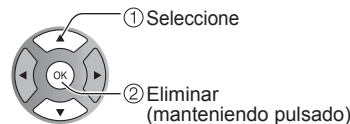
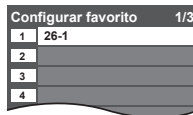

■ Para cambiar la página



Pulsar repetidamente para cambiar entre páginas (1/3, 2/3, 3/3 o salir)



Avanza/retrocede la página

- Los canales favoritos no se pueden ajustar cuando se usa una caja de cable o satelital.

■ Otras operaciones útiles

Introducción de caracteres

Puede usar la tecla del mando a distancia para introducir los caracteres alfanuméricos.

■ Conmuta el modo de entrada.



ABC → abc → 123

■ Pulse cada tecla de número para pasar por los caracteres alfanuméricos.

- También puede usar un teclado USB (no suministrado) para ingresar los caracteres alfanuméricos.
- Tipo de teclado (pág. 48)

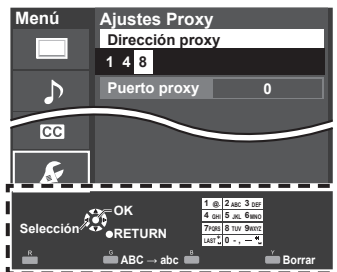

Área de navegación

Ajuste/ingreso de contraseña

Necesita ingresar la contraseña cuando acceda al canal o entradas bloqueadas.

Introduzca su contraseña de 4 dígitos

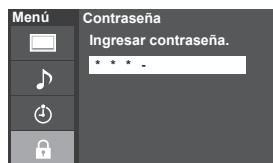

- Si es la primera vez que introduce una contraseña, introduzca el número dos veces en orden para registrarlo.
- Tome nota de su contraseña. No la olvide. (Si ha olvidado su contraseña, consulte a su concesionario local.)
- Cuando seleccione un canal bloqueado se visualizará un mensaje que le permitirá ver el canal si usted introduce su contraseña.
- Cambio de contraseña (pág. 47)

Utilice un teclado USB

Puede utilizar las teclas que no corresponden a ningún carácter como teclas remotas.

■ Diagrama de teclas

Tecla del teclado	Tecla remota	Tecla del teclado	Tecla remota
subida/bajada/izquierda/derecha	Tecla de cursor	F4	INPUT
Enter	OK	F5	CANAL -(-)
BackSpace	Return (cuando no ingresa caracteres)	F6	CANAL +(+)
0-9	0-9	F7	VOL bajar(-)
F1	Menu	F8	VOL subir(+)
F2	VIERA Tools	F9(Rojo)/F10(Verde)/ F11(Azul)/F12(Amarillo)	Teclas de color (Rojo/Azul/Amarillo/Verde)
F3	Submenu		

- Para obtener más detalles sobre la configuración y el funcionamiento del teclado USB, lea también los manuales de funcionamiento del teclado USB.
- Algunos teclados no tienen estas teclas.

Utilización de VIERA TOOLS

VIERA TOOLS es la forma más fácil de acceder a las características especiales del TV. Estas se muestran como iconos de acceso directo en la pantalla de la TV.

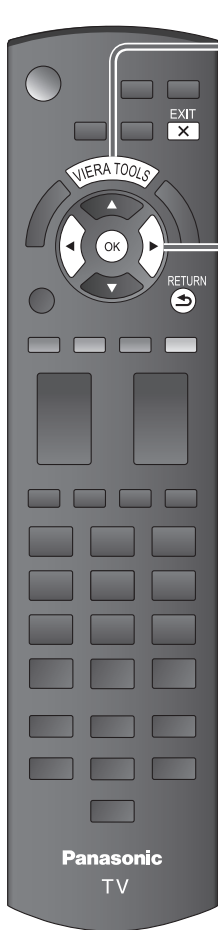

1 Visualice VIERA TOOLS



2 Seleccione el elemento

- Los íconos desplegados difieren dependiendo de su país o del área seleccionada. (pág. 13)



IPTV FÁCIL (ejemplo)

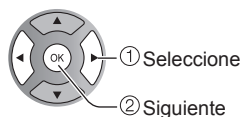

① Seleccione

② Siguiente

3 Ajuste cada elemento

- Uso de IPTV FÁCIL ➔ pág. 39
Parte de los iconos en la pantalla VIERA TOOLS arriba le brindan servicio de Internet utilizable tal como VOD (Video por Demanda), distribuidor de música o el servicio de redes sociales, etc.

- Modo de juego



➔ Cambie a modo "Juego".
Modo de Imagen (pág. 45)

- VIERA Link



➔ VIERA Link (pág. 32-33)

- Modo eco



➔ Eco/ahorro energía (pág. 48)

- Reproductor de Medios



➔ Reproductor de Medios (pág. 22-27)

- DLNA



➔ Uso de la característica DLNA (pág. 40)

■ Pulse para salir de la pantalla de menú



■ Para volver a la pantalla anterior

RETURN



Visualización de contenido de dispositivos externos

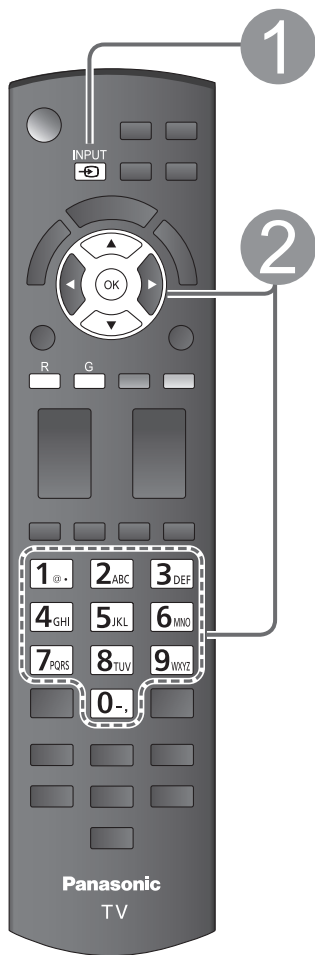

Con el equipo conectado encendido

1 Visualización del menú de selección de entrada



2 Seleccione el modo de entrada

Seleccionar entrada		
1	Entrada ANT/Cable	No utilizado
2	HDMI 1	JUEGO
3	HDMI 2	
4	HDMI 3	
5	Componente	AUX
6	Video	

(ejemplo)



0

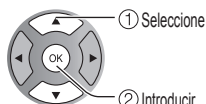

(atajo) Pulse la tecla de número correspondiente en el mando a distancia para seleccionar la entrada de su elección. O bien pulse el botón INPUT repetidamente para pasar por las entradas disponibles.

* ajuste la entrada sin uso a "No utilizado" (abajo) para una omisión rápida

Pulse la flecha ascendente/descendente para seleccionar la entrada de su elección, y luego pulse OK.

Títulos de entradas

Ajuste ANT/Cable (pág. 42)

Edición de etiquetas del dispositivo.

➔ Títulos de entradas (pág. 48)



(ejemplo)

Nota

- El título de entrada se desplegará en la pantalla si se personalizó el título de entrada.
- Para terminales de entrada laterales (HDMI 3), el título de entrada "JUEGO" se establece de forma predeterminada.

3

Opere el equipo conectado directamente o utilizando el control remoto provisto con el equipo

Nota

- Para más detalles, lea el manual para el equipo conectado.

Utilización de Reproductor de Medios

Puede ver imágenes fijas y en movimiento y reproducir música almacenada en una memoria flash USB y en una tarjeta SD.

Características básicas del Reproductor de Medios

■ Contenidos y características disponibles

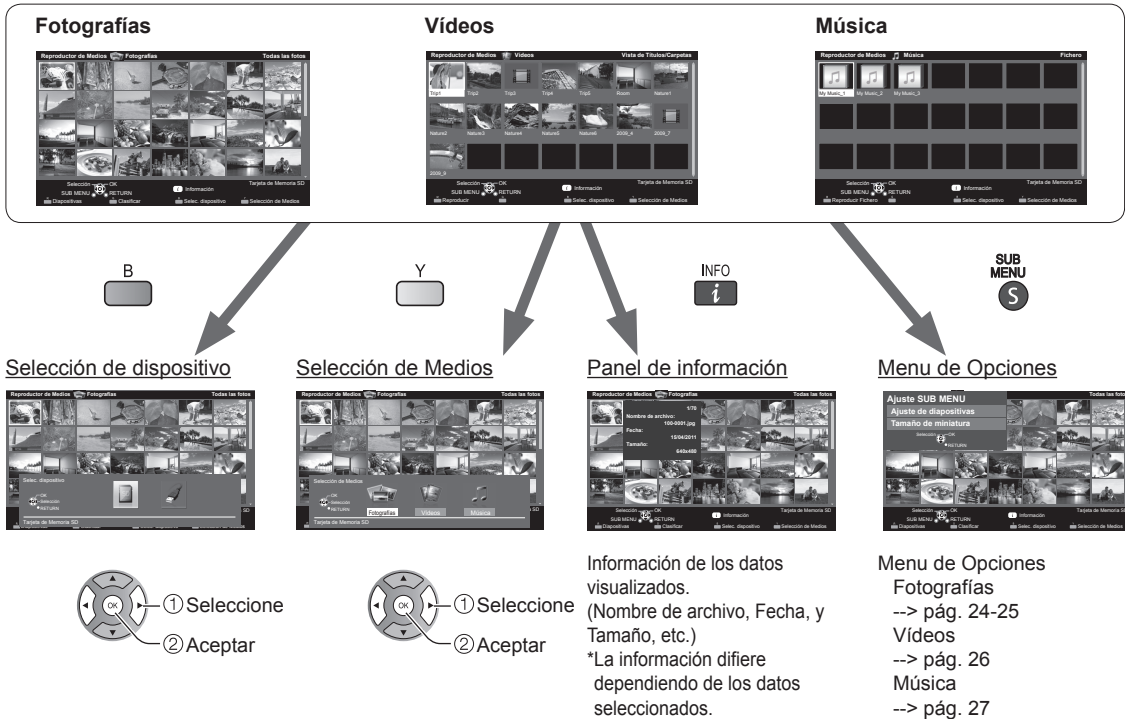

Información de medios

■ Inserción o retiro de una tarjeta SD/Memoria flash USB

Tarjeta SD

- Inserte la tarjeta
- Retire la tarjeta

Inserte la tarjeta SD con la etiqueta orientada de frente.

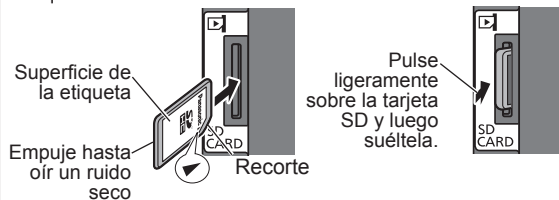

- Tarjetas que pueden utilizarse (capacidad máxima): Tarjeta SDXC (64 GB), Tarjeta SDHC (32 GB), Tarjeta microSDHC (32 GB), Tarjeta SD (2 GB), Tarjeta miniSD (2 GB), Tarjeta microSD (2 GB) (se requiere adaptador para Tarjeta microSDHC/Tarjeta miniSD/Tarjeta microSD)
- Si se utiliza una Tarjeta microSDHC, Tarjeta miniSD, Tarjeta microSD insértela/retírela junto con su adaptador.

Memoria flash USB

- Inserte el dispositivo
- Retire el dispositivo

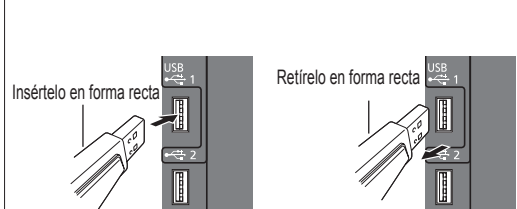

- Reproductor de Medios solamente es compatible con dispositivos de clase de almacenamiento masivo USB.

- Para obtener más información sobre la tarjeta SD y el Memoria flash USB y conocer las precauciones que se deben tener (pág. 51)



1 Inserte un medio (tarjeta SD o Memoria flash USB)
 • Ajuste de reproducción automática → Reprod. automática de imágenes (pág. 48)

2 Visualice el “Reproductor de Medios”



3 Seleccione el dispositivo
 (Dispositivo conectado exhibido)



4 Seleccione los medios



5 Seleccionar los datos (Fotografías/Vídeos/Música)
 La forma en la que visualiza los datos difiere dependiendo de las condiciones de almacenamiento.

① Seleccionar “Título/Carpeta”

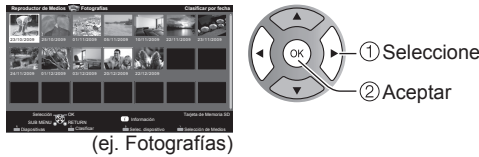

② Seleccione el archivo



6 Ver o reproducir



La visión de imágenes en miniatura/reproducción y la operación difieren dependiendo del contenido seleccionado.

- Vista de Fotografías --> pág. 24-25
- Vista de Vídeos --> pág. 26
- Vista de Música --> pág. 27



■ Pulse para salir de la pantalla de menú



■ Para volver a la pantalla anterior

RETURN



Vista de Fotografías

[Fotografías en miniatura]



[Características]

- Ajuste de diapositivas → R
- Clasificar → G
- Selección de dispositivo → B
- Selección de Medios → Y

[Pantalla de reproducción de fotografías]



Estado de la foto



Guía de navegación

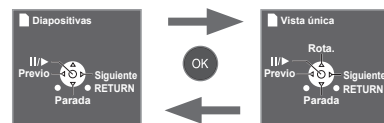

- Para mostrar/ocultar Guía y Banner →

Clasificar

① Mostrar menú "Clasificar" y seleccione el elemento

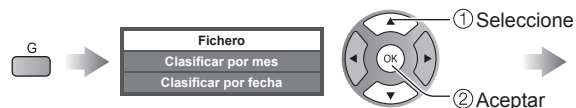

② Vista Mostrar cada una



(ej. Clasificar por fecha)

- Fichero (orden ascendente numérico o alfabético)
- Clasificar por mes (orden ascendente de los meses)
- Clasificar por fecha

Opciones de Fotografías

① Mostrar menú "Ajuste SUB MENU" y seleccione el elemento



■ Ajuste de diapositivas (pág. 25)

■ Tamaño de miniatura

Para cambiar la cantidad de fotos en una pantalla en miniatura por vez → (7 × 4 ⇔ 10 × 6)

Diapositivas

① Visualice “Ajuste de diapositivas”

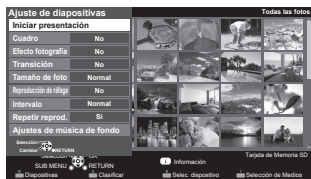

(ejemplo)

② Ajuste elementos y seleccione “Iniciar presentación”

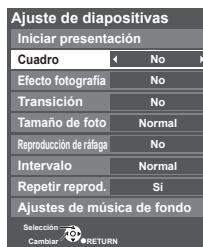

(ejemplo)



① Seleccione

② Aceptar

● Para detenerse en medio del ciclo



■ Ajuste de diapositivas

Ajustes	Descripción del elemento
Cuadro*	Seleccione el Cuadro (No/Arreglo/Collage/Deriva (con calendario)/Deriva/Galería (con calendario)/Galería/Cinema)
Efecto fotografía*	Seleccione el efecto de despliegue (No/Sepia/Escala de gris)
Transición	Seleccione el efecto de transición mostrado entre fotos (No/A negro/Borrar ↓/Borrar ↑/Borrar →/Borrar ←/Entrada ↓/Entrada ↑/Entrada →/Entrada ←/Ampliar/Rastreo ↑↓/Rastreo →←/Disolver/Damero/Movimiento/Aleatorio)
Tamaño de foto*	Elimina los bordes negros que se agregan de acuerdo con el tamaño de la fotografía que se muestra. (Normal/Acercamiento)
Reproducción de ráfaga*	Reproduce en forma continua fotografías que se tomaron en secuencia. (Sí/No)
Intervalo	Puede ajustar “Intervalo” en cada imagen que aparece en el modo Diapositivas. (Corto/Rápida/Normal/Lenta/Muy lenta)
Repetir reprod.	Sí o No la función de repetición (ciclo) de Diapositivas (No/Sí).
Ajustes de música de fondo	Seleccionar la música (No/Música 1/Música 2/Música 3/Música 4/Música 5/Elección de usuario*/Auto*) Elección de usuario: Reproduce la música de fondo registrada en “Ajustes de música de fondo” (abajo) Auto: Reproduce las canciones de la tarjeta SD o memoria flash USB.

- La calidad de la imagen disminuye dependiendo de los ajustes de la presentación de imágenes.
- Dependiendo de los ajustes de la presentación de imágenes, puede que los ajustes de la imagen no funcionen.

* Al utilizar la característica DLNA (modo DMP) no se muestran estos menús.

DMP: Reproductor de Medios Digitales ➔ pág. 34

■ Ajuste de música de fondo

① Seleccione “Ajustes de música de fondo”



(ejemplo)

② Seleccione “Elección de usuario”

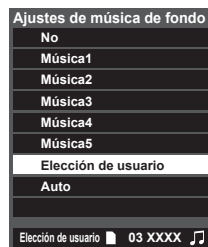

③ Seleccione la canción y registre

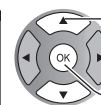

① Seleccione

② Aceptar





Esta canción: Registrar música actual.
Todas las canciones en carpeta: Registrar la música en una carpeta.

Vista de Vídeos

[Vídeos en miniatura]



[Características]

- Reproducir 
- Selección de dispositivo 
- Selección de Medios 
- Cambia la aspecto 

[Pantalla de reproducción de Vídeos]



Título de película

Tipo de dispositivo (SD/USB/DLNA)



Fecha y hora o
Nombre de archivo

Tiempo transcurrido de la película actual
* El contador puede no funcionar correctamente con la característica DLNA. En este caso se muestra "--:--:--".

- Para mostrar/ocultar Guía y Banner 

Área de navegación

- Los subtítulos no son compatibles con los archivos MKV.



Salto de 30 segundos (en modo DLNA solamente (depende de la contenido))

Avance

Reproducir/Pausa

Detener

Retroceso

- Avance/Retroceso
Cinco niveles disponibles de 1 a 5 (x2, x5, x,30, x70, x100).

Opciones de vídeo

El menú desplegado diferirá dependiendo del contenido.

- 1 **Seleccione "Opciones de vídeo" en "Ajuste SUB MENU"**



SUB MENU

Ajuste SUB MENU

Opciones de vídeo

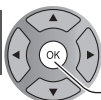

Siguiente

■ Repetir reprod.

Ajustar la función repetir reproducción (Sí/No)



Seleccione

Formato de datos compatible para el Reproductor de Medios (Tarjeta SD/Memoria flash USB)/DLNA

Medios	Formato compatible
Fotografía	<ul style="list-style-type: none"> • Archivos JPEG (normas DCF y EXIF) Submuestreo - 4:4:4, 4:2:2 o 4:2:0 Resolución de imagen - 8 × 8 a 30.712 × 17.272 píxeles
Videos	<ul style="list-style-type: none"> • Archivos SD-Video (norma SD-Video Ver. 1.3) Los datos modificados con un PC puede que no se visualicen correctamente. • Archivos compatibles con la norma AVCHD Los datos modificados con un PC puede que no se visualicen correctamente. • Archivos MP4 (Codec de Video H.264 Codec de Audio MP3/AC-3/LPCM) • Archivos MKV (Codec de Video H.264 Codec de Audio MP3/AC-3/LPCM) • Archivos MPEG-2 PS* • Archivos MPEG-2 TS*
Música	<ul style="list-style-type: none"> • Archivos MP3 (MPEG Audio Layer-3) • Archivos AAC (MPEG2-AAC / MPEG4-AAC) • Archivos LPCM*

● Para más información del formato de datos. (pág. 51)

* Para DLNA solamente.

Vista de Música

[Música en miniatura]



[Características]

- Reproducir Fichero → R
- Selección de dispositivo → B
- Selección de Medios → Y

[Pantalla de reproducción de música]

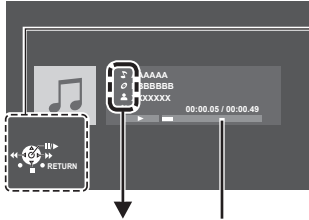

Área de navegación



- Avance
- Reproducir/Pausa
- Detener
- Retroceso

• Avance/Retroceso
Cinco niveles disponibles de 1 a 5 (x2, x5, x,30, x70, x100).

- Nombre de artista
- Nombre de álbum
- Nombre de canción

Tiempo transcurrido de la canción actual
* El contador puede no funcionar correctamente con la característica DLNA. En este caso se muestra "--:--:--".

- Para mostrar/ocultar Guía y Banner → INFO

Opciones de música

① Seleccione "Opciones de música" en "Ajuste SUB MENU"

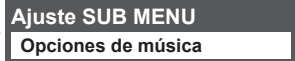

Siguiente

■ Repetir reprod.

Ajustar la función repetir reproducción (No/Repetir carpeta/Una canción)

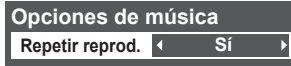

Seleccione

Otros ajustes de Reproductor de Medios

① Visualice "Menú"



② Seleccione el elemento

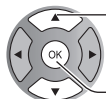
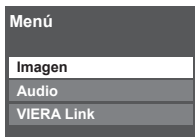

- ① Seleccione
- ② Aceptar

③ Establezca

■ Ajuste la Imagen y el Audio



- ① Seleccione
- ② Ajuste

Ejemplo: Menú Imagen
Menú Imagen/Menú Audio (pág. 45-46).

■ Para usar la función VIERA Link



- ① Seleccione
- ② Cambie

Menú VIERA Link (pág. 32)

VIERA Link™ “HDAVI Control™”*

Control simultáneo de todos los componentes de Panasonic equipados con “HDAVI Control” utilizando un botón de un mando a distancia.

Disfrute de la interoperabilidad HDMI adicional con productos compatibles de Panasonic.

Este televisor soporta la función “HDAVI Control 5”.

Las conexiones a equipos (grabadora DVD DIGA, videocámara HD, sistema de teatro en casa, amplificador, etc.) con cables HDMI habilita los controles de VIERA Link.

El equipo con la función “HDAVI Control” permite las operaciones siguientes:

Versión	Operaciones (Para obtener más información, consulte la pág. 30-33)
HDAVI Control o posterior	<ul style="list-style-type: none">● Cambio de entrada automático● Enc. Vinculado● Apaga Vinculado● Altavoz inicial● Control de altavoces
HDAVI Control 2 o posterior	<ul style="list-style-type: none">● Control VIERA Link sólo con el mando a distancia del TV● Ahorro energía de equipo no usado (para equipo disponible solamente)
HDAVI Control 3 o posterior	<ul style="list-style-type: none">● Suministro de la información de ajuste (Idioma, tiempo, etc.)● Función de sincronización automática de voz
HDAVI Control 4 o posterior	<ul style="list-style-type: none">● Modo de Ahorro de energía (con modo de arranque rápido)
HDAVI Control 5	<ul style="list-style-type: none">● El canal de retorno de audio El Canal de retorno de audio (ARC) es una función que permite a las señales digitales de sonido ser enviadas por un cable HDMI de vuelta desde el TV a un dispositivo de audio conectado.

■ **Cuando se agrega un equipo nuevo, se reconecta un equipo o se cambia la instalación después de hacer la conexión, encienda el equipo y luego encienda el televisor. Seleccione el modo de entrada al HDMI 1, HDMI 2 o HDMI 3 (pág. 21) y asegúrese de que la imagen se visualice correctamente.**

VIERA Link “HDAVI Control”, basado en las funciones de control proporcionadas por HDMI, que es un estándar industrial conocido como HDMI CEC (Consumer Electronics Control), es una función única que hemos desarrollado y añadido. Como tal, su funcionamiento con equipos de otros fabricantes que soportan HDMI CEC no puede ser garantizado. Consulte los manuales individuales de los equipos de otros fabricantes que soportan la función VIERA Link.

■ Cable HDMI

Esta función necesita de un cable que cumpla con la norma HDMI (completamente cableado). Los cables que no cumplan con la norma HDMI no se pueden utilizar.

Se recomienda utilizar un cable HDMI de Panasonic. Número de pieza recomendada:

RP-CDHS15 (4,9 pies/1,5 m), RP-CDHS30 (9,8 pies/3,0 m), RP-CDHS50 (16,4 pies/5,0 m)

* Para conocer detalles de las conexiones del equipo externo, consulte los manuales de instrucciones del equipo.

■ Generalidades de las terminales

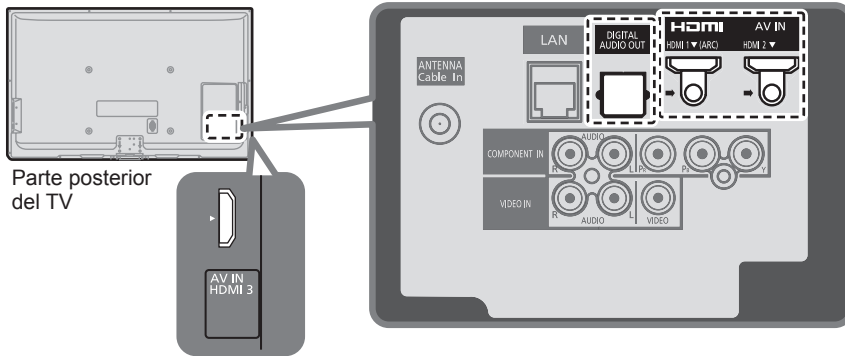

■ Conexión de la Grabadora de DVD (DIGA)

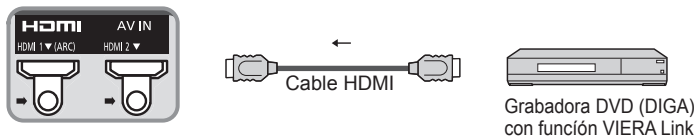

■ Conexión del sistema teatro en casa/amplificador AV

Se recomienda HDMI 1.

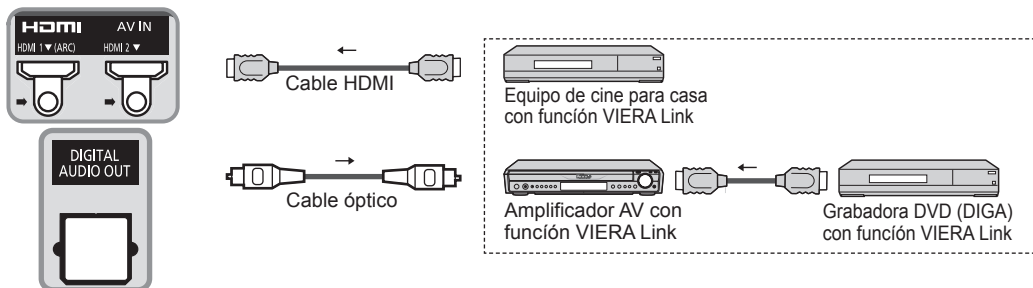

No se requiere un cable óptico al conectar un sistema de teatro en casa con soporte "HDAVI control 5" mediante un cable HDMI. El audio estará soportado a través de ARC (Canal de Retorno de Audio) (pág. 28)

- Con esta unidad se puede controlar un amplificador AV y un Grabadora DVD (DIGA).

■ Conexión de una videograbadora HD/Cámara digital

Presione INPUT y seleccione un terminal HDMI disponible, luego conecte la videograbadora a esta entrada. Confirme las funciones del control HDAVI después de conectar. (pág. 30-33)



Si se cambia la conexión (o ajuste) del equipo compatible con el HDAVI control, apague y encienda nuevamente la unidad mientras el equipo está conectado (de manera que la unidad pueda reconocer correctamente el equipo conectado) y verifique el funcionamiento de reproducción del equipo conectado.

Nota

- Los equipos HDMI individuales tal vez requieran configuraciones de menús específicas adicionales para cada modelo. Consulte sus manuales de instrucciones respectivos.
- Cuando el audio de otro equipo conectado a esta unidad a través de HDMI salga utilizando "DIGITAL AUDIO OUT" de esta unidad, el sistema cambiará a audio 2CH.
(Cuando conecte a un amplificador AV a través de HDMI podrá disfrutar de un sonido de calidad más alto.)
- Algunos dispositivos utilizan un terminal Mini-HDMI. Se debe utilizar un cable o adaptador HDMI (tipo A) a Mini-HDMI (tipo C).

Ajustes VIERA Link y características disponibles

Para utilizar las funciones VIERA Link: Una vez conectado todo, configure "VIERA Link" en "Sí" en el menú de ajustes de VIERA Link. Algunas características están deshabilitadas dependiendo de la versión del equipo "HDAVI Control". Por favor verifique la lista. (pág. 28)

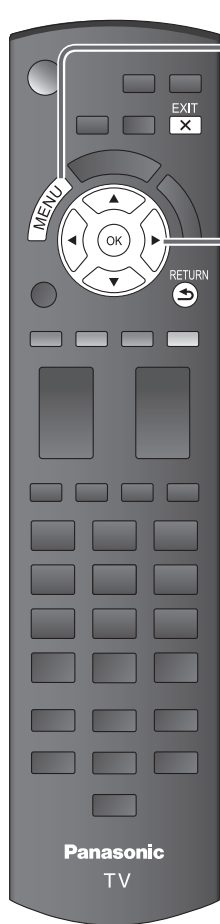

1 Visualice el menú



2 Seleccione "Ajuste VIERA Link" en "Ajuste"

Menú	Ajuste	1/2
	Modo de navegación	Todos
	Idioma	
	Reloj	
	Ajuste ANT/Cable	
	Titulos de entradas	
	Anti retención de imag	
	Configuración de red	
	Ajuste VIERA Link	

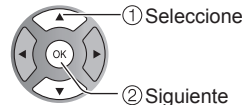

3 Seleccione "VIERA Link"

Menú	Ajuste VIERA Link
	VIERA Link ◀ Sí ▶
	Enc. Vinculado No
	Apaga Vinculado Sí
	Modo de Ahorro de energía
	Inicio Rápido
	Ahorro energía de equipo no usado
	No (mantener encendido)
	Altavoz inicial Interno

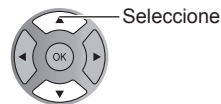

4 Seleccione "Sí"

(La opción predeterminada es "Sí")



■ Pulse para salir de la pantalla de menú



■ Para volver a la pantalla anterior

RETURN



5 Seleccione y realice otros ajustes

Menú	Ajuste VIERA Link
	VIERA Link Si
	Enc. Vinculado No
	Apaga Vinculado Sí
	Modo de Ahorro de energía
	Inicio Rápido
	Ahorro energía de equipo no usado
	No (mantener encendido)
	Altavoz inicial ◀ Interno ▶

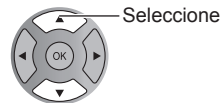

Cambio de entrada automático

Al usar un reproductor Blu-ray Disc, reproductor/grabadora de DVD o sistema de teatro en casa, la TV automáticamente cambiará a la señal de entrada adecuada cuando comience la reproducción de alguno de estas señales de video.

- Para un sistema de teatro en casa, los altavoces cambian automáticamente al modo de cine para casa.

Enc. Vinculado

Si: El televisor se enciende automáticamente y cambia a la entrada HDMI apropiada siempre que el equipo compatible con “VIERA Link” se enciende inicialmente y se selecciona el modo de reproducción.

Apaga Vinculado

Cuando se selecciona “Sí” y se apaga el televisor, todos los equipos compatibles con VIERA Link que están conectados se apagan también automáticamente.

- La Grabadora DVD de Panasonic no se apagará si aún está en el modo de grabación.
- El televisor permanece encendido aunque se apague el equipo compatible con VIERA Link.

Modo de Ahorro de energía

Inicio Rápido: Bajo las condiciones mencionadas arriba, cuando se apaga el televisor, todos los equipos conectados que sean compatibles con VIERA Link pasan automáticamente al modo de espera ECO*.

- Apaga Vinculado:(Sí), El equipo conectado tiene “HDAVI Control 4 o posterior (con modo de arranque rápido)”

* En el estado en espera, el consumo eléctrico del equipo es mínimo.

Ahorro energía de equipo no usado

Si: El equipo VIERA Link compatible conectado se apagará automáticamente cuando no sea utilizado en estas condiciones.

- El equipo conectado tiene “HDAVI Control 2 o posterior”. (para equipo disponible solamente)

[Ejemplos de temporización para operación]

- Cuando cambie la entrada desde HDMI.

Altavoz inicial

“Interno” es el ajuste predeterminado. Para poner el sistema de teatro en casa como altavoces predeterminados, cambie la configuración de altavoces predeterminada de “Interno” a “Externo”. El sonido saldrá del sistema de cine para casa siempre que se suministre alimentación al televisor.

Función de sincronización automática de voz

Reduce al mínimo los retardos de sincronización de voz entre la imagen y el sonido cuando se hace la conexión a un sistema de cine para casa o a un amplificador de Panasonic.

Información de ajuste de TV provista

Alguna información de ajuste del televisor se puede transmitir a cada equipo (Grabador/Cine para casa/Reproductor) con la función “HDAVI Control 3 o posterior” conectada al televisor mediante un cable HDMI.

Datos que se pueden transmitir	Grabador	Cine para casa	Reproductor
① Puesta del idioma de visualización en pantalla (English/Español/Français)	○	○	○
② Relación de aspecto del panel (16:9, fija)	○	○	○
③ Información de subtítulos (Modo/Tipo de CC/Ajustes digitales)	○	---	---
④ Información de canal (Señal de entrada/Lista de canales/Información de títulos)	○	---	---

Nota

- Hay una posibilidad de que la información del idioma GUI se pueda poner desde todos los equipos con la función HDMI CEC conectada al televisor mediante un cable HDMI. Dependiendo de las condiciones de funcionamiento o de la especificación de cada pieza del equipo, el ajuste puede que sea aplicable o no lo sea.
- Para conocer detalles del funcionamiento del equipo externo, lea los manuales de instrucciones del equipo.

El menú VIERA Link y características disponibles

Algunas características están deshabilitadas dependiendo de la versión "HDAVI Control" del equipo. Por favor verifique la lista. (pág. 28)



1

Visualización del menú VIERA Link



o

Esta función no está disponible dependiendo de su país o del área seleccionada. (pág. 13)

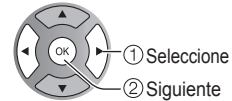

(ejemplo)

2

Seleccione el elemento

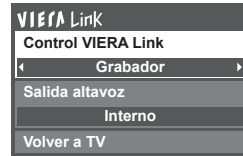

Seleccione

- Los elementos en el menú VIERA Link pueden desactivarse si se conecta un equipo no compatible (debe ser HDAVI Control 2 o posterior) o si el equipo no ha iniciado la conexión con el televisor. En ese caso, apague y encienda el equipo mientras el televisor se encuentra encendido. Para más detalles, ver "VIERA Link" en la pág. 30.

3

Seleccione



Cambie

- Pulse para salir de la pantalla de menú



- Para volver a la pantalla anterior



4

Establezca

Control de altavoces

Para la salida de audio puede seleccionar los altavoces de cine para casa o del televisor. Controle los altavoces de cine para casa con el control remoto del televisor. Esta función sólo está disponible cuando está conectado un amplificador o reproductor de cine para casa de Panasonic.

- 1 Seleccione "Salida altavoz"
- 2 Seleccione "Externo" o "Interno"

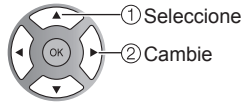

■ **Externo:** Ajuste para el equipo

Subida/bajada del volumen →

Silenciamiento del sonido →

- El sonido del televisor se silencia.
- Cuando se apaga el equipo, los altavoces del televisor se activan.
- Al seleccionar "Externo", el equipo se enciende automáticamente si está en el modo de espera.

■ **Interno:** Los altavoces del televisor están activados.

Control VIERA Link sólo con el mando a distancia del TV

En el menú VIERA Link, usted puede seleccionar el equipo conectado mediante HDMI y acceder a él rápidamente. Continúe utilizando el control remoto de su televisor para utilizar el equipo, apuntándolo al televisor.

- 1 Seleccione "Control VIERA Link"
 - 2 Seleccione el equipo al que quiera acceder (Grabador/Cine para casa/Reproductor/Videocámara/LUMIX/ Cámara digital/Cámara de red)
- Utilización de VIERA TOOLS (pág. 20)

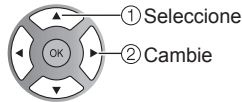

Sólo puede seleccionar los elementos disponibles.

- Si hay más de un elemento del equipo, un número después del nombre indica el número de elementos. (ej., Grabadora 1/Grabadora 2/ Grabadora 3...)
- El número de elementos del equipo que podrán conectarse es tres para grabadoras, y tres en total para Cine para casa/Reproductor/Videocámara/ LUMIX/Cámara digital/Cámara de red.

Nota

- Hay un límite en el número de conectores HDMI.
- 3 Utilice el equipo con el control remoto del televisor, apuntándolo al televisor
- Para utilizar el equipo, lea el manual del mismo.

Control remoto del televisor disponible

El que funcione o no dependerá del equipo conectado.

	Mover el cursor/Seleccionar		Reproducción
	Configurar/Acceder		Parada
	Volver al menú anterior		Atrás/adelante
	Visualizar el menú de funciones del equipo		Omitir atrás/adelante
	Disponibles cuando se visualiza la finalidad de las teclas		Pausa
	Salir		Subtítulos
	Canal superior/inferior		SAP (Seleccione el modo de audio)
	0-9		Seleccionar subcanal digital

Volver a TV

Regresa la selección de señal de entrada del dispositivo seleccionado con el Control VIERA Link a la señal de TV.

Seleccione "Volver a TV"

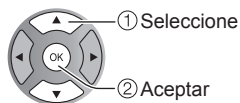

Uso de servicios de Red

Servicio y características de Red disponibles

■ Utilización de IPTV FÁCIL → pág. 39

■ Utilización de la característica DLNA (Red doméstica) → pág. 40

Este televisor es un producto DLNA Certified™.

DLNA (Alianza de Redes Digitales Vivas) es una norma que hace a la electrónica digital DLNA Certified más fácil y más conveniente para su utilización en una red doméstica. Para leer más, visite www.dlna.org.

Le permite compartir fotos, videos y música almacenados en el DMS (por ejemplo, PC con Windows 7, etc.) conectado a su red doméstica y disfrutar de verlos en la pantalla de su televisor como DMP.

DMS (Servidor de Medios Digitales)

Asegúrese que el equipo conectado tenga un servidor de medios DLNA Certificado.

Almacene fotos, videos o música en el servidor de medios y luego mírelos en el televisor.

"Windows 7" es un software servidor que ha sido probado para su utilización con este televisor (vigente a enero de 2011).

Para la instalación, lea el manual del software servidor.

- Este televisor no soporta la función control de DLNA de Windows 7.
- Cuando se instala un software servidor para el servidor de medios en la PC, los datos pueden estar en riesgo de ser accedidos por terceros. Sea cuidadoso respecto de las configuraciones y conexiones de red en la oficina, hotel e incluso en el hogar cuando no esté utilizando un router.

DMP (Reproductor de Medios Digitales)

Halla el contenido en DMS y lo reproduce.

■ Utilización de Cámara de red → pág. 41

1

Póngase en contacto con su proveedor de servicios de banda ancha

AVISO: Si no tiene el servicio de Internet con su proveedor local, solicite el servicio de Internet a alta velocidad a no menos de la siguiente velocidad de conexión. Si ya tiene dicho servicio, asegúrese de que la velocidad de conexión supera la siguiente.

- Velocidad requerida (efectiva): al menos 1,5 Mbps para calidad de imagen SD y 6 Mbps para calidad de imagen HD, respectivamente.
- El servicio telefónico por Internet no se puede utilizar para IPTV FÁCIL.

2

Seleccione la conexión alámbrica o inalámbrica

Si el módem de cable/DSL está cerca del televisor y usted solo tiene un televisor podría elegir la conexión alámbrica. Si el módem de cable/DSL está lejos del televisor y/o usted tiene más de un televisor en casa podría elegir utilizar una red inalámbrica.

3

Conexión a Internet

A) Conexión alámbrica (Conectado directamente)

Si no está usando la red para conectar otra cosa que no sea el TV podrá conectar directamente el televisor al conector Ethernet de cable/DSL.

B) Conexión alámbrica (Utilizando un router)

Si está utilizando la red para conectar varios equipos y desea conectar el televisor debe utilizar un router para conectar el televisor a Internet

C) Conexión inalámbrica

Si está utilizando la red para conectar varios equipos y desea conectar el televisor puede utilizar un adaptador inalámbrico LAN y el punto de acceso para conectar el televisor a Internet

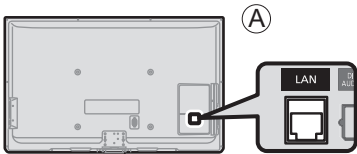

Parte posterior del TV

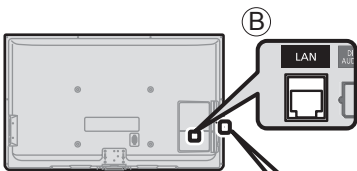
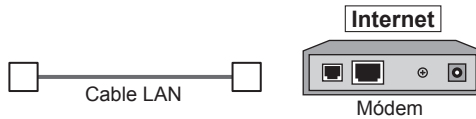

Parte posterior del TV

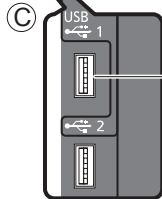
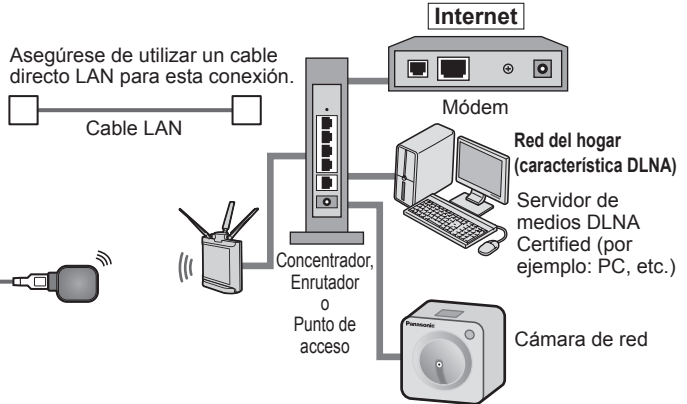

- Para usar sólo características DLNA o cámara de Red puede operar las características sin banda ancha.

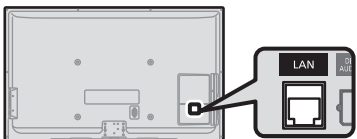



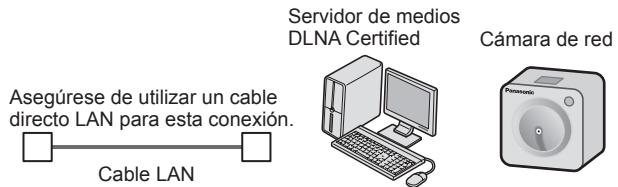

Parte posterior del TV



Configuración de red

Este es un ajuste para conectar a un entorno de banda ancha.

- 1 Visualice el menú**

- 2 Seleccione "Configuración de red"**

- 3 Seleccione el elemento y establezca**

- Pulse para salir de la pantalla de menú

- Para volver a la pantalla anterior

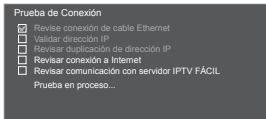
Prueba de Conexión

Verifique que los ajustes de red sean como los mostrados más abajo, y luego inicie "Prueba de Conexión".

- 1 Seleccione "Prueba de Conexión" y pulse OK** (Cancelar la prueba tarda un rato.)
- 2 Mostrar Pantalla "Prueba de Conexión"**
- 3 Completar "Prueba de Conexión"**
Aparece la pantalla Éxito-->Terminado.
Error -->Siga las instrucciones en pantalla para completar el ajuste.
Si realiza los ajustes de proxy, verifique la Dirección proxy y el número de puerto proxy.



Conexión de red

Seleccione "Conexión de red" (Cable Ethernet/Inalámbr. (WiFi))

Red Inalámbrica (Confirme los ajustes y estado actuales)

Este ajuste se realiza sólo cuando se selecciona "Inalámbr. (WiFi)" en "Conexión de red".

- **Mostrar Pantalla "Ajustes actuales" (Si está conectado con un adaptador LAN inalámbrico).** Puede confirmar el estado de conexión AP. (SSID/Tipo Inalámbrico/Tipo de seguridad/Tipo de cifrado/Estado de conexión/Intensidad de señal)

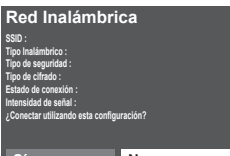
- 1 Pulse "Red Inalámbrica"**

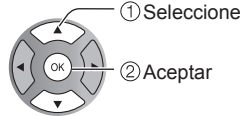
- 2 Cuando cambie "Red Inalámbrica"--> pulse "No"**
Vea "Ajusta/Cambia la configuración de la red inalámbrica" en la pág. 37 y siga las instrucciones en la pantalla para completar el ajuste



Debe estar "Conectado" para usar dispositivos de red. Ajuste la configuración de Punto de acceso en "Conectado".

(ejemplo)

Red Inalámbrica (Configuración de Red Inalámbrica)

■ Ajusta / Cambia la configuración de la red inalámbrica

- ① Presione “Red Inalámbrica” y muestre la pantalla de ajuste
- ② Siga las instrucciones en pantalla para completar el ajuste.

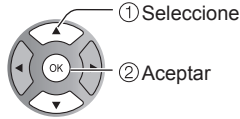
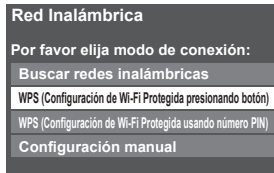

■ Buscar redes inalámbricas:

Seleccione un punto de acceso de los que arrojó la búsqueda automática y configure los ajustes como lo indican las instrucciones en pantalla.

■ WPS (Configuración de Wi-Fi Protegida* presionando botón):

Puede conectar el Punto de acceso para presionar botones.

■ WPS (Configuración de Wi-Fi Protegida usando número PIN):

Ajuste el Código PIN que aparece en el televisor en el punto de acceso.

■ Configuración manual:

En forma manual ajuste SSID, Tipo de seguridad, y Tipo de cifrado para que coincidan con los ajustes del punto de acceso al cual conectarse.

- Cuando se conecte mediante 11n (5 GHz), seleccione “AES” como Tipo de cifrado para la LAN inalámbrica.

* La configuración de Wi-Fi protegida es una configuración sencilla con certificación de Wi-Fi Alliance.

- Para obtener más detalles acerca de la configuración del Punto de acceso, consulte el manual operativo para el Punto de acceso.

Configuración de Dirección IP/DNS

① Seleccione “Configuración del IP/DNS” y fije en “Automático”

(Cuando se puede usar la asignación automática de IP/DNS en DHCP)

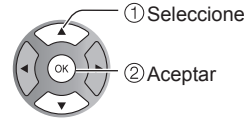
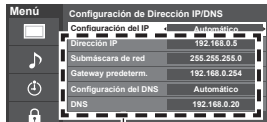

La dirección adquirida se visualiza.

■ Ajuste Manual

- ① Seleccione “Configuración del IP/DNS” y póngalo en “Manual”
- ② Seleccione el elemento y pulse OK
- ③ Compruebe las especificaciones del enrutador de banda ancha e introduzca cada dirección IP. O introduzca cada dirección IP conforme a las especificaciones del proveedor.



② Cada dirección IP se adquiere automáticamente.

Si se está usando un enrutador de banda ancha, normalmente se puede usar la asignación automática de IP en DHCP. Si no está seguro, consulte a la persona que instaló el equipo, o compruebe las instrucciones de cada dispositivo.

Ajustes Proxy

Ajústelo solamente si así lo especifica el proveedor. No es necesario para el uso doméstico normal.

① Seleccione “Ajustes Proxy”

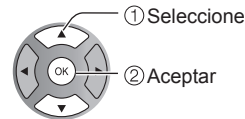
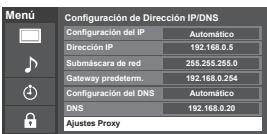

■ Dirección proxy

Ésta es la dirección del servidor de relevo que está conectado al servidor de destino en lugar del navegador y envía datos al navegador. El ajuste es necesario solamente si así lo especifica el proveedor.

■ Puerto proxy

El proveedor facilita este número junto con la Dirección proxy.

② Seleccione el elemento y pulse OK

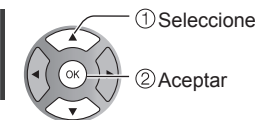

③ Ingrese la dirección o número de puerto y presione OK

- Introducción de caracteres (pag. 19)

Cámara de red

Antes de usar la cámara de red debe registrarla como se muestra a continuación. También puede definir una cámara predeterminada o desconectar/eliminar las cámaras registradas.

- 1 Presione “Cámaras en red” y muestre la pantalla
- 2 Establecer la configuración de la cámara de red

Cámaras en red			
Nombre de cámara	Modelo	Estado	Selección fábrica
Cámara 1	BL-C210A	Conectado	
...	
...	
...	
...	
...	
...	
...	
...	
...	

Selección → OK

Buscar cámaras Borrar
Desconectar Cámara predeterminada

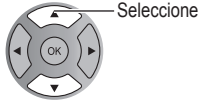

- Para esta operación consulte el manual de funcionamiento de la cámara de red.



- ➔ Iniciar la búsqueda de la cámara conectada.
- Antes de empezar a buscar la cámara, póngala en modo de registro.
- La condición de búsqueda también depende de “Configuración de red”



- ➔ Borrar la información de la cámara.



- ➔ Desconectar a cámara
“Desconectado” se mostrará en “Estado”



- ➔ Establecer el uso predeterminado.
Se muestra “(Selección fábrica)” junto al nombre de la cámara.



- (Disponible sólo al volver a conectarse)
- ➔ Conectar a cámara. “Conectar” se mostrará en “Estado”

Actualización de software

- 1 Seleccione “Actualización de software”
- 2 Pulse OK para iniciar la pantalla de Actualización de software.
- 3 Siga las indicaciones de la pantalla.

Menú	Configuración de red
	Prueba de Conexión
	Conexión de red Inalámbr. (WiFi)
	Red Inalámbrica
	Configuración de Dirección IP/DNS
	Cámaras en red
	Actualización de software
	Dirección MAC 00-0b-97-7c-65-e9

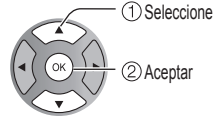

- Establezca primero “Reloj”. (pág. 15)

Esta función le permite acceder fácilmente a los servicios Internet, tales como VOD (Video por Demanda), distribución de música o servicio de redes sociales seleccionando el ícono VIERA TOOLS.

- Necesita servicio de banda ancha para utilizar este servicio.

Preparaciones

- Conexión de red (pág. 35)
- Configuración de red (pág. 36-38)

Visualice VIERA TOOLS

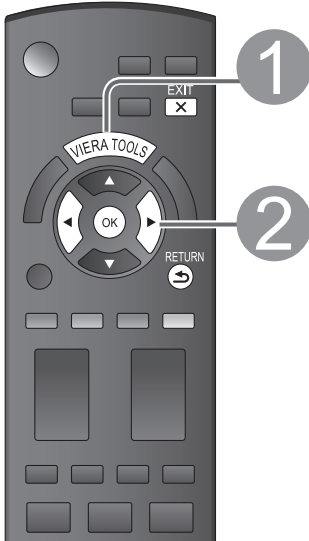

Seleccione el elemento



(ejemplo)

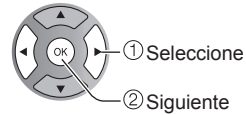

Contenido de los servicios
VOD (Video por demanda)
Distribución de música/Servicio de radio
SNS (Servicio de Red Social)

- No todos los servicios IPTV FÁCIL están disponibles dependiendo de su país o del área seleccionada. (pág. 13)
- Los servicios IPTV FÁCIL disponibles se encuentran sujetos a cambios sin previo aviso.

Utilización del teclado USB

- Conexiones USB (pág. 51)
- Tipo de teclado (pág. 48)
- Utilice un teclado USB/Introducción de caracteres (pág. 19)

■ Pulse para salir de la pantalla de menú



■ Para volver a la pantalla anterior



Otros ajustes

En ②

① Visualice "Menú"



② Seleccione el elemento

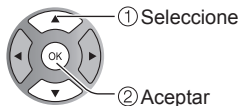
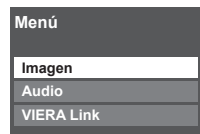

③ Establezca

■ Ajuste la Imagen y el Audio

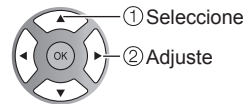

Ejemplo: Menú Imagen
Menú Imagen/Menú Audio
(pág. 45-46).

■ Para usar la función VIERA Link

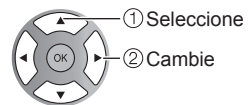

Menú VIERA Link (pág. 32)

Uso de la característica DLNA

Puede compartir los contenidos (fotos, video, música, etc.) almacenados en el servidor de medios DLNA Certified con su sistema de red doméstica.

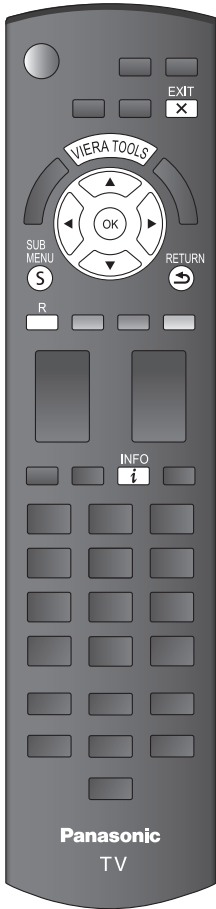

Preparaciones

- Conexión de red (pág. 35)
- Configuración de red (pág. 36-38)

1 Visualice VIERA TOOLS



2 Seleccione "DLNA"



(ejemplo)



- ① Seleccione
- ② Siguiente

3 Seleccione el servidor

Servidor disponible mostrado.

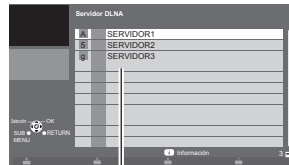

(Lista del servidor de medios)

Servidores de medios disponibles

Cantidad total listada

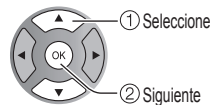

- Para mostrar

información →

- ② Siguiente

4 Seleccione los contenidos

Contenidos mostrados del servidor seleccionado.



(Lista de archivo)

Tipo de contenidos

Miniaturas

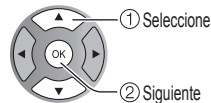

- Para mostrar

información →

- Para mostrar "Ajuste de diapositivas" (pág. 25)

(Fotografías solamente)

→

- Para mostrar el menú

Opcional →

■ Pulse para salir de la pantalla de menú



■ Para volver a la pantalla anterior



5 Ver/Reproducir

Ver "Utilización de Reproductor de Medios" para operar. (pág. 22-27)

Puede manejar la cámara de red desde la TV a distancia y también controlar las imágenes de la cámara de red en su TV.

- Control VIERA Link sólo con el mando a distancia del TV (pág. 33)



Preparaciones

- Conexión de red (pág. 35)
- Configuración de red (pág. 36-38)
 - Antes de conectar la cámara de red a la TV, ajuste "Configuración del IP" y ejecute "Prueba de Conexión"

1 Con el equipo conectado encendido Visualice el menú "VIERA Link"



- Si no hay ninguna cámara registrada, establézcala en la configuración "Cámara de red". (pág. 38)
- También hay un inicio con detección de sensor.

2 Seleccione "Cámara de red"

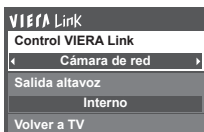

- ① Seleccione
- ② Aceptar

3 Vea la imagen

Pantalla de 4 divisiones

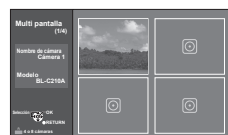

- Configuración de cámara predeterminada (pág. 38)



- ① Seleccione
- ② OK para pantalla individual

Pantalla de 9 divisiones



- ① Seleccione
- ② OK para pantalla individual

Pantalla única



Área de navegación

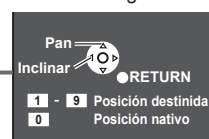

■ Pulse para salir de la pantalla de menú



■ Para volver a la pantalla anterior



Nota

- Puede encontrar varias cámaras de red compatibles con VIERA en los siguientes sitios:
<http://www.panasonic.com/>
<http://panasonic.net/pcc/products/netwcam/>
- Para obtener más detalles sobre la configuración, consulte el manual de funcionamiento de la Cámara de red.

Edición y configuración de canales

Los ajustes del canal actual se pueden cambiar según sus necesidades y las condiciones de la recepción.

Ajuste y operación de ANT/Cable

1 Visualice el menú



2 Seleccione "Ajuste"

Menú	Ajuste	1/2
	Modo de navegación	Todos
	Idioma	
	Reloj	
	Ajuste ANT/Cable	
	Titulos de entradas	
	Anti retención de imag	
	Configuración de red	
	Ajuste VIERA Link	

3 Seleccione "Ajuste ANT/Cable"

Menú	Ajuste	1/2
	Modo de navegación	Todos
	Idioma	
	Reloj	
	Ajuste ANT/Cable	
	Titulos de entradas	
	Anti retención de imag	
	Configuración de red	
	Ajuste VIERA Link	

Diagramas de navegación: ① Selección, ② Siguiente.

■ Pulse para salir de la pantalla de menú



Programa auto (Ajuste automático)

Busca y agrega automáticamente los canales que pueden recibirse en la memoria.

① Seleccione "Entrada ANT"

➔ Seleccione "Cable" o "Antena"
O seleccione "No utilizado"

② Seleccione "Programa auto"

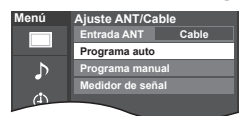

③ Seleccione el modo de exploración (pág. 14)



- Después de finalizar la búsqueda, seleccione "Aceptar" (vea pág. 43 ⑤).
- Todos los canales memorizados previamente se borrarán.

Programa manual (Ajuste manual)

Utilice este procedimiento cuando cambie la configuración de los canales de recepción o cuando cambie la visualización de los canales. Además, utilícelo también para agregar o brincar manualmente canales que se encuentren en la lista de canales.

Puede seleccionar un modo de sintonización de canal (Sólo digital/Sólo analógico) en "Modo de navegación". (pág. 48)

① Seleccione "Editar"

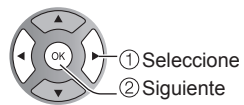

② Seleccione el elemento que quiera editar

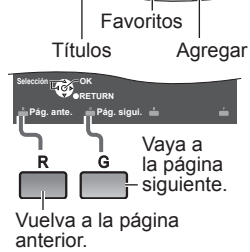
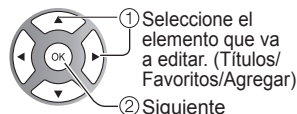

- **Titulos:** Cambio del identificador de emisoras
- **Favoritos:** Registra los canales en la lista de favoritos.
- **Agregar:** Agrega o brinca canales

③ Edite

• Titulos



Titulos

Seleccione o edite el identificador de emisoras. (máximo de 7 caracteres disponibles)



• Favoritos

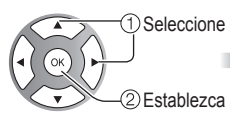

Configurar favorito

Seleccione el número

• Agregar

Pulse OK para seleccionar "Sí (agregar)" o "No (brincar)"



④ Mueva el cursor al número del canal

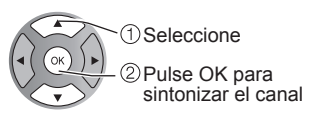
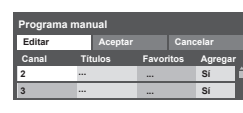

⑤ Seleccione "Aceptar"

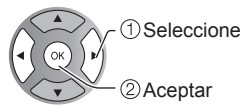

Para cancelar la edición

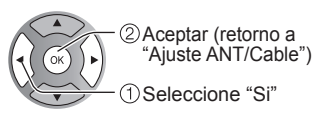
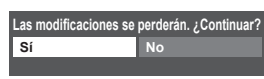
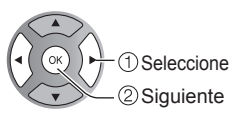

Medidor de señal (Compruebe la intensidad de la señal)

Compruebe la intensidad de la señal si se encuentra interferencia o se congela una imagen digital.

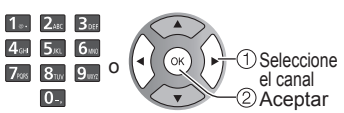
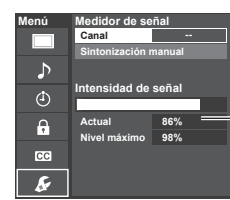

- Si la señal es débil compruebe la antena. Si no encuentra ningún problema, consulte a su concesionario local.

Nota

- No está disponible si se selecciona "Cable" en "Entrada ANT" (vea pág. 42).
- Sólo es eficaz para los canales digitales.

Cómo utilizar las funciones de los menús

Varios menús le permiten seleccionar configuraciones para la imagen, el sonido y otras funciones, para que usted pueda disfrutar viendo la televisión como usted desee.

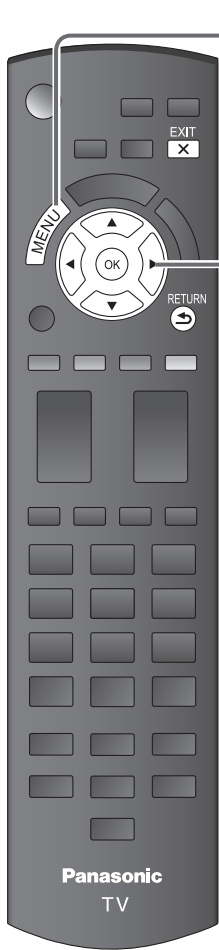

1

Visualice el menú



- Muestra las funciones que pueden ser ajustadas
- Algunas funciones se deshabilitarán dependiendo del tipo de señal de entrada

Estructura del menú

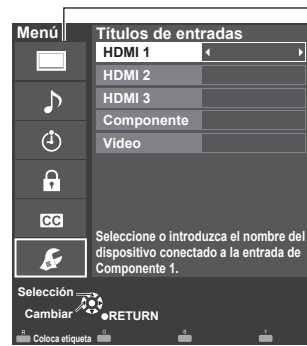

Barra de menú
Presione OK para mover los elementos del menú.

Elementos del menú
Presione OK para proceder a la siguiente página si está disponible.

Información de ayuda

Guía de operación

(Ejemplo: Títulos de entradas)

2

Seleccione el menú



Ajustes de imágenes

Ajustes de audio

Temporizador (Apagado, Temporizador de encendido/apagado)

Bloqueo (Canal, Juego, Programa etc.)

Ajuste de subtítulos (CC)

Ajuste (otros ajustes)

■ Pulse para salir de la pantalla de menú



■ Para volver a la pantalla anterior



3

Seleccione el elemento y establezca



Ajuste o Seleccione

(Ejemplo: Menú Imagen)

Ajustes	Elemento	Descripción del elemento
<ul style="list-style-type: none"> Algunos menús están en gris dependiendo de la señal de entrada o estado. (ej.: "Película a vídeo" estará en gris (deshabilitado) si la señal de salida es de alta definición o si está mirando fotos, etc.) 		
Imagen avanzada	3D Y/C filtro	No/Sí Minimiza el ruido y la diafonía cromática de la imagen.
	Matriz color	SD/HD Selecciona la resolución de la imagen de los dispositivos conectados a componentes. SD: Visión normal HD: Visión de alta definición Se utiliza solo cuando la señal de vídeo es 480p.
	Bloque NR	No/Sí Reduce el ruido de las señales digitales específicas de DVD, STB, etc.
	Mosquito NR	No/Sí Reduce el ruido de centelleo de HDTV en las secciones de los contornos de una imagen.
	Nivel obscuro	Obscuro/Claro Seleccione Oscuro o Claro. Sólo es válido para las señales de entrada externas.
	Película a vídeo	No/Sí/Auto Ajusta la imagen grabada en 24 fps para una calidad óptima.
	24p Direct in	60Hz/48Hz 48Hz: Logra una reproducción más cinematográfica reproduciendo el contenido de las películas al doble de velocidad que a 24 cuadros por segundo.

🎵 Ajustes de audio Ajusta la calidad de Audio

Ajustes	Elemento	Descripción del elemento
Regreso prefijados		Repone los ajustes de Bajos, Altos y Balance a los ajustes predeterminados en la fábrica.
Bajos		Aumenta o disminuye la respuesta de los graves.
Altos		Aumenta o disminuye la respuesta de los agudos.
Balance		Realza el volumen de los altavoces izquierdo/derecho.
Audio avanzado	Sonido IA	No/Sí Iguala los niveles del sonido en todos los canales y entradas VIDEO.
	Envolvente	No/Sí Mejora la respuesta de audio izquierda/derecha cuando se escucha en estéreo.
	Realce de bajos	No/Sí Realza el sonido grave y proporciona un sonido potente.
	Nivel de volumen	Minimiza la diferencia de volumen después de cambiar a entradas externas.
	Altavoces de TV	No/Sí Cambia a "No" cuando se utilizan altavoces externos. No: "Sonido IA", "Envolvente" "Realce de bajos" y "Nivel de volumen" no funcionan si se selecciona "No".
	Entrada HDMI 1-3	Digital/ Componente/ Video El ajuste predeterminado para la conexión HDMI es "Digital". (Señal de entrada digital) El terminal de entrada de audio se puede seleccionar cuando está conectado el cable DVI. (Señal de entrada analógica)

🕒 Ajustes de temporizador Enciende/Apaga automáticamente el televisor

Si los ajustes del Temporizador están en gris, ajuste primero el reloj (ver pág. 48) y asegúrese que "Autoencendido" esté fijado en "No" (pág. 48).

Ajustes	Elemento	Descripción del elemento
Apagado (Temporizador de apagado)	Apagado (minutos)	No/15/30/60/90 Seleccione el tiempo para el apagado automático del TV.
Cronómetro 1-5 (Temporizador de encendido/apagado)	Fijar temporizador	Habilita o deshabilita este temporizador. (No/Sí)
	Entradas	Establece la entrada a seleccionar cuando se encienda el TV.
	Canal	Establece el canal a seleccionar cuando se encienda el TV.
	Día	Establece el día que se enciende el TV. [DOM, LUN, MAR, MIE, JUE, VIE, SAB, (Visualiza la fecha futura más próxima) LUN-VIE, SAB-DOM, DIARIO, Cada DOM, Cada LUN, Cada MAR, Cada MIE, Cada JUE, Cada VIE, Cada SAB]
	Encender	Establece la hora en que se enciende el TV. El TV se apagará luego de 90 minutos o de acuerdo a lo especificado.
Apagar	Establece la hora en que se apaga el TV dentro de 24 horas.	

Bloqueo Bloquea canales o programas especificados para impedir que los niños vean material censurable.

Cada vez que visualice el menú Bloqueo se le pedirá que introduzca su contraseña.

• Ajuste/ingreso de contraseña (pág. 19)

Ajuste "Usuario" en "Modo" para especificar ajustes de "Canal", "Juego", "Programa" y "IPTV FÁCIL".

Ajustes	Elemento	Descripción del elemento
Modo	No	Desbloquea toda la configuración de bloqueo de "Canal", "Juego", "Programa" y "IPTV FÁCIL".
	Total	Bloquea todas las entradas independientemente de la configuración de bloqueo "Canal", "Juego", "Programa" y "IPTV FÁCIL".
	Usuario	Bloquea las entradas especificadas de "Canal", "Juego", "Programa" y "IPTV FÁCIL".
Canal (Estos canales se bloquearán independientemente de la clasificación del programa.)	Modo	Selecciona el estado de bloqueo de canal (No/Total/Usuario) Total: Bloquea todos los canales No: Desbloquea todos los canales Usuario: Bloquea canales especificados. Seleccione "Canal 1" - "Canal 7"
	Canal 1-7	Seleccione el canal que va a bloquear. (Seleccione hasta 7 (1-7) canales para bloquearlos.)
Juego	Sí/No	Bloquea Canal 3, Canal 4 y las entradas externas.
Programa (Para establecer el nivel de clasificación)	Modo	Seleccione el estado de bloqueo de programa. (No/Sí) La tecnología "V-chip" permite que los programas restringidos sean bloqueados según las clasificaciones de televisión. Sí: Fije cada nivel de calificación (MPAA, U.S.TV, C.E.L.R., C.F.L.R.)
	MPAA	Seleccione la clasificación de películas de EE.UU a ser bloqueadas.
	U.S.TV	Clasificaciones para programas de televisión de los EE.UU. Para más información (pág. 49)
	C.E.L.R.	Clasificaciones para el inglés de Canadá.
	C.F.L.R.	Clasificaciones para el francés de Canadá
(IPTV FÁCIL)*	Sí/No	Sí: Bloquea IPTV FÁCIL. Cuando selecciona el ícono IPTV FÁCIL en pantalla de VIERA TOOLS se muestra la pantalla de bloqueo de IPTV FÁCIL. Escriba la contraseña correcta para ir a la pantalla inicial. * Los menús desplegados difieren dependiendo de su país o del área seleccionada. (pág. 13)
Cambio de contraseña		Cambie la clave. Introduzca dos veces la nueva contraseña de 4 dígitos.

- Este televisor ha sido diseñado para soportar el "Downloadable U.S. Region Rating System" cuando se encuentre disponible. (Sólo está disponible en los EE.UU.)
- La clasificación No es independiente de otras clasificaciones.
- Cuando bloquee un nivel de clasificación específico basado en la edad, la clasificación No y cualquier otra clasificación más restrictiva también se bloquearán.

Subtítulos Visualización de subtítulos

La televisión incluye un decodificador incorporado capaz de proporcionar una visualización de texto del audio.

El programa que esté siendo transmitido deberá tener información de subtítulos (CC). (pág. 52)

Ajustes	Elemento	Descripción del elemento
Regreso prefijados		Reconfigura todos los ajustes de subtítulos a los ajustes predeterminados en fábrica
Modo	Sí/No/CC en mudo	Sí: Para mostrar subtítulos ocultos. CC en mudo: Para mostrar los subtítulos ocultos cuando el audio esté en silencio. (Cuando no se utiliza seleccione "No")
	Análogo	CC1-4/T1-4 Elija el servicio de subtítulos de las emisiones analógicas. CC1-4: Información relacionada con las imágenes (Aparece en la parte inferior de la pantalla.) T1-4: Información textual (Aparece en toda la pantalla.)
Digital	Principal/Secund./ Servicio 3/4/5/6	El menú Subtítulos digitales le permite configurar la forma en que va a ver los subtítulos digitales.
Ajustes digitales (Establece ajustes de visualización para programa digital)	Tamaño	Tamaño del texto
	Letra	Fuente del texto
	Estilo	Estilo del texto (Elevado, Deprimido, etc.)
	Frente	Color del texto
	Opacidad frontal	Opacidad del texto
	Fondo	Color de la caja de texto
	Opacidad trasera	Opacidad de la caja de texto
	Contorno	Color del contorno del texto (Identifique las opciones de configuración en la pantalla.)

- La configuración en "Análogo" o "Digital" depende de la emisora.

Ajustes	Elemento	Descripción del elemento
Modo de navegación	Todos/Favoritos/ Sólo digital/ Sólo analógico	Selecciona el canal con el botón de canal arriba/abajo. Favoritos: Sólo cuando se registran canales como FAVORITE (pág. 18).
Idioma	English/ Español/ Français	Selecciona el idioma para los menús de la pantalla.
Reloj		Ajusta el reloj. (pág. 15)
Ajuste ANT/Cable	Ver pág. 42-43 para más detalles.	
Títulos de entradas (Etiquetas de visualización de dispositivos externos)	Seleccione la terminal y la etiqueta del equipo externo. Los dispositivos conectados a los terminales de entrada externos se pueden etiquetar para identificarlos más fácilmente durante la selección de entrada. (Seleccionar entrada (pág. 21)) Terminales: HDMI 1-3/Componente/Vídeo { Etiqueta: [BLANCO] Blu-ray/CABLE/SATELITE/DVD/Grab de DVD/VGD/JUEGO/HOME THTR/RECEPTOR/PC/MEDIA CTR/MEDIA EXT/VR/CAMARA/MONITOR/AUX/OTROS/No utilizado } • Es posible ingresar también el nombre del título directamente. (Introducción de caracteres (pág. 19))	
Anti retención de imagen (Impide la "Retención de imagen")	Pixel orbiter (desplazamiento)	Si/No Si: Cambia automáticamente la imagen visualizada.
	Barra lateral 4:3 (modo 4:3 solamente)	No/Bajo/Medio/Alto Aumenta el brillo de la barra lateral. El ajuste recomendado es "Alto" para impedir la "Retención de imagen". (pág. 53)
	Barra vertical en movimiento	Pulse OK para iniciar el "Desplazamiento" horizontal en la pantalla. • Pulse cualquier tecla, a excepción de la tecla POWER, para volver a la pantalla anterior. • Volverá a la pantalla anterior si no utiliza ninguna tecla durante 15 minutos.
		[Barra vertical en movimiento] 
Configuración de red	Ver pág. 36-38 para más detalles.	
Ajuste VIERA Link	Ver pág. 30-31 para más detalles.	
Eco/ahorro energía	Si no hay señal por 10 minutos (Encendido/ Apagar TV)	Para conservar energía, el televisor se apaga automáticamente cuando no se recibe ninguna señal y no se realiza ninguna operación durante más de 10 minutos. • No se utilice cuando "Autoencendido" se pone en "Si", o cuando está establecido "Cronómetro". • "Si no hay señal por 10 minutos fue activado" se visualizará durante unos 10 segundos cuando el televisor se encienda por primera vez después de desconectarse la alimentación mediante "Si no hay señal por 10 minutos". • La visualización en pantalla mostrará parpadeando los números 3, 2 y 1 para indicar los últimos tres (3) minutos que quedan hasta que se produzca el apagado.
	Si no hay operación por 3 horas (Encendido/ Apagar TV)	Para ahorrar energía, el TV se apaga automáticamente cuando no se realiza ninguna operación con las teclas del mando a distancia y del panel delantero durante más de 3 horas. • No se utilice cuando "Autoencendido" se pone en "Si", o cuando está establecido "Cronómetro". • "Si no hay operación por 3 horas fue activado" se visualizará durante unos 10 segundos cuando el televisor se encienda por primera vez después de desconectarse la alimentación mediante "Si no hay operación por 3 horas". • La visualización en pantalla mostrará parpadeando los números 3, 2 y 1 para indicar los últimos tres (3) minutos que quedan hasta que se produzca el apagado.
Tipo de teclado	Seleccione el tipo de teclado. Utilice un teclado USB (pág. 19) (U.S./Francés canadiense/Canadiense plurilingüe estándar/Español (Latinoamérica)/Español (España))	
Ajuste avanzado	Autoencendido (No/Si)	Enciende automáticamente el televisor cuando se enciende el receptor de televisión por cable o un dispositivo conectado. El cable de CA del televisor debe estar enchufado en este dispositivo. El televisor se enciende cada vez que se restaura la alimentación.
	Reprod. automática de imágenes	Diapositivas/ Fotografías/Videos/ Música/Ajustar después/No Define los contenidos de medios o tipo de reproducción para reproducir tarjetas SD automáticamente. Ajustar después: Se mostrará repetidamente el menú "Ajustes de Visor de Imágenes". "Utilización de Reprodutor de Medios" (pág. 22)
Ajuste Inicial	Reinicie la configuración inicial desde configuración de "Idioma". (pág. 13)	
Acerca de	Visualiza la versión del televisor y la licencia del software.	
Regreso prefijados	Al realizar la reposición se cancelarán todos los elementos establecidos con Ajuste como, por ejemplo, los ajustes de canales. • Ajuste/ingreso de contraseña (pág. 19)	

Lista de clasificaciones para el bloqueo

La tecnología “V-chip” le permite bloquear canales o programas según clasificaciones estándar establecidas por la industria del entretenimiento.

■ TABLA DE CLASIFICACIONES DE PELÍCULAS PARA LOS EEUU (MPAA)

No	CONTIENE PROGRAMAS SIN RESTRICCIONES Y PROGRAMAS NA (NO APLICABLES). Las películas no tienen restricciones o las restricciones no son aplicables.
G	PÚBLICO EN GENERAL. Se admiten a todos los públicos.
PG	SE SUGIERE LA SUPERVISIÓN DE LOS PADRES. Algún material puede no ser apropiado para los niños.
PG-13	SE RECOMIENDA ENCARECIDAMENTE LA SUPERVISIÓN DE LOS PADRES. Algún material puede no ser apropiado para los niños menores de 13 años.
R	RESTRINGIDAS. Los jóvenes menores de 17 años y los niños necesitan estar acompañados de sus padres o una persona adulta que los supervise.
NC-17	NO SE ADMITE AL PÚBLICO MENOR DE 17 AÑOS.
X	ADULTOS SOLAMENTE.

■ TABLA DE CLASIFICACIONES DE PROGRAMAS DE TV PARA LOS EEUU (U. S. TV)

Grupo basado en edad	Clasificación basada en edad	Posibles selecciones de contenido	Descripción
NR (Si clasificación)	TV-NR	<ul style="list-style-type: none"> ● Viewable (Visible) ● Blocked (Bloqueado) 	No clasificado.
Youth	TV-Y	<ul style="list-style-type: none"> ● Viewable (Visible) ● Blocked (Bloqueado) 	Todos los niños. Los temas y elementos en este programa están especialmente diseñados para un público infantil, incluyendo niños de 2-6 años.
	TV-Y7	<ul style="list-style-type: none"> ● FV (Bloquear FV) ● Viewable (Visible) ● Blocked (Bloqueado) 	Dirigido a niños mayores. Los temas y elementos en este programa pueden incluir ligera violencia física o cómica, o puede asustar a niños menores de 7 años.
Guidance	TV-G	<ul style="list-style-type: none"> ● Viewable (Visible) ● Blocked (Bloqueado) 	Audiencia General. Contiene poca o nada de violencia, nada de lenguaje fuerte, y poco o nada de diálogo o situaciones con contenido sexual.
	TV-PG	<ul style="list-style-type: none"> ● D,L,S,V (Todas seleccionadas) ● Cualquier combinación de D, L, S, V 	Guía de los padres sugerida. El programa puede contener lenguaje obscuro infrecuente, violencia limitada, diálogos o situaciones sexualmente sugestivas.
	TV-14	<ul style="list-style-type: none"> ● D,L,S,V (Todas seleccionadas) ● Cualquier combinación de D, L, S, V 	Advertencia a los padres. Este programa puede contener temas sofisticados, contenido sexual, lenguaje inapropiado, y violencia más intensa.
	TV-MA	<ul style="list-style-type: none"> ● L,S,V (Todas seleccionadas) ● Cualquier combinación de L, S, V 	Sólo audiencia Madura. Este programa puede contener temas para adultos, lenguaje profano, violencia gráfica y contenido sexual explícito.

FV: FANTASIA/ CARICATURAS CON VIOLENCIA V: VIOLENCIA S: SEXO L: LENGUAJE OFENSIVO D: DIALOGO CON CONTENIDO SEXUAL

■ TABLA DE CLASIFICACIONES PARA INGLÉS DE CANADÁ (C. E. L. R)

E	Exenta - La programación exenta incluye: noticias, deportes, documentales y otros programas de información, entrevistas, vídeos musicales y programas de variedades.
C	Programación para niños menores de 8 años. Sin lenguaje ofensivo, desnudos ni contenido sexual.
C8+	Programación considerada generalmente aceptable para niños de 8 años y menos. Sin blasfemias, desnudos ni contenido sexual.
G	Programación general para todos los públicos.
PG	Se sugiere la supervisión de los padres. Algún material puede no ser apropiado para los niños.
14+	La programación contiene temas que pueden no ser apropiados para el público menor de 14 años. A los padres se les avisa que no deben dejar ver estos programas a los niños ni a los jóvenes menores de 14 años.
18+	Mayores de 18 años. Programación limitada a los adultos. Contiene escenas de violencia constante o de excesiva violencia.

■ TABLA DE CLASIFICACIONES PARA FRANCÉS DE CANADÁ (C. F. L. R)

E	Exenta - La programación exenta.
G	General - Programación para público de todas las edades. No contiene violencia, o el contenido de la misma es mínimo o se muestra apropiadamente.
8 ans+	8+ General - No se recomienda para los niños pequeños. La programación es para un público diverso, pero contiene violencia de vez en cuando. Se recomienda la supervisión de adultos.
13 ans+	La programación tal vez no sea adecuada para niños menores de 13 años. Contiene pocas escenas de violencia o una o más escenas suficientemente violentas como para afectarlos. Se recomienda encarecidamente la supervisión de personas adultas.
16 ans+	La programación puede que no sea apropiada para menores de 16 años. Contiene frecuentes escenas de violencia o de mucha violencia.
18 ans+	Programación limitada a los adultos. Contiene escenas de violencia constante o de mucha violencia.

Precaución

- El sistema V-Chip que se utiliza en este aparato es capaz de bloquear los programas “NR” (no clasificados, no aplicables y ninguno) de acuerdo con las normas de la FCC indicadas en la Sección 15.120(e)(2). Si se elige la opción de bloqueo de programas “NR”, “podrán producirse resultados inesperados y posiblemente confusos, y usted tal vez no pueda recibir anuncios de emergencia o ninguno de los tipos de programación siguientes”.

- Anuncios de emergencia (mensajes EAS, avisos del tiempo y otros)
- Programas locales • Noticias • Política • Anuncios de servicios públicos • Religión • Deportes • Tiempo

Información técnica

Relación de aspecto (FORMAT)

Pulse el botón "FORMAT" para pasar por los modos de aspecto.

Esto le permite elegir el aspecto dependiendo del formato de la señal recibida y sus preferencias. (pág. 18)

(ej.: en el caso de una imagen 4:3)

● COMP

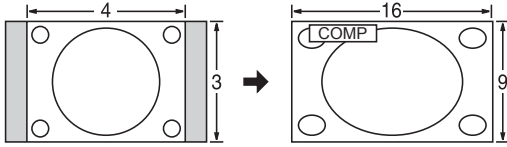

Amplía horizontalmente la imagen 4:3 hasta los bordes laterales de la pantalla.

(Recomendada para la imagen anamórfica)

● JUSTO

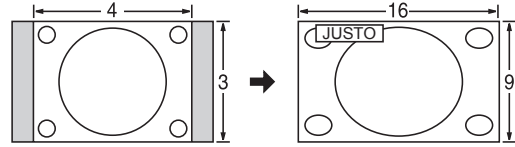

Alarga para justificar la imagen 4:3 a las cuatro esquinas de la pantalla.

(Recomendada para la emisión de televisión normal)

● H-LLENO

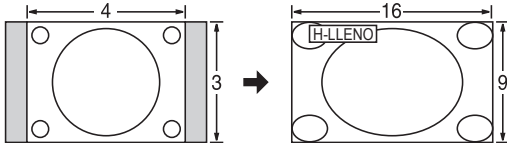

Amplía horizontalmente la imagen 4:3 hasta los bordes laterales de la pantalla. Los bordes laterales de la imagen se recortan.

● 4:3

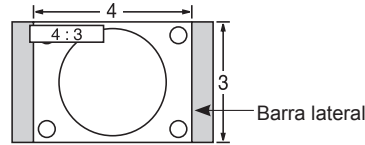

Estándar

(Tenga en cuenta que puede quedar una "Retención de imagen" de la barra lateral debido a que se muestra durante mucho tiempo.)

● ACERC

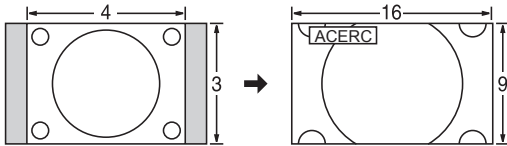

Amplía la imagen 4:3 para que ocupe toda la pantalla.

(Recomendada para Letter Box)

Nota

- 480i (4:3), 480i (16:9), 480p (4:3), 480p (16:9):
COMP, JUSTO, 4:3 o ACERC
- 1080p/1080i/720p:
COMP, H-LLENO, JUSTO, 4:3 o ACERC

● Ajuste acercamiento

La posición y el tamaño vertical de la imagen se pueden ajustar en "ACERC".

① Selección de "Ajuste acercamiento" en el menú "Imagen". (pág. 45)

② Posición V: Ajuste de posición vertical

③ Tamaño V: Ajuste de tamaño vertical



● Para restablecer la relación de aspecto ➔  (OK)

Tamaño de H

● Relación de aspecto: 4:3

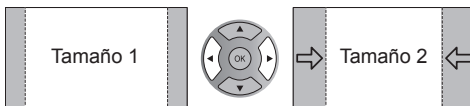

● La anchura se reducirá en ambos lados para reducir el ruido.

● Relación de aspecto: COMP/JUSTO (H-LLENO/ACERC)

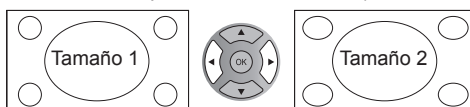

● La anchura aumentará en ambos lados para reducir el ruido.

Información de formato de datos

- Formato de datos compatible para el Reproductor de Medios (Tarjeta SD/Memoria flash USB)/DLNA ➔ pág. 26
- DCF (Norma de diseño para sistemas de archivos de cámaras): Una norma de la Asociación de las Industrias de la Tecnología de la Información y la Electrónica del Japón.
- EXIF: Exchangeable Image File Format

Nota

- Formatee la tarjeta con el equipo de grabación.
- Puede que la imagen no aparezca correctamente en este TV dependiendo del equipo de grabación utilizado.
- La visualización puede tardar en aparecer un poco cuando hay muchos archivos y carpetas.
- Esta función (VIERA IMAGE VIEWER)/Reproductor de Medios no puede visualizar Motion JPEG ni imagen fija que no haya sido formateada con DCF (a saber, TIFF, BMP).
- Una datos modificada con un PC no se puede visualizar.
- Las imágenes importadas desde un PC deberán ser compatibles con EXIF 2.0, 2.1 y 2.2.
- Los archivos parcialmente degradados tal vez puedan visualizarse con una resolución reducida.
- Todos los datos con extensión “.JPG” de la tarjeta y del Memoria flash USB se leerán en el modo Visor de Imágenes.
- Los nombres de carpetas y archivos pueden ser diferentes dependiendo de la cámara digital utilizada.
- No utilice caracteres de dos bytes ni otros códigos especiales.
- Si se cambian los nombres de los archivos o las carpetas es posible que la tarjeta no pueda utilizarse con este TV.
- Para conocer las tarjetas de memoria SD más apropiadas, confirme la información más reciente en el sitio Web siguiente.
<http://panasonic.co.jp/pavc/global/cs> (En este sitio sólo se emplea el idioma inglés.)

Cuidados al manejar la tarjeta SD

- Use una tarjeta SD que cumpla con los estándares para estas tarjetas. No hacerlo así puede que cause problemas en el funcionamiento de la unidad de TV.
- No retire la tarjeta mientras la unidad está accediendo a los datos (esto puede dañar la tarjeta o la unidad).
- No toque las terminales de la parte posterior de la tarjeta SD.
- No ejerza sobre la tarjeta una presión fuerte ni la golpee.
- Inserte la tarjeta en el sentido correcto (de lo contrario, la tarjeta o el televisor podría dañarse).
- La interferencia eléctrica, la electricidad estática o el funcionamiento erróneo pueden dañar los datos o la tarjeta.
- Haga una copia de seguridad de los datos grabados a intervalos regulares por si estos se deterioran o se dañan, o por si la unidad funciona de forma errática. (Panasonic no acepta ninguna responsabilidad por el deterioro o daño que puedan sufrir los datos grabados.)

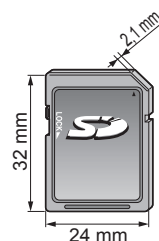

Mensajes de advertencia de tarjeta SD/Memoria flash USB

Mensaje

Sin medios. Por favor inserte una tarjeta de memoria SD o un dispositivo de almacenamiento USB.

Sin medios. Dispositivo removido.

No existen fotos/No existen películas/
Sin archivos de música para reproducir./Sin medios interpretable

No lect. de archivo

Significado/Acción

- El dispositivo no está insertado.
- El dispositivo fue removido.
- El dispositivo no tiene datos o este tipo de datos no es compatible.
- El archivo está estropeado o no se puede leer.
- La unidad no soporta el formato.

Conexiones dispositivo USB recomendadas

Número de dispositivo USB	Conexiones (Recomendado)	Memoria	A/B: cada terminal USB	
			Adaptador de LAN inalámbrica	Teclado
1	A: Memoria flash	A		
	A: Adaptador de LAN inalámbrica		A	
	A: Teclado			A
2	A: Memoria flash B: Teclado	A		B
	A: Adaptador de LAN inalámbrica B: Teclado		A	B
	A: Memoria flash B: Adaptador de LAN inalámbrica	A	B	

VIERA Link “HDAVI Control™”

Las conexiones HDMI para algunos equipos Panasonic le permiten hacer interfaz automáticamente. (pág. 29)

- Esta función puede no funcionar normalmente dependiendo de la condición del equipo.
- Con esta función activada, aunque el televisor esté en el modo de espera, el equipo podrá ser controlado por otros mandos a distancia.
- Cuando empieza la reproducción puede que no se disponga de imagen ni sonido durante los primeros segundos.
- Cuando se cambia el modo de entrada puede que no se disponga de imagen ni sonido durante los primeros segundos.
- Cuando se ajuste el volumen del equipo se visualizará la función del volumen.
- Si conecta el equipo que tiene la función “HDAVI Control 2 o posterior” al televisor con un cable HDMI, el sonido procedente del terminal DIGITAL AUDIO OUT podrá salir como sonido ambiental multicanal.
- “HDAVI Control 5” es la norma más reciente (válida a partir de Diciembre de 2010) para el equipo compatible con HDAVI Control. Esta norma es compatible con el equipo HDAVI convencional.

Conexión HDMI

HDMI (interfaz multimedia de alta definición) le permite disfrutar de imágenes digitales de alta definición y de sonido de alta calidad conectando el televisor y los dispositivos HD.

El equipo compatible con HDMI (*1) que tenga un terminal de salida HDMI o DVI, como, por ejemplo, un receptor digital multimedia o un reproductor DVD, podrá ser conectado al terminal HDMI utilizando un cable que cumpla con HDMI (función completa).

- HDMI es la primera interfaz AV completamente digital del mundo para el consumidor que cumple con un estándar de no compresión.
 - Si el dispositivo externo sólo tiene una salida DVI, conecte al terminal HDMI mediante un cable adaptador DVI a HDMI (*2).
 - Cuando se utiliza el cable adaptador DVI a HDMI, conecte el cable de audio al terminal de entrada de audio.
 - Los ajustes de audio se pueden hacer en la pantalla del menú “Entrada HDMI 1”, “Entrada HDMI 2” o “Entrada HDMI 3”. (pág. 46)
- Frecuencias de muestreo de la señal de audio aplicable (L.PCM): 48 kHz, 44,1 kHz, 32 kHz

(*1): El logotipo HDMI se visualiza en un equipo compatible con HDMI.

(*2): Pregunte en el establecimiento del vendedor de equipos digitales local.

Precaución

- No se asume el funcionamiento con un PC.
- Todas las señales se reformatean antes de visualizarse en la pantalla.
- Si el equipo conectado tiene una función de ajuste de relación de aspecto, ajuste la relación de aspecto a “16:9”.
- Estos conectores HDMI son de “tipo A”.
- Estos conectores HDMI son compatibles con la protección de los derechos de autor de HDCP (protección de contenido digital de elevado ancho de banda).
- Un dispositivo que no tenga terminal de salida digital podrá conectarse al terminal de entrada de “COMPONENT” o “VIDEO” para recibir señales analógicas.
- El terminal de entrada HDMI sólo puede utilizarse con las señales de imagen siguientes: 480i, 480p, 720p, 1080i, 1080p. Procure que concuerde con el ajuste de salida del dispositivo digital.
- Para conocer detalles de las señales HDMI aplicables, vea la pág. 53.

Terminales DIGITAL AUDIO OUT

Puede disfrutar de su equipo de cine para casa conectando un decodificador Dolby Digital (5.1 canales) y un amplificador “Multi Canal” a los terminales DIGITAL AUDIO OUT.

Precaución

- Dependiendo de su reproductor DVD y del software DVD-Audio, la función de protección del copyright tal vez se active y apague la salida óptica.
- Cuando se seleccione un canal ATSC, la salida procedente de la toma DIGITAL AUDIO OUT será Dolby Digital. Cuando se seleccione un canal NTSC, la salida será PCM.
- Cuando reproduzca películas en el visor de películas de tarjetas SD, cuando el sonido haya sido grabado en Dolby Digital, la salida del terminal DIGITAL AUDIO OUT será Dolby Digital. Cuando el sonido se grabe en otros formatos, la salida será PCM.

Subtítulos (CC)

- Para ver los CC de las emisiones digitales, establezca la relación de aspecto en COMP. (si está viendo con H-LLENO, JUSTO, ACERC o 4:3 faltarán caracteres)
- Es posible mostrar CC en el TV sólo cuando el receptor (como por ejemplo la caja de cable o el receptor de satélite) tiene CC activado dentro del dispositivo mismo. Consulte a su proveedor de Cable o Satélite respecto a instrucciones. El botón CC del TV no opera la función CC del receptor de satélite o de la caja de cable.
- Si los CC está encendidos en el receptor y el televisor cuando la señal es 480i (excepto para la conexión HDMI), los CC puede que se superpongan en el televisor.
- Si un programa digital está saliendo en el formato analógico, los CC también saldrán en el formato analógico.
- Si la grabadora o el monitor de salida están conectados al televisor, los CC necesitarán configurarse en la grabadora o en el monitor de salida.

Barra lateral 4:3

No visualice una imagen en el modo 4:3 durante un periodo de tiempo prolongado porque esto podrá ser la causa de que quede una "Retención de imagen" en los paneles laterales a ambos lados del campo de visualización. Para reducir el riesgo de que se produzca el efecto de "Retención de imagen", ilumine los paneles laterales.

Vea la página 48 para obtener más información

- Los paneles laterales pueden destellar (en blanco y negro alternativamente) dependiendo de la imagen que esté siendo mostrada en la pantalla.

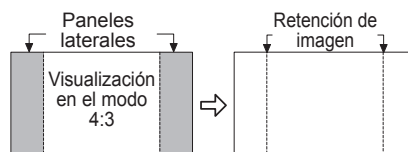

Señal de entrada que puede visualizarse

* Marca: Señal de entrada aplicable para componente (Y, P_B, P_R) HDMI

	Frecuencia horizontal (kHz)	Frecuencia vertical (Hz)	COMPONENT	HDMI
525 (480)/60i	15,73	59,94	*	*
525 (480)/60p	31,47	59,94	*	*
750 (720)/60p	45,00	59,94	*	*
1.125 (1.080)/60i	33,75	59,94	*	*
1.125 (1.080)/60p	67,43	59,94		*
1.125 (1.080)/60p	67,50	60,00		*
1.125 (1.080)/24p	26,97	23,98		*
1.125 (1.080)/24p	27,00	24,00		*

Nota

- Las señales que no sean las mostradas arriba pueden no visualizarse correctamente.
- Las señales de arriba son reformateadas para poder verlas de forma óptima en su pantalla.

Cuidados y limpieza

Desenchufe primero la clavija del cable de alimentación de CA del toma de corriente.

Panel de la pantalla

El frente del panel de la pantalla ha recibido un tratamiento especial. Limpie suavemente la superficie del panel utilizando un paño suave.

- Si la superficie está muy sucia, empape un paño blando y sin pelusa en una solución de agua y jabón líquido suave de los empleados para lavar vajillas (1 parte de jabón por cada 100 partes de agua) y luego escúrralo para quitar el exceso de agua, frote uniformemente con un paño seco del mismo tipo hasta que la superficie quede completamente seca.
- No raye ó golpee la superficie del panel con sus uñas u otros objetos duros ya que la superficie puede dañarse. Además, evite el contacto con sustancias volátiles tales como rociadores de insecticida, disolventes y diluyentes de pintura, de lo contrario puede verse afectada la calidad de la superficie.

Mueble

Si el mueble se ensucia, limpie con un paño suave y seco.

- Si la caja está muy sucia, empape el paño en una solución de agua y jabón líquido suave de los empleados para lavar vajillas y luego escúrralo para quitar el agua. Utilice el paño para limpiar el mueble y seque frotando con un paño seco.
- No permita que el jabón líquido suave de los empleados para lavar vajillas toque directamente la superficie del televisor.
- Si las gotas de agua entran en el interior del aparato, pueden surgir problemas en el funcionamiento.
- Evite el contacto con sustancias volátiles tales como rociadores de insecticida, disolventes y diluyentes de pintura debido a que puede verse afectada la superficie del mueble y puede desprenderse el revestimiento.
- No permita que elementos de caucho o PVC estén en contacto con el TV durante largos períodos.

Pedestal

- Limpieza

Limpie las superficies pasando un paño blando y seco. Si la unidad está muy sucia, límpiela con un paño empapado en agua a la que se haya añadido una pequeña cantidad de jabón líquido suave de los empleados para lavar vajillas y luego pase un paño seco.

No utilice productos tales como disolventes, diluyente ó cera del hogar para la limpieza ya que pueden dañar el revestimiento de la superficie. (Si utiliza un paño con tratamiento químico, siga las instrucciones que vienen con el paño.)

- No pegue cinta adhesiva ó etiquetas ya que pueden ensuciar la superficie del pedestal. No permita el contacto durante mucho tiempo con productos de goma, vinilo ó similares. (Hacerlo puede causar deterioros.)

Preguntas frecuentes

Si hubiera algún problema con su TV, refiérase a la tabla abajo para determinar los síntomas y luego realice la verificación sugerida. Si aún no resolviere el problema visite el sitio Web de Panasonic para asistencia adicional. (ver portada)

Preguntas	Respuestas
¿Cómo ver la imagen desde dispositivos tales como: caja de cable/satélite, consola de juegos, Blu-ray o reproductor de DVD?	<ul style="list-style-type: none">● Presione el botón INPUT en el control remoto y seleccione la fuente de entrada correcta.● Verifique que el dispositivo esté encendido y que funcione correctamente.
¿Por qué no se ve la imagen o sólo se muestra una pantalla azul, negra o nevada?	<ul style="list-style-type: none">● Verifique que el cable de alimentación esté enchufado y el TV encendido (la luz LED roja frontal debe estar encendida, no titilando)● Presione el botón INPUT en el control remoto y seleccione la fuente de entrada correcta.● Verifique que todas las conexiones sean correctas y seguras.● Al utilizar una fuente externa de video tal como una conexión de caja de cable/satélite o un reproductor de DVD verifique que el dispositivo esté encendido y esté funcionando correctamente.● Presione MENU en el control remoto del televisor. Si se despliega el menú, el televisor funciona. Verifique nuevamente los pasos anteriores.
¿Por qué no se ve la película en Alta Definición?	<ul style="list-style-type: none">● Presione el botón INFO en el control remoto para confirmar qué tipo de señal se está recibiendo (pág. 17). La señal HD debe ser 720P, 1080i ó 1080p.● Seleccione un canal de Alta Definición de su fuente HD (servicio de cable, satélite o fibra óptica). Los canales HD en ocasiones transmiten contenidos que no son de alta definición.● Asegúrese que su fuente HD (caja HD, reproductor Blu-ray, etc.) esté conectado al televisor con un cable HDMI o componente y configurado para transmitir una señal de video HD.
¿Por qué aparecen barras negras en la parte superior e inferior y/o a los lados de la pantalla?	<ul style="list-style-type: none">● Cambie el formato (relación de aspecto) de la imagen presionando el botón FORMAT en el control remoto. (pág. 18)● Verifique los ajustes de aspecto en su fuente externa de video, tal como la caja de cable/satélite, reproductor de DVD, Blu-ray, etc. Nota: Algunos contenidos, como ciertas películas, están disponibles en formato extra-ancho. Las barras superiores e inferiores son inevitables.
¿Por qué se ve la imagen nevosa cuando se selecciona "Entrada ANT/Cable"?	<ul style="list-style-type: none">● Cuando utilice el servicio de cable (sin caja) verifique que todas las conexiones sean correctas.● Al utilizar una caja de cable o satélite cambie la conexión (cableado) a Compuesto, Componente o HDMI. (pág. 11)● Si está utilizando una antena verifique que las conexiones sean correctas. Cambie la posición o dirección de la antena y verifique el "Medidor de señal". (pág. 43)
¿Por qué se ve la imagen caótica y/o rasgada y/o con un zumbido en los parlantes?	<ul style="list-style-type: none">● Verifique si existen productos eléctricos como electrodomésticos, luces fluorescentes o reguladores de intensidad de luz cerca. Pueden interferir con la imagen del TV.● Intente ver la imagen desde otro dispositivo, como por ejemplo un reproductor de DVD o una consola de juegos para acotar la fuente del problema.
¿Por qué hay un cuadro negro en la pantalla?	<ul style="list-style-type: none">● Cambie los ajustes de los subtítulos (CC). (pág. 17, 47)
¿Por qué la pantalla está en blanco y el indicador de encendido titila?	<ul style="list-style-type: none">● El TV pasó a modo de apagado para protegerse. Intente desenchufarlo durante unos minutos y conectarlo nuevamente. Si hubo una oscilación temporaria de energía en la línea eléctrica AC, ahora puede que esté bien. Si titila nuevamente llame al 1-877-95VIERA (EE. UU.) o 1-866-330-0014 (Canadá).
¿Por qué algunos puntos en la pantalla quedan brillosos u oscuros?	<ul style="list-style-type: none">● El panel de Plasma está formado por unos pocos millones de píxeles, y se fabrica con una tecnología avanzada que emplea un complicado proceso. No obstante, algunas veces puede haber unos pocos píxeles brillantes u oscuros. Estos píxeles no indican que un panel esté defectuoso, y no causarán ningún impacto sobre el funcionamiento del televisor.

Imagen

Preguntas

Respuestas

Sonido

¿Por qué no emite sonido el TV?

- Asegúrese que el volumen esté alto y que MUTE esté en Apagado.
- Confirme que los parlantes del TV estén en Encendido presionando el MENU y seleccionando Audio --> Audio avanzado. (pág. 46)
- Verifique la selección del SAP (Programa de audio secundario) correcto presionando el botón SAP en el control remoto. (pág. 17)
- Si el TV está conectado a un teatro en casa de Panasonic por medio de un cable , verifique los controles VIERA Link. (pág. 33)
- Si el TV está conectado al teatro en casa a través de un cable óptico, entonces: Verifique la conexión, que el sistema de audio esté encendido y la selección de la entrada correcta.
- Verifique las entradas "Entrada HDMI 1", "Entrada HDMI 2" o "Entrada HDMI 3" en los ajustes de audio analógico/digital. (pág. 46)

¿Por qué el sonido es raro, distorsionado, el volumen es bajo o en otro idioma?

- Verifique si la selección del SAP (Programa de audio secundario) está correcta presionando el botón SAP en el control remoto.
- Controle que todas las conexiones a equipos externos conectados al TV sean seguros.
- Al utilizar la caja de cable o satélite, verifique los ajustes de audio del dispositivo. (Ejemplo: Intente cambiar el Rango de Audio del receptor a "limitado")

¿Por qué se escucha un chasquido, un tic-tac o un zumbido proveniente de la unidad de TV?

- Cuando se enciende o se apaga el TV los componentes eléctricos pueden hacer un chasquido. Esto es parte de la operación normal.
- Los cambios en la temperatura y humedad de la sala pueden causar expansión térmica y contracción que pueden producir sonidos. Esta no es una señal de operación fallida o mal funcionamiento.

¿Cuál es la manera más fácil y mejor para conectar una caja de Cable o Satélite de Alta Definición al TV?

- Utilice un cable HDMI. Este transporta tanto la señal video digital como la de audio en HD. El cable HDMI es el único cable necesario para conectar un dispositivo HD al TV.

¿Por qué el botón CC no muestra Subtítulos?

- Al ver televisión a través de un dispositivo conectado por HDMI, como por ejemplo la caja de cable o satélite, el CC (subtítulo) debe estar habilitado en el dispositivo.
- Los subtítulos (CC) están disponibles sólo en programación de TV que lo provea.

¿Por qué se calientan la pantalla y la cubierta posterior de la TV?

- La unidad principal radía calor y algunas piezas se calientan. Esta es la operación normal y no afecta el desempeño del dispositivo.
- Garantice una buena ventilación.
- No bloquee los orificios de ventilación del TV y no coloque el TV sobre otro equipo.

¿Por qué no funciona el Control Remoto?

- Verifique que las baterías sean nuevas, del mismo tipo y estén instaladas con la polaridad correcta (+ & -).
- Para operar otros dispositivos tales como el cambio de canal al utilizar cajas de cable o satélite o cuando se opere con reproductores Blu-ray de Panasonic, utilice el control remoto suministrado con el dispositivo.

¿Por qué la opción "ANT/Cable" en la parte superior de "Seleccionar entrada" está en gris y no se puede seleccionar?

- Durante el primer "Ajuste Inicial" Ud. Indicó en el paso ③-① que está utilizando Cable o Satélite y en el paso ③-②b que la caja está conectada a una de las entradas AV del televisor. En este caso la entrada Antena / Cable está desactivada para evitar enchufar involuntariamente en un sintonizador no utilizado. Para reactivar presione MENU, seleccione Ajuste y repita "Ajuste Inicial"

Algunos elementos del menú están en gris y no pueden seleccionarse. ¿Por qué?

- Dependiendo de ciertos modos o de la entrada seleccionada algunas opciones no están disponibles. Por ejemplo, los ajustes de zoom sólo están disponibles cuando se cambia FORMAT a modo zoom.

Otro

Preguntas

Respuestas

Conexión de redes

¿Qué puedo hacer para que IPTV FÁCIL funcione en mi televisor?

1. Debe utilizar un servicio de banda ancha (de alta velocidad) con una velocidad superior a 1,5 Mbps (pág. 35).
2. Conecte el televisor a Internet a través de un router por medio de un cable Ethernet o un adaptador USB inalámbrico compatible de Panasonic.
3. Realice la "Prueba de Conexión" en el menú Configuración de red.
Si la Prueba de Conexión falla, confirme con su proveedor de servicio de Internet o con el fabricante del router / módem si existe un firewall (cortafuegos), filtro de contenido o ajustes proxy que puedan impedir que el televisor acceda a Internet.

¿Cómo compruebo la última versión de software para mi televisor?

- En el menú principal seleccione "Ajuste". Marque "Configuración de red" y presione OK. Seleccione "Actualización de software". Se mostrará la versión actual y la última versión del software. Si la actualización del software está gris (deshabilitada) el televisor no está conectado a Internet. Si hay una versión más nueva disponible actualice su televisor. Siga las instrucciones en la pantalla, no desconecte el televisor hasta completar la actualización. Sea paciente, la actualización del firmware puede tardar.

¿Puedo utilizar cualquier adaptador WiFi USB para conectar el televisor a mi red inalámbrica?

- El software interno del televisor fue diseñado para operar con el adaptador inalámbrico de Panasonic DY-WL10*. Consulte www.panasonic.com/NetConnect respecto de información actualizada.

¿Cómo reconfiguro mi televisor a todos los valores y ajustes predeterminados en fábrica?

- En el menú principal seleccione "Ajuste". Marque "Regreso prefijados" y presione OK. Ingrese su contraseña (si la hubiera creado anteriormente) o cree una nueva contraseña temporal. Seleccione Sí para reconfigurar el televisor.

* El número de modelo está sujeto a cambios sin previo aviso.

Especificaciones

		TC-P42S30	TC-P46S30	TC-P50S30
Alimentación		120 V CA, 60 Hz		
Consumo de energía	Consumo nominal de energía	293 W	299 W	339 W
	Condición de espera	0,2 W	0,2 W	0,2 W
Panel de pantalla de plasma	Método de accionamiento	Tipo de CA		
	Relación de aspecto	16:9		
	Tamaño de pantalla visible (An. x Al. x Diagonal)	Clase 42" (41,6 pulgadas medidas diagonalmente)	Clase 46" (46,0 pulgadas medidas diagonalmente)	Clase 50" (49,9 pulgadas medidas diagonalmente)
	(Número de píxeles)	921 mm x 518 mm x 1,057 mm (36,2" x 20,4" x 41,6") 2.073.600 (1.920 (An.) x 1.080 (Al.)) [5.760 x 1.080 puntos]	1.019 mm x 573 mm x 1.169 mm (40,1" x 22,5" x 46,0")	1.105 mm x 622 mm x 1.268 mm (43,5" x 24,4" x 49,9")
Sonido	Salida de audio 20 W [10 W + 10 W] (10 % de distorsión armónica total)			
Capacidad de canales (Digital/Análogo)		VHF/ UHF: 2 - 69, CATV: 1 - 135		
Condiciones de funcionamiento		Temperatura: 32 °F – 104 °F (0 °C – 40 °C) Humedad: 20 % – 80 % RH (sin condensación)		
Terminales de conexión	VIDEO IN	VIDEO: Tipo RCA PIN x 1 AUDIO L-R: Tipo RCA PIN x 2	1,0 V [p-p] 0,5 V [rms]	(75 Ω)
	COMPONENT IN	Y: 1,0 V [p-p] (incluyendo sincronización) PB, PR: ±0,35 V [p-p] AUDIO L-R: Tipo RCA PIN x 2	0,5 V [rms]	
	HDMI 1-3	Conector tipo A x 3 ● Este televisor soporta la función "HDAVI Control 5".		
	USB 1-2	USB 2.0 Conector tipo A x 2 (CC 5 V MÁX . 500 mA)		
	LAN (para IPTV)	RJ45 (10BASE-T/100BASE-TX)		
	Ranura de tarjeta	1 ranura de tarjeta SD		
	DIGITAL AUDIO OUT	PCM / Dolby Digital, Fibra óptica		
CARACTERÍSTICAS		FILTRO Y/C 3D V-Chip VIERA IMAGE VIEWER	Subtítulos IPTV FÁCIL Reproductor de Medios	HDAVI Control 5
Dimensiones (An. x Al. x Prof.)	Incluyendo pedestal	1.020 mm x 675 mm x 288 mm (40,2" x 26,6" x 11,4")	1.118 mm x 730 mm x 324 mm (44,1" x 28,8" x 12,8")	1.204 mm x 779 mm x 324 mm (47,5" x 30,7" x 12,8")
	Televisor solamente	1.020 mm x 640 mm x 54 mm (70 mm) (40,2" x 25,2" x 2,2" (2,8"))	1.118 mm x 695 mm x 54 mm (70 mm) (44,1" x 27,4" x 2,2" (2,8"))	1.204 mm x 744 mm x 54 mm (70 mm) (47,5" x 29,3" x 2,2" (2,8"))
Masa	Incluyendo pedestal	49,7 lb. (22,5 kg)	57,4 lb. (26,0 kg)	62,9 lb. (28,5 kg)
	Televisor solamente	41,9 lb. (19,0 kg)	48,6 lb. (22,0 kg)	54,1 lb. (24,5 kg)

[TC-P42S30]

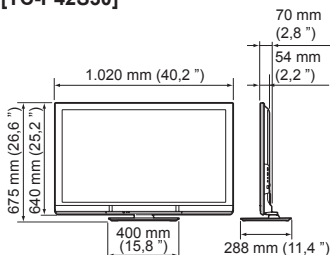

[TC-P46S30]

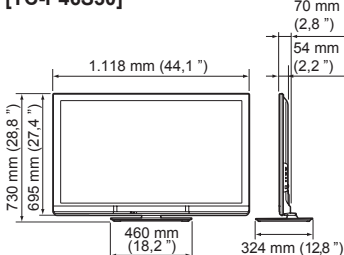

[TC-P50S30]

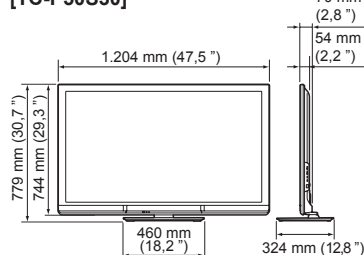

Nota

- El diseño y las especificaciones están sujetos a cambios sin previo aviso. La masa y dimensiones son aproximadas.

Índice

A	Accesorios	7
	Acercamiento	18, 50
	Adaptador de LAN inalámbrica	16, 35
	Ajuste Inicial	13-16, 48
	Ajustes de la imagen	45
	Alimentación	12
	ANT/Cable	14, 42
	Antena	10, 14
	Apagado	46
	Audio	46
	Audio avanzado	46
	Auto encendido	48
B	Bloqueo	47, 49
	Botones de color	12
C	Cable	10, 11
	Cámara de red	33-34, 38, 41
	Canal	14, 17-18, 42-43
	CC Subtítulos	17, 47, 52
	Componente	11, 57
	Compuesto	11
	Conexiones	10-11
	Cronómetro	46
	Cuidados y limpieza	53
D	DLNA	20, 34, 40
E	ECO/energía	20, 48
	Entrada	21, 48
	Escaneo	14, 42
	Especificaciones	57
	Exhibición en Mostrador	13
	EXIT (salida)	12
F	Favorito	18
	Formato	18, 50
	Fotografías	24-25
H	HDAVI Control	28
	HDMI	11, 52, 57
I	Idioma	13, 48
	Imagen avanzada	46
	INFO (Información)	17
	Información técnica	50-53
	IPTV FÁCIL	20, 34, 39
L	LAST (Último)	12
M	Medidor de señal	43
	Menú	44
	Mirar TV, DVD, Blu-ray, etc	17, 21
	Modo de navegación	18, 48
	Música	27
	MUTE (Silenciamiento del sonido)	12
P	Pedestal	7, 8
	Películas/Video	26
	Pila	9
	Preguntas frecuentes	54-56
	Programa auto	42
R	Reconfiguración	48
	Reloj	15, 48
	Reproducir Automática de imágenes	48
	Reproductor de Medios	20, 22-27
S	SAP	17
	Seguridad	4
	Servicios de Red	15, 34-38, 48
	Submenú	18
T	Tarjeta SD	22, 51
	Transmisor de mando a distancia	12
U	USB	22, 51, 57
	Uso en Hogar	13
V	VIERA Link	20, 28-33
	VIERA TOOLS	20
	Visualización de contenidos	23
	Volumen	12

Handwriting practice area consisting of 28 horizontal dashed lines on a white background.

Nota

A series of horizontal dashed lines for writing notes.

A series of horizontal dashed lines for writing.

Nota

A series of horizontal dashed lines for writing notes.

A series of horizontal dashed lines for writing notes, consisting of 25 rows.

Nota

A series of horizontal dashed lines for writing notes.

Panasonic®

Modèles

TC-P42S30

TC-P46S30

TC-P50S30

Manuel d'utilisation

Téléviseur à plasma HD 1080p de 42/46/50 po
(41,6/46,0/49,9 po en diagonale)

VIERA

Pour obtenir de l'assistance (États-Unis/Porto Rico), appelez le:

1-877-95-VIERA (958-4372)

www.panasonic.com/help

Pour obtenir de l'assistance (Canada), appelez le:

1-866-330-0014

www.vieraconcierge.ca

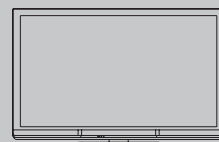

Français

Nous vous remercions d'avoir arrêté votre choix sur cet appareil Panasonic.
Avant d'utiliser l'appareil, lire attentivement le présent manuel et le conserver pour référence ultérieure.
Les images montrées dans le présent manuel n'y sont qu'à des fins d'illustration.

TQB2AA0604

Le multimédia à son meilleur!

Une grande polyvalence multimédia

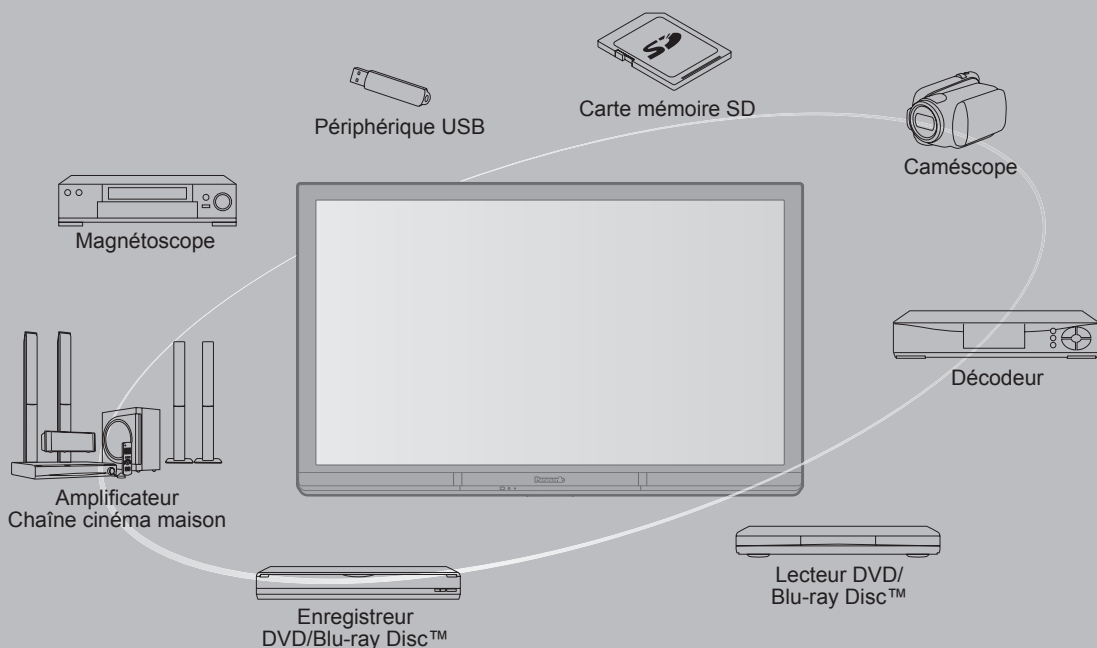

■ Ne pas afficher une image fixe pendant une période prolongée

Cela peut causer la rétention de l'image à l'écran (un phénomène appelé "rémanence"). Cela n'est pas considéré comme étant une défectuosité et n'est donc pas couvert par la garantie.



Afin de prévenir la rémanence, l'économiseur d'écran est automatiquement activé après quelques minutes d'inactivité (si aucun signal n'est acheminé ou aucune opération effectuée).

Images fixes typiques

- Numéro de canal et autres logos
- Image affichée au format 4:3
- Photo sur carte SD
- Jeu vidéo
- Image d'un ordinateur

■ Positionnement du téléviseur

- Ne pas placer le téléviseur dans un endroit où il serait exposé aux rayons solaires directs ou tout autre éclairage intense (y compris les reflets).
- Certains types de lampes fluorescentes peuvent réduire le rayon d'action de la télécommande.

VIERA Link™ VIERA Link™ est une marque de commerce de Panasonic Corporation.

HDMI

HDMI, le logo HDMI et High-Definition Multimedia Interface sont des marques de commerce ou des marques déposées de HDMI Licensing LLC aux États-Unis et dans d'autres pays.



Le logo SDXC est une marque de commerce de SD-3C, LLC.

AVCHD™

“AVCHD” et le logo “AVCHD” sont des marques de commerce de Panasonic Corporation et de Sony Corporation.



DLNA®, le logo DLNA et DLNA CERTIFIED™ sont des marques de commerce, des marques de service ou des marques de certification de la Digital Living Network Alliance.



Ce produit est conforme aux normes ENERGY STAR dans le mode « Usage à domicile » lequel permet des économies d'énergie. Toute modification du paramétrage du mode « Usage à domicile » ou des autres paramétrages par défaut pourrait entraîner une consommation d'énergie dépassant les normes ENERGY STAR.

Fabriqué sous licence de Dolby Laboratories. DOLBY et le symbole double D sont des marques de commerce de Dolby Laboratories.

HDAVI Control™ est une marque de commerce de Panasonic Corporation.



Ce produit est autorisé en vertu de la licence d'utilisation du portefeuille de brevets AVC pour l'utilisation non commerciale à des fins personnelles par un consommateur en vue de (i) coder une vidéo conformément à la norme AVC (« AVC Vidéo ») et(ou) (ii) décoder une vidéo AVC codée par un consommateur dans le cadre d'une activité non commerciale à des fins personnelles et(ou) obtenue d'un fournisseur de vidéos autorisé à fournir des vidéos AVC. Aucune licence n'est consentie pour toute autre utilisation ni ne doit être considérée comme autorisant toute autre utilisation. Des renseignements additionnels peuvent être obtenus auprès de MPEG LA, LLC. Allez à <http://www.mpegla.com>.

Table des matières

À lire attentivement

- Mesures de sécurité..... 4

Mise en route

- Accessoires/Accessoire en option..... 7
- Connexions 10
- Emplacement des commandes 12
- Réglage initial 13

Fonctions de base

- Visionnement de la télévision..... 17
- Utilisation des fonctions VIERA TOOLS..... 20
- Visionnement de contenu à partir de périphériques 21
- Utilisation du lecteur multimédia 22

Fonctions avancées

- VIERA Link™ “HDAVI Control™” 28
- Utilisation des services du réseau 34
 - Connexions réseau 35
 - Réglage du réseau 36
 - Utilisation de TVIP FACILE 39
 - Utilisation de la fonction DLNA 40
 - Caméra réseau 41
- Programmation et édition des canaux 42
- Utilisation des fonctions des menus..... 44
 - Réglages de l'image 45
 - Réglages audio 46
 - Réglage de la minuterie 46
 - Blocage 47
 - Sous-titres 47
 - Réglage 48

Renseignements supplémentaires

- Liste des classifications pour contrôle parental 49
- Informations techniques 50
- Entretien et nettoyage 53
- Foire aux questions (FAQ) 54
- Spécifications 57
- Index 58
- Garantie limitée 59

Mesures de sécurité



ATTENTION

Risque de choc électrique Ne pas ouvrir



Le symbole de l'éclair, inscrit dans un triangle équilatéral, a pour objet d'appeler l'attention de l'utilisateur sur la présence, à l'intérieur du produit, de pièces non isolées portées à une "tension dangereuse" qui peut avoir une amplitude suffisante pour provoquer un choc électrique.



Le symbole du point d'exclamation, inscrit dans un triangle équilatéral, a pour objet d'appeler l'attention de l'utilisateur sur la présence, dans la documentation accompagnant le produit, d'importantes instructions concernant son mode opératoire et son entretien.

AVERTISSEMENT: Pour réduire les risques de choc électrique, ne pas retirer le couvercle ni le panneau arrière. Cet appareil ne contient aucune pièce qui puisse être réparée par l'utilisateur; l'entretien doit être effectué par du personnel qualifié.

AVERTISSEMENT: Pour éviter tout dommage pouvant entraîner un incendie ou un choc électrique, n'exposez pas l'appareil à la pluie ou à l'humidité. Ne placez aucun récipient contenant de l'eau (vase de fleur, tasse, bouteille de produit de beauté, etc.) sur l'appareil (ou sur une étagère le dominant).

Consignes de sécurité importantes

- 1) Lisez ces instructions.
- 2) Conservez ces instructions.
- 3) Tenez compte de tous les avertissements.
- 4) Suivez toutes les instructions.
- 5) N'utilisez pas cet appareil près de l'eau.
- 6) Nettoyez l'appareil uniquement avec un chiffon sec.
- 7) Ne bloquez pas les orifices de ventilation. Installez l'appareil en respectant les instructions du fabricant.
- 8) N'installez pas l'appareil près d'une source de chaleur telle qu'un radiateur, un registre de chaleur, une cuisinière ou un autre appareil (y compris un amplificateur) qui produit de la chaleur.
- 9) N'invalidez pas les caractéristiques de sécurité de la fiche polarisée ou avec mise à la terre. Une fiche polarisée possède deux lames dont une est plus large que l'autre. Une fiche avec mise à la terre possède deux lames plus une troisième lame pour la mise à la terre. La lame large et la lame de mise à la terre sont conçues pour des raisons de sécurité. Si la fiche fournie ne peut pas être branchée dans votre prise secteur, consultez un électricien pour faire remplacer la prise.
- 10) Protégez le cordon d'alimentation et empêchez qu'il soit piétiné ou pincé, en particulier au niveau des fiches, de la prise secteur murale et de la sortie de l'appareil.
- 11) Utilisez uniquement des dispositifs auxiliaires/accessoires spécifiés par le fabricant.
- 12) Utilisez uniquement un chariot, socle, trépied, support ou table spécifié par le fabricant ou vendu avec l'appareil. Si vous utilisez un chariot, faites très attention lors du déplacement de l'ensemble chariot-appareil pour éviter toute blessure provenant d'une chute de l'appareil.
- 13) Débranchez cet appareil pendant un orage ou quand il ne doit pas être utilisé pendant une période prolongée.
- 14) Pour toute réparation, consultez un personnel qualifié. L'appareil doit être réparé s'il a été endommagé de n'importe quelle façon, comme quand, par exemple, le cordon d'alimentation fourni ou la fiche sont endommagés, si un liquide a coulé dans l'appareil ou un objet est tombé à l'intérieur, si l'appareil a été exposé à la pluie ou à l'humidité, s'il ne fonctionne pas normalement ou est tombé.
- 15) Pour éviter tout choc électrique, assurez-vous que la broche de mise à la terre de la fiche du cordon d'alimentation est correctement branchée.



AVERTISSEMENT/MISE EN GARDE (Téléviseur)

AVERTISSEMENT

Cet appareil comporte des petites pièces pouvant présenter des risques d'étouffement dans l'éventualité où elles seraient avalées. Rangez-les hors de la portée des enfants. Jetez les petites pièces inutiles, ainsi que tout autre objet inutile, y compris les matériaux d'emballage et les sacs/feuilles en plastique, afin d'éviter tout risque de suffocation.

■ Installation

Une installation inadéquate peut causer la chute de l'appareil ce qui est susceptible de causer des blessures graves voire mortelles. Afin de prévenir de tels risques, prenez les précautions décrites ci-dessous.

- **Le téléviseur à plasma doit être installé à l'aide du support ou piédestal et de la quincaillerie recommandés par le fabricant conformément aux instructions d'installation.** Le téléviseur à plasma doit être utilisé avec les accessoires en option suivants uniquement. L'utilisation avec tout autre type d'accessoire peut causer l'instabilité de l'ensemble. Les accessoires suivants sont fabriqués par Panasonic Corporation.
 - Support de montage mural (en biais) : TY-WK4P1RW

- **Assurez-vous que l'installation est faite par un technicien qualifié.** Pour installer ou retirer le téléviseur, il faut le concours de deux personnes.
- **Certains supports ne sont pas faits pour être installés sur des murs supportés par des poteaux d'acier ou des blocs de ciment.** Demandez à votre détaillant ou à un entrepreneur autorisé d'installer correctement les supports de montage au mur.
- **Ne faites pas passer le cordon d'alimentation à l'intérieur du mur.** Le cordon d'alimentation n'a pas été conçu à cette fin. Le non-respect de cette mise en garde peut entraîner un risque d'incendie.
- **Ne placez pas l'écran plasma sur des surfaces inclinées ou instables.** Le téléviseur à plasma risquerait de tomber ou de basculer.
- **N'installez pas le téléviseur à plasma sur un support non recommandé.**
- **N'installez pas le téléviseur sur un meuble pouvant servir de marchepied, tel un bureau à tiroirs.**
- **Ne grimpez pas et ne permettez pas aux enfants de grimper sur le téléviseur.**
- **Le téléviseur devrait être installé là où il ne peut être ni poussé, tiré ou basculé.**
- **Prenez soin de disposer les câbles ou les cordons d'alimentation de façon à ce qu'ils ne puissent être tirés ou agrippés par des enfants.**

- **Ne placez pas d'objets sur le téléviseur à plasma.**
Si vous renversez de l'eau sur le téléviseur ou si des objets y pénètrent, un court-circuit risque de se produire et d'entraîner un incendie ou une électrocution. Si des corps étrangers pénètrent dans le téléviseur, contactez un centre de service agréé. Dans le cas improbable que vous receviez un choc par l'entremise de ce produit, il est possible que cela soit dû à un mauvais raccordement de votre prise d'alimentation. Demandez à un électricien de vérifier le raccordement de la prise du téléviseur. Si le problème persiste, faites réparer la télé par un technicien qualifié agréé.
- **Pour prévenir un incendie, gardez les bougies ou toute autre source de flamme nue loin de l'appareil en tout temps.**



■ Cordon d'alimentation

Pour prévenir les risques d'incendie ou d'électrocution:

- **Le téléviseur à plasma a été conçu pour fonctionner avec une alimentation de 120 V c.a., 60 Hz. Insérez la fiche du cordon d'alimentation bien à fond dans la prise.** Si la fiche n'est pas insérée bien à fond, un dégagement de chaleur pouvant entraîner un incendie pourrait se produire.
- **Le cordon d'alimentation ne doit être utilisé qu'avec cet appareil.**
- **N'utilisez aucun autre cordon d'alimentation que celui fourni avec ce téléviseur.**
- **Ne manipulez pas le cordon d'alimentation avec des mains mouillées.**
- **Ne faites rien qui puisse endommager le cordon d'alimentation.**
- **Pour débrancher le câble d'alimentation, tirez-le par la fiche et non par le câble.**
- **N'utilisez pas le cordon d'alimentation s'il est endommagé.** Remplacez-le ou communiquez avec votre centre de service agréé Panasonic.
- **N'utilisez pas d'adaptateurs secteurs à 2 ou 3 broches pour brancher votre cordon de téléviseur à la prise murale.** Dans le cas contraire, le cordon ne serait plus sécuritaire, ce qui pourrait causer un choc électrique. Si la prise murale ne peut recevoir de fiche à 3 broches, demandez à un électricien qualifié de remplacer votre prise et de vérifier le câblage associé.

■ Manipulation du cordon d'alimentation

- **Insérez la fiche du cordon d'alimentation bien à fond dans la prise.** (Si la fiche n'est pas insérée bien à fond, un dégagement de chaleur pouvant entraîner un incendie pourrait se produire.)
- **Assurez-vous de l'accès facile à la fiche.**
- **Assurez-vous que la lame pour la mise à la terre est insérée bien à fond afin de prévenir tout choc électrique.**
 - Un appareil de classe 1 peut être branché dans une prise secteur avec une protection pour mise à la terre.
- **Ne manipulez pas la fiche du cordon d'alimentation avec les mains mouillées.** (Ceci pourrait causer un choc électrique.)
- **N'utilisez aucun autre cordon d'alimentation que celui fourni avec ce téléviseur.** (Ceci pourrait causer un choc électrique.)
- **N'endommagez pas le cordon d'alimentation.** (Un cordon d'alimentation endommagé pourrait causer un incendie ou un choc électrique.)
 - Ne déplacez jamais le téléviseur lorsque le cordon est branché dans une prise secteur.
 - Ne placez aucun objet lourd sur le cordon et ne le placez pas à proximité d'une source de chaleur intense.
 - Évitez de torsader, de plier excessivement ou d'étirer le cordon.
 - Ne tirez pas sur le cordon. Tenez le cordon par sa fiche lors de son débranchement.
 - N'utilisez jamais un cordon d'alimentation avec sa fiche endommagée ou une prise murale endommagée.

- **Si une anomalie se produit (absence d'image ou de son par exemple), ou si de la fumée ou une odeur anormale se dégage du téléviseur à plasma, débranchez immédiatement la fiche du cordon d'alimentation de la prise secteur.**
Si vous continuez à utiliser le téléviseur à plasma dans cet état, vous risquez de provoquer un incendie ou d'endommager l'appareil. Adressez-vous à un centre de service agréé Panasonic pour les réparations. Il est recommandé de toujours faire réparer un téléviseur par un technicien qualifié en raison de la tension élevée de l'appareil.
- **Si de l'eau ou des objets pénètrent dans le téléviseur, si l'appareil est échappé, ou si le coffret est abîmé, débranchez immédiatement la fiche du cordon d'alimentation.**
Un court-circuit pourrait se produire et entraîner un incendie. Pour toute réparation, adressez-vous à un centre de service agréé Panasonic.

⚠ MISE EN GARDE

- **Ne couvrez pas les trous de ventilation.**
Sinon, le téléviseur à plasma risquerait de surchauffer, ce qui pourrait causer un incendie ou abîmer le téléviseur à plasma.
- **Laissez un espace de 3 15/16 po (10 cm) ou plus au-dessus, à la gauche et à droite de l'appareil, ainsi qu'un espace de 2 3/4 po (7 cm) ou plus à l'arrière.**
- **Si vous utilisez le piédestal, n'encombrez pas l'espace entre l'écran et le piédestal d'objets pouvant nuire à la ventilation.**

■ Déplacement du téléviseur à plasma

- **Veillez à débrancher tous les câbles avant de déplacer le téléviseur à plasma.**
Si vous déplacez le téléviseur alors que des câbles sont encore connectés, vous risquez d'endommager les câbles et d'entraîner un incendie ou un choc électrique.
- **Par mesure de précaution, débranchez la fiche d'alimentation de la prise secteur avant d'entreprendre des travaux de nettoyage.**
- **Ne transportez le téléviseur à plasma qu'en position debout.**
Le transport de l'appareil avec son panneau d'affichage faisant face vers le haut ou vers le bas peut endommager les circuits internes.
- **Nettoyez régulièrement le câble d'alimentation afin que la poussière ne s'y accumule pas.**
Si de la poussière devait s'accumuler sur la fiche du cordon d'alimentation, l'humidité produite risquerait de détériorer l'isolation et d'entraîner un incendie.

Ce téléviseur à plasma émet des rayons infrarouges; par conséquent, il peut perturber les autres appareils de communication. Installez votre capteur infrarouge dans un endroit à l'abri de la lumière directe ou indirecte du téléviseur à plasma. Le téléviseur consomme une certaine quantité de courant électrique tant que le cordon d'alimentation est branché à la prise secteur.

- **Le panneau d'affichage est fait de verre; évitez d'y appliquer une forte pression et protégez-le contre les chocs.**
Cela pourrait provoquer des dommages et entraîner un risque de blessure.
- **Le téléviseur est très lourd et devrait être transporté par au moins 2 personnes. Afin d'éviter que l'appareil ne bascule ou tombe, tenez-le comme indiqué à l'illustration; sa chute pourrait entraîner un risque de blessures.**

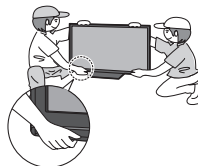

Avis de sécurité CEA pour les enfants

AVERTISSEMENT

Les écrans plats ne sont pas toujours installés sur des supports de montage appropriés ou selon les recommandations du fabricant. Les écrans plats qui sont installés sur des commodes, bibliothèques, étagères, bureaux, haut-parleurs, coffres ou chariots peuvent tomber et causer des blessures graves, voire mortelles.

L'industrie des produits électroniques de consommation (dont Panasonic est membre) s'est engagée à rendre le divertissement à la maison agréable et sécuritaire. Afin de prévenir les risques d'accident, suivez les conseils de sécurité suivants :

OPTEZ POUR LA SÉCURITÉ :

- Il n'existe pas de guide unique. Suivez les recommandations du fabricant pour l'installation et l'emploi sécuritaire de votre écran plat.
- Lisez attentivement le manuel de l'utilisateur et assurez-vous de bien comprendre les instructions pour une utilisation appropriée de ce produit.
- Ne permettez pas aux enfants de grimper sur le mobilier et les téléviseurs ou de jouer avec ceux-ci.
- N'installez pas d'écran plat sur un meuble pouvant servir de marchepied tel un bureau à tiroirs.
- Gardez à l'esprit que les enfants peuvent s'exciter lorsqu'ils regardent la télévision, surtout sur des écrans plats « plus grands que nature ». Le téléviseur devrait être installé là où il ne peut être poussé, tiré ou basculé.
- Prenez soin de disposer les câbles ou les cordons d'alimentation de façon à ce qu'ils ne puissent être tirés ou agrippés par des enfants.

SUPPORT MURAUX : SI VOUS DÉCIDEZ DE FIXER VOTRE TÉLÉVISEUR À UN SUPPORT MURAL, IL FAUT TOUJOURS :

- Utiliser un support mural recommandé par le fabricant du téléviseur ou homologué par un organisme indépendant (tel que UL, ACNOR, ETL).
- Suivre les instructions fournies par les fabricants du téléviseur et du support mural.
- Communiquer avec votre détaillant et se renseigner sur une installation faite par un professionnel si vous avez des doutes sur votre capacité à installer votre téléviseur à écran plat de façon sécuritaire.
- S'assurer que le mur sur lequel vous installez le support est en mesure de l'accepter. Certains supports ne sont pas faits pour être installés sur des murs supportés par des poteaux d'acier ou des blocs de ciment. En cas de doute, communiquez avec un installateur professionnel.
- Pour installer ou retirer le téléviseur, il faut le concours de deux personnes. Les téléviseurs à écran plat peuvent être très lourds.

Panasonic recommande qu'un technicien qualifié procède à toute installation murale.

Pour plus de détails, reportez-vous à la page 4.

L'American Academy of Pediatrics (Académie américaine de pédiatrie) recommande fortement de ne pas laisser les enfants de moins de deux ans regarder la télévision.



Avis de la FCC:

Cet équipement a été testé et déclaré conforme aux limitations d'un appareil numérique de Classe B, d'après la section 15 des normes FCC. Ces limitations sont conçues pour offrir un niveau de protection raisonnable contre les interférences nuisibles dans une zone résidentielle. Cet équipement produit, utilise et peut émettre une énergie de fréquence radio et, s'il n'est pas installé ni utilisé conformément aux instructions, il risque de causer des interférences nuisibles aux communications radio. Il n'y a toutefois aucune garantie que des interférences ne se produisent pas dans une installation en particulier. Si cet équipement cause des interférences gênantes pour la réception radio ou télévision, ce qui peut être aisément déterminé en l'éteignant puis en le rallumant, l'utilisateur est invité à prendre l'une ou plusieurs des mesures correctives suivantes:

- Réorientez ou déplacez l'antenne de réception.
- Augmentez la distance entre l'équipement et le récepteur.
- Branchez l'équipement dans une prise située sur un autre circuit que celui auquel est relié le récepteur.
- Si vous avez besoin d'aide, consultez le centre de service technique Panasonic ou un technicien radio-télévision expérimenté.

Précautions FCC:

Pour assurer une conformité continue, suivez les instructions de ce manuel et utilisez uniquement un câble d'interface blindé lors de la connexion du téléviseur à des appareils périphériques. Tout changement ou modification non expressément approuvée par la partie responsable peut causer des interférences nuisibles et peut annuler l'autorité de l'utilisateur d'utiliser l'appareil.

Responsable:	Panasonic Corporation of North America One Panasonic Way, Secaucus, NJ 07094
Contact:	Panasonic Consumer Electronics Company 1-877-95-VIERA (958-4372)
Courriel:	consumerproducts@panasonic.com

Note pour le Canada:

Pour les modèles TC-P42S30, TC-P46S30, TC-P50S30
Cet appareil numérique de Classe B est conforme à la norme NMB-003 du Canada.

Accessoires/Accessoire en option

Accessoires

✓ Vérifiez que les accessoires et les éléments ci-dessous sont bien inclus en cochant leur case.

Accessoires

- Télécommande
● N2QAYB000570



- Piles pour la télécommande (2)
● Format AA

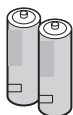

- Cordon d'alimentation

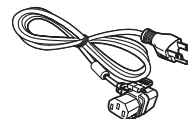

- Piédestal
● TBL5ZX0029 (TC-P42S30)
● TBL5ZX0032 (TC-P46S30, TC-P50S30)

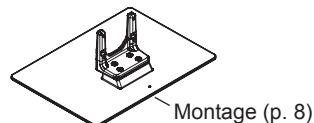

- Manuel d'utilisation
 Guide de mise en route rapide
 Sécurité des enfants

Accessoire en option

Support de montage mural (en biais)

- TY-WK4P1RW

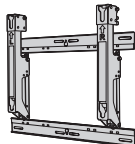

a: 400 mm (15,7 po)
b: 300 mm (11,8 po)

Communiquez avec un détaillant Panasonic pour vous procurer le support de montage mural recommandé. Pour de plus amples renseignements, reportez-vous à la notice d'installation du support de montage mural.

Panneau arrière du téléviseur

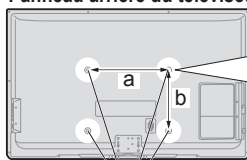

Trous pour l'installation du support de montage mural

Vis pour fixation du téléviseur au support de montage mural (non fournies avec le téléviseur)

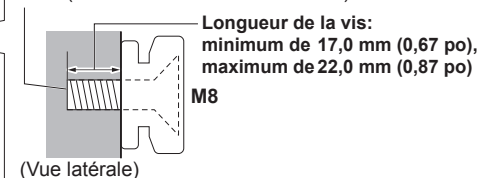

Longueur de la vis:

minimum de 17,0 mm (0,67 po),
maximum de 22,0 mm (0,87 po)

M8

(Vue latérale)

AVERTISSEMENTS

- Afin de maintenir le haut rendement et le fonctionnement sûr de l'appareil, confiez au revendeur ou à un entrepreneur agréé la tâche de fixer le support de montage mural.
- Lisez attentivement les instructions accompagnant les accessoires en option et assurez-vous de prendre toutes les mesures qui s'imposent pour éviter que l'appareil ne bascule.
- Manipulez le téléviseur avec le plus grand soin lors de son installation; un choc ou des tensions indues pourrait l'endommager.
- Installez le support mural avec le plus grand soin. Assurez-vous qu'il n'y a aucun fil électrique ni tuyau dans le mur avant d'installer le support mural.
- Lors de l'utilisation d'un support à angle, assurez-vous qu'il y a assez d'espace afin que les câbles de raccordement ne soient pas coincés contre le mur lors de l'inclinaison avant du téléviseur.
- Pour des raisons de sécurité, retirez les téléviseurs de leur support mural lorsqu'ils ne sont plus utilisés.

■ Montage du piédestal

- Fixez de manière sécuritaire avec les vis de montage (A) (4 vis au total).
- Serrez les vis à fond.

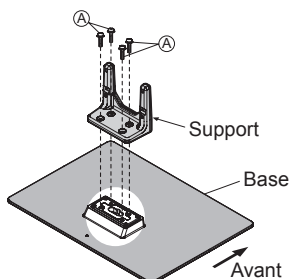

(Image: TBL5ZX0032)

■ Installation

- Effectuez le montage sur une surface horizontale et à niveau.
- Serrez les vis de montage (B) (4 vis au total), d'abord légèrement, puis fermement afin qu'elles soient solidement fixées.

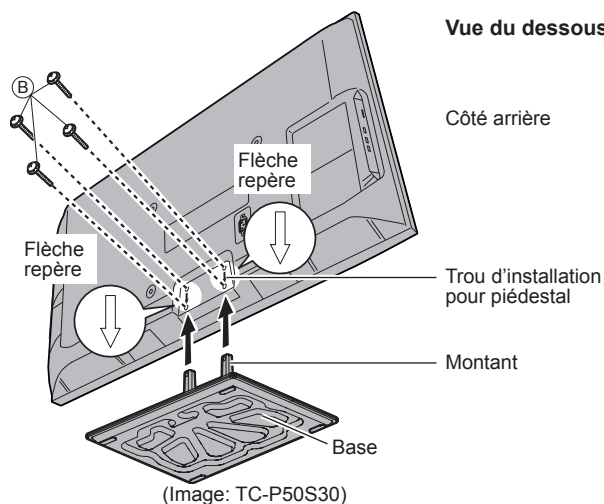

Accessoires

Vis de montage
(4 de chaque)



XYN5+F20FN
M5 × 20 (argent)



THEL088N (pour modèle
de 42 po)
THEL087N (pour modèle
de 46, 50 po)
M5 × 25 (noir)

Support (1)

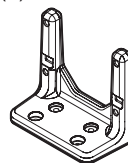

Base (1)

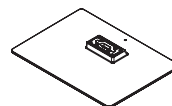

Retrait du piédestal du téléviseur

Assurez-vous de retirer le piédestal de la manière suivante lorsque vous utilisez le support d'installation murale ou réemballez le téléviseur.

- ① Retirez les vis de montage (B) du téléviseur.
- ② Retirez le téléviseur du piédestal.
- ③ Enlevez les vis de montage (A) du montant.

AVERTISSEMENT

Ne démontez ni ne modifiez le piédestal.

- Cela pourrait faire basculer l'appareil et l'endommager ou blesser quelqu'un.

Mises en garde

N'utilisez que le piédestal fourni avec ce téléviseur.

- Sinon, l'appareil pourrait tomber et être abîmé, ce qui pourrait causer des blessures.

N'utilisez pas le piédestal s'il est tordu ou endommagé.

- Si vous utilisez le piédestal alors qu'il est rompu, il risque d'être endommagé encore davantage, et vous risqueriez de vous blesser. Adressez-vous dès que possible à votre détaillant Panasonic.

Lors de l'installation, veillez à bien serrer toutes les vis.

- Si vous ne serrez pas suffisamment les vis lors du montage, le piédestal ne sera pas assez solide pour supporter le téléviseur à plasma, et il risquerait de tomber et d'être endommagé, ce qui pourrait causer des blessures.

Mise en place des piles de la télécommande

1

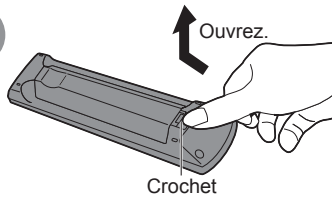

2

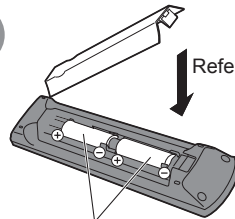

Respectez la polarité (+ ou -).

Mises en garde

- L'installation incorrecte des piles peut entraîner une fuite de l'électrolyte provoquant la corrosion de la télécommande.
- N'utilisez pas à la fois une pile neuve et une pile usagée.
- N'utilisez pas en même temps deux types de piles (par exemple, une pile au carbone zinc et une pile alcaline).
- N'utilisez pas de piles rechargeables (Ni-Cd).
- Ne démontez pas et ne chauffez pas les piles.

Raccordement du cordon d'alimentation secteur

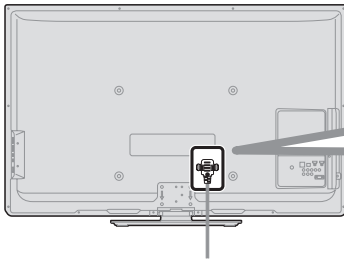

Pour verrouiller

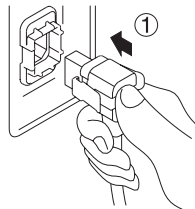

Insérez la fiche à fond, jusqu'à ce que les languettes se mettent en place des deux côtés avec un léger bruit sec.

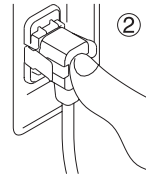

Pour retirer

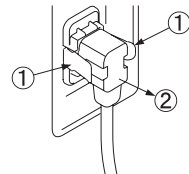

Continuez à appuyer des deux côtés jusqu'à ce qu'un bruit sec se fasse entendre et tirez.

Connexions

Panneaux de raccordement

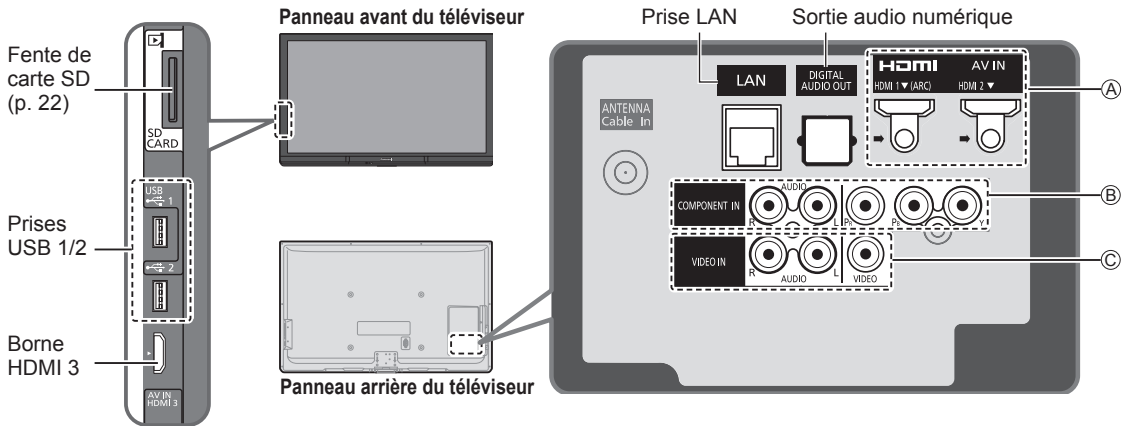

Raccordement d'une antenne ou de la câblodistribution

*Reportez-vous à la page 9 (Raccordement du cordon d'alimentation secteur)

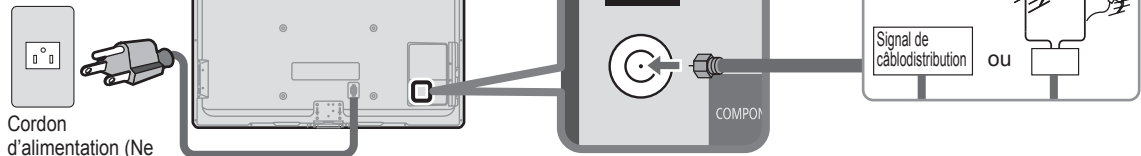

Cordon d'alimentation (Ne branchez le cordon qu'après avoir fait tous les autres raccordements.)

Antenne VHF/UHF

- NTSC (National Television System Committee) :
- ATSC (Advanced Television Systems Committee) :

Normes pour la télévision numérique, y compris la télévision haute définition (TVHD), la télévision à définition standard (TVDS), la distribution de données, le rendu ambiophonique multicanal et la télévision interactive.

Câblodistribution

- Il est nécessaire d'être abonné à un service de câblodistribution pour capter les émissions diffusées sur le câble.
 - Il pourrait être nécessaire d'être abonné à un service de câblodistribution en haute définition (HD) pour pouvoir profiter des émissions diffusées en HD.
- La connexion pour la réception en haute définition peut se faire au moyen d'un câble HDMI ou composante vidéo. (p. 11)

Remarques

- Si un câblosélecteur est utilisé, l'équipement externe ainsi que les câbles vidéo illustrés dans le présent manuel ne sont pas fournis avec le téléviseur.
- Lorsque vous débranchez le cordon d'alimentation, assurez-vous de le débrancher d'abord de la prise secteur.
- Pour de plus amples renseignements, visitez: www.panasonic.ca

Connexions

■ Borne d'antenne

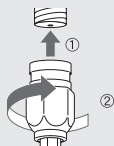

- Serrez la vis à fond.

■ Prises

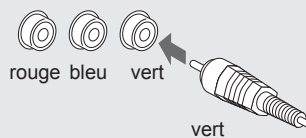

- Appariez les fiches et les prises de même couleur.
- Insérez à fond.

■ Borne HDMI

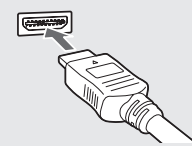

- Insérez à fond.

Raccordements de câbles AV

Supérieur **(A) Bornes HDMI**

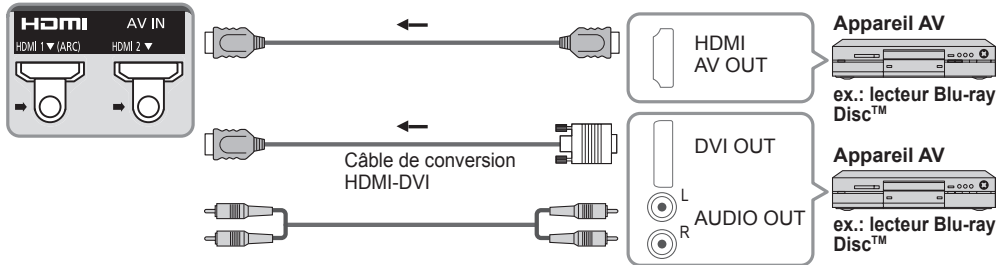

- Pour "Connexions VIERA Link™", consultez la page 29
- La connexion HDMI est nécessaire pour un signal 1080p.

(B) Prises COMPONENT

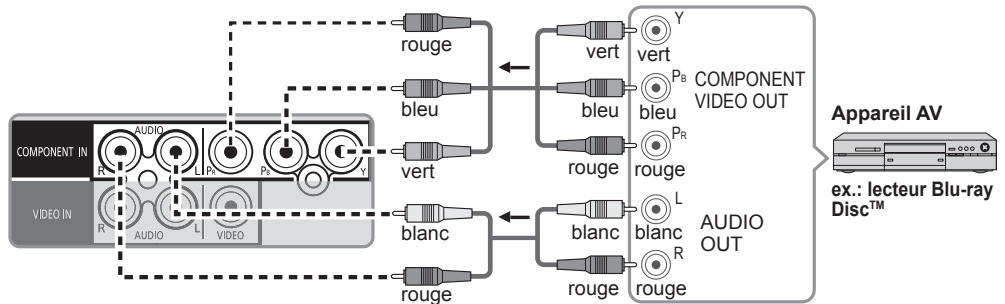

(C) Prises COMPOSITE

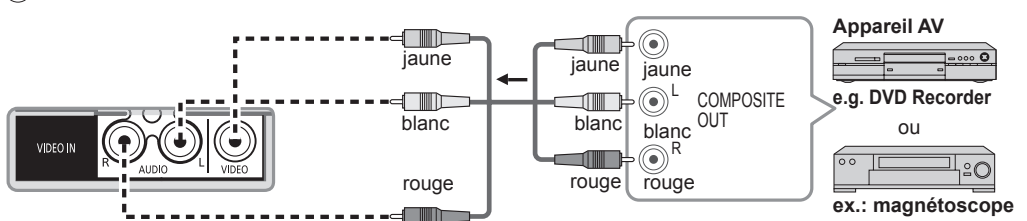

Moyen

De base
(non HD)

Mise en route

● Connexions

Raccordement audio

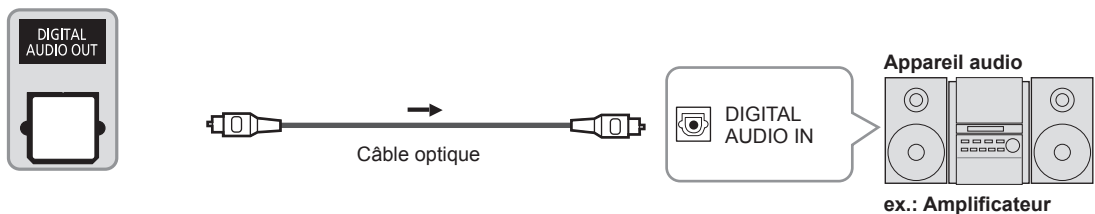

- Pour une connexion HDMI-ARC (canal de retour audio), reportez-vous à la page 28.

Emplacement des commandes

Emplacement des commandes/voyants

Panneau avant du téléviseur



Capteur de signal de télécommande
Tenez-vous à moins de 7 m (23 pi) à l'avant du téléviseur.



Voyant d'alimentation
(en marche: rouge; hors marche: éteint)

C.A.T.S. (Système de repérage automatique du contraste) (p. 45)

Panneau arrière du téléviseur

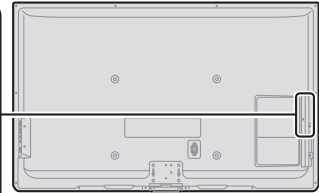

Sélectionne les canaux en séquence.

Réglage du volume

Affiche le menu principal

Change le mode d'entrée.

Sélectionne l'entrée du menu et du sous-menu.

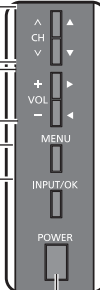

Interrupteur

Remarques

- Tant que le cordon d'alimentation est branché, le téléviseur consomme un peu d'énergie.
- Ne placez aucun objet entre le capteur de signal de la télécommande sur le téléviseur et la télécommande.

Télécommande

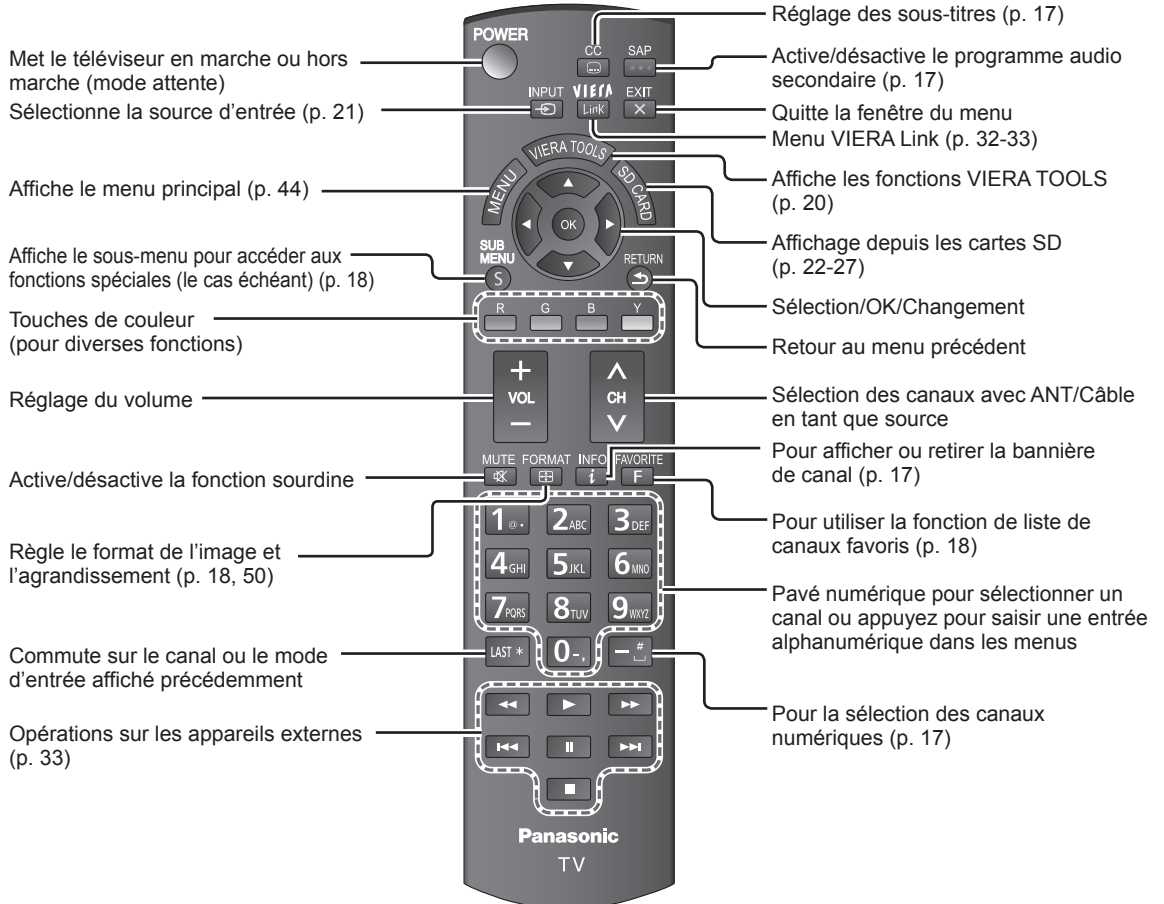

Réglage initial

L'écran de réglage initial s'affiche uniquement lorsque le téléviseur est mis en marche pour la première fois après que le cordon d'alimentation ait été branché dans la prise de courant et lorsque "Contact auto" (p. 48) est réglé sur "HF".



Appuyez sur la touche POWER pour mettre le téléviseur en marche

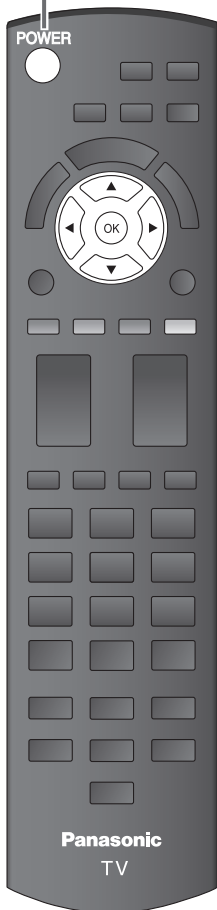
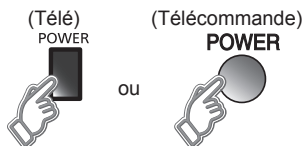

2

Configurez votre mode de visionnement

① Sélectionnez la langue d'affichage.

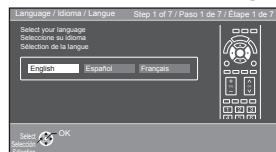

② Sélectionnez votre pays

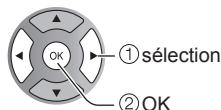
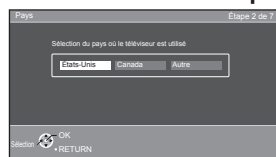

③ Sélectionnez votre mode de visionnement (Assurez-vous de sélectionner le mode "Usage à domicile".)

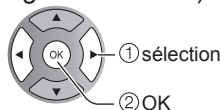
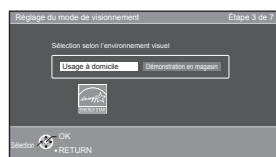

● Confirmez votre sélection (Usage à domicile) avant d'appuyer sur OK.

■ Si vous sélectionnez "Démonstration en magasin" par erreur sous ③, l'écran de confirmation s'affichera.

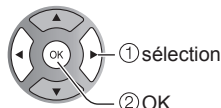
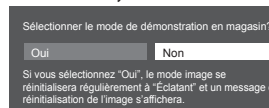

- Sélectionnez "Non" et retournez à l'écran précédent ③.
- Si vous sélectionnez "Oui", l'écran passe en mode de démonstration en magasin.

Pour afficher de nouveau l'écran "Réglage du mode de visionnement", tel qu'illustré ci-dessus, effectuez une des étapes suivantes pour sélectionner "Usage à domicile".

- Appuyez et maintenez enfoncée la touche "POWER" sur le côté du panneau pendant au moins 5 secondes.
- Débranchez le cordon d'alimentation pendant 30 secondes et rebranchez-le.

Remarques

- Si vous utilisez une étape autre que l'étape ② pour éteindre le téléviseur, ou si vous avez utilisé la touche EXIT pour quitter avant d'avoir effectué les réglages, la prochaine fois que vous allumerez le téléviseur, le "Réglage initial" ne s'affichera pas automatiquement.
 - Les réglages effectués jusqu'à cette étape sont sauvegardés.
 - Vous pouvez effectuer le "Réglage initial" en tout temps. (p. 48)
- Les fonctions Langue, Réglage ANT/Câble, Ident. prises, Horloge peuvent aussi être modifiées dans le menu des réglages. (p. 48)



3

Réglage ANT/Câble

① Est-ce qu'un câblosélecteur, un récepteur de télévision par satellite ou un terminal à fibres optiques est utilisé avec ce téléviseur?

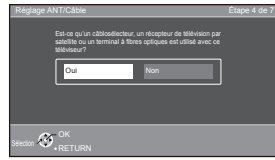

Non

②a Sélectionnez le signal de réception (Ant./Câble)

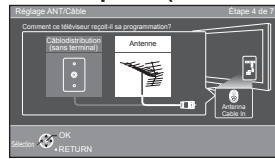

Oui

②b Sélectionnez le type de connexion pour un câblosélecteur ou un récepteur de télévision par satellite, puis passez à l'étape ④ (Identification des prises)

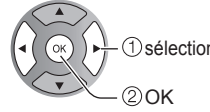
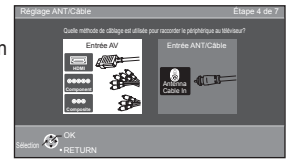

③ Sélectionnez le type de balayage des canaux.

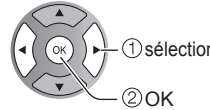
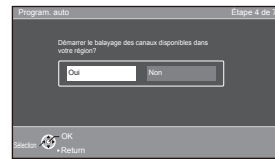

Oui

④ Démarrez le balayage des canaux

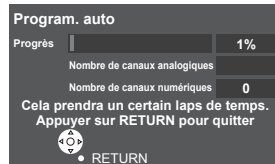

⑤ Terminez le balayage des canaux

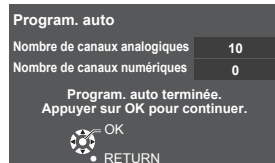

■ Pour quitter le menu à l'écran, appuyez sur



■ Appuyez pour revenir à l'écran précédent

RETURN



Remarque

● À propos des systèmes de télédiffusion

Analogique (NTSC):

Téléviseur traditionnel

Numérique (ATSC):

Nouveau programme qui permet le visionnement d'un plus grand nombre de canaux offrant une image et un son de haute qualité

4

Identifiez les prises du téléviseur pour une reconnaissance facile (Identification des prises)

Pour nommer chaque entrée, suivez les instructions à l'écran.

Cela fait, sélectionnez SUIVANT, puis appuyez sur OK pour passer à l'étape suivante.

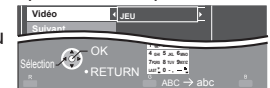
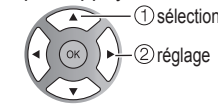

Suivez les directives à l'écran pour effectuer les opérations suivantes.

[] --> Pour identifier les prises selon les appareils connectés.

Identification: [ESPACE] Blu-ray/CÂBLE/ SATELLITE/DVD/ENR. DVD/DVR/JEU/ CINÉMA M./RÉCEPTEUR/ORDINATEUR/CENTRE M/PASSER.M/ MAGNÉTO/AP.PHOTO/MONITEUR/AUX/AUTRE/Non utilisé

- Sélectionnez "Non utilisé" pour toute prise à laquelle aucun appareil n'est connecté. Par la suite, pour votre commodité, cette entrée sera sautée sur pression de la touche INPUT.
- Les identifications des prises peuvent par la suite être modifiées à tout moment à partir du menu de configuration du téléviseur.



Effectuez le réglage du réseau

① Sélectionnez le type de réseau

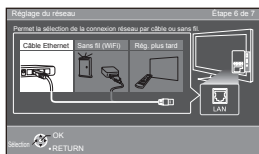

Rég. plus tard: Allez à ⑥

Vous pouvez configurer le menu "Réglage" plus tard.

Sans fil (WiFi): Lancez le "Réseau sans fil" (p. 16)

② Sélectionnez le mode de configuration

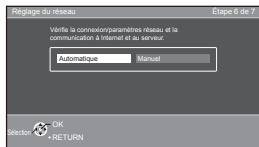

Automatique: Pour lancer la configuration automatiquement, appuyez sur "OK". Un écran d'erreur s'affiche quand le réseau est déconnecté.

Manuel:

Allez à Réglage manuel.

Automatique ↓

Manuel →

Démarrez "Test de connexion"

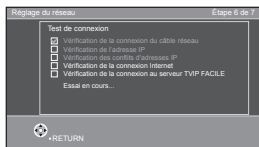

Test de connexion ←

■ Réglage manuel

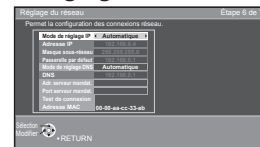

Erreur de connexion ↘

Manuel ↑

③ Terminez le réglage du réseau

L'information utile s'affiche lorsque le réglage du réseau est complété avec succès.

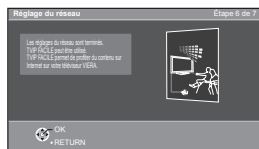

■ Écran d'erreur

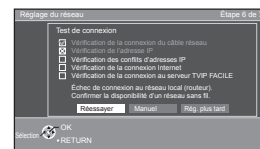

Réessayez: allez à "Démarrez "Test de connexion"

Rég. plus tard: allez à ⑥

■ Pour quitter le menu à l'écran, appuyez sur



■ Appuyez pour revenir à l'écran précédent



6

Réglez l'horloge (Réglage de l'horloge)

Cela fait, sélectionnez SUIVANT, puis appuyez sur OK pour passer à l'étape suivante.

■ Réglage manuel

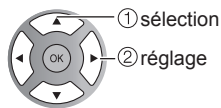
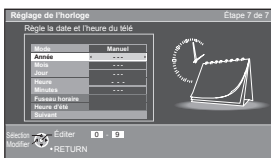

OU

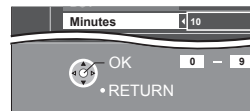

Suivez les directives à l'écran pour effectuer les opérations suivantes.

■ Réglage automatique

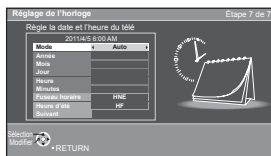

Mode

Manuel: Réglage manuel de l'horloge. (Année/Mois/Jour/Heure/Minutes)
Auto: L'horloge est réglée automatiquement via un service Internet. Disponible seulement lorsque le téléviseur est connecté à un réseau. Réglez "Réglage du réseau" en premier. Sélectionnez votre fuseau horaire. (HNE/HNC/HNR/HNP/AKST/HST/HNT/HNA)

Fuseau horaire

Heure d'été

Réglez HA (Heure avancée) (EF/HF)

EF: Dépendamment du fuseau horaire, fait avancer l'horloge d'une heure par rapport à l'heure réglée.

7

Terminez le réglage initial

Félicitations ! Tout est terminé.

Le Réglage initial peut être refait à votre guise.

Appuyez sur MENU et sélectionnez RÉGLAGE, puis "Réglage initial".



Pour regarder la télévision à partir d'un câblosélecteur, récepteur de télévision par satellite ou toute autre source (DVD, DVR, console de jeux, etc.), appuyez sur la touche INPUT et sélectionnez la source appropriée.

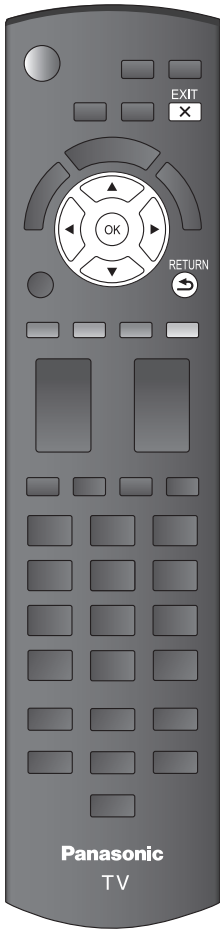

■ Pour quitter le menu à l'écran, appuyez sur



■ Appuyez pour revenir à l'écran précédent



■ À propos du réseau local sans fil

- L'adaptateur de réseau local sans fil et le point d'accès doivent être obtenus séparément.

Pour connaître les plus récentes informations concernant les adaptateurs de réseau local compatibles, consultez le site Web suivant:

<http://Panasonic.com/NetConnect> (Ce site est en anglais seulement)

- Assurez-vous que le point d'accès prend en charge WPS*. (S'il ne prend pas en charge WPS, la clé de cryptage du point d'accès est requise lors de la configuration des paramètres.)
- Suivez les instructions de l'écran d'installation du point d'accès et configurez les paramètres de sécurité adéquats. Pour obtenir de plus amples renseignements sur la manière de configurer un point d'accès, veuillez consulter le mode d'emploi du point d'accès.
- Pour le réseau sans fil reliant la carte réseau sans fil et le point d'accès, nous vous recommandons d'utiliser le protocole 11n (5 GHz). Il est également possible de communiquer avec 11a, 11b, et 11g (2,4 GHz), mais il est possible que la vitesse de communication ralentisse.
- Si vous changez le réseau sans fil du point d'accès, il est possible que les périphériques qui pouvaient se connecter au réseau local sans fil ne soient plus en mesure de le faire.
- Lorsque TVIP FACILE, une caméra réseau, DLNA, ou un autre périphérique utilise le réseau, ne déconnectez pas l'adaptateur de réseau local sans fil.
- Dans la mesure du possible, maintenez ces périphériques à bonne distance du téléviseur :
réseau local sans fil, four à micro-ondes et autres dispositifs utilisant les signaux à 2,4 GHz et 5 GHz. Dans le cas contraire, le téléviseur pourrait connaître des défaillances, comme un dysfonctionnement dû à l'interférence des ondes radioélectriques.

* WPS : Installation protégée par technologie Wi-Fi

■ Réseau sans fil (Réglage initial) à l'étape 5

- 1 Affichage "Réseau sans fil"
- 2 Sélectionnez la méthode de raccordement.

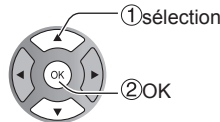
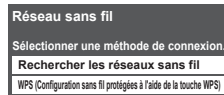

- Suivez les indications à l'écran pour compléter la configuration.
- Reportez-vous à la page 37 pour plus de détails.

Visionnement de la télévision



1 Mettez le téléviseur en marche

(Télécommande)

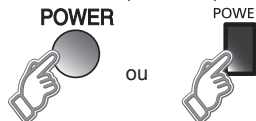

Remarque

- Veuillez sélectionner l'entrée appropriée.
--> (p. 21)

2 Syntonisez un canal

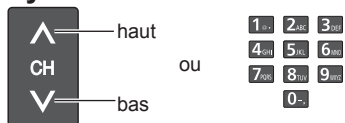

- Les touches des canaux sur le côté de l'appareil peuvent également être utilisées.

[Avec câblosélecteur/récepteur de télévision par satellite]
- Utilisez la télécommande du câblosélecteur/récepteur connecté au téléviseur.

Remarques

- Resélectionnez "Câble" ou "Antenne" sous "Entrée ANT" de "Réglage ANT/Câble" pour basculer entre la réception par câble et par antenne. (p. 14, 42)
- Le numéro de canal et le niveau de volume restent les mêmes, même après avoir mis le téléviseur hors marche.

■ Pour entrer directement un numéro de canal numérique

Lors de la syntonisation d'un canal numérique, appuyez sur la touche pour entrer le nombre secondaire pour un numéro de canal composé.

Exemple: canal 15-1:

■ Autres fonctions utiles

Écoute de la voie SAP (Programme audio secondaire)

■ Sélection du mode audio pour l'écoute de la télévision



Mode numérique

Appuyez sur SAP pour sélectionner la plage audio suivante (si disponible) lors de la réception d'un canal numérique.

**Voie audio 1 de 2
(Anglais)**

Mode analogique

Appuyez sur la touche SAP pour sélectionner le mode audio désiré.

- Chaque pression de la touche SAP change le mode audio. (Stéréo/SAP/Mono)

- Le programme audio secondaire (SAP) n'est pas disponible lors du visionnement de la télévision avec un câblosélecteur ou un récepteur de télévision par satellite connecté au moyen d'un câble HDMI.
- Communiquez avec votre fournisseur de services de télévision par câble ou par satellite pour savoir comment activer la fonction SAP.

Sous-titres

■ Mise en/hors fonction des sous-titres.



- La fonction d'affichage des sous-titres n'est pas disponible lors du visionnement de la télévision avec un câblosélecteur ou un récepteur de télévision par satellite connecté au moyen d'un câble HDMI.
- Communiquez avec votre fournisseur de services de télévision par câble ou par satellite pour savoir comment mettre en fonction l'affichage des sous-titres.

Affichage des informations

■ Affichage et retrait des informations. Lors du visionnement à partir de l'entrée Antenne/Câble, la bannière du canal est affichée.



Canal				Horloge			
15-2	THE NEWS	12:30 PM					
ABC-HD	CC SAP TV-G	1080i	Standard	4:3			
Indicatif du canal	Indication SAP	Résolution du signal	Mode d'image	Format d'image	Temps restant de la minuterie-sommeil		
Sous-titres		Classification	Format d'image				

Mise en route
Fonctions de base
● Visionnement de la télévision
● Réglage initial

Modification du format d'image et de l'agrandissement de l'image

■ Appuyez sur **FORMAT** pour faire défiler les divers formats d'images disponibles. (p. 50)

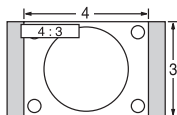

- 480i, 480p: PLEIN/CADRAGE/4:3/ZOOM
- 1080p, 1080i, 720p: PLEIN/H-LARGE/CADRAGE/4:3/ZOOM

Utilisez lorsque l'image n'est pas plein écran (des barres apparaissent de chaque côté de l'image) ou lorsque des parties de l'image sont rognées.

Remarques

1. Certains contenus, tels que les films, sont disponibles dans un format ultra large. Les barres noires au haut et au bas de l'écran ne sont pas disponibles.
2. Les appareils connectés au téléviseur, tels que câblesélecteur/récepteur de télévision par satellite, lecteurs DVD/Blu-ray et consoles de jeu, possèdent leurs propres réglages du format de l'image. Réglez le format de l'image sur l'appareil source.

Affichage du sous-menu

■ Appuyez sur **SUB MENU** pour afficher l'écran du sous-menu.

Ce menu comporte des raccourcis pour les diverses fonctions pratiques.

Le sous-menu n'est disponible que lorsque l'entrée Antenne/Câble est sélectionnée (et non pas avec un câblesélecteur ou un récepteur de télévision par satellite).

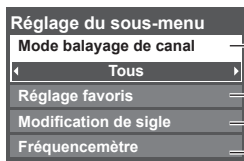

- Permet d'identifier les canaux favoris ou les types de canaux à syntoniser lors de la syntonisation.
- Permet le réglage des canaux favoris. (Voir ci-dessous)
- Permet de modifier le sigle. (p. 43)
- Indique la puissance du signal. (p. 43)

Affichage des canaux favoris

■ Favoris

Les numéros de canaux enregistrés dans Favoris s'affichent sur l'écran de syntonisation de favoris. Sélectionnez la station de diffusion désirée avec le curseur ou au moyen des touches numériques. (p. 17)

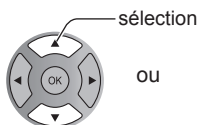
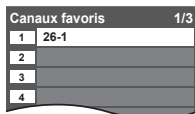

ou



■ Réglage des canaux favoris

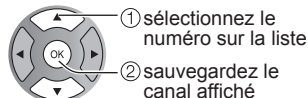
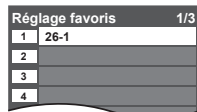
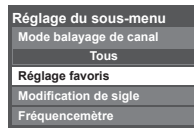

- ① sélectionnez le numéro sur la liste
- ② sauvegardez le canal affiché

ou



- sélectionnez le numéro sur la liste (pour sauvegarder le canal sans appuyer sur OK)

■ Suppression d'un canal favori

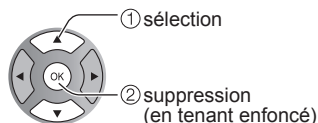
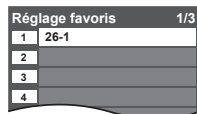

- ① sélection
- ② suppression (en tenant enfoncé)

■ Changement de page



Appuyez plusieurs fois pour changer de page (1/3, 2/3, 3/3 ou quitter)



Page suivante/précédente

- Aucun canal favori ne peut être programmé lors de l'utilisation d'un câblesélecteur ou un récepteur de télévision par satellite.

■ Autres fonctions pratiques

Saisie de caractères

Il est possible d'utiliser les touches de la télécommande pour entrer un caractère alphanumérique.

■ Commutation du mode d'entrée

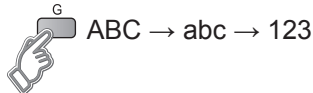

■ Appuyez sur chaque touche numérique pour afficher en séquence le caractère alphanumérique.

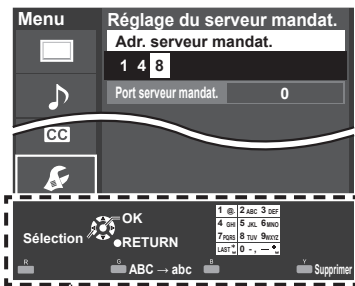

Zone de navigation

- Vous pouvez utiliser un clavier USB (non fourni) pour saisir les caractères alphanumériques.
- Type de clavier (p. 48)

Saisie/entrée du mot de passe

Vous devez entrer le mot de passe pour accéder à un canal ou à une source bloqué.

Entrez votre mot de passe à 4 chiffres

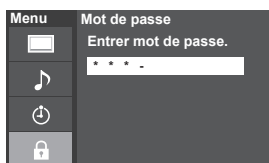

- S'il s'agit de la saisie initiale du mot de passe, entrez le numéro à deux reprises pour l'enregistrer.
- Notez votre mot de passe. Ne l'oubliez pas. (Si vous avez oublié votre mot de passe, communiquez avec votre détaillant)
- Lorsqu'un canal bloqué est syntonisé, un message s'affiche permettant de recevoir le canal après avoir entré votre mot de passe.
- Modifier mot de passe (p. 47)

Utilisation d'un clavier USB

Vous pouvez utiliser les touches non-alphanumériques comme pour la télécommande.

■ Table des touches

Touches du clavier	Touche de la télécommande	Touches du clavier	Touche de la télécommande
Haut/bas/gauche/droite	Touche de déplacement du curseur	F4	INPUT
Enter	OK	F5	CANAL - (-)
BackSpace	Return (Quand vous ne saisissez pas des caractères)	F6	CANAL + (+)
0-9	0-9	F7	VOL bas (-)
F1	Menu	F8	VOL haut (+)
F2	VIERA Tools	F9 (Rouge)/F10 (Vert)/ F11 (Bleu)/F12 (Jaune)	Touches de couleur (Rouge/Bleu/Jaune/Vert)
F3	Submenu		

- Pour en savoir plus sur l'installation et l'utilisation d'un clavier USB, veuillez également consulter le mode d'emploi du clavier USB.
- Certains claviers ne sont pas dotés de ces touches.

Utilisation des fonctions VIERA TOOLS

La touche VIERA TOOLS permet d'accéder facilement aux fonctionnalités spéciales du téléviseur. Celles-ci apparaissent sous forme d'icônes de raccourci à l'écran du téléviseur.

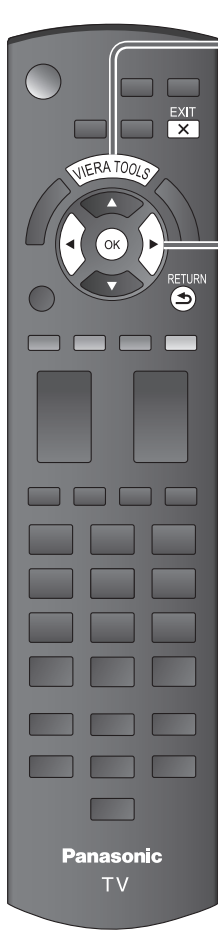

1 Affichez les fonctions VIERA TOOLS



2 Sélectionnez une rubrique

- Les icônes affichées diffèrent selon le pays ou la région sélectionnée. (p. 13)

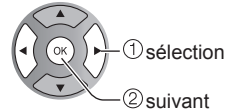
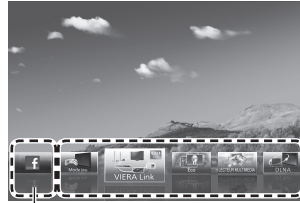

TVIP FACILE (exemple)

3 Effectuez le réglage de chaque rubrique

- Utilisation de TVIP FACILE ➔ p.39
Certaines icônes à l'écran d'affichage des fonctions VIERA TOOLS montré plus haut, permettent d'accéder à des services sur Internet comme la vidéo sur demande, l'écoute de musique et les réseaux sociaux.

- Mode jeu



➔ Commutation au mode "Jeu".
Réglage de l'image (p. 45)

- VIERA Link



➔ VIERA Link (p. 32-33)

- Mode Éco



➔ Économie d'énergie (p. 48)

- Lecteur média



➔ Lecteur média (p. 22-27)

- DLNA



➔ Utilisation de la fonction DLNA (p. 40)

■ Pour quitter le menu à l'écran, appuyez sur



■ Appuyez pour revenir à l'écran précédent



Visionnement de contenu à partir de périphériques

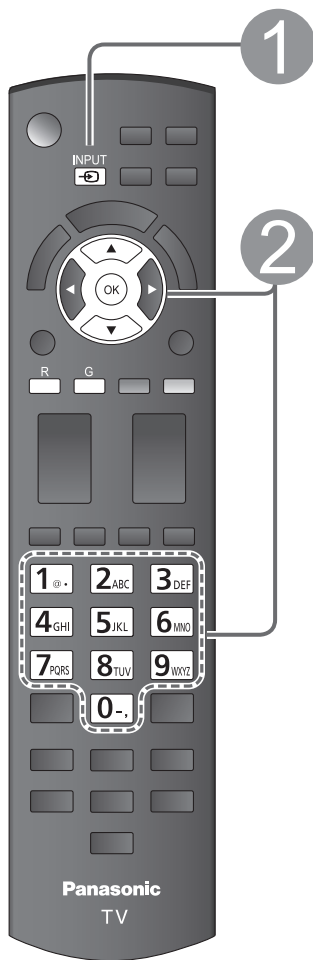

1 Appareil(s) raccordé(s) en marche
Affichez le menu “Sélection d’entrée”



2 Sélectionnez le mode d’entrée

Sélection d'entrée		
1	Entrée ANT/Câble	Non utilisé
2	HDMI 1	JEU
3	HDMI 2	
4	HDMI 3	
5	Composant	AUX
6	Vidéo	

(exemple)



ou

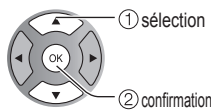

Identification des prises

Réglages ANT/Câble (p. 42)

Modification de l'identification des prises

➔ Identification des prises (p. 48)

(raccourci) Appuyez sur la touche numérique correspondante de la télécommande pour sélectionner l'entrée désirée. Ou encore, appuyez à répétition sur la touche INPUT pour faire défiler les entrées disponibles.

* Identifiez les entrées non utilisées par “Non utilisé” (ci-dessous) pour les éviter.

Appuyez sur la flèche vers le haut/bas pour sélectionner la source désirée, puis appuyez sur OK.

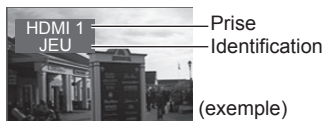

- Pendant la sélection, si aucune action n'est effectuée pendant plusieurs secondes, le menu “Sélection d'entrée” disparaît.
- La borne et l'identification (noms) de l'appareil raccordé sont affichées.

Remarques

- L'identification est affichée à l'écran “Sélection d'entrée” si elle a été personnalisée.
- Pour la prise située sur le côté de l'appareil (HDMI 3), l'identification “JEU” est réglée par défaut.

3 Pilotez les fonctions de l'appareil connecté directement à partir de sa propre télécommande.

Remarque

- Pour plus de détails, reportez-vous au manuel de l'appareil raccordé.

Utilisation du lecteur multimédia

Vous pouvez visionner des images fixes et animées et lire de la musique stockée sur une clé USB ou une carte SD.

Caractéristiques de base pour le lecteur multimédia

■ Contenu et caractéristiques disponibles

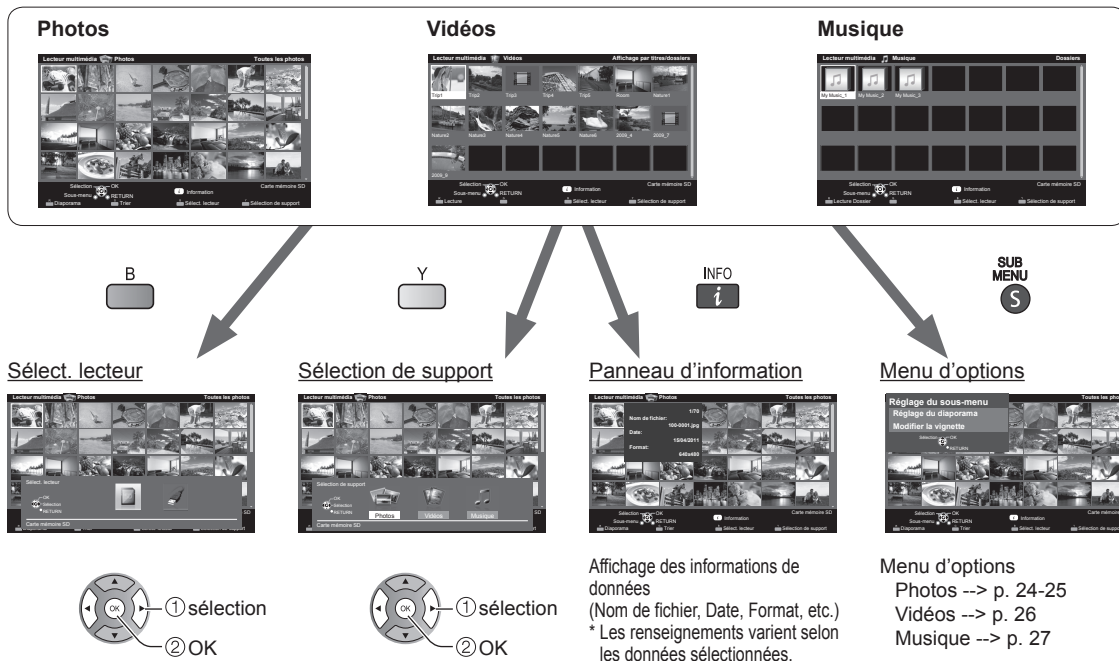

Information sur le support

■ Insertion ou retrait d'une carte SD/Clé USB

Carte SD

- Insertion de la carte
- Retrait de la carte

Insérez doucement la carte SD avec côté étiquette, face devant.

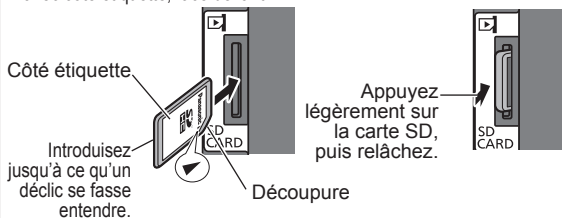

- Cartes compatibles (capacité maximum):
Carte SDXC (64 Go), carte SDHC (32 Go), carte microSDHC (32 Go), carte SD (2 Go), carte miniSD (2 Go), carte microSD (2 Go) (avec adaptateur pour carte microSDHC/carte miniSD/carte microSD)
- Si une carte microSDHC, miniSD ou microSD est utilisée, insérez-la et retirez-la avec l'adaptateur.

Clé USB

- Insérez le périphérique
- Retirez le périphérique

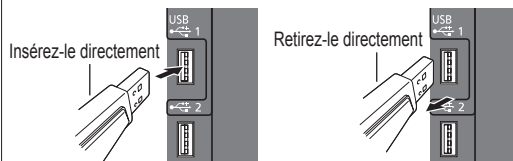

- Le lecteur multimédia prend en charge uniquement les périphériques USB de grande capacité.

● Pour de plus amples renseignements et pour connaître les précautions à suivre lors de l'utilisation d'une carte SD ou d'une clé USB (p. 51)



1 Insérez un support (carte SD ou clé USB)

• Réglage de lecture auto → Lecture auto du visualiseur (p. 48)

2 Affichez le lecteur multimédia



3 Sélectionnez un lecteur.

(Les supports connectés sont affichés)



4 Sélectionnez un support



5 Sélectionnez les données (Photos/Vidéos/Musique)

Comment voir si les données sont différentes selon les conditions de stockage des données.

① Sélectionnez Titre/Fichier

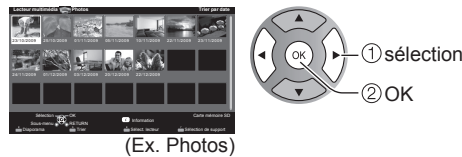

② Sélectionnez le dossier



6 Affichez ou visionnez

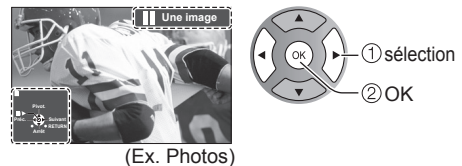

Les conditions d'affichage de la vignette/écran de lecture diffèrent selon le contenu sélectionné

- Affichage de photos --> p. 24-25
- Affichage de vidéos --> p. 26
- Affichage de musique --> p. 27



■ Pour quitter le menu à l'écran, appuyez sur **EXIT**

■ Appuyez pour revenir à l'écran précédent **RETURN**

Affichage de photos

[Vignettes de photos]



[Fonctions]

- Réglage du diaporama → R
- Trier → G
- Sélection de périphérique → B
- Sélection de support → Y

[Écran de lecture de photos]

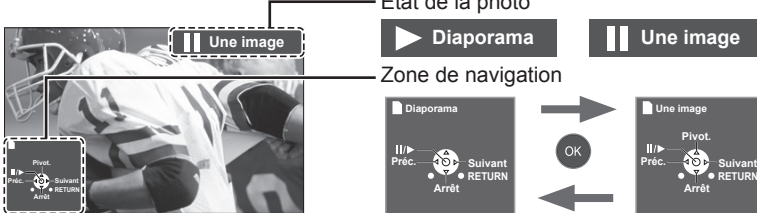

- Affichage/retrait de la zone de navigation et de la bannière



Trier

① Afficher le menu "Trier" et sélectionnez une rubrique

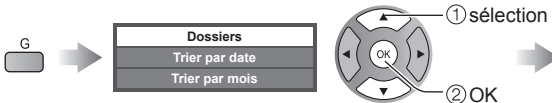

② Affichez chaque affichage

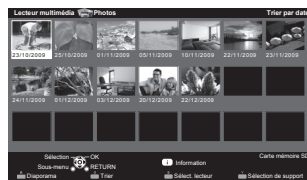

- Dossiers (en ordre ascendant numérique/alphabétique)
- Trier par mois (en ordre ascendant de mois)
- Trier par date

(Ex. : Trier par date)

Options - photos

① Affichez "Réglage du sous-menu" et sélectionnez une rubrique

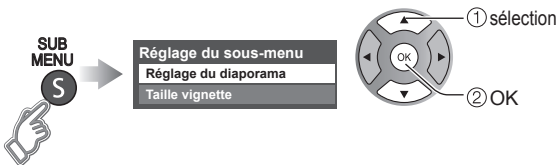

■ Réglage du diaporama (p. 25)

■ Taille vignette

Pour changer le nombre de vignettes affichées à la fois
--> (7 × 4 ↔ 10 × 6)

Diaporama

① Affichez "Réglage du diaporama"

R

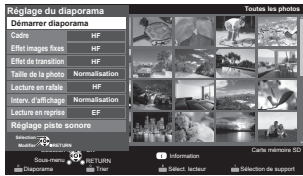

(exemple)

② Faites le réglage des rubriques et sélectionnez "Démarrer diaporama"

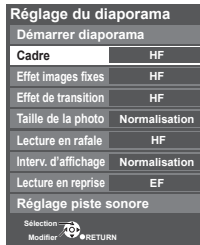

(exemple)

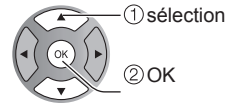

● Pour arrêter à mi-chemin appuyez



■ Réglage du diaporama

Réglages	Description
Cadre*	Pour sélectionner le cadre (HF/Arrangement/Collage/Latéral (avec calendrier)/Latéral/Galerie (avec calendrier)/Galerie/Cinéma)
Effet images fixes*	Pour sélectionner l'effet de conversion. (HF/Sépia/Échelle de gris)
Effet de transition	Pour sélectionner l'effet de transition entre les images fixes. (HF/Fondu d'entrée/Volet ↓/Volet ↑/Volet →/Volet ←/Balayage ↓/Balayage ↑/Balayage →/Balayage ←/Zoom/Entrelacé ↑↓/Entrelacé →←/Fondu enchaîné/Volet en damier/Mouvement/Aléatoire)
Taille de la photo*	Pour retirer les bordures noires ajoutées selon la taille de la photo affichée. (Norm./Zoom)
Lecture en rafale*	Pour lire de manière continue les photos qui ont été prises de cette manière. (EF/HF)
Interv. d'affichage	Pour sélectionner la durée de l'intervalle entre l'affichage des images fixes. (Court/Rapide/Normal/Lent/Très lent)
Lecture en reprise	Pour mettre la lecture en reprise (cyclique) en fonction/hors fonction. (EF/HF)
Régler piste sonore	Pour sélectionner la musique (HF/Musique 1/Musique 2/Musique 3/Musique 4/Musique 5/Sélection de l'utilisateur*/Auto*) Sélection de l'utilisateur: Pour la lecture de la piste sonore enregistrée à "Réglage piste sonore". (ci-dessous) Auto: Pour la lecture des pistes sonores de la carte SD ou du périphérique USB.

- La qualité des images pourrait être dégradée selon les réglages du diaporama.
- Le réglage des images pourrait ne pas fonctionner selon réglages du diaporama.
- * Lors de l'utilisation de la fonction DLNA (lecteur multimédia), ces menus ne sont pas affichés.
Lecteur multimédia ➔ p. 34

■ Réglage de la piste sonore

① Sélectionnez "Réglage piste sonore"

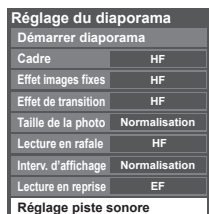

(exemple)

② Sélectionnez "Sélection de l'utilisateur"

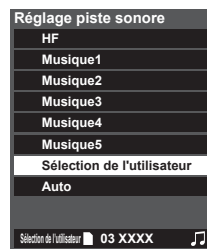

③ Sélectionnez la chanson et enregistrez-la

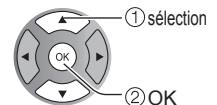

Cette chanson: enregistre la musique en cours.
Toutes les chansons du dossier: enregistre la musique dans un dossier.

Affichage de vidéos

[Vignettes de vidéos]



[Fonctions]

- Lecture → R
- Sélection de périphérique → B
- Sélection de support → Y
- Réglage du format → FORMAT
- EF

[Écran de lecture vidéo]



Bannière de la vidéo

Type de périphérique (SD/USB/DLNA)



Date et heure
Nom de fichier

Temps de lecture écoulé de la vidéo en cours de lecture
* L'affichage du temps de lecture écoulé pourrait ne pas fonctionner avec la fonction DLNA. Dans ce cas, "-- :-- :--" est affiché.

- Affichage/retrait de la zone de navigation → INFO

Zone de navigation

- Les sous-titres ne sont pas pris en charge avec les fichiers au format MKV.

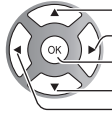

- Saut de lecture de 30 secondes (fonction DLNA seulement (selon le contenu))
- Recherche avant
- Lecture/Pause
- Arrêt
- Recherche arrière
- Recherche avant/arrière 5 paliers de 1 à 5 (x2, x5, x30, x70, x100) sont disponibles.

Options – Vidéos

Le menu affiché sera différent selon le contenu.

- 1 Sélectionnez "Options – Vidéos" sous "Réglage du sous-menu"



Réglage du sous-menu
Options – Vidéos



suivant

■ Lecture en reprise

Règle la fonction de lecture en reprise (EF/HF).

Options – Vidéos

Lecture en reprise ← EF



sélection

Formats de données compatibles au lecteur multimédia (carte SD/clé USB)/DLNA

Média	Formats compatibles
Photo	<ul style="list-style-type: none"> ● Fichiers JPEG (conformes aux normes DCF et EXIF) Sous-échantillonnage: 4:4:4, 4:2:2 ou 4:2:0 Résolution d'image: 8 x 8 à 30 712 x 17 272 pixels
Vidéo	<ul style="list-style-type: none"> ● Fichiers SD-Vidéo (Standard SD-Video Ver. 1.3) Les données modifiées sur un PC pourraient ne pas s'afficher correctement ● Fichiers compatibles au standard AVCHD Les données modifiées sur un PC pourraient ne pas s'afficher correctement ● Fichiers MP4 (Codec vidéo H.264 Codec audio MP3/AC-3/LPCM) ● Fichiers MKV (Codec vidéo H.264 Codec audio MP3/AC-3/LPCM) ● Fichiers MPEG-2 PS* ● Fichiers MPEG-2 TS*
Musique	<ul style="list-style-type: none"> ● Fichiers MP3 (MPEG Audio Layer-3) ● Fichiers AAC (MPEG2-AAC / MPEG4-AAC) ● Fichiers LPCM*

* Pour DLNA seulement.

- Pour de plus amples informations sur les formats de données, veuillez consulter la page 51.

Affichage de musique

[Vignettes de musique]



[Fonctions]

- Lecture Dossier → R
- Sélection de périphérique → B
- Sélection de support → Y

[Écran de lecture de musique]

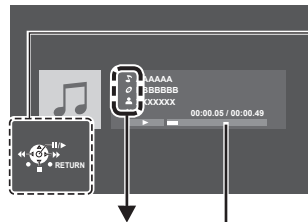

Zone de navigation



- Recherche avant
- Lecture/Pause
- Arrêt
- Recherche arrière

- Recherche avant/arrière 5 paliers de 1 à 5 (x2, x5, x30, x70, x100) sont disponibles.

- Nom de l'artiste
- Titre de l'album
- Titre de la chanson

Temps de lecture écoulé de la chanson en cours de lecture
 * L'affichage du temps de lecture écoulé pourrait ne pas fonctionner avec la fonction DLNA. Dans ce cas, "-- :-- :--" est affiché.

- Affichage/retrait de la zone de navigation et de la bannière → INFO

Options - Musique

- ① Sélectionnez "Options - Musique" sous "Réglage du sous-menu"



Réglage du sous-menu
Options - Musique



suivant

■ Lecture en reprise

Règle la fonction de lecture en reprise (Non/Reprise du dossier/Une chanson).

Options - Musique
Lecture en reprise ← EF



sélection

Autres réglages du lecteur multimédia

- ① Affichez "Menu"



- ② Sélectionnez une rubrique

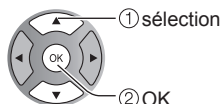
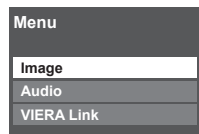

- ① sélection
- ② OK

- ③ Effectuez le réglage

■ Réglage de l'image/l'audio

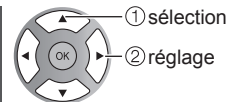
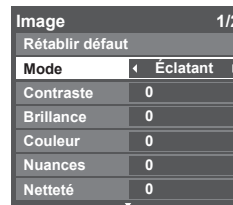

- ① sélection
- ② réglage

Exemple : Menu image
Menu image/Menu audio
(p. 45-46)

■ Utilisation de la fonction VIERA Link

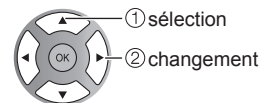
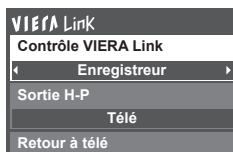

- ① sélection
- ② changement

Menu VIERA Link™ (p. 32)

VIERA Link™ “HDAVI Control™”*

Vous pouvez piloter simultanément tous les appareils Panasonic compatibles avec la fonction “HDAVI Control” au moyen d’une seule touche de la télécommande.

Tirez profit d’une grande interopérabilité HDMI avec les appareils Panasonic compatibles.

Ce téléviseur prend en charge la fonction VIERA Link “HDAVI Control 5”.

Le connexion à des appareils (enregistreur DVD DIGA, caméscope HD, chaîne cinéma maison, amplificateur, etc.) au moyen de câbles HDMI permet l’utilisation de la fonction VIERA Link.

Les appareils avec fonction “HDAVI Control” permettent les opérations suivantes:

Version	Opérations (Pour de plus amples informations, reportez-vous aux pages 30 à 33.)
HDAVI Control ou ultérieur	<ul style="list-style-type: none">● Commutation d’entrée automatique● Lien-En marche● Lien-Hors mar.● H-P initiaux● Contrôle des haut-parleurs
HDAVI Control 2 ou ultérieur	<ul style="list-style-type: none">● Fonction VIERA Link opérable uniquement avec la télécommande du téléviseur● Éco énergie périph. non sélect. (pour appareil disponible seulement)
HDAVI Control 3 ou ultérieur	<ul style="list-style-type: none">● Informations de réglage (langue, heure, etc.)● Fonction de synchronisation automatique
HDAVI Control 4 ou ultérieur	<ul style="list-style-type: none">● Mode éconergétique (avec mode de démarrage rapide)
HDAVI Control 5	<ul style="list-style-type: none">● Canal de retour audio <p>Le canal de retour audio (ARC) est une fonction qui permet d’acheminer au moyen d’un câble HDMI des signaux audio numériques du téléviseur vers un appareil audio qui lui est connecté.</p>

■ **Lors de l’ajout de nouvel équipement, de la reconnexion d’un appareil ou d’une modification de la configuration, mettez l’équipement puis l’appareil en marche. Sélectionnez le mode d’entrée HDMI 1, HDMI 2 ou HDMI 3 (p. 21) et assurez-vous que l’image est adéquatement affichée.**

La fonction VIERA Link “HDAVI Control” est basée sur les fonctions de pilotage fournies par HDMI et une norme appelée HDMI CEC (Consumer Electronics Control) auxquelles s’ajoute une fonction que Panasonic a développée en exclusivité. De ce fait, son pilotage avec les appareils d’autres fabricants qui prennent en charge HDMI CEC n’est pas garanti. Reportez-vous aux manuels d’utilisation afférents aux appareils d’autres fabricants qui prennent en charge la fonction VIERA Link.

■ Câble HDMI

L’utilisation de cette fonction requiert que la connexion soit faite avec un câble conforme à la norme HDMI. On ne peut utiliser un câble non conforme à la norme HDMI.

Il est recommandé d’utiliser le câble HDMI Panasonic. Numéro de pièce recommandé:

RP-CDHS15 (1,5 m/4,9 pi), RP-CDHS30 (3,0 m/9,8 pi), RP-CDHS50 (5,0 m/16,4 pi)

* Pour de plus amples détails sur la connexion des appareils auxiliaires, veuillez vous reporter au manuel afférent à chaque appareil en question.

■ Panneaux de raccordement

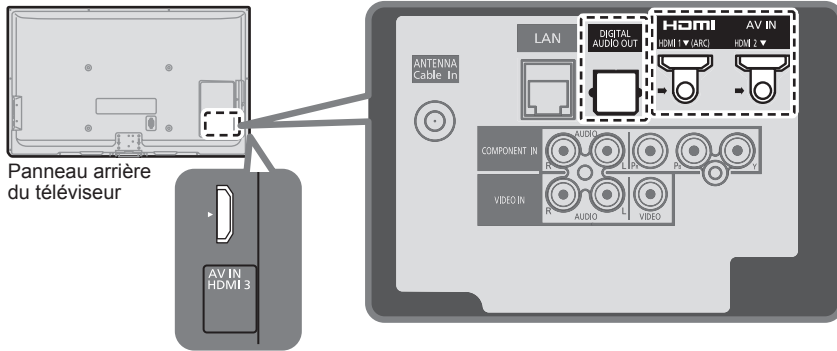

■ Raccordement d'un enregistreur DVD (DIGA)

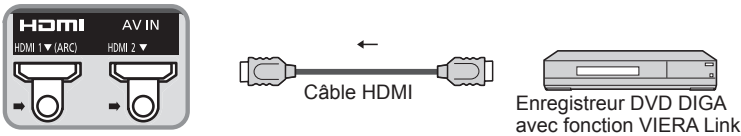

■ Raccordement d'une chaîne cinéma maison/amplificateur AV

La prise HDMI 1 est recommandée.

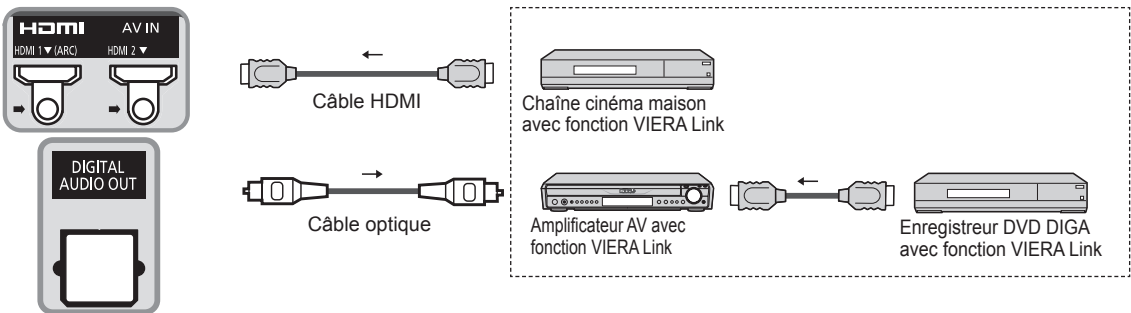

Aucun câble optique n'est requis si la chaîne cinéma maison est dotée de la fonction "HDAVI control 5" avec un câble HDMI. Le signal audio sera pris en charge par la fonction ARC (canal de retour audio) (p. 28).

● Il est possible d'utiliser un amplificateur AV et un enregistreur DVD DIGA avec cet appareil.

■ Raccordement d'un caméscope HD/appareil photo numérique

Appuyez sur INPUT, sélectionnez une borne HDMI disponible, puis connectez le caméscope à cette prise d'entrée. La connexion faite, vérifiez les fonctions de contrôle HDAVI (p. 30 à 33).

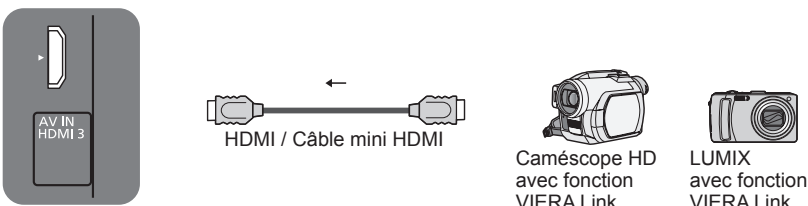

Si la connexion (ou les réglages) de l'équipement compatible avec le contrôle HDAVI a été changée, mettez le téléviseur hors marche, puis remettez-le en marche pendant que tous les autres appareils sont en marche (de manière que l'appareil puisse reconnaître les appareils connectés) et vérifiez que la lecture sur ces appareils fonctionne adéquatement.

Remarques

- Les appareils HDMI individuels peuvent nécessiter des réglages de menu supplémentaires spécifiques à chaque modèle. Veuillez consulter les manuels d'utilisation respectifs.
- Lorsque le signal audio est acheminé depuis un autre appareil raccordé à cet appareil via HDMI au moyen de la prise de sortie DIGITAL AUDIO OUT de cet appareil, le système se commutera sur la source audio sur 2 canaux. (Le raccordement à un amplificateur AV via HDMI permet d'obtenir un son de qualité supérieure.)
- Certains appareils sont dotés d'une borne mini HDMI. Il est alors nécessaire d'utiliser un adaptateur ou un câble HDMI (type A) vers mini HDMI (type C).

Réglages VIERA Link et fonctions disponibles

Pour utiliser toutes les fonctionnalités VIERA Link : Une fois toutes les connexions faites, réglez "VIERA Link" sur "EF" dans le menu des réglages VIERA Link. Certaines fonctionnalités sont désactivées selon la version de "HDAVI Control" de l'appareil.

Veuillez consulter la liste (p. 28).

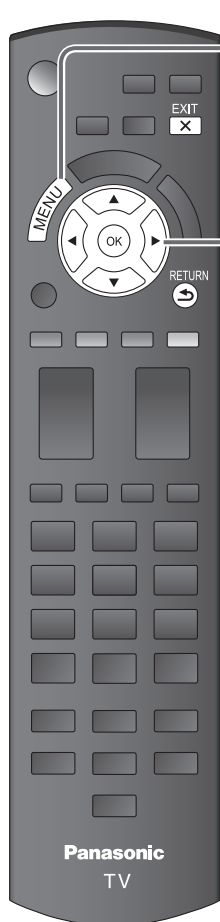

1 Affichez le menu



2 Sélectionnez "Réglage VIERA Link" sous "Réglage"

Menu	Réglage	1/2
	Mode balayage de canal	Tous
	Langue	
	Horloge	
	Réglage ANT/Câble	
	Ident. prises	
	Anti-rémanence image	
	Réglage du réseau	
	Réglage VIERA Link	

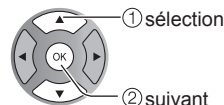

3 Sélectionnez "VIERA Link"

Menu	Réglage VIERA Link
	VIERA Link EF
	Lien-En marche Non
	Lien-Hors mar. Oui
	Mode éconergétique
	Démarrage rapide
	Éco énergie périph. non sélect.
	Non (en contact)
	H-P Initiaux Télé

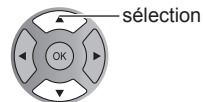

4 Sélectionnez "EF"

(Par défaut, le réglage est sur "EF")

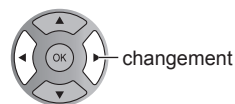

■ Appuyez pour quitter le menu à l'écran



■ Appuyez pour revenir à l'écran précédent

RETURN



5 Sélectionnez et effectuez les autres réglages

Menu	Réglage VIERA Link
	VIERA Link EF
	Lien-En marche Non
	Lien-Hors mar. Oui
	Mode éconergétique
	Démarrage rapide
	Éco énergie périph. non sélect.
	Non (en contact)
	H-P Initiaux Télé

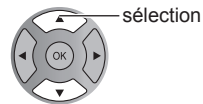

Commutation d'entrée automatique

Lors de l'utilisation d'un lecteur Blu-ray Disc™, lecteur/enregistreur DVD ou chaîne cinéma maison, le téléviseur se mettra automatiquement sur l'entrée appropriée quand la lecture s'amorce sur l'un de ces appareils.

- Pour la chaîne cinéma maison, les haut-parleurs commutent automatiquement sur la chaîne cinéma maison.

Lien-En marche

Oui: Le téléviseur est automatiquement mis en marche et le mode d'entrée HDMI approprié est sélectionné si un équipement compatible avec la fonction VIERA Link est en marche et que le mode lecture a été sélectionné.

Lien-Hors mar.

Lorsque "Oui" est sélectionné et que le téléviseur est hors marche, tout l'équipement connecté compatible avec la fonction VIERA Link est automatiquement mis hors marche.

- L'enregistreur DVD Panasonic n'est pas mis hors marche s'il est encore dans le mode enregistrement.
- Le téléviseur demeure en marche même si tout l'équipement connecté compatible avec la fonction VIERA Link est mis hors marche.

Mode éconergétique

Démarrage rapide: Lorsque le téléviseur est mis hors marche, tous les appareils connectés, compatibles avec VIERA Link, seront automatiquement mis en mode de veille économique* dans les conditions suivantes.

- Lien-Hors mar. (Oui), L'appareil connecté est compatible avec "HDMI Control 4 ou ultérieur (avec mode de démarrage rapide)"

* Consommation minimale de courant de l'état de veille des appareils.

Éco énergie périph. non sélect.

Oui: Dans les conditions suivantes, les appareils compatibles à VIERA Link seront automatiquement mis hors marche lorsqu'ils ne sont pas utilisés.

- L'appareil connecté est compatible avec "HDMI Control 2 ou ultérieur" (pour appareil disponible seulement)

[Exemples de situations pour l'activation]

- Lors de la commutation de l'entrée HDMI.

H-P initiaux

"Télé" est la sélection par défaut. Pour établir les enceintes de la chaîne cinéma maison comme haut-parleurs par défaut, sélectionnez "Cinéma" à la place de "Télé". Le signal audio sera alors reproduit sur les enceintes de la chaîne cinéma maison lorsque le téléviseur est mis en marche.

Fonction de synchronisation automatique

Minimise le décalage entre l'image et le son lorsque le téléviseur est raccordé à une chaîne cinéma maison ou un amplificateur Panasonic.

Données de réglage en provenance du téléviseur

Certaines informations de réglage du téléviseur peuvent être acheminées à chaque appareil (enregistreur/chaîne cinéma maison/lecteur) muni de la fonction "HDMI Control 3 ou ultérieur" raccordé à un téléviseur par un câble HDMI.

Données transmissibles	Enregistreur	Chaîne cinéma maison	Lecteur
① Réglage de la langue des affichages à l'écran (English/Español/Français)	○	○	○
② Format de l'image à l'écran (16:9 fixe)	○	○	○
③ Informations Sous-titres (CC) (Mode/Type CC/Réglage numérique)	○	---	---
④ Informations canal (Signal d'entrée/Liste de canaux/Informations sigle)	○	---	---

Remarques

- Il est possible que toute l'information de langue de l'interface utilisateur graphique (IUG) puisse être réglée à partir d'un appareil doté de la fonction HDMI CEC raccordé au téléviseur par un câble HDMI. Selon les conditions de fonctionnement ou les spécifications de chaque appareil, le réglage pourrait ne pas être appliqué.
- Pour plus de détails sur le fonctionnement des appareils auxiliaires, reportez-vous aux manuels d'utilisation afférents à ces appareils.

Réglages VIERA Link et fonctions disponibles

Certaines fonctionnalités sont désactivées selon la version de "HDAVI Control" de l'appareil. Veuillez consulter la liste (p. 28).



1 Affichez le menu VIERA Link



ou

Cette fonction est disponible dépendamment de votre pays ou votre région. (p. 13)



(exemple)

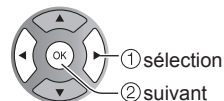

2 Sélectionnez une rubrique

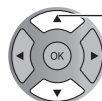
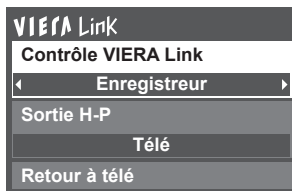

sélection

- Des rubriques du menu VIERA Link pourraient être grisées si aucun appareil compatible n'est raccordé (version HDAVI Control 2 ou ultérieur) ou si l'appareil n'a pas engagé une connexion avec le téléviseur. Dans de tels cas, mettez l'appareil hors marche puis en marche lorsque le téléviseur est en marche. Pour plus de renseignements, consultez "VIERA Link" à la page 30.

■ Appuyez pour quitter le menu à l'écran



■ Appuyez pour revenir à l'écran précédent

RETURN



3 Effectuez la sélection

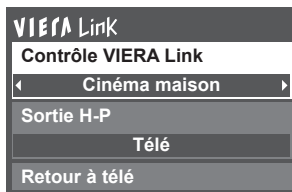

changement

4 Effectuez le réglage

Contrôle des haut-parleurs

Il est possible de sélectionner soit les enceintes de la chaîne cinéma maison, soit les haut-parleurs du téléviseur pour la sortie audio.

Le contrôle du rendu sonore se fait au moyen de la télécommande du téléviseur.

Cette fonction n'est disponible que si un amplificateur ou une chaîne cinéma maison Panasonic est utilisé.

① Sélectionnez "Sortie H-P"

② Sélectionnez "Cinéma maison" ou "Télé"

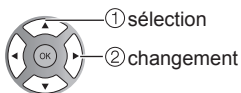
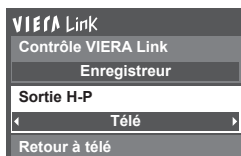

■ Cinéma maison: Réglage sur l'équipement

Volume haut / bas ➔

Sourdisse ➔

- La sortie audio sur le téléviseur est mise en sourdisse.
- Lorsque l'équipement connecté est mis hors marche, les haut-parleurs du téléviseur sont activés.
- La sélection de "Cinéma maison" a pour effet de mettre l'équipement en marche s'il est en mode de veille.

■ Télé: Les haut-parleurs du téléviseur sont activés.

Fonction VIERA Link opérable uniquement avec la télécommande du téléviseur

Dans le menu VIERA Link, il est possible de sélectionner des appareils HDMI compatibles connectés et d'y accéder rapidement. Continuez à utiliser la télécommande du téléviseur en prenant soin de l'orienter vers ce dernier.

① Sélectionnez "Contrôle VIERA Link"

② Sélectionnez l'équipement auquel vous voulez accéder.

(Enregistreur/Cinéma maison/Lecteur/Caméscope/LUMIX/Appareil photo numéri./Caméra réseau)

- Utilisation des fonctions VIERA TOOLS (p. 20)

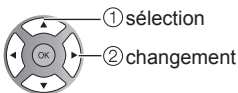
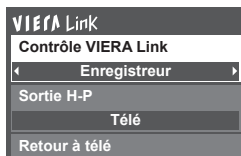

Vous ne pouvez sélectionner que les rubriques disponibles.

- En présence de plus d'un appareil du même type, le chiffre annexé au nom de l'appareil indique le nombre d'appareils. (ex. Enregistreur 1/Enregistreur 2/ Enregistreur 3...)
- Le nombre d'appareils qui peuvent être raccordés est trois pour les enregistreurs, et un total de trois appareils pour Cinéma maison/Lecteur/Caméscope/LUMIX/Appareil photo numéri./Caméra réseau.

Remarque

- Il existe une limite au nombre de connecteurs HDMI.

③ Pilotez les fonctions de l'équipement au moyen de la télécommande du téléviseur en prenant soin de l'orienter vers ce dernier.

- Pour faire fonctionner l'appareil, lisez le manuel d'utilisation y afférent.

■ Touches disponibles sur la télécommande

Le fonctionnement varie selon l'appareil raccordé.

	Déplacement du curseur/Sélection		Lecture
	Réglage/Accès		Arrêt
	Retour au menu précédent		Recul/avance
	Affichage du menu de fonctions de l'équipement		Saut recul/avance
	Disponible lorsque la fonction des touches est affichée		Pause
	Quitter		Sous-titres
	Canal haut/bas		SAP (Sélection du mode audio)
	0-9		Sélection de canal secondaire numérique

Retour à télé

Ramène la sélection de la prise d'entrée de l'appareil sélectionnée au moyen du Contrôle VIERA Link à la prise d'entrée du téléviseur.

Sélectionnez "Retour à télé"

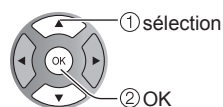
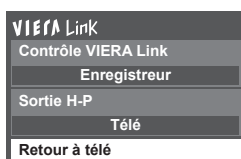

Utilisation des services du réseau

Services et fonctions disponibles sur le réseau

■ Utilisation de TVIP FACILE ➔ p. 39

■ Utilisation de la fonction DLNA (Réseau domestique) ➔ p. 40

Ce téléviseur est un produit certifié DLNA.

DLNA (Digital Living Network Alliance) est un standard permettant une plus grande convivialité lors de l'utilisation d'appareils électroniques numériques reliés à un réseau domestique. Pour plus d'informations, visitez "<http://www.dlna.org>". (Ce site est en anglais)

Cette fonction permet le partage de photos, vidéos et musique stockées dans un serveur multimédia numérique (par exemple sur ordinateur fonctionnant sous Windows 7, etc.) branché sur votre réseau domestique et d'en effectuer la lecture à l'écran du téléviseur grâce au lecteur multimédia.

Serveur multimédia numérique

Assurez-vous que le périphérique connecté possède un serveur multimédia certifié DLNA. Jumelez des photos, des vidéos et de la musique au serveur multimédia pour en permettre leur lecture sur votre téléviseur. La fonction de serveur sous Windows 7 est celle qui a été utilisée lors des essais sur ce téléviseur (en date de Janvier 2011).

Pour le réglage, veuillez lire les informations se rapportant au serveur multimédia de votre ordinateur.

- La fonction de contrôle DLNA sous Windows 7 n'est pas prise en charge avec ce téléviseur.
- Lorsque la fonction de serveur multimédia est activée sur un PC, des personnes non-autorisées pourraient accéder aux données.

Lecteur multimédia

Le lecteur multimédia permet d'effectuer la recherche du contenu du serveur multimédia numérique et d'en effectuer la lecture.

■ Utilisation d'une caméra réseau ➔ p. 41

1 Contactez votre fournisseur d'accès à Internet

NOTA : Si vous ne souscrivez pas à un forfait d'accès à Internet, veuillez contacter votre fournisseur local et vous abonner à un forfait haute-vitesse permettant un accès à Internet aux débits décrits plus bas. Si vous êtes déjà abonné à un tel service, assurez-vous que le débit est au moins égal aux débits décrits plus bas.

- Débits requis (effectif) : au moins 1,5 Mbps pour vidéo en qualité standard et 6 Mbps pour vidéo en qualité haute définition respectivement.
- L'accès à Internet par ligne commutée ne peut être utilisé pour la fonction TVIP FACILE.

2 Sélectionnez une connexion câblée ou sans fil

Si vous ne possédez qu'un téléviseur et que celui-ci est situé près du modem pour câble/DSL, vous pouvez sélectionner une connexion câblée.

Si le modem pour câble/DSL est éloigné du téléviseur et/ou vous possédez plusieurs téléviseurs, vous pouvez choisir une connexion sans fil.

3 Branchez-vous à Internet

A Connexion câblée (connexion directe)

Si le réseau n'est utilisé que pour la connexion du téléviseur, vous pourriez alors connecter le téléviseur directement au câble Éthernet/DSL.

B Connexion câblée (connexion avec routeur)

Si vous utilisez le réseau pour y connecter différents périphériques, l'utilisation d'un routeur est recommandée pour joindre le téléviseur au réseau.

C Connexion sans fil

Si vous utilisez le réseau pour y connecter différents périphériques, l'utilisation d'un adaptateur LAN et d'un point d'accès sans fil est également recommandée pour joindre le téléviseur au réseau.

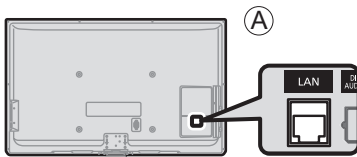

Panneau arrière du téléviseur

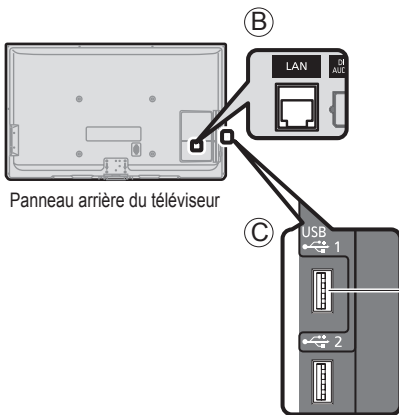
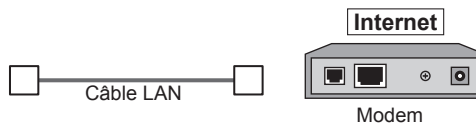

Panneau arrière du téléviseur

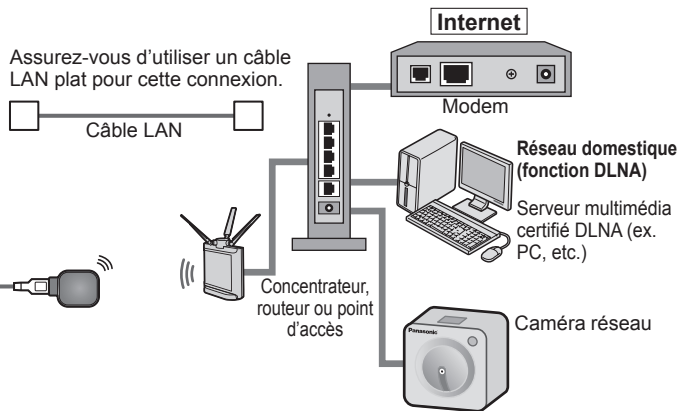

- Il est possible de piloter les fonctions DLNA ou une caméra réseau sans une connexion à haut débit.

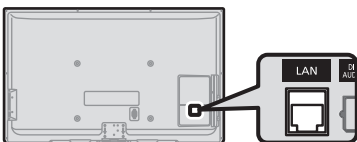

Panneau arrière du téléviseur

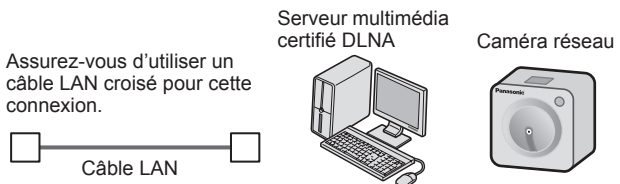

Ceci est un réglage pour une connexion à un service à haut débit.

1 Affichez le menu



2 Sélectionnez "Réglage du réseau"

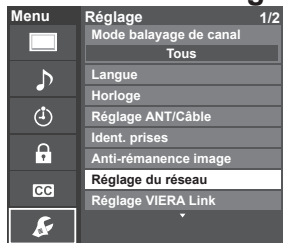

3 Sélectionnez une rubrique, puis effectuez le réglage

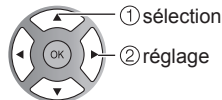
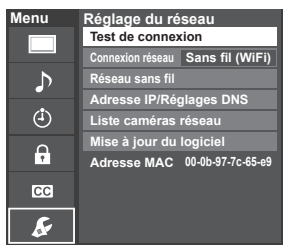

■ Pour quitter le menu à l'écran, appuyez sur



■ Appuyez pour revenir à l'écran précédent



Test de connexion

Vérifiez que les paramètres du réseau sont comme suit puis amorcez "Test de connexion".

① Sélectionnez "Test de connexion", puis appuyez sur OK.

(L'annulation de l'essai prend un certain temps.)

② Affichage de l'écran "Test de connexion"

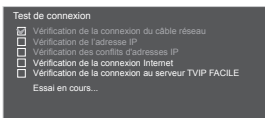

③ Terminez test de connexion

Succès-->L'écran de fin d'exécution est affiché.

Erreur-->Suivez les indications à l'écran pour compléter la configuration.

Si vous effectuez la configuration des paramètres du serveur mandataire, vérifiez l'adresse de celui-ci et son numéro de port.

Connexion réseau

Sélectionnez la connexion réseau. (Câble Ethernet/Sans fil (WiFi))

Réseau sans fil (Confirmation des paramètres et états actuels)

Cette configuration ne doit être réalisée que lorsque l'option "Sans fil (WiFi)" est sélectionnée sous "Connexion réseau" ci-dessus.

■ Affichage de l'écran "Paramètres actuels" (Lors de la connexion à l'aide d'un adaptateur réseau LAN)

Vous pouvez confirmer l'état de connexion AP.

(SSID/Type de réseau sans fil/Type de sécurité/Type de chiffrement/État de la connexion/Puissance du signal)

① Appuyez sur "Réseau sans fil"

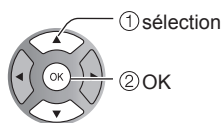
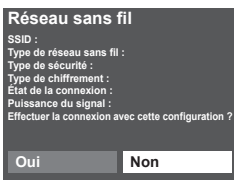

② Appuyez sur "Non" pour changer "Réseau sans fil".

Voir "Paramétrage/modifications des réglages du réseau" à la page 37 et suivez les instructions à l'écran pour compléter la configuration.

Vous devez être "Connecté" pour utiliser les périphériques du réseau. Veuillez régler la configuration du point d'accès à "Connecté"

(exemple)

Réseau sans fil (Réglage du réseau sans fil)

■ Paramétrage/modifications des réglages du réseau

- 1 Sélectionnez "Réseau sans fil" pour afficher l'écran de réglage.
- 2 Suivez les indications à l'écran pour compléter la configuration.

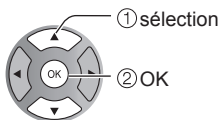
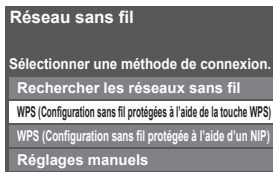

Rechercher les réseaux sans fil:

Pour sélectionner un point d'accès parmi ceux recherchés automatiquement et effectuer le réglage selon les directives à l'écran.

WPS (Configuration sans fil protégée à l'aide de la touche WPS):

Vous pouvez accéder au point d'accès pour appuyer sur ces touches.

WPS (Configuration sans fil protégée à l'aide d'un NIP):

Pour régler le NIP affiché au téléviseur sur le point d'accès.

Réglages manuels:

Pour régler manuellement les options SSID, Type de sécurité, et Type de chiffrement selon les réglages du point d'accès pour la connexion.

- Lors d'une connexion 11n (5 GHz), sélectionnez "AES" comme type de chiffrement pour le réseau sans fil.

* La configuration sans fil protégée à l'aide de la touche WPS représente le protocole de configuration simple certifié par l'Alliance Wi-Fi.

- Pour plus de détails sur le réglage du point d'accès, consultez le manuel d'utilisation du point d'accès.

Adresse IP/Réglages DNS

- 1 Sélectionnez "Mode de réglage IP/DNS", puis "Automatique"

(Lorsque l'acquisition IP/DNS automatique du protocole DHCP peut être utilisée)

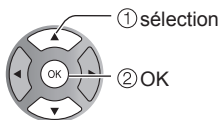
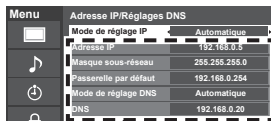

L'adresse acquise est affichée.

- 2 Chaque adresse IP s'acquiert automatiquement

Dans des conditions normales, lors de l'utilisation d'un routeur à large bande, l'acquisition IP automatique du protocole DHCP peut être utilisée. En cas d'incertitude, vérifiez avec le personnel qui a effectué l'installation ou consultez la documentation afférente à chaque dispositif.

■ Réglage manuel

- 1 Sélectionnez "Mode de réglage IP/DNS", puis "Manuel".
- 2 Sélectionnez une rubrique, puis appuyez sur OK
- 3 Vérifiez les spécifications du routeur à large bande et entrez chaque adresse IP. IP, ou entrez chaque adresse IP tel que spécifié par votre fournisseur.



Paramétrage du serveur mandataire

Réglez uniquement lorsque spécifié par le fournisseur. N'est pas requis lors d'une utilisation domestique normale.

- 1 Sélectionnez "Réglage du serveur mandat."

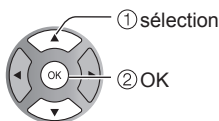
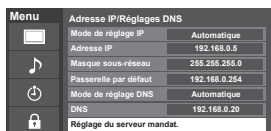

- 2 Sélectionnez la rubrique et appuyez sur OK

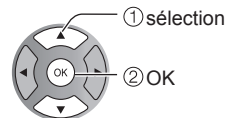

- 3 Entrez l'adresse ou le numéro du port et appuyez sur OK

- Saisie de caractères (p. 19)

■ Adr. serveur mandat.

Ceci est l'adresse du serveur de relais qui est connecté au serveur cible au lieu du navigateur et qui envoie les données au navigateur. Ce réglage est requis uniquement lorsque spécifié par le fournisseur.

■ Port serveur mandat.

Ce chiffre est déterminé par le fournisseur ainsi que l'adresse du serveur mandataire.

Liste caméras réseau

Avant d'utiliser une caméra réseau, vous devez inscrire la caméra de la manière illustrée ci-dessous. Vous pouvez également installer une caméra par défaut ou déconnecter/supprimer les caméras enregistrées.

- 1 Sélectionnez “Liste caméras réseau” pour afficher l'écran de liste
- 2 Effectuez le réglage de la caméra réseau

Liste caméras réseau			
Nom de la caméra	Modèle	Etat	Par défaut
Caméra 1	BL-C210A	Connecté	
...	
...	
...	
...	
...	
...	
...	

Sélection → OK

Rechercher des caméras Déconnecter Supprimer Caméra par défaut

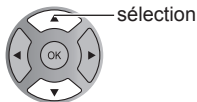

- Pour cette opération, consultez le manuel d'utilisation de la caméra réseau.

- R** → Démarre la recherche de la caméra
 - Avant d'amorcer la recherche de la caméra, commutez la caméra au mode d'inscription.
 - Les conditions de recherche dépendent aussi du “Réglage du réseau”
 - G** → Supprime les informations de caméra
 - B** → Déconnecte la caméra. “Déconnecté” est affiché sous “État”
 - Y** → Règle l'utilisation par défaut. Affichage de “(Par défaut)” à côté du nom de la caméra
- (Disponible seulement pendant la reconnexion)
- OK** → Connecte la caméra. “Connecté” sera affiché sous “État”

Mise à jour du logiciel

- 1 Sélectionnez “Mise à jour du logiciel”
- 2 Appuyez sur OK pour afficher l'écran de mise à jour du logiciel.
- 3 Suivez les indications à l'écran.
 - Réglez “Horloge” en premier. (p. 15)

Menu	Réglage du réseau
	Test de connexion
	Connexion réseau Sans fil (WiFi)
	Réseau sans fil
	Adresse IP/Réglages DNS
	Liste caméras réseau
	Mise à jour du logiciel
	Adresse MAC 00-0b-97-7c-65-e9

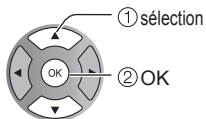

Cette fonction permet d'accéder facilement à des services sur l'Internet comme la vidéo sur demande, l'écoute de musique et les réseaux sociaux, etc., en sélectionnant l'icône VIERA TOOLS.

- Une connexion à Internet à haut débit est requise pour ces services.

Préparatifs

- Connexions réseau (p. 35)
- Réglage du réseau (p. 36-38)

Affichez l'écran VIERA TOOLS



1



Sélectionnez la rubrique



(exemple)

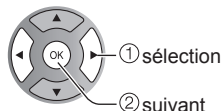

① sélection

② suivant

Contenu des services
Vidéo à la demande
Musique/Radio
Réseaux sociaux

- Tous les services TVIP FACILE peuvent ne pas être disponibles dans votre pays ou votre région. (p. 13)
- Le contenu services TVIP FACILE est sujet à changement sans préavis.

Utilisation d'un clavier USB

- Connexions USB (p. 51)
- Type de clavier (p. 48)
- Utilisation d'un clavier USB/Saisie de caractères (p. 19)

- Appuyez pour quitter le menu à l'écran



- Appuyez pour revenir à l'écran précédent



Autres réglages

À l'étape 2

① Affichez "Menu"



② Sélectionnez une rubrique

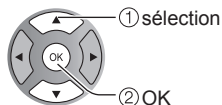
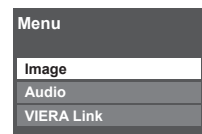

① sélection

② OK

③ Effectuez le réglage

Ajustez l'image/l'audio

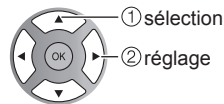
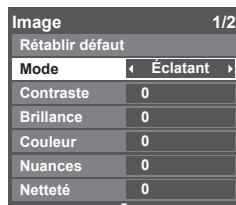

① sélection

② réglage

Exemple: menu Image
Menu Image/Menu Audio
(p. 45-46)

Utilisation de la fonction VIERA Link

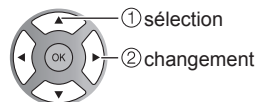
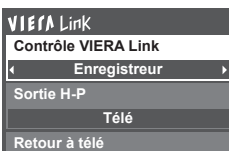

① sélection

② changement

Menu VIERA Link™ (p. 32)

Il est possible de partager du contenu (photos, vidéos, musique, etc.) stocké dans un serveur multimédia numérique certifié DLNA branché sur votre réseau domestique.

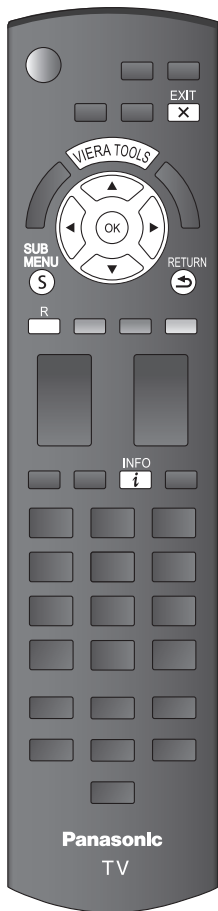

■ Appuyez pour quitter le menu à l'écran



■ Appuyez pour revenir à l'écran précédent

RETURN



Préparatifs

- Connexions réseau (p. 35)
- Réglage du réseau (p. 36-38)

1 Affichez l'écran VIERA TOOLS



2 Sélectionnez l'icône DLNA



(exemple)

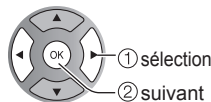

3 Sélectionnez le serveur

Les serveurs disponibles sont affichés.

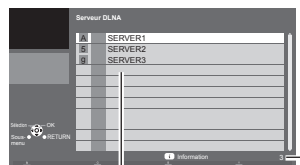

(Liste des serveurs multimédia)

Serveurs multimédia disponibles

Total des serveurs dans la liste

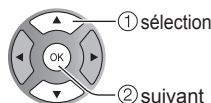

- Pour afficher l'information



4 Sélectionnez le contenu

Le contenu du serveur sélectionné est affiché

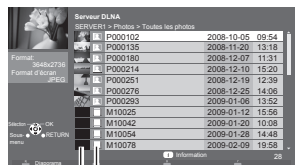

(Liste des fichiers)

Type de contenu

Vignette

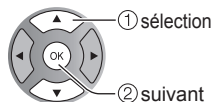

- Pour afficher l'information



- Pour afficher "Réglage du diaporama" (p.25) (photos seulement)



- Pour afficher le menu en option



5 Faites la visualisation/lecture

Voir "Utilisation du lecteur multimédia" pour le pilotage. (p. 22-27)

Il est possible de piloter la caméra réseau avec la télécommande du téléviseur et de contrôler les images de la caméra réseau sur le téléviseur.

- Fonction VIERA Link opérable uniquement avec la télécommande du téléviseur (p. 33)



Préparatifs

- Connexions réseau (p. 35)
- Réglage du réseau (p. 36-38)
 - Avant de raccorder la caméra réseau au téléviseur, réglez "Réglage IP" et effectuez "Test de connexion"

1 Affichez le menu "VIERA Link"



- Si aucune caméra n'est inscrite, effectuez les réglages sous "Caméra réseau". (p. 38)
- Il est également possible d'utiliser le détecteur.

2 Sélectionnez "Caméra réseau"

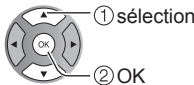

3 Visionnez

Affichage à 4 écrans

- Réglage par défaut de la caméra (p. 38)

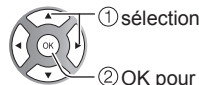
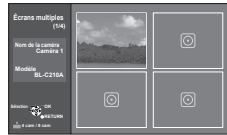

Affichage à 9 écrans

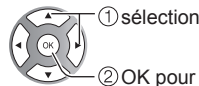

Écran simple



Zone de navigation

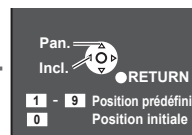

■ Appuyez pour quitter le menu à l'écran



■ Appuyez pour revenir à l'écran précédent



Remarques

- Il est possible de trouver des caméras réseau compatibles avec VIERA sur les sites suivants :
<http://www.panasonic.com/>
[http://panasonic.net/pcc/products/netwcam/\(en anglais seulement\)](http://panasonic.net/pcc/products/netwcam/(en%20anglais%20seulement))
- Pour plus de renseignements concernant le réglage et le fonctionnement de la caméra réseau, consultez le manuel d'utilisation de la caméra réseau.

Programmation et édition des canaux

Les paramètres de canal actuels peuvent être modifiés en fonction de vos besoins et des conditions de réception.

Réglage ANT/Câble et utilisation

1 Affichez le menu

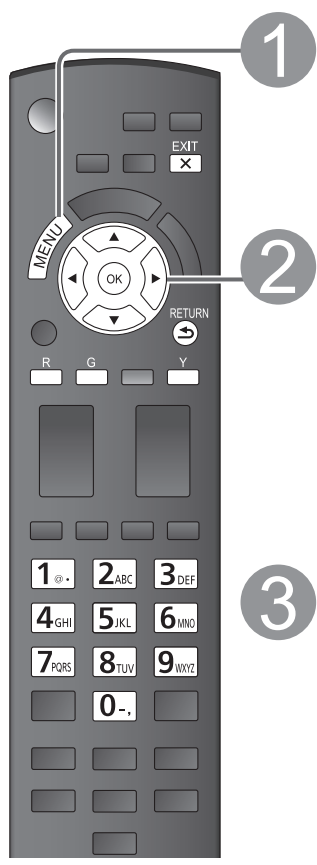

2 Sélectionnez "Réglage"

Menu	Réglage	1/2
	Mode balayage de canal	Tous
	Langue	
	Horloge	
	Réglage ANT/Câble	
	Ident. prises	
	Anti-rémanence image	
	Réglage du réseau	
	Réglage VIERA Link	

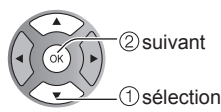

3 Sélectionnez "Réglage ANT/Câble"

Menu	Réglage	1/2
	Mode balayage de canal	Tous
	Langue	
	Horloge	
	Réglage ANT/Câble	
	Ident. prises	
	Anti-rémanence image	
	Réglage du réseau	
	Réglage VIERA Link	

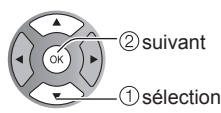

■ Appuyez pour quitter le menu à l'écran



Program. auto (Programmation automatique)

Recherche et ajout automatiques en mémoire des canaux disponibles.

① Sélectionnez "Entrée ANT"
 ➔ Sélectionnez "Câble" ou "Antenne"
 Ou sélectionnez "Non utilisé".

② Sélectionnez "Program. auto"

Menu	Réglage ANT/Câble
	Entrée ANT Câble
	Program. auto
	Program. manuelle
	Fréquence-mètre

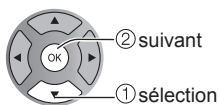

③ Sélectionnez le mode de balayage (p. 14)

Menu	Program. auto
	Tous les canaux
	Analogique seulement
	Numérique seulement

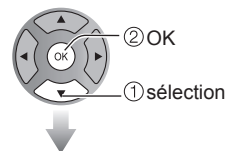

- Après le balayage, sélectionnez "Appliquer". (voir p. 43 ⑤).
- Tous les canaux précédemment en mémoire sont effacés.

Program. manuelle (Programmation manuelle)

Utilisez cette procédure pour changer le réglage des canaux captés ou pour changer l'affichage de canal. Utilisez-la aussi pour ajouter ou omettre manuellement des canaux dans la liste de canaux. Il est possible de sélectionner un mode de syntonisation des canaux (Numérique seulement/Analogique seulement) en "Mode balayage de canal" (p. 48).

① Sélectionnez "Modifier"

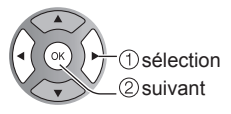
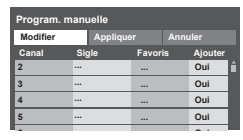

② Sélectionnez la rubrique à modifier

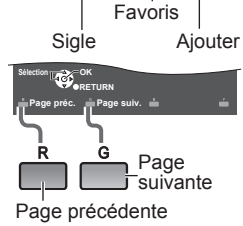
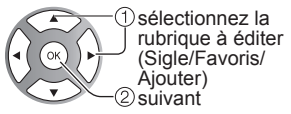
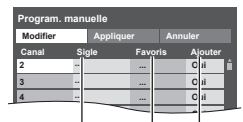

- Signe: Modifie l'indicatif du canal.
- Favoris: Inscrit des canaux sur la liste des canaux préférés.
- Ajouter: Ajoute ou omet des canaux.

③ Effectuez les modifications

● Signe

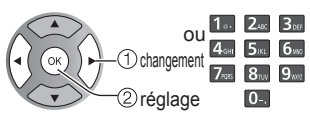
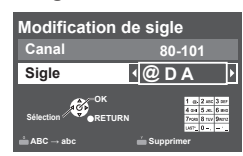

Signe

Sélectionnez ou renommez l'indicatif du canal. (maximum de 7 caractères) RETURN

● Favoris

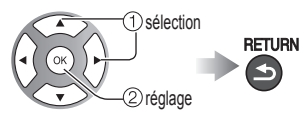

Réglage favoris

Sélectionnez le numéro.

● Ajouter

Appuyez sur OK pour sélectionner "Oui" (ajouter) ou "Non" (omettre) RETURN

④ Déplacez le curseur sur le numéro de canal

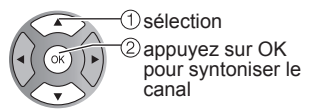
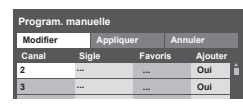

⑤ Sélectionnez "Appliquer"

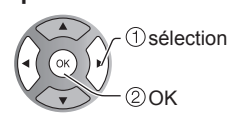
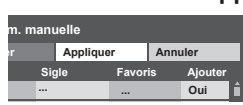

Annulation de la modification

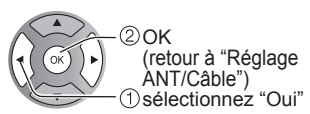
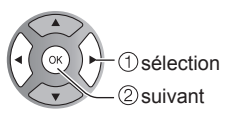
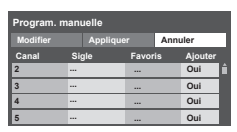

Fréquence-mètre (Vérification de la puissance du signal)

Vérifiez la puissance du signal si l'image numérique est brouillée ou figée.

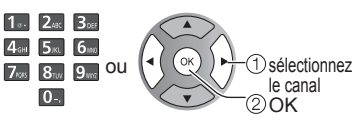
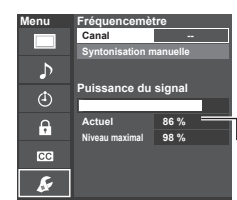

- Si le signal est faible, vérifiez l'antenne. Si aucun problème n'est détecté, communiquez avec votre détaillant Panasonic.

Remarques

- N'est pas disponible si "Câble" est sélectionné dans "Entrée ANT" (voir p. 42).
- Ne s'applique qu'aux canaux numériques.

Puissance du signal

Utilisation des fonctions des menus

Divers menus vous permettent d'effectuer les paramétrages de l'image, du son et d'autres fonctions selon vos préférences.

1 Affichez le menu

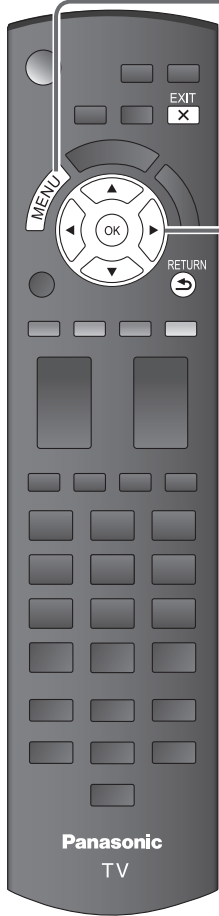

- Affiche les fonctions pouvant être ajustées.
- Certaines fonctions seront désactivées selon le type de signal d'entrée.

Structure des menus

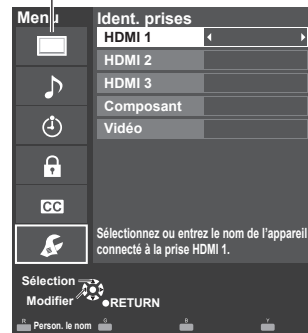

Barre des menus

Appuyez sur OK pour aller à la rubrique des menus.

Rubriques des menus

Appuyez sur OK pour passer à l'écran suivant si possible.

Informations de dépannage

Guide d'utilisation

(Exemple: Ident. prises)

2 Sélectionnez un menu



Réglages de l'image

Réglages audio

Minuterie (Sommeil, Minuterie de mise en/hors marche différée)

Blocage (Canal, Jeu, Émission, etc)

Réglage des sous-titres

Réglage (autres réglages)

3 Faites le réglage ou sélectionnez une rubrique du menu

■ Appuyez pour quitter le menu à l'écran



■ Appuyez pour revenir à l'écran précédent

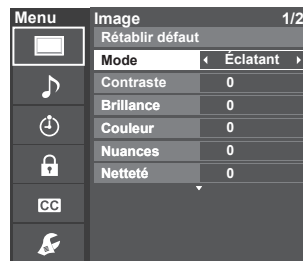

(Exemple: menu Image)



réglage ou sélection

- La rubrique "Rétablir défaut" sera grisée si aucune modification n'a été effectuée dans les menus suivants : "Image", "Audio" et "Sous-titres".

 Réglages de l'image Pour le réglage de la qualité de l'image			
Réglages	Option	Description	
Rétablir défaut		Rétablit tous les réglages par défaut pour les réglages d'image, sauf pour le réglage "Image évoluée".	
Mode	Éclatant	Accentue le contraste et la netteté de l'image pour un visionnement dans une pièce bien éclairée.	
	Standard	Recommandé pour les conditions de visionnement normales avec un éclairage indirect de la pièce.	
	Cinéma	Pour regarder un film dans une pièce sombre. Ce réglage offre une image douce, comme pour un film.	
	Jeu	Pour les jeux vidéo.	
	Person. (Photo)	Permet de personnaliser chaque rubrique selon vos préférences. La photo est affichée dans le menu JPEG.	
Contraste, Brillance, Couleur, Nuances, Netteté		Ajuste la couleur, la brillance, etc. pour chaque mode image selon vos préférences.	
		<ul style="list-style-type: none"> • Plage de l'affichage Contraste/Brillance/Couleur/Netteté : 0 - 100 Nuances : -50 - +50 	
Temp. couleur	Bleu 2/1/Norm./ Rouge 1/2	Sélectionne un niveau de couleur parmi les rubriques Bleu (froid), Norm (normalisation) ou Rouge (chaud).	
Gestion couleur	HF/EF	EF: Accentue la reproduction des verts et des bleus, plus spécialement pour les scènes à l'extérieur.	
C.A.T.S.	HF/EF	Règle automatiquement la luminosité de l'écran en fonction de l'éclairage ambiant.	
Réducteur	HF/Faible/ Moyen/Puissant	Réduit le bruit des canaux, appelé habituellement "neige". Mettez hors fonction lors de la réception d'un signal fort.	
<ul style="list-style-type: none"> • Certains menus sont grisés selon le signal d'entrée ou les conditions. (ex. : La rubrique "Réglages zoom" sera grisée si le format n'est pas réglé sur Zoom.) 			
Réglages du format	Format d'écran	PLEIN/H-LARGE CADRAGE/4:3/ZOOM/	Change le format (format d'image). Permet de choisir le format selon le format du signal capté. (p.50)
	Format HD	Format 1/ Format 2	Sélectionne 95 % (Format 1) et 100 % (Format 2) pour la zone de balayage à haute définition. Sélectionnez "Format 1" en cas de parasites sur les bords de l'écran. <ul style="list-style-type: none"> ● Format 1: Rubrique sélectionnée pour "Format HD". Balayage à 95 % ● Format 2: Rubrique sélectionnée pour "Format HD". Balayage à 100 %
	Format H	Format 1/ Format 2	Ajuste la plage d'affichage horizontal afin de réduire le bruit sur les deux côtés de l'image. Format 2: Ajuste la grandeur de l'image en fonction du format d'image pour réduire le bruit. (p. 50)
	Réglages zoom		Ajuste l'alignement vertical et la taille lorsque le format est réglé sur "ZOOM".
Réglage HDMI	Plage RVB HDMI/ DVI (HDMI 1-3)	Auto/ Standard (16-235)/ Non standard	Élimine les effets lumineux et les images fantômes lors de la réception d'un signal à grande amplitude. Commute entre la plage RVB normale (16-235 bits) ou pleine (0-255 bits). Auto: Passe à l'amplitude RVB (Standard (16-235)/Non standard) selon l'information du signal HDMI.
	Type de contenu (HDMI 1-3)	HF/Auto/Photo/ Graphiques	Règle chaque entrée HDMI selon le type de contenu. Auto : Commute le type de contenu selon l'information du signal HDMI. Photo : Réglage optimal pour la visualisation de fichiers JPEG. Graphiques : Réglage optimal pour la visualisation des affichages d'appareils externes qui sont connectés.

Réglages	Option	Description
<ul style="list-style-type: none"> Certains menus sont grisés selon le signal d'entrée ou les conditions. (ex. : La rubrique "Réduction 3:2" sera grisée si le signal d'entrée est en haute définition ou lors de la visualisation de photos, etc.) 		
Image évoluée	Filtre 3D Y/C	HF/EF Réduit le bruit et le décalage des couleurs de l'image.
	Codeur couleur	DS/HD Sélectionne la résolution d'image des composants ou appareils connectés. DS: définition standard HD: haute définition Seul le signal vidéo 480p est accepté.
	Réduct. bruit bloc	HF/EF Réduit le bruit de certains signaux numériques sur support DVD, décodeur, etc.
	Réduct. moustique	HF/EF Réduit l'interférence haute définition sur les contours de l'image.
	Niveau du noir	Foncé/Clair Choisit Foncé ou Clair. Ce réglage fonctionne uniquement pour les signaux d'entrée.
	Réduction 3:2	HF/EF/Auto Ajuste l'image enregistrée à 24 images/s pour une qualité optimale.
	Entrée directe 24p	60Hz/48Hz 48 Hz : Présente une lecture plus cinématographique en reproduisant le contenu vidéo à deux fois la vitesse de 24 images/s.

Réglages audio Pour le réglage de la qualité audio

Réglages	Option	Description
Rétablir défaut		Réinitialise les réglages des graves, aigus et équilibre aux réglages par défaut.
Graves		Augmente ou diminue la réponse des graves.
Aigus		Augmente ou diminue la réponse des aigus.
Équilibre		Accentue le volume des haut-parleurs gauche/droit.
Audio évolué	Son IA	HF/EF Égalise le niveau de volume général sur tous les canaux et les entrées vidéo externes.
	Son ambio	HF/EF Améliore la réponse sur les canaux gauche/droit pendant l'écoute d'un contenu stéréophonique.
	Graves amplifiés	HF/EF Pour profiter de basses fréquences plus puissantes.
	Égaliseur volume	Réduit l'écart entre les niveaux de volume après la mise en circuit d'une source externe.
	Haut-parleurs télé	HF/EF Commute les haut-parleurs hors fonction quand des enceintes externes sont utilisées. HF: "Son IA", "Son ambio", "Graves amplifiés" et "Égaliseur volume" ne fonctionnent pas si "HF" est sélectionné.
	Entrée HDMI 1-3	Numéri./composant/Vidéo Le réglage par défaut de la connexion HDMI est "Numéri." (signal d'entrée numérique). Sélectionne la prise d'entrée audio lorsqu'un câble DVI est raccordé (signal d'entrée audio analogique).

Réglage de la minuterie Il est possible de régler la minuterie de manière que le téléviseur se mette en ou hors marche à l'heure désirée.

Si les réglages de la minuterie sont grisés, réglez d'abord l'horloge (consultez la page 48) et assurez-vous que "Contact auto" est réglé sur "HF" (consultez la page 48).

Réglages	Option	Description
Sommeil (Délai de mise hors marche)	Sommeil (minutes)	HF/15/30/60/90 Réglage du délai de mise hors marche automatique du téléviseur.
Minuterie 1-5 (Minuterie de mise en/hors marche différée)	Réglage minuterie	Mise en/hors fonction de la minuterie. (HF/EF)
	Entrées	Réglage de l'entrée à sélectionner lors de la mise en marche du téléviseur.
	Canal	Réglage du canal à sélectionner lors de la mise en marche du téléviseur.
	Jour	Réglage du jour de mise en marche du téléviseur. DIM, LUN, MAR, MER, JEU, VEN, SAM (La date la plus rapprochée s'affiche) LUN-VEN, SAM-DIM, QUOT, Tous DIM, Tous LUN, Tous MAR, Tous MER, Tous JEU, Tous VEN, Tous SAM
	Heure début	Réglage de l'heure de mise en marche du téléviseur. Le téléviseur est mis hors marche après 90 minutes ou selon le réglage effectué.
	Heure fin	Réglage de l'heure de mise hors marche du téléviseur dans un délai de 24 heures.

Blocage Bloque la réception de certains canaux ou de certaines émissions pour prévenir que des enfants soient exposés à un contenu inapproprié.

Vous serez invité à saisir votre mot de passe chaque fois que vous afficherez le menu "Blocage".

• Saisie/entrée du mot de passe (p. 19)

Réglez "Person." sous "Mode" pour spécifier les réglages de "Canal", "Jeu", "Émission" et "TVIP FACILE".

Réglages	Option	Description
Mode	HF	Désactivation de tous les blocages de "Canal", "Jeu", "Émission" et "TVIP FACILE".
	Tout	Activation du blocage de toutes les entrées sans égard aux réglages de blocage de "Canal", "Jeu", "Émission" et "TVIP FACILE".
	Person.	Activation du blocage spécifique de "Canal", "Jeu", "Émission" et "TVIP FACILE".
Canal (Ces canaux seront bloqués quelle que soit la classification du programme.)	Mode	Activation/désactivation du blocage des canaux (HF/Tout/Person.) Tout: Bloque tous les canaux HF: Déverrouille tous les canaux. Person.: Bloque les canaux sélectionnés. Réglez "Canal 1" - "Canal 7"
	Canal 1-7	Pour sélectionner le canal devant être bloqué. (Sélectionnez jusqu'à 7 (1-7) canaux à bloquer.)
Jeu	EF/HF	Bloque les canaux 3 et 4 ainsi que les entrées externes.
Émission (Pour spécifier le niveau de classification)	Mode	Activation/désactivation du blocage des émissions (HF/EF). La technologie puce antiviolenace permet de verrouiller les émissions à auditoire limité en fonction des classifications de télévision. EF: Sélectionnez chaque niveau de classification. (MPAA, U.S.TV, C.E.L.R., C.F.L.R.)
	MPAA	Classification des films (États-Unis)
	U.S.TV	Classification des émissions de télévision (États-Unis)
	C.E.L.R.	Classification (Canada)
	C.F.L.R.	Classification (Québec)
(TVIP FACILE)*	EF/HF	EF : Activation du blocage de TVIP FACILE. Lorsque vous sélectionnez l'icône TVIP FACILE dans l'écran VIERA TOOLS, l'écran de blocage TVIP FACILE est affiché. Saisissez le mot de passe pour accéder à l'écran. * Les menus affichés diffèrent selon votre pays ou votre région. (p. 13)
	Modifier mot de passe	Pour changer le mot de passe. Saisissez deux fois le nouveau mot de passe à 4 chiffres.

- Selon la disponibilité, ce téléviseur prend en charge le "Tableau de classification par région téléchargeable" (aux États-Unis seulement).
- La classification HF est indépendante des autres classements.
- Si vous bloquez un niveau de classement basé sur un âge spécifique, la classification HF et toute autre classification plus restrictive seront aussi bloquées.

Sous-titres Affichage des sous-titres

Ce téléviseur comprend un décodeur intégré capable de faire apparaître une contrepartie visuelle de la partie audio. Le programme regardé doit intégrer des sous-titres codés (CC) afin que le téléviseur puisse les afficher. (p. 52)

Réglages	Option	Description
Rétablir défaut		Rétablit tous les réglages par défaut pour l'affichage des sous-titres.
Mode	EF/HF/	EF: Pour afficher les sous-titres.
	En sourdine	En sourdine: Pour afficher les sous-titres quand l'audio est mis en sourdine. (Sélectionnez "HF" pour ne pas l'utiliser.)
Analog.	CC1-4/T1-4	Permet de choisir le service de sous-titres de l'émission analogique.
		CC1-4: Informations concernant les images (Affichage au bas de l'écran) T1-4: Informations textuelles (Affichage plein écran)
Numéri.	Primaire/Second./ Service 3/4/5/6	Le menu des sous-titres codés numériques vous permet de configurer la façon d'afficher les sous-titres codés numériques.
Réglage numérique (Établit les réglages de l'affichage pour les émissions de télévision numérique.)	Format	Taille des caractères
	Police	Police de caractères
	Style	Style (En relief, Effet gravé, etc.)
	Avant-plan	Couleur
	Opacité avant	Densité
	Arrière-plan	Couleur de la zone de texte
	Opacité arrière	Densité de la zone de texte
	Contour	Couleur du pourtour des caractères (Sélectionnez parmi les options à l'écran.)

- Les réglages dans "Analog." ou "Numéri." sont déterminés par le télédiffuseur.

Réglages	Option	Description
Mode balayage de canal	Tous/Favoris/ Numérique seulement/ Analogique seulement	Sélectionne le mode de sélection des canaux au moyen de la touche de syntonisation. Favoris: Seulement les canaux programmés comme étant des canaux favoris. (p. 18)
Langue	English/Español/ Français	Sélectionne la langue du menu à l'écran.
Horloge		Règle l'horloge. (p. 15)
Réglage ANT/Câble	Pour de plus amples informations, reportez-vous aux pages 42 à 43.	
Ident. prises (Affichage de l'identification des appareils auxiliaires)	Sélectionne la prise et l'identification de l'appareil auxiliaire. Il est possible de faire afficher l'identification des appareils connectés aux prises d'entrée du téléviseur. (Sélection d'entrée (p. 21)) { Prises: HDMI 1-3/Comp./Vidéo Identification: [ESPACE] Blu-ray/CÂBLE/ SATELLITE/DVD/ENR. DVD/DVR/JEU/CINÉMA M./RÉCEPTEUR/ORDINATEUR/CENTRE M/PASSER.M/MAGNÉTO/AP.PHOTO/ MONITEUR/AUX/AUTRE/Non utilisé } • Il est également possible d'entrer directement l'identification des prises. (Saisie de caractères (p. 19))	
Anti-rémanence image (Prévention d'une image rémanente)	Orbitor de pixel (Ondulation) Barre latérale 4:3 (mode 4:3 seulement) Barre de défilement	Activé/ Désactivé Activé: Décale automatiquement l'image affichée. HF/Faible/Moyen/ Fort Accentue la luminosité de la barre d'affichage. Afin de prévenir le risque de rémanence, il est recommandé de régler la luminosité à "Fort". (p. 53) Appuyez sur "OK" pour lancer le "défilement" horizontal à l'écran. • Appuyez sur n'importe quelle touche sauf la touche "Power" pour revenir à l'écran précédent. • Si aucune touche n'est appuyée pour une période de 15 minutes, l'affichage revient à l'écran précédent.
		[Barre de défilement] 
Réglage du réseau	Pour de plus amples informations, reportez-vous aux pages 36 à 38.	
Réglage VIERA Link	Pour de plus amples informations, reportez-vous aux pages 30 à 31.	
Économie d'énergie	Aucun signal pendant 10 minutes (En marche/Hors marche) Période d'inactivité de 3 heures (En marche/Hors marche)	Pour conserver l'énergie, le téléviseur est mis hors marche automatiquement lors de l'absence de signal ou d'opération pendant plus de 10 minutes. • Ne fonctionne pas si "Contact auto" est réglé sur "Oui" ou lors de l'activation de "Minuterie". • Le message "Aucun signal pendant 10 minutes activé" sera affiché pendant environ 10 secondes lorsque le téléviseur est mis en marche pour la première fois après la mise hors marche par le biais de "Aucun signal pendant 10 minutes". • Les chiffres "3", "2", "1" clignotent à l'affichage pour indiquer les trois (3) minutes restantes avant la mise hors marche. Pour conserver l'énergie, le téléviseur est mis hors marche automatiquement lorsqu'aucune touche de la télécommande et du panneau avant n'est appuyée pendant plus de 3 heures. • Ne fonctionne pas si "Contact auto" est réglé sur "Oui", ou lors de l'activation de "Minuterie". • Le message "Période d'inactivité de 3 heures activée" sera affiché pendant environ 10 secondes lorsque le téléviseur est mis en marche pour la première fois après la mise hors marche par le biais de "Période d'inactivité de 3 heures". • Les chiffres "3", "2", "1" clignotent à l'affichage pour indiquer les trois (3) minutes restantes avant la mise hors marche.
Type de clavier	Sélectionnez le type de clavier. Utilisation d'un un clavier USB (p. 19) (É.- U./Canadien français/Canadien multilingue standard/Espagnol (Amérique latine)/Espagnol (Espagne))	
Réglage évolué	Contact auto (HF/EF) Lecture auto du visualiseur	Met automatiquement le téléviseur en marche au moment de la mise en marche du câblesélecteur ou d'un équipement connecté. Le cordon d'alimentation du téléviseur doit être branché dans cet équipement. Le téléviseur se met en marche chaque fois que l'alimentation est rétablie. Diaporama/Photos/ Vidéo/Musique/ Régler ultérieurement/ HF Définit le contenu multimédia ou le type de lecture pour lire les cartes SD automatiquement. Régler ultérieurement: Le menu "Réglages du visualiseur" sera affiché à plusieurs reprises. Utilisation du lecteur multimédia (p. 22)
Réglage initial	Redémarre le réglage initial à partir du paramètre "Langue". (p. 13)	
À propos	Affiche les renseignements sur le modèle du téléviseur et la licence d'utilisation du logiciel.	
Rétablir défaut	La réinitialisation des réglages annule tous les réglages effectués sous "Réglage", tels que le réglage des canaux. • Saisie/entrée du mot de passe (p. 19)	

Liste des classifications pour contrôle parental

La puce antiviolence permet de bloquer la réception de canaux ou d'émissions en fonction de leur classification établie par l'industrie du divertissement.

■ Tableau de classement FILMS É.-U.

NR	NE CONTIENT PAS DE CLASSEMENT (NON CLASSÉ) ET PROGRAMMES NA (NON APPLICABLES). Films qui n'ont pas été classés ou dont le classement n'est pas applicable.
G	PUBLIC GÉNÉRAL. Autorisé à tous les âges.
PG	CONTRÔLE PARENTAL CONSEILLÉ. Certains programmes ne conviennent pas aux enfants.
PG-13	MISE EN GARDE IMPORTANTE DES PARENTS. Certaines scènes ne conviennent pas aux enfants de moins de 13 ans.
R	CONTRÔLÉ. Les enfants de moins de 17 ans doivent être accompagnés par un parent ou un gardien adulte.
NC-17	INTERDIT AUX MOINS DE 17 ANS.
X	POUR ADULTE UNIQUEMENT.

■ Tableau de classement ÉMIS.TÉLÉ É.-U.

Groupe basé sur l'âge	Classement basé sur l'âge	Sélections possibles	Description
Sans visa (aucune classification)	TV-NR	<ul style="list-style-type: none"> Non bloqué Bloqué 	Non classé.
Jeunesse	TV-Y	<ul style="list-style-type: none"> Non bloqué Bloqué 	Tous les enfants. Le thème et le contenu de ce programme sont spécialement conçus pour un public jeune, y compris les enfants de 2-6 ans.
	TV-Y7	<ul style="list-style-type: none"> Bloqué FV Non bloqué Bloqué 	Destiné aux enfants plus âgés. Le thème et le contenu de ce programme peuvent contenir des éléments de violence légère ou comique, ou peuvent effrayer les enfants de moins de 7 ans.
Surveillance	TV-G	<ul style="list-style-type: none"> Non bloqué Bloqué 	Public général. Programme contenant peu ou pas du tout de violence, pas de mots grossiers et peu ou aucun dialogue ou situation d'ordre sexuel.
	TV-PG	<ul style="list-style-type: none"> D,L,S,V (Tout) N'importe quelle combinaison de D, L, S, V 	Contrôle parental conseillé. Ce programme peut contenir de façon rare des mots grossiers, des scènes de violence limitée, certains dialogues et situations sexuelles suggestives.
	TV-14	<ul style="list-style-type: none"> D,L,S,V (Tout) N'importe quelle combinaison de D, L, S, V 	Mise en garde importante des parents. Ce programme peut contenir des thèmes sophistiqués, des scènes sexuelles, un langage grossier et des scènes d'intense violence.
	TV-MA	<ul style="list-style-type: none"> L,S,V (Tout) N'importe quelle combinaison de L, S, V 	Public adulte uniquement. Ce programme peut contenir des thèmes pour adulte, un langage blasphématoire, de la violence et des scènes sexuelles explicites.

FV: VIOLENCE FANTASTIQUE/DESSIN ANIMÉ V: VIOLENCE S: SEXE L: LANGAGE AGRESSIF D: DIALOGUE À CONTENU SEXUEL

■ Tableau de classement CANADA

E	Exempt - Les programmes exemptés comprennent: informations, programmes sportifs, documentaires, autres programmes d'information, causeries, vidéo musicales et programmes de variété.
C	Programmes pour les enfants de moins de 8 ans. Pas de langage offensif, de nudité, ni de contenu sexuel.
C8+	Programme généralement considéré acceptable pour les enfants de plus de 8 ans. Pas de blasphème, de nudité ni de contenu sexuel.
G	Programmes généraux, pour tout public.
PG	Contrôle parental conseillé. Certains programmes ne conviennent pas aux enfants.
14+	Programmes contenant des thèmes ou un contenu qui peut ne pas convenir aux enfants de moins de 14 ans. Les parents sont fortement mis en garde d'interdire leur accès aux jeunes adolescents et aux enfants plus jeunes.
18+	Programme réservé aux adultes. Contient des scènes constantes de violence ou des scènes d'extrême violence.

■ Tableau de classement CANADA-QUÉBEC

E	Exempt - Les programmes exemptés.
G	Général - Programmes pour tout public et tous les âges. Ne contient pas de violence ou le contenu violent est faible ou représenté de façon appropriée.
8 ans+	8+ Général - N'est pas recommandé pour les jeunes enfants. Programme destiné à un public jeune mais contenant occasionnellement des scènes de violence légère. Supervision par un adulte recommandée.
13 ans+	Programmes qui peuvent ne pas convenir aux enfants de moins de 13 ans - Contient quelques scènes de violence ou une ou plusieurs scènes violentes pouvant les affecter. Supervision par un adulte fortement conseillée.
16 ans+	Programme pouvant ne pas convenir aux enfants de moins de 16 ans - Contient des scènes fréquentes de violence ou de violence intense.
18 ans+	Programme réservé aux adultes. Contient des scènes constantes de violence ou des scènes d'extrême violence.

Mise en garde

● La puce antiviolence utilisée dans ce téléviseur est capable de bloquer les programmes sans "visa" (non classés, auxquels aucun classement ne s'applique et avec aucun classement) tels que définis par la section 15.120(e)(2) du Règlement FCC. Si l'option de blocage des programmes sans "visa" est choisie, "des résultats inattendus et éventuellement confus peuvent être obtenus, il se peut même que vous ne puissiez pas recevoir les bulletins d'urgence ni les types de programmes suivants:"

- Bulletins d'urgence (tels que des messages du réseau de radiodiffusion d'urgence, des avertissements météorologiques, etc.)
- Programme d'origine locale • Informations • Programmes politiques • Annonces des services publics
- Programmes religieux • Programmes sportifs • Programmes météorologiques

Informations techniques

Format de l'image (FORMAT)

Appuyez sur la touche **FORMAT** pour défiler parmi les différents formats d'image. Cette fonction vous permet de choisir le format de l'image selon le signal reçu et vos préférences. (p. 18)
(par exemple, dans le cas d'une image 4:3)

● PLEIN

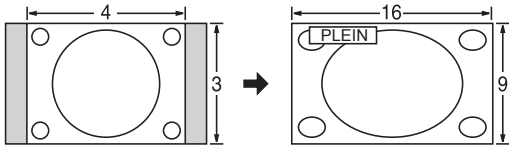

Étire horizontalement l'image 4:3 de manière à l'étendre sur les deux côtés de l'écran.
(Recommandé pour une image anamorphique.)

● CADRAGE

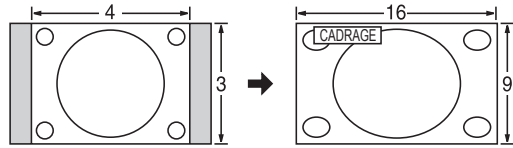

Étire l'image 4:3 horizontalement et verticalement de manière à remplir l'écran.
(Recommandé pour l'image de télévision ordinaire.)

● H-LARGE

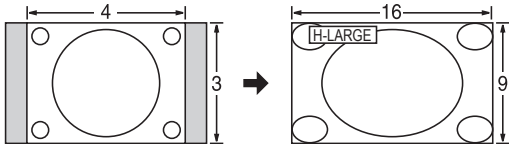

Étire horizontalement l'image 4:3 de manière à l'étendre sur les deux côtés de l'écran. Les côtés de l'image sont rognés.

● 4:3

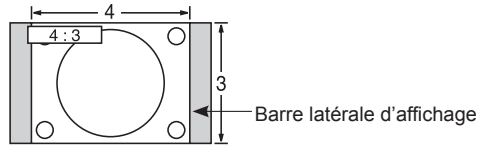

Ordinaire
(Il est à noter que l'affichage prolongé de la barre latérale peut provoquer un phénomène de rémanence.)

● ZOOM

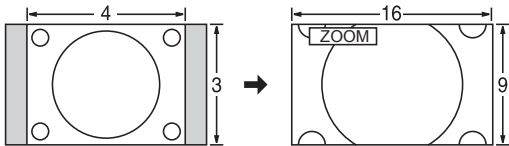

Agrandit l'image 4:3 de manière qu'elle occupe tout l'écran.
(Recommandé pour une image au format "boîte aux lettres".)

Remarques

- 480i (4:3), 480i (16:9), 480p (4:3), 480p (16:9):
PLEIN, CADRAGE, 4:3 ou ZOOM
- 1080p/1080i/720p:
PLEIN, H-LARGE, CADRAGE, 4:3 ou ZOOM

● Réglages zoom

La position verticale et la taille de l'image peuvent être ajustées dans "ZOOM".

① Dans le menu Image, sélectionnez "Réglages zoom". (p. 45)

② Position-V: Réglage de la position verticale.

③ Format-V: Réglage de la taille verticale.



● Pour réinitialiser le format d'image →  (OK)

Format H

● Format d'image: 4:3

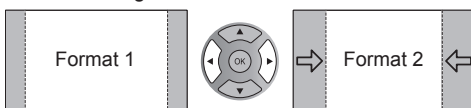

● La largeur de l'image sera réduite des deux côtés pour diminuer le bruit.

● Format d'image: PLEIN/CADRAGE (H-LARGE/ZOOM)

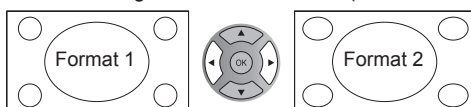

● La largeur de l'image sera agrandie des deux côtés pour diminuer le bruit.

Reportez-vous à la page 45 pour plus de détails

Informations sur les formats de données

- Formats de données compatibles au lecteur multimédia (carte SD/clé USB)/DLNA ➔ p.26
- DCF (règle pour le système de fichiers photos): norme de la Japan Electronics and Information Technology Industries Association
- EXIF: Exchangeable Image File Format

Remarques

- Formatez la carte sur l'appareil à enregistrer.
- L'image peut ne pas s'afficher correctement sur ce téléviseur selon l'appareil utilisé.
- L'affichage peut prendre quelque temps lorsqu'il y a plusieurs fichiers et dossiers.
- La fonction (Visualiseur de photos VIERA IMAGE VIEWER™/Lecteur multimédia) ne peut afficher des images animées JPEG et des images fixes non conformes aux normes DCF (ex.: TIFF, BMP).
- Une donnée modifiée sur ordinateur peut ne pas s'afficher.
- Les images transférées d'un PC doivent être compatibles avec les normes EXIF 2.0, 2.1 et 2.2
- L'affichage d'un fichier endommagé pourrait se faire à une résolution moindre.
- Toutes les données dotées de l'extension ".JPG" sur la carte et le périphérique USB seront lues en mode Visualiseur de photos.
- Les noms de dossiers et de fichiers peuvent varier selon l'appareil photo utilisé.
- N'utilisez pas des caractères à 2 octets ou autres codes spéciaux.
- La carte pourrait être inutilisable avec ce téléviseur si les noms de fichiers ou de dossiers sont modifiés.
- Pour les renseignements les plus récents sur les cartes mémoire SD compatibles, consultez le site Web suivant: <http://panasonic.jp/support/global/cs> (en anglais seulement).

Précautions à prendre avec les cartes SD

- Utilisez une carte SD conforme aux normes SD pour éviter un mauvais fonctionnement du téléviseur.
- Ne retirez pas la carte pendant que l'appareil accède aux données (cela pourrait endommager la carte ou l'appareil).
- Ne touchez pas les bornes situées au dos de la carte mémoire SD.
- Protégez la carte contre toute pression ou impact.
- Introduisez la carte dans le bon sens (sinon, la carte ou le téléviseur pourrait être endommagée).
- La présence d'interférence électrique, d'électricité statique ou une opération impropre pourrait endommager les données ou la carte.
- Faites régulièrement une copie de sauvegarde des données en prévision de l'éventualité où des données seraient endommagées ou que le fonctionnement de l'appareil deviendrait erratique. (Panasonic n'est pas responsable de toute détérioration ou tout endommagement des données.)

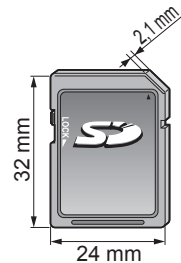

Messages d'avertissement concernant la carte SD/clé USB

Message	Signification
Aucun support. Insérer une carte mémoire SD ou un périphérique USB.	● Absence de périphérique.
Aucun support. Périphérique retiré.	● Le périphérique est retiré.
Aucunes images fixes/ Aucunes images animées/ Aucun fichier audio à lire/Aucun support lisible	● Le périphérique ne contient aucune donnée ou ce type de données ne peut être pris en charge.
Lecture imposs.	● Le fichier est endommagé ou illisible. ● L'appareil ne prend pas en charge le format.

Connexions périphérique USB recommandées

Nombre de périphérique USB	Connexions (Recommandées)	A/B: chaque connecteur USB		
		Clé	Adaptateur de réseau local sans fil	Clavier
1	A: Clé	A		
	A: Adaptateur de réseau local sans fil		A	
	A: Clavier			A
2	A: Clé B: Clavier	A		B
	A: Adaptateur de réseau local sans fil B:Clavier		A	B
	A: Clé B:Adaptateur de réseau local sans fil	A	B	

Les connexions HDMI à certains appareils Panasonic permettent un interfaçage automatique. (p. 29)

- Cette fonction pourrait ne pas fonctionner normalement selon l'état de l'équipement.
- Une fois cette fonction activée, même si le téléviseur est en mode attente, l'appareil peut être opéré à l'aide de d'autres télécommandes.
- Il est possible que l'image et le son ne soient pas reproduits pendant quelques secondes après le lancement de la lecture.
- Il est possible que l'image et le son ne soient pas reproduits pendant quelques secondes à la suite d'un changement du mode d'entrée.
- Le niveau de volume est affiché lorsque le volume est ajusté sur l'appareil externe.
- Si un appareil ayant la fonction “HDAVI Control 2 ou ultérieur” est raccordé au téléviseur au moyen d'un câble HDMI, le son provenant de la prise DIGITAL AUDIO OUT peut être acheminé comme rendu ambiophonique multicanal.
- “HDAVI Control 5” est la nouvelle norme (en date de décembre 2010) pour les appareils compatibles avec HDAVI Control. Cette norme est compatible avec les appareils HDAVI classiques.

Connexion HDMI

L'interface multimédia haute définition (HDMI) vous permet de tirer profit d'images numériques haute définition et d'un son de haute qualité en connectant le téléviseur à des appareils HD.

Appareil HDMI (*1) doté d'une prise de sortie HDMI ou DVI, tel un décodeur de télévision numérique ou un lecteur DVD, peut être raccordé au connecteur HDMI à l'aide d'un câble HDMI.

- HDMI est la toute première interface AV numérique intégrale grand public conforme à une norme sans compression.
- Si l'appareil externe ne possède qu'une sortie DVI, connectez-le à la prise HDMI via un câble adaptateur DVI-HDMI (*2).
- Lorsqu'un câble adaptateur DVI-HDMI est utilisé, connectez le câble à la prise d'entrée audio.
- Les réglages audio peuvent être faits dans l'écran du menu “Entrée HDMI 1”, “Entrée HDMI 2” ou “Entrée HDMI 3” (p. 46) Fréquences d'échantillonnage du signal audio pouvant être prises en charge (L.PCM): 48 kHz, 44,1 kHz, 32 kHz

(*1): Le logo HDMI est apposé sur tout appareil compatible avec HDMI.

(*2): Disponible auprès d'un détaillant Panasonic.

Mises en garde

- Le fonctionnement adéquat avec un PC ne peut être assuré.
- Tout signal est reformaté avant d'être affiché à l'écran.
- Si l'appareil externe possède une fonction de réglage du format d'image, sélectionnez le format “16:9”.
- Ces connecteurs HDMI sont de “type A”.
- Ces connecteurs HDMI sont compatibles avec la protection de contenu numérique à large bande passante (HDCP – High-Bandwidth Digital Content Protection).
- Un appareil ne possédant pas de prise de sortie numérique peut être connecté à la prise d'entrée “COMPONENT” ou “VIDEO” pour recevoir des signaux analogiques.
- La prise d'entrée HDMI ne peut être utilisée qu'avec les signaux vidéo aux formats suivants: 480i, 480p, 720p, 1080i, 1080p. Il est nécessaire que le réglage du signal de sortie de l'appareil numérique externe y corresponde.
- Pour de plus amples détails sur les signaux pris en charge par HDMI, voir p. 53.

Prises de sortie DIGITAL AUDIO OUT

Il est possible de profiter des atouts d'une chaîne cinéma maison en connectant un décodeur Dolby Digital (5.1 canaux) et un amplificateur multicanal aux prises de sortie DIGITAL AUDIO OUT.

Mises en garde

- Selon le lecteur DVD utilisé et le type de logiciel DVD-Audio, la fonction de protection contre la copie peut être activée et désactiver la sortie optique.
- Quand un canal ATSC est choisi, la sortie de la prise DIGITAL AUDIO OUT est Dolby Digital. Quand un canal NTSC est choisi, la sortie est PCM.
- Lors de la visualisation d'images animées à partir de la carte SD avec piste audio enregistrée en mode Dolby Digital, la sortie DIGITAL AUDIO OUT sera en mode Dolby Digital. Si le son est enregistré sous d'autres modes, la sortie sera en mode PCM.

Sous-titres (CC)

- Pour afficher les sous-titres d'une émission numérique, réglez le format de l'image sur PLEIN. (Des caractères seront coupés si le format est réglé sur H-LARGE, CADRAGE, ZOOM ou 4:3)
- Les sous-titres peuvent être affichés sur le téléviseur uniquement lorsque les sous-titres sont activés sur le récepteur (soit un décodeur ou un récepteur de télévision par satellite). Consultez votre fournisseur de service pour les directives. La touche CC du téléviseur ne peut pas contrôler la fonction des sous-titres d'un décodeur ou d'un récepteur de télévision par satellite.
- Si les sous-titres sont en service à la fois sur le récepteur et le téléviseur et que le signal est de 480i (sauf avec une connexion HDMI), les sous-titres de chaque appareil se chevaucheront.
- Si une émission numérique est acheminée en format analogique, les données relatives aux sous-titres seront également en format analogique.
- Si un enregistreur ou un écran de sortie est raccordé au téléviseur, les sous-titres doivent être mis en service soit sur l'enregistreur, soit sur l'écran de sortie.

Barre latérale 4:3

N'affichez pas une image au format 4:3 pendant une période prolongée, car ceci peut produire des images rémanentes sur les bandes latérales de l'affichage. Pour réduire le risque d'une telle image rémanente, modifiez la luminosité des bandes latérales.

Reportez-vous à la page 48 pour plus de détails.

- Les bandes latérales peuvent clignoter (noir/blanc en alternance) selon l'image.

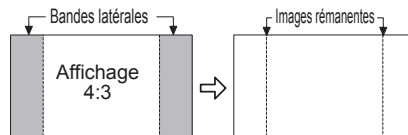

Signaux d'entrée pouvant être affichés

Le symbole* : identifie le signal d'entrée pour vidéo composante (Y, P_B, P_R), HDMI et PC.

	Fréquence horizontale (kHz)	Fréquence verticale (Hz)	Composante	HDMI
525 (480) / 60i	15,73	59,94	*	*
525 (480) / 60p	31,47	59,94	*	*
750 (720) / 60p	45,00	59,94	*	*
1 125 (1 080) / 60i	33,75	59,94	*	*
1 125 (1 080) / 60p	67,43	59,94		*
1 125 (1 080) / 60p	67,50	60,00		*
1 125 (1 080) / 24p	26,97	23,98		*
1 125 (1 080) / 24p	27,00	24,00		*

Remarques

- Les signaux autres que ceux indiqués ci-dessus pourraient ne pas être affichés convenablement.
- Les signaux identifiés ci-dessus sont reformatés de manière à assurer leur affichage optimal à l'écran.

Entretien et nettoyage

Débranchez d'abord le cordon d'alimentation de la prise de courant.

Panneau d'affichage

L'avant du panneau d'affichage a reçu un traitement spécial. Essayez soigneusement la surface du panneau en utilisant seulement un chiffon doux sans peluche.

- Si la surface est particulièrement sale, trempez un chiffon doux non pelucheux dans un détergent liquide doux (1 part de détergent liquide pour 100 parts d'eau), puis essorez le chiffon pour retirer l'excès de liquide. Utilisez ce chiffon pour essuyer la surface du panneau d'affichage, puis essuyez-la avec un chiffon sec du même type jusqu'à ce qu'elle soit complètement sèche.
- Ne rayez pas ou ne cognez pas la surface du panneau avec les ongles ou un objet rigide, sinon vous abîmerez la surface. En outre, évitez tout contact avec des produits volatils tels que des insecticides à vaporiser, des solvants ou des diluants, sinon la fini de la surface sera abîmée.

Coffret

Si le coffret est sale, essuyez-le avec un chiffon doux et sec.

- Si le coffret est très sale, trempez le chiffon dans de l'eau additionnée d'un peu de détergent liquide doux, puis essorez le chiffon bien à fond. Utilisez ce chiffon pour essuyer le coffret, puis essuyez-le avec un chiffon sec.
- Veillez à ce que le détergent liquide n'entre pas en contact direct avec la surface du téléviseur à plasma. Si des gouttes d'eau pénètrent dans l'appareil, des anomalies de fonctionnement se produiront.
- Évitez tout contact avec des produits volatils tels que des insecticides à vaporiser, des solvants ou des diluants, sinon la surface du coffret pourra être abîmée ou le revêtement s'écaillera.
- Ne laissez pas le téléviseur trop longtemps en contact avec des articles en caoutchouc ou en PVC.

Piédestal

- Nettoyage
Essuyez les surfaces avec un chiffon doux et sec. Si le piédestal est très sale, nettoyez-le à l'aide d'un chiffon imprégné d'une solution légère de détergent liquide doux, puis essuyez avec un chiffon sec.
N'utilisez pas de produits tels que des solvants, des diluants ou de la cire ménagère pour le nettoyage, car ces produits risquent d'abîmer le revêtement du piédestal. (Si vous utilisez un chiffon traité chimiquement, suivez la notice d'utilisation du chiffon.)
- Ne fixez pas de ruban adhésif ou d'étiquettes, car ils risquent de salir la surface du piédestal. Ne le laissez pas en contact prolongé avec des produits en caoutchouc ou en vinyle ou similaire. (Ceci pourrait le détériorer.)

Foire aux questions (FAQ)

Si il y a des problèmes de fonctionnement avec le téléviseur, reportez-vous au tableau ci-dessous afin de déterminer les symptômes, puis exécutez les mesures de dépannage suggérées. Si le problème persiste, consultez le site Web de Panasonic pour obtenir une assistance technique. (Voir page couverture.)

Questions

Quoi faire pour visionner l'image en provenance de dispositifs tels que : câblosélecteur/ récepteur de télévision par satellite, console de jeux, lecteur Blu-ray ou DVD?

Pourquoi n'y a-t-il pas d'image ou seulement un écran bleu, noir ou brouillé?

Pourquoi l'image ne semble-t-elle pas en haute définition?

Pourquoi des barres noires apparaissent-elles au haut et au bas et(ou) sur les côtés de l'écran?

Pourquoi l'image est-elle neigeuse lorsque "Entrée ANT/ Câble" est sélectionné?

Pourquoi l'image est-elle chaotique ou fragmentée et(ou) qu'un bourdonnement est entendu?

Pourquoi une boîte noire apparaît-elle à l'écran?

Pourquoi n'y a-t-il pas d'image à l'écran et le voyant d'alimentation clignote-t-il?

Pourquoi de petits points à l'écran sont-ils lumineux ou sombres en permanence?

Réponses

- Appuyez sur la touche INPUT de la télécommande pour sélectionner la source appropriée.
- Vérifiez que le dispositif est en marche et qu'il fonctionne correctement.

- Vérifiez que le cordon d'alimentation est branché et que le téléviseur est en marche (le voyant à DEL rouge sur le panneau avant devrait être allumé; il ne devrait pas clignoter).
- Appuyez sur la touche INPUT de la télécommande pour sélectionner la source appropriée.
- Vérifiez que toutes les connexions sont adéquates et sûres.
- Si une source vidéo externe est utilisée, tel un câblosélecteur/récepteur de télévision par satellite ou un lecteur DVD, vérifiez que l'appareil est en marche et fonctionne correctement.
- Appuyez sur MENU sur la télécommande. Si le menu est affiché, le téléviseur fonctionne correctement; vérifiez à nouveau les étapes précédentes.

- Appuyez sur la touche INFO de la télécommande pour vérifier la nature du signal qui est reçu (p. 17). Le signal HD devrait être 720p, 1080i ou 1080p.
- Syntonisez un canal haute définition sur votre source HD (câble, télévision satellite ou service télé de la compagnie de téléphone). Il est à noter qu'il arrive parfois que des canaux HD diffusent du contenu qui n'est pas en haute définition.
- Assurez-vous que la source HD (syntonisateur HD, lecteur Blu-ray, etc.) est connectée au téléviseur avec un câble HDMI ou composante et réglez la sortie sur un signal vidéo en haute définition.

- Changez le format de l'image en appuyant sur la touche FORMAT de la télécommande. (p.18)
- Vérifiez les réglages du format sur la source vidéo externe (câble, récepteur de télévision par satellite, lecteur DVD/Blu-ray, etc.)
Nota : certains contenus, tels que les films, sont disponibles dans un format étendu. Avec un tel format, des barres noires au haut et au bas de l'écran sont inévitables.

- Si un service de télévision par câble (sans câblosélecteur) est utilisé, vérifiez toutes les connexions.
- Si un câblosélecteur/récepteur de télévision par satellite est utilisé, réglez la connexion (câblage) composite, composante ou HDMI. (p. 11)
- Si une antenne est utilisée, vérifiez les connexions de l'antenne. Changez la position ou l'orientation de l'antenne, puis vérifiez la précision de la réception sur le "Fréquencemètre". (p.43)

- Vérifiez si des appareils électriques tels que des appareils électroménagers, lampes fluorescentes ou gradateurs d'éclairage se trouvent à proximité. Ces appareils pourraient créer de l'interférence.
- Essayez de visionner l'image en provenance d'une autre source, tel un lecteur DVD ou une console de jeux, pour tenter d'isoler la source du problème.

- Modifiez les réglages pour l'affichage des sous-titres. (CC) (p. 17, 47)

- Le téléviseur s'est automatiquement mis hors marche par mesure de protection. Débranchez le téléviseur pendant quelques minutes, puis rebranchez-le. Il pourrait y avoir eu une surtension temporaire sur le secteur; le problème pourrait avoir été résolu.
Si le témoin se remet à clignoter, composez le 1-877-95VIERA (États-Unis) ou 1-866-330-0014 (Canada).

- Un écran ACL est composé de quelques millions de pixels et est conçu selon une technologie avancée à procédé complexe. Certains pixels peuvent tout de même demeurer brillants ou sombres. Ceci n'est pas une indication que l'écran est défectueux et n'aura aucun impact sur le fonctionnement du téléviseur.

Questions

Réponses

Rendu sonore

Pourquoi n'y a-t-il pas de son?

- Vérifiez que le volume est réglé à un niveau adéquat et que la fonction sourdine est désactivée.
- Vérifiez que les haut-parleurs du téléviseur sont activés en appuyant sur MENU, puis en sélectionnant "Audio" --> "Audio évolué". (p.46)
- Vérifiez que le programme audio secondaire (SAP) adéquat a été sélectionné en appuyant sur la touche SAP de la télécommande. (p. 17)
- Si le téléviseur est relié à une chaîne cinéma maison Panasonic au moyen d'un câble HDMI, vérifiez alors les commandes VIERA Link. (p.33)
- Si le téléviseur est relié à une chaîne cinéma maison au moyen d'un câble optique, alors : Vérifiez la connexion; vérifiez que la source audio est en marche et que le signal d'entrée adéquat a été sélectionné.
- Vérifiez "Entrée HDMI 1", "Entrée HDMI 2" ou "Entrée HDMI 3" des réglages audio analogique/numérique. (p. 46)

Pourquoi le son est-il inhabituel, distordu, à faible volume ou dans une autre langue?

- Vérifiez que le programme audio secondaire (SAP) adéquat a été sélectionné en appuyant sur la touche SAP de la télécommande.
- Vérifiez toutes les connexions entre le téléviseur et les appareils externes.
- Si un câblosélecteur ou un récepteur de télévision par satellite est utilisé, vérifiez les réglages audio du dispositif. (Exemple : réglez la plage audio de l'appareil sur "étroite".)

Pourquoi le téléviseur fait-il entendre des clics, un tintement ou un bourdonnement?

- Lors de la mise en ou hors marche du téléviseur, certaines de ses composantes électriques produisent un clic. Cela est parfaitement normal.
- Des variations de température et de taux d'humidité dans le milieu ambiant peuvent causer une expansion thermique susceptible de produire des bruits. Cela n'est le signe d'aucune anomalie ni d'un problème de fonctionnement.

Quel est le meilleur et le plus simple moyen de connecter au téléviseur un câblosélecteur ou un récepteur de télévision par satellite haute définition?

- Utilisez un câble HDMI. Ce câble est porteur à la fois du signal vidéo numérique et du signal audio en HD. Un câble HDMI est le seul câble nécessaire pour connecter un dispositif HD à un téléviseur.

Pourquoi une pression sur la touche CC ne fait-elle pas afficher les sous-titres?

- Lors du visionnement sur un téléviseur à partir d'un appareil connecté au moyen d'un câble HDMI, tel un câblosélecteur ou un récepteur de télévision par satellite, la fonction d'affichage des sous-titres doit être activée sur ce dispositif.
- L'affichage de sous-titres n'est disponible qu'avec les émissions de télévision qui le prennent en charge.

Pourquoi l'écran et le panneau arrière du téléviseur deviennent-ils chauds?

- L'appareil génère de la chaleur et certaines de ses parties peuvent atteindre en effet une température élevée. Cette situation est normale et n'a aucun effet sur le rendement de l'appareil.
- Veillez à ce que l'aération est adéquate.
- Veillez à ne pas obstruer les trous d'aération du téléviseur et à ne pas placer le téléviseur sur un autre appareil.

Pourquoi la télécommande ne fonctionne-t-elle pas?

- Vérifiez l'état des piles et assurez-vous qu'elles soient du même type et que la polarité (+, -) a été respectée.
- Pour piloter les fonctions d'autres appareils, tel le changement de canal sur un câblosélecteur ou un récepteur de télévision par satellite ou encore un lecteur Blu-ray d'une marque autre que Panasonic, utilisez la télécommande fournie avec l'appareil en question.

Pourquoi la rubrique "ANT/Câble" dans le haut du menu "Sélection d'entrée" est-elle grisée et ne peut donc pas être sélectionnée?

- Pendant le réglage initial, vous avez indiqué à l'étape ③-① que vous utilisez un câblosélecteur ou un récepteur de télévision par satellite et à l'étape ③-②b que celui-ci était connecté à l'une des entrées AV du téléviseur. Dans ce cas, l'entrée ANT/Câble est désactivée pour prévenir une commutation accidentelle vers une entrée inutilisée. Pour réactiver l'entrée, appuyez sur MENU, sélectionnez Réglage, puis refaites "Réglage initial"

Certaines rubriques du menu sont grisées et ne peuvent donc pas être sélectionnées. Pourquoi?

- Selon le mode ou l'entrée sélectionnée, certaines options ne sont pas disponibles. Par exemple, les réglages du zoom ne sont disponibles que si FORMAT est dans le mode zoom.

Autre

● Foire aux questions (FAQ)

Renseignements supplémentaires

Questions

Réponses

Réseautage

Comment puis-je faire fonctionner TVIP FACILE sur mon téléviseur?

1. Vous devez utiliser une connexion Internet à haut débit (haute vitesse) avec un débit d'au moins 1,5 Mbps (page 35).
2. Connectez votre téléviseur à Internet via un routeur avec liaison par câble Ethernet ou l'adaptateur USB sans fil Panasonic.
3. Faites le "Test de connexion" sous le menu "Réglage du réseau".
Si le test de connexion échoue, contactez votre fournisseur d'accès à Internet ou le fabricant de votre routeur/modem pour vérifier si un coupe-feu, filtrage de contenu ou un réglage de serveur mandataire empêche le téléviseur de se connecter à internet.

Comment puis-je obtenir la version la plus récente du logiciel (micrologiciel) pour mon téléviseur?

- Dans le menu principal, sélectionnez "Réglage". Mettez "Réglage du réseau" en surbrillance et appuyez sur OK. Sélectionnez "Mise à jour logiciel". La version actuelle et la version la plus récente sont affichées. Si la mise à jour du micrologiciel est grisée, le téléviseur n'est pas connecté à Internet. Si une version plus récente est disponible, effectuez la mise à jour. Suivez les instructions à l'écran et ne mettez pas le téléviseur hors marche tant que la mise à jour n'est pas complétée. Soyez patient, la mise à jour peut prendre un certain temps.

Puis-je utiliser n'importe quel adaptateur de réseau local sans fil USB pour connecter le téléviseur à mon réseau domestique sans fil?

- Le logiciel interne du téléviseur a été développé pour fonctionner de concert avec l'adaptateur de réseau local sans fil Panasonic de modèle DY-WL10*. Visitez "<http://www.panasonic.com/NetConnect>" (En anglais seulement) pour les informations les plus récentes.

Comment puis-je réinitialiser les réglages de mon téléviseur à ses réglages par défaut?

- Dans le menu principal, sélectionnez "Réglage". Mettez "Rétablir défaut" en surbrillance et appuyez sur OK. Saisissez votre mot de passe (s'il a été créé plus tôt) ou créez temporairement un nouveau mot de passe. Sélectionnez "Oui" pour réinitialiser les paramètres du téléviseur.

* Numéro de modèle sujet à modification sans préavis.

Spécifications

		TC-P42S30	TC-P46S30	TC-P50S30
Alimentation		120 V c.a., 60 Hz		
Consommation de courant	Consommation nominale	293 W	299 W	339 W
	En attente	0,2 W	0,2 W	0,2 W
Panneau d'affichage	Méthode d'entraînement	Type c.a.		
	Format d'image	16:9		
	Surface d'affichage (L x H x diagonale)	42 po (41,6 po en diagonale)	46 po (46,0 po en diagonale)	50 po (49,9 po en diagonale)
	(Nombre de pixels)	921 mm x 518 mm x 1 057 mm (36,2 po x 20,4 po x 41,6 po)	1 019 mm x 573 mm x 1 169 mm (40,1 po x 22,5 po x 46,0 po)	1 105 mm x 622 mm x 1 268 mm (43,5 po x 24,4 po x 49,9 po)
Son	Sortie audio 20 W [10 W + 10 W] (D.H.T. de 10 %)			
Nombre de canaux ATSC/NTSC (numérique/analogique)		VHF/ UHF: 2 - 69, Câblodistribution: 1 - 135		
Conditions de fonctionnement		Température: 0 °C à 40 °C (32 °F à 104 °F) Humidité : 20 % à 80 % (sans condensation)		
Prises de connexion	VIDEO IN	VIDEO: Prise de type RCA x 1 AUDIO L - R: Prise de type RCA x 2	1,0 V [c.-à-c.] (75 Ω) 0,5 V [eff.]	
	COMPONENT IN	Y: 1,0 V [c.-à-c.] (y compris la synchronisation) P _B , P _R : ± 0,35 V [c.-à-c.] AUDIO L-R: Prise de type RCA x 2		0,5 V [eff.]
	HDMI 1-3	Connecteur HDMI de type A x 3 ● Ce téléviseur prend en charge la fonction "HDAVI Control 5".		
	USB 1-2	USB 2.0 Connecteur de type A x 2 (CC 5 V MAX. 500 mA)		
	LAN (pour TVIP)	RJ45 (10BASE-T/100BASE-TX)		
	Fente de carte	Fente de carte SD x 1		
	DIGITAL AUDIO OUT	PCM / Dolby Digital, Fibre optique		
Particularités		Filter 3D Y/C Puce antiviolençe Visualiseur VIERA IMAGE VIEWER™	Sous-titres TVIP FACILE Lecteur multimédia	HDAVI Control 5
Dimensions (L x H x P)	Avec socle	1 020 mm x 675 mm x 288 mm (40,2 po x 26,6 po x 11,4 po)	1 118 mm x 730 mm x 324 mm (44,1 po x 28,8 po x 12,8 po)	1 204 mm x 779 mm x 324 mm (47,5 po x 30,7 po x 12,8 po)
	Téléviseur seulement	1 020 mm x 640 mm x 54 mm (70 mm) (40,2 po x 25,2 po x 2,2 po (2,8 po))	1 118 mm x 695 mm x 54 mm (70 mm) (44,1 po x 27,4 po x 2,2 po (2,8 po))	1 204 mm x 744 mm x 54 mm (70 mm) (47,5 po x 29,3 po x 2,2 po (2,8 po))
Masse	Avec socle	22,5 kg (49,7 lb)	26,0 kg (57,4 lb)	28,5 kg (62,9 lb)
	Téléviseur seulement	19,0 kg (41,9 lb)	22,0 kg (48,6 lb)	24,5 kg (54,1 lb)

[TC-P42S30]

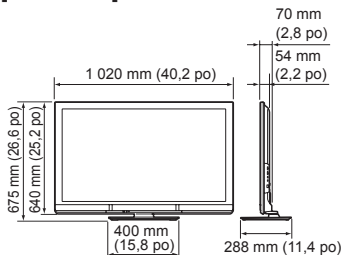

[TC-P46S30]

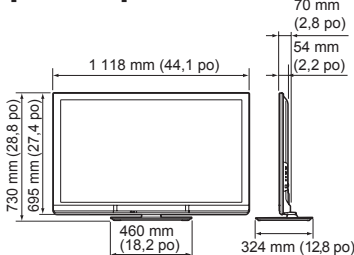

[TC-P50S30]

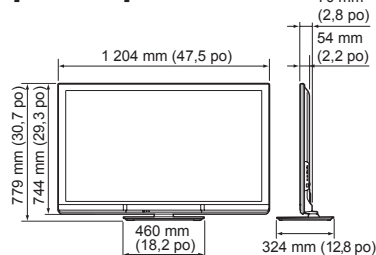

Remarque

- Les spécifications peuvent être modifiées sans avis préalable. La masse et les dimensions sont approximatives.

● Foire aux questions (FAQ)

● Spécifications

Renseignements supplémentaires

Index

A	Accessoires	7
	Adaptateur LAN et d'un point d'accès sans fil... ..	16, 35
	Affichage des informations.....	17
	Affichage du contenu	23
	ANT/Câble	14, 42
	Antenne	10, 14
	Audio évolué	46
B	Balayage des canaux	14, 42
	Blocage / Contrôle parental	47, 49
C	Câble	10, 11
	Caméra réseau	33-35, 38, 41
	Canal	14, 17-18, 42-43
	Carte SD	22, 51
	CC Sous-titres	17, 47, 52
	Connexions.....	10-11
	Contact auto	48
D	Démonstration en magasin.....	13
	DLNA	20, 34, 40
E	Économie d'énergie	20, 48
	Entretien et nettoyage.....	53
F	FAQ.....	54-56
	Favoris	18
	Format	18, 50
	Fréquence-mètre	43
G	Garantie limitée.....	59
H	HDAVI Control.....	28
	HDMI.....	11, 52, 57
	Horloge	15, 48
I	Image évoluée	46
	Informations techniques.....	50-53
	Interrupteur	12
L	Langue	13, 48
	Lecteur multimédia	20, 22-27
	Lecture auto du visualiseur	48
M	Menu	44
	Mesures de sécurité	4
	Minuterie	46
	Minuterie-sommeil	46
	Mode d'entrée	21, 48
	Musique	27
P	Photo	24-25
	Piédestal	7, 8
	Piles	9
	Prises de connexion	11, 57
	Programmation des canaux.....	42
R	Réglage de l'image	45
	Réglage initial	13-16, 48
	Réglages audio.....	46
	Rétablir défaut	48
S	SAP (programme audio secondaire).....	17
	Services du réseau	15, 34-38, 48
	Sous-menu	18
	Spécifications.....	57
T	Télécommande	12
	Touche de sortie	12
	Touche de sourdine	12
	Touches de couleur.....	12
	Touches de syntonisation précédente	12
	TVIP FACILE.....	20, 34, 39
U	Usage à domicile	13
	USB	22, 51, 57
V	Vidéos	26
	Viera Link	20, 28-33
	VIERA TOOLS	20
	Visionnement avec périphériques.....	17, 21
	Volume	12
Z	ZOOM	18, 50

Garantie limitée

Panasonic Canada Inc.
5770, Ambler Drive, Mississauga (Ontario) L4W 2T3

PRODUIT PANASONIC – GARANTIE LIMITÉE

Panasonic Canada Inc. garantit que ce produit est exempt de défauts de matériaux et de main-d'œuvre dans un contexte d'utilisation normale pendant la période indiquée ci-après à compter de la date d'achat original et, dans l'éventualité d'une défectuosité, accepte, à sa discrétion, de (a) réparer le produit avec des pièces neuves ou remises à neuf, (b) remplacer le produit par un produit neuf ou remis à neuf d'une valeur équivalente ou (c) rembourser le prix d'achat. La décision de réparer, remplacer ou rembourser appartient à Panasonic Canada Inc.

Téléviseurs Viera (42 po et plus)	Service à domicile	Un (1) an, pièces (y compris l'écran) et main-d'œuvre
Téléviseurs Viera (moins de 42 po)	Service en atelier	Un (1) an, pièces (y compris l'écran) et main-d'œuvre

Le service à domicile n'est offert que dans les régions accessibles par routes et situées dans un rayon de 50 km d'un centre de service Panasonic agréé.

Le service à domicile exige un accès complet et facile au produit par le technicien du centre de service agréé et n'inclut pas le retrait ni la réinstallation d'un appareil déjà installé. Si l'appareil doit être retiré pour fins de réparation, cette décision est à l'entière discrétion du technicien du centre de service. Sous aucune considération, ni Panasonic Canada Inc. ni le centre de service agréé ne peuvent être tenus responsables de tout dommage spécial, indirect ou consécutif.

La présente garantie n'est fournie qu'à l'acheteur original d'un des produits de marque Panasonic indiqués plus haut, ou à la personne l'ayant reçu en cadeau, vendu par un détaillant Panasonic agréé au Canada et utilisé au Canada. Le produit ne doit pas avoir été « vendu tel quel » et doit avoir été livré à l'état neuf dans son emballage d'origine.

POUR ÊTRE ADMISSIBLE AUX SERVICES AU TITRE DE LA PRÉSENTE GARANTIE, LA PRÉSENTATION D'UN REÇU D'ACHAT OU DE TOUTE AUTRE PIÈCE JUSTIFICATIVE DE LA DATE D'ACHAT ORIGINAL, INDIQUANT LE MONTANT PAYÉ ET LE LIEU DE L'ACHAT, EST REQUISE.

RESTRICTIONS ET EXCLUSIONS

La présente garantie COUVRE SEULEMENT les défaillances attribuables à un défaut des matériaux ou à un vice de fabrication et NE COUVRE PAS l'usure normale ni les dommages esthétiques. La présente garantie NE COUVRE PAS NON PLUS les dommages subis pendant le transport, les défaillances causées par des produits non fournis par Panasonic Canada Inc. ni celles résultant d'un accident, d'un usage abusif ou impropre, de négligence, d'une manutention inadéquate, d'une mauvaise application, d'une altération, d'une installation ou de réglages impropres, d'un mauvais réglage des contrôles de l'utilisateur, d'un mauvais entretien, d'une surtension temporaire, de la foudre, d'une modification, de la pénétration de sable, de liquides ou d'humidité, d'une utilisation commerciale (dans un hôtel, un bureau, un restaurant ou tout autre usage par affaires ou en location), d'une réparation effectuée par une entité autre qu'un centre de service Panasonic agréé ou encore d'une catastrophe naturelle. Les piles sèches sont également exclues de la présente garantie.

CETTE GARANTIE LIMITÉE ET EXPRESSE REMPLACE TOUTE AUTRE GARANTIE, EXPRESSE OU IMPLICITE, INCLUANT LES GARANTIES IMPLICITES DU CARACTÈRE ADÉQUAT POUR LA COMMERCIALISATION ET UN USAGE PARTICULIER. PANASONIC CANADA INC. N'AURA D'OBLIGATION EN AUCUNE CIRCONSTANCE POUR TOUT DOMMAGE DIRECT, INDIRECT OU CONSÉCUTIF RÉSULTANT DE CE PRODUIT OU DÉCOULANT DE TOUTE DÉROGATION À UNE GARANTIE EXPRESSE OU IMPLICITE. (À titre d'exemple, cette garantie exclut les dommages relatifs à une perte de temps, le transport jusqu'à et depuis un centre de service agréé, la perte ou la détérioration de supports ou d'images, de données ou de tout autre contenu en mémoire ou enregistré. Cette liste n'est pas exhaustive et n'est fournie qu'à des fins explicatives.)

Certaines juridictions ne reconnaissent pas les exclusions ou limitations de dommages indirects ou consécutifs, ou les exclusions de garanties implicites. Dans de tels cas, les limitations stipulées ci-dessus peuvent ne pas être applicables. La présente garantie vous confère des droits précis; vous pourriez aussi avoir d'autres droits pouvant varier selon votre province ou territoire de résidence.

SERVICE SOUS GARANTIE

Pour tout renseignement sur les produits et de l'assistance technique, veuillez communiquer avec :

Notre centre de service à la clientèle: Ligne sans frais : 1-866-330-0014
Lien courriel : « Contactez-nous → courriel » à www.vieraconcierge.ca

Pour toute réparation, veuillez communiquer avec un agent de service à la clientèle VIERA aux coordonnées indiquées ci-dessus.

EXPÉDITION D'UN PRODUIT À UN CENTRE DE SERVICE

Emballer soigneusement, de préférence dans son carton d'origine, et expédiez, franco de port, suffisamment assuré. Accompagnez le tout d'une description de la défectuosité présumée et d'une pièce justificative de la date d'achat original.

Nota

A series of horizontal dashed lines for writing notes.

Nota

A series of horizontal dashed lines for writing notes.

A series of horizontal dashed lines for writing notes, spanning the width of the page.

Nota

A series of horizontal dashed lines for writing notes.

A series of 24 horizontal dashed lines for writing notes.

Consignation du numéro de série

Les numéros de modèle et de série de ce produit se trouvent sur sa face arrière. Notez ce numéro de série dans l'espace réservé à cet effet ci-dessous et conservez ce manuel et votre facture comme preuve de votre achat, pour aider à identifier l'appareil en cas de perte ou de vol et pour recours à la garantie.

Modèle _____

Numéro de série _____

Panasonic Consumer Electronics Company,
Division of Panasonic Corporation of North America
One Panasonic Way, Secaucus
New Jersey 07094 U.S.A.

Panasonic Canada Inc.
5770 Ambler Drive
Mississauga, Ontario
L4W 2T3 CANADA