

Panasonic®

Model No.
TC-55CX800U

Owner's Manual

55" Class 4K Ultra HD TV*
(54.6 inches measured diagonally)

* Actual resolution: 3,840 × 2,160p

VIERA

For assistance (U.S.A.), please visit:
www.panasonic.com/support

For assistance (Canada), please visit:
www.panasonic.ca/english/support

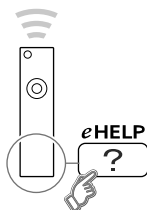

Built-in Manual

Register online at
www.panasonic.com/register
(U.S. customers only)

English

Español

Français

Thank you for purchasing this Panasonic product.

Please read these instructions carefully before operating this product and retain them for future reference.

Please carefully read the "Safety Precautions" of this manual before use.

The images shown in this manual are for illustrative purposes only.



TQB2AA0854

This product incorporates the following software:

- (1) the software developed independently by or for Panasonic Corporation,
- (2) the software owned by third party and licensed to Panasonic Corporation,
- (3) Firefox OS is powered by Mozilla,
- (4) the software licensed under the GNU LESSER GENERAL PUBLIC LICENSE Version 2.1 (LGPL V2.1) and/or,
- (5) open sourced software other than the software licensed under the LGPL V2.1.

About the software categorized as (3), please refer to the "About Firefox OS" menu.

The software categorized as (4) and (5) are distributed in the hope that it will be useful, but WITHOUT ANY WARRANTY, without even the implied warranty of MERCHANTABILITY or FITNESS FOR A PARTICULAR PURPOSE. Please refer to the detailed terms and conditions thereof shown in the "Software License" menu on this product.

At least three (3) years from delivery of this product, Panasonic will give to any third party who contacts us at the contact information provided below, for a charge no more than our cost of physically performing source code distribution, a complete machine-readable copy of the corresponding source code covered under LGPL V2.1 or the other licenses with the obligation to do so, as well as the respective copyright notice thereof.

Contact Information: cdrequest@unipf.jp

The source code and the copyright notice are also available for free in our website below.

<http://www.unipf.jp/dl/DTV15U/>

"PlayReady" is a trademark registered by Microsoft. Please be aware of the following.

(a) This product contains technology subject to certain intellectual property rights of Microsoft. Use or distribution of this technology outside of this product is prohibited without the appropriate license(s) from Microsoft.

(b) Content owners use Microsoft PlayReady™ content access technology to protect their intellectual property, including copyrighted content. This device uses PlayReady technology to access PlayReady-protected content and/or WMDRM-protected content. If the device fails to properly enforce restrictions on content usage, content owners may require Microsoft to revoke the device's ability to consume PlayReady-protected content. Revocation should not affect unprotected content or content protected by other content access technologies.

Content owners may require you to upgrade PlayReady to access their content.

If you decline an upgrade, you will not be able to access content that requires the upgrade.

Contents

Please read before using the unit

Safety Precautions	4
Accessories/Optional accessories	9
Connections	11
Identifying Controls	15
First Time Setup	19
Viewing 3D images on TV	20
Using eHELP (Built-in Manual)	21
Frequently Asked Questions (FAQ)	22
Care and Cleaning	23
Specifications	24
Limited Warranty (for U.S.A.)	26
Limited Warranty (for Canada)	28

VIERA Link™ and HDAVI Control™ are trademarks of Panasonic Corporation.

HDMI, the HDMI Logo, and High-Definition Multimedia Interface are trademarks or registered trademarks of HDMI Licensing LLC in the United States and other countries.

Manufactured under license from Dolby Laboratories. Dolby and the double-D symbol are trademarks of Dolby Laboratories.

DLNA®, the DLNA Logo and DLNA CERTIFIED™ are trademarks, service marks, or certification marks of the Digital Living Network Alliance.

Windows is a registered trademark of Microsoft Corporation in the United States and other countries.

Mac is a trademark of Apple Inc.

Speech Powered by Dragon
2002-2015 Nuance Communications, Inc. All rights reserved.

“AVCHD”, “AVCHD 3D” and “AVCHD Progressive” are trademarks of Panasonic Corporation and Sony Corporation.

SDXC Logo is a trademark of SD-3C, LLC.

The Bluetooth® word mark and logos are registered trademarks owned by Bluetooth SIG, Inc. and any use of such marks by Panasonic Corporation is under license. Other trademarks and trade names are those of their respective owners.

“RealD 3D” is a trademark of RealD.

Firefox® OS is a registered trademark of the Mozilla Foundation.



This product is licensed under the AVC patent portfolio license for the personal and non-commercial use of a consumer to (i) encode video in compliance with the AVC Standard (“AVC Video”) and/or (ii) decode AVC Video that was encoded by a consumer engaged in a personal and non-commercial activity and/or was obtained from a video provider licensed to provide AVC Video. No license is granted or shall be implied for any other use. Additional information may be obtained from MPEG LA, LLC.
See <http://www.mpegla.com>.

This equipment is designed to operate in North America and other countries where the broadcasting system and AC house current are exactly the same as in North America.

Panasonic does not guarantee operation and performance of peripheral devices made by other manufacturers; and we disclaim any liability or damage arising from operation and/or performance from usage of such other maker’s peripheral devices.



Safety Precautions

**CAUTION**
RISK OF ELECTRIC SHOCK
DO NOT OPEN

WARNING: To reduce the risk of electric shock, do not remove cover or back. No user-serviceable parts inside. Refer servicing to qualified service personnel.



The lightning flash with arrowhead within a triangle is intended to tell the user that parts inside the product are a risk of electric shock to persons.



The exclamation point within a triangle is intended to tell the user that important operating and servicing instructions are in the papers with the appliance.

Note to CATV System Installer

This reminder is provided to direct the CATV system installer's attention to Article 820-40 of the NEC that provides guidelines for proper grounding and, in particular, specifies that the cable ground shall be connected to the grounding system of the building, as close to the point of cable entry as practical.

Secure Ventilation

Slots and openings in the cabinet and the back or bottom are provided for ventilation, and to ensure reliable operation of the TV and to protect it from overheating. These openings must not be blocked or covered. There should be at least 4 inches (10 cm) of space around the TV. The openings should never be blocked by placing the TV on a bed, sofa, rug or other similar surface. This TV should not be placed in a built-in installation such as a bookcase unless proper ventilation is provided.

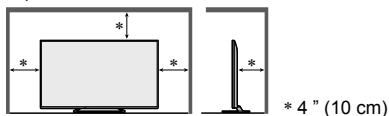

Important Safety Instructions (TV set)

- 1) Read these instructions.
- 2) Keep these instructions.
- 3) Heed all warnings.
- 4) Follow all instructions.
- 5) Do not use this apparatus near water.
- 6) Clean only with dry cloth.
- 7) Do not block any ventilation openings. Install in

accordance with the manufacturer's instructions.

- 8) Do not install near any heat sources such as radiators, heat registers, stoves or other apparatus (including amplifiers) that produce heat.
- 9) Do not defeat the safety purpose of the polarized or grounding-type plug. A polarized plug has two blades with one wider than the other. A grounding type plug has two blades and a third grounding prong. The wide blade or the third prong are provided for your safety. If the provided plug does not fit into your outlet, consult an electrician for replacement of the obsolete outlet.
- 10) Protect the power cord from being walked on or pinched particularly at plugs, convenience receptacles, and the point where they exit from the apparatus.
- 11) Only use attachments / accessories specified by the manufacturer.
- 12) Use only with the cart, stand, tripod, bracket or table specified by the manufacturer, or sold with the apparatus. When a cart is used, use caution when moving the cart / apparatus combination to avoid injury from tip-over.
- 13) Unplug this apparatus during lightning storms or when unused for long periods of time.
- 14) Refer all servicing to qualified service personnel. Servicing is required when the apparatus has been damaged in any way, such as power-supply cord or plug is damaged, liquid has been spilled or objects have fallen into the apparatus, the apparatus has been exposed to rain or moisture, does not operate normally, or has been dropped.
- 15) Operate only from the type of power source indicated on the marking label. If you are not sure of the type of power supplied to your home, consult your television dealer or local power company.
- 16) Follow all warnings and instructions marked on the TV.
- 17) Never push objects of any kind into this TV through cabinet slots as they may touch dangerous voltage points or short out parts that could result in a fire or electric shock. Never spill liquid of any kind on the TV.
- 18) If an outside antenna is connected to the television equipment, be sure the antenna system is grounded so as to provide some protection against voltage surges and built up static charges. In the U.S. Section 810-21 of the National Electrical Code provides information with respect to proper grounding of the mast and supporting structure, grounding of the lead-in wire to an antenna discharge unit, size of grounding conductors, location of antenna discharge unit, connection to grounding electrodes, and requirements for the grounding electrode.



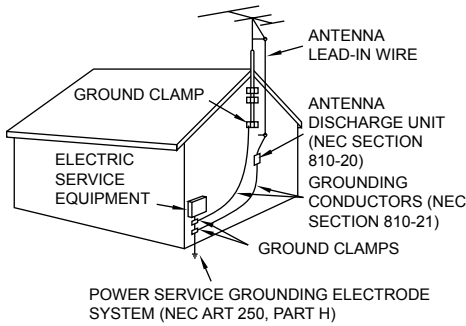

19) An outside antenna system should not be located in the vicinity of overhead power lines, other electric light, power circuits, or where it can fall into such power lines or circuits. When installing an outside antenna system, extreme care should be taken to keep from touching such power lines or circuits as contact with them might be fatal.

20) Unplug this TV from the wall outlet and refer servicing to qualified service personnel under the following conditions:

- a. When the power cord or plug is damaged or frayed.
- b. If liquid has been spilled into the TV.
- c. If the TV has been exposed to rain or water.
- d. If the TV does not operate normally by following the operating instructions.

Adjust only those controls that are covered by the operating instructions as improper adjustment of other controls may result in damage and will often require extensive work by a qualified technician to restore the TV to normal operation.

- e. If the TV has been dropped or the cabinet has been damaged.
- f. When the TV exhibits a distinct change in performance - this indicates a need for service.

21) When replacement parts are required, be sure the service technician uses replacement parts specified by the manufacturer that have the same characteristics as the original parts. Unauthorized substitutions may result in fire, electric shock, or other hazards.

22) **WARNING:**

TO REDUCE THE RISK OF FIRE OR ELECTRIC SHOCK, DO NOT EXPOSE THIS APPARATUS TO RAIN, MOISTURE, DRIPPING OR SPLASHING.

DO NOT PLACE LIQUID CONTAINERS (FLOWER VASES, CUPS, COSMETICS, ETC.) ABOVE THE SET (INCLUDING ON SHELVES ABOVE, ETC.).

23) **WARNING:**

SMALL PARTS CAN PRESENT CHOKING HAZARD IF ACCIDENTALLY SWALLOWED. KEEP SMALL PARTS AWAY FROM YOUNG CHILDREN.

DISCARD UNNEEDED SMALL PARTS AND OTHER OBJECTS, INCLUDING PACKAGING MATERIALS AND PLASTIC BAGS/SHEETS TO PREVENT THEM FROM BEING PLAYED WITH BY YOUNG CHILDREN, CREATING THE POTENTIAL RISK OF SUFFOCATION.

24) **WARNING:**

To prevent the spread of fire, keep candles or other open flames away from this product at all times.



25) **WARNING:**

Do not place this TV in any medical institutions or locations with medical devices.

Radio waves from this TV may interfere with the medical devices and cause accidents due to the malfunction.

26) **WARNING:**

Do not use this TV near any automatic control devices such as automatic doors or fire alarms.

Radio waves from this TV may interfere with the automatic control devices and cause accidents due to the malfunction.

27) **WARNING:**

Keep this TV away at least 9 inches (22 cm) from the location where a cardiac pacemaker is implanted.

Radio waves from this TV may interfere with the operation of the pacemaker.

28) **CAUTION:**

The Power switch on this unit will not completely shut off all power from AC outlet. Since the power cord serves as the main disconnect device for the unit, you will need to unplug it from the AC outlet to shut down all power.

Therefore, make sure the unit has been installed so that the power cord can be easily unplugged from AC outlet in case of an accident. To avoid fire hazard, the power cord should also be unplugged from the AC outlet when left unused for a long period of time (for example, when on vacation).

29) **CAUTION:**

TO PREVENT ELECTRIC SHOCK, DO NOT USE THIS PLUG WITH A RECEPTACLE OR OTHER OUTLET UNLESS THE BLADES CAN BE FULLY INSERTED TO PREVENT BLADE EXPOSURE.

30) **CAUTION:**

USE WITH OTHER STAND MAY RESULT IN INSTABILITY POSSIBLY CAUSING INJURY.

31) **CAUTION:**

DANGER OF EXPLOSION IF BATTERY IS INCORRECTLY REPLACED. REPLACE ONLY WITH THE SAME OR EQUIVALENT TYPE.

WARNING/CAUTION (3D Eyewear)



■ Accidental Ingestion

- **Keep 3D Eyewear parts in places out of the reach of children.**

There is a danger small children could swallow such parts by mistake.

- If a child accidentally swallows such parts, seek immediate medical attention.

■ Place

- **Do not use 3D Eyewear in hospital or other medical facilities.**

Radio waves from 3D Eyewear may cause interference of medical equipments.

- **Do not use 3D Eyewear nearby automatic control equipments, like an automatic door, a fire alarm apparatus, etc.**

Radio waves from 3D Eyewear may cause interference of automatic control equipments.

- **Keep 3D Eyewear more than 9 inches (22 cm) away from the implant of cardiac pacemaker, or similar implantable medical equipments, at all times.**

Radio waves from 3D Eyewear may affect implantable cardiac pacemaker or similar equipment operations.

■ Disassembly

- **Do not disassemble or modify the 3D Eyewear.**

■ About lithium battery

- **Batteries must not be exposed to excessive heat such as sunshine, fire or the like.**



■ 3D Eyewear

- **Handle the 3D Eyewear carefully and store in the case when not in use.**

Failure to do so may damage the Eyewear and glass section, which may result in injury.

- **Handle the tips of the frame carefully when putting on the 3D Eyewear as inserting the tip of the frame into the eye may cause injury.**
- **Be careful not to close the hinge section of the 3D Eyewear on your finger.**

Doing so may result in injury.

- Provide supervision when children are using this product.

■ Use of 3D Eyewear

- **Parents/guardians should monitor children's viewing habits to avoid their prolonged use without rest periods.**
- **In commercial application and public viewing,**

someone in authority should convey the precautions and monitor the user of the 3D Eyewear.

- **Use only the 3D Eyewear recommended for this TV.**

- **Only use the 3D Eyewear for its intended 3D content viewing purpose.**

- **Do not move around while wearing the 3D Eyewear.**

The surrounding area appears dark, which may result in falling or other accidents that may cause injury.

- **Inspect the 3D Eyewear for damage before each use.**

■ Viewing of 3D Images

- **In the event that you experience dizziness, nausea, or other discomfort while viewing 3D images, discontinue use and rest your eyes.**

When you set the effect by using "3D adjustment", take into account that the vision of 3D images varies among different individuals.

- **Do not use if the 3D Eyewear is cracked or broken.**

- **Content for 3D viewing includes commercially available Blu-ray discs, 3D broadcasts, etc.**

- **When preparing your own 3D content, ensure that it is properly produced.**

■ About lithium battery

- **Danger of explosion if battery is incorrectly replaced.**

Replace only with the same or equivalent type (coin-shaped lithium battery CR2025).

FCC and IC STATEMENT

This equipment has been tested and found to comply with the limits for an Other Class B digital device, pursuant to Part 15 of the FCC Rules. These limits are designed to provide reasonable protection against harmful interference in a residential installation. This equipment generates, uses and can radiate radio frequency energy and, if not installed and used in accordance with the instructions, may cause harmful interference to radio communications. However, there is no guarantee that interference will not occur in a particular installation. If this equipment does cause harmful interference to radio or television reception, which can be determined by turning the equipment off and on, the user is encouraged to try to correct the interference by one or more of the following measures:

- Reorient or relocate the receiving antenna.
- Increase the separation between the equipment and receiver.
- Connect the equipment into an outlet on a circuit different from that to which the receiver is connected.
- Consult the Panasonic Service Center or an experienced radio/TV technician for help.

FCC Caution:

To assure continued compliance, follow the attached installation instructions and use only shielded interface cables when connecting to peripheral devices. Any changes or modifications not expressly approved by Panasonic Corp. of North America could void the user's authority to operate this device.

FCC and Industry Canada (IC) RF Exposure Warning:

- **This TV is provided with two built-in transmitters: (1) Wireless LAN Adapter with FCC ID: NKR-P75B/IC ID: 4441A-P75B; and (2) Bluetooth Adapter with FCC ID: NKR-P705/IC ID: 4441A-P705.**
- **These transmitters comply with FCC and IC radiation exposure limits set forth for an uncontrolled environment for mobile use with minimum 8 inches (20 cm) spacing requirement between transmitters and all person's body (excluding extremities of hands, wrist and feet) during wireless modes of operation.**
- **This TV may also be provided with a Touch Pad Controller approved under FCC ID: MG3-0602331/IC ID: 2575A-0602331.**
- **Other third-party wireless transmitters should not be used as they have not been RF exposure evaluated for use with this TV and may not comply with RF exposure requirements.**

<Only for wireless LAN if capable of transmission in the 5.15 ~ 5.25 GHz frequency band>

This product is restricted to indoor use due to its operation in the 5.15 to 5.25 GHz frequency range.

IC requires this product to be used indoors for the frequency range 5.15 to 5.25 GHz to reduce the potential for harmful interference to co-channel Mobile Satellite systems. High power radars are allocated as primary users of the 5.25 to 5.35 GHz and 5.65 to 5.85

GHz bands. These radar stations can cause interference with and/or damage this product.

Responsible Party:

Panasonic Corporation of North America
Two Riverfront Plaza, Newark, NJ 07102-5490

Support Contact:

<http://www.panasonic.com/support>

This device complies with Part 15 of the FCC Rules and all applicable IC RSS standards.

Operation is subject to the following two conditions:

- (1) This device may not cause harmful interference, and
- (2) this device must accept any interference received, including interference that may cause undesired operation.



Flat panel displays are not always supported on the proper stands or installed according to the manufacturer's recommendations. Flat panel displays that are inappropriately situated on dressers, bookcases, shelves, desks, speakers, chests, or carts may fall over and may cause personal injury or even death.

The Consumer Electronics Association (CEA), of which Panasonic is a member, is committed to making home entertainment enjoyable and safe. To prevent personal injury or death, be sure to follow these following safety guidelines:

CEA CHILD SAFETY NOTICE

THE CONSUMER ELECTRONICS INDUSTRY CARES

- Manufacturers, retailers and the rest of the consumer electronics industry are committed to making home entertainment safe and enjoyable.
- As you enjoy your television, please note that all televisions – new and old- must be supported on proper stands or installed according to the manufacturer's recommendations. Televisions that are inappropriately situated on dressers, bookcases, shelves, desks, speakers, chests, carts, etc., may fall over, resulting in injury.

TUNE IN TO SAFETY

- ALWAYS follow the manufacturer's recommendations for the safe installation of your television.
- ALWAYS read and follow all instructions for proper use of your television.
- NEVER allow children to climb on or play on the television or the furniture on which the television is placed.
- NEVER place the television on furniture that can easily be used as steps, such as a chest of drawers.
- ALWAYS install the television where it cannot be pushed, pulled over or knocked down.
- ALWAYS route cords and cables connected to the television so that they cannot be tripped over, pulled or grabbed.

WALL OR CEILING MOUNT YOUR TELEVISION

- ALWAYS contact your retailer about professional installation if you have any doubts about your ability to safely mount your television.
- ALWAYS use a mount that has been recommended by the television manufacturer and has a safety certification by an independent laboratory (such as UL, CSA, ETL).
- ALWAYS follow all instructions supplied by the television and mount manufacturers.
- ALWAYS make sure that the wall or ceiling where you are mounting the television is appropriate. Some mounts are not designed to be mounted to walls and ceilings with steel studs or cinder block construction. If you are unsure, contact a professional installer.
- Televisions can be heavy. A minimum of two people is required for a wall or ceiling mount installation.

MOVING AN OLDER TELEVISION TO A NEW PLACE IN YOUR HOME

- Many new television buyers move their older CRT televisions into a secondary room after the purchase of a flat-panel television. Special care should be made in the placement of older CRT televisions.
- ALWAYS place your older CRT television on furniture that is sturdy and appropriate for its size and weight.
- NEVER place your older CRT television on a dresser where children may be tempted to use the drawers to climb.
- ALWAYS make sure your older CRT television does not hang over the edge of your furniture.

Panasonic recommends that a qualified installer perform the wall-mount installation. See page 25.



The American Academy of Pediatrics discourages media viewing for children younger than two years. For more details, see www.aap.org.

Accessories/ Optional accessories

Accessories

Check that all the following items have been included with your TV

- Remote Control
• N2QAYB001013



- Touch Pad Controller
• N2QBYA000014



- Batteries
- AA Battery (2)
(For Remote Control)
 - AAA Battery (2)
(For Touch Pad Controller)



- Power cord

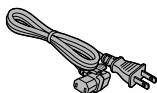

- Pedestal
• Assembly (p. 9)

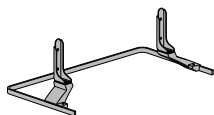

- Owner's Manual

- Quick start guide

- Child safety sheet

- Product Registration Card (U.S.A.)

Optional Accessories

Please contact your nearest Panasonic dealer to purchase the recommended optional accessories. For additional details, please refer to the optional accessories installation manual.

- Product information (Model No. and release date etc.) is subject to change without notice.
- For more information
<http://www.panasonic.com>

3D Eyewear

- Use Panasonic 3D Eyewear supporting Bluetooth wireless technology.

Attaching the pedestal to TV

- Ⓐ Assembly screws
(Black) (4)



- Ⓑ Assembly screws
(Black) (4)



- Ⓒ Bracket (2)



- Ⓓ Base

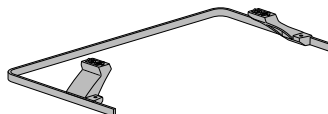

■ Attaching the pedestal

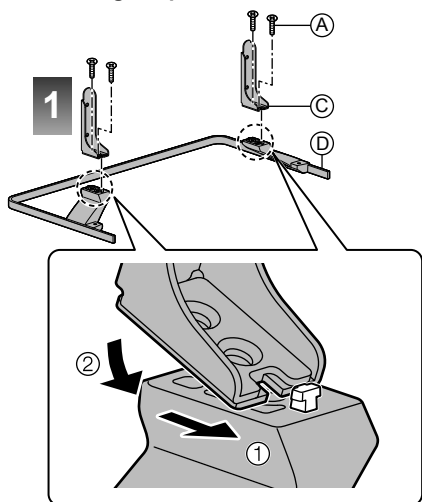

Bottom view

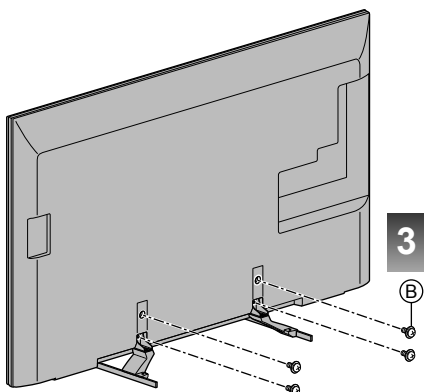
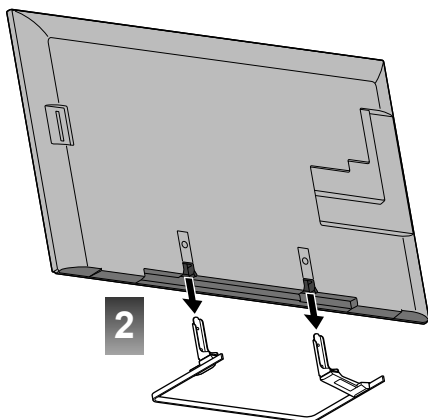

Removing the pedestal from the TV

Be sure to remove the pedestal in the following way when using the wall-hanging bracket or repacking the TV.

- 1 Remove the assembly screws (B) from the TV.
- 2 Lift the TV from the pedestal.
- 3 Remove the assembly screws (A) from the bracket.

Warning

Do not disassemble or modify the pedestal.

- Otherwise, the TV may fall over and become damaged, and personal injury may result.

Caution

Do not use any pedestal other than that provided with this TV.

- Otherwise, the TV may fall over and become damaged, and personal injury may result.

Do not use the pedestal if it becomes warped or physically damaged.

- If you use the pedestal when it is physically damaged, personal injury may result. Contact your nearest Panasonic Dealer immediately.

During set-up, make sure that all screws are securely tightened.

- If sufficient care is not taken to ensure screws are properly tightened during assembly, the pedestal will not be strong enough to support the TV, and it might fall over and become damaged, and personal injury may result.

When removing the pedestal, do not remove the pedestal by any methods other than the specified procedure. (p. 10)

- Otherwise, the TV and/or pedestal may fall over and become damaged, and personal injury may result.

■ Moving the TV

Before moving the TV, disconnect all cables.

- Move the TV with at least two people.

Connections

Please refer to eHELP for other connections (VIERA Link connection etc.).

Connection Panels

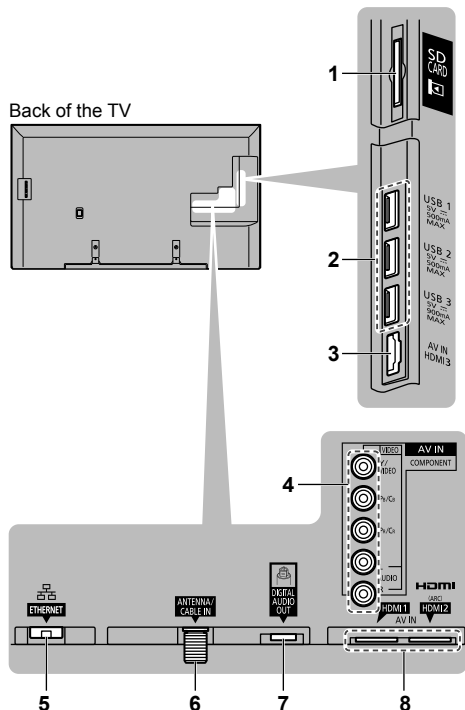

- 1 SD Card slot
- 2 USB 1/2/3
- 3 HDMI 1/2/3
- 4 Component/Video terminal
- 5 Ethernet connector
- 6 Antenna cable in
- 7 Digital audio out
- 8 HDMI 1/2

VHF/UHF Antenna

- NTSC (National Television System Committee): Analog television system
- ATSC (Advanced Television Systems Committee): Digital TV Standards include digital high-definition television (HDTV), standard-definition television (SDTV), data broadcasting, multi-channel surround sound audio and interactive television.

Power cord connection

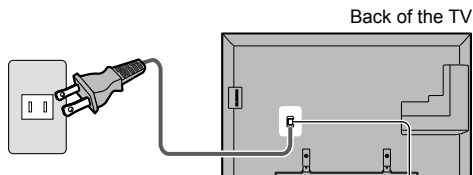

Power Cord

Connect after all other connections have been made.

To attach

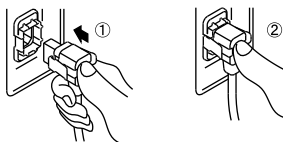

Insert it firmly until the tabs on both sides click into place.

To remove

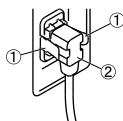

Keep pushing both sides until they snap and pull.

Antenna connection

Back of the TV

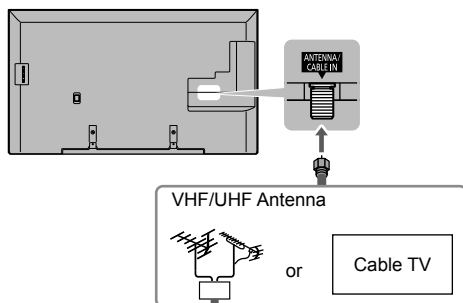

Cable

- You need to subscribe to a cable TV service to enjoy viewing their programming.
- A high-definition connection can be made using an HDMI or Component Video cable. (p. 12)

Note

- When using a Cable box, external equipment and video cables shown in this manual are not supplied with the TV.
- For additional assistance, visit us at:
www.panasonic.com/support
www.panasonic.ca/english/support

Connections for 4K contents

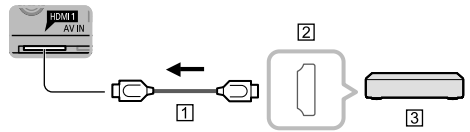

- 1 HDMI cable
- 2 HDMI AV OUT
- 3 4K compatible equipment

- To watch contents of 4K format, connect the 4K compatible equipment to HDMI by using a 4K compatible cable.
 - Please refer to eHELP for more details.

AV cable connection

To use HDMI terminals

(for best HD picture)

(Set-top-box / DVD recorder / Blu-ray Disc player / Camcorder / etc.)

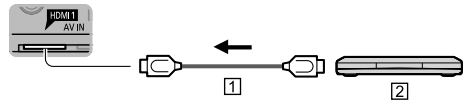

- 1 HDMI cable
- 2 AV Equipment (e.g. Blu-ray Disc player)

For devices with DVI output

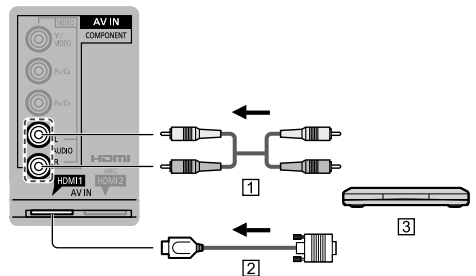

- 1 Audio cable
- 2 HDMI-DVI Conversion cable
- 3 AV Equipment (e.g. Blu-ray Disc player)

To use COMPONENT terminals

(DVD recorder / Blu-ray Disc player / etc.)

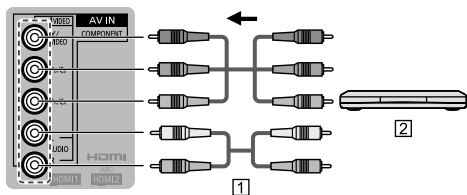

1 Component cable

2 AV Equipment (e.g. Blu-ray Disc player)

To use COMPOSITE terminals

(for SD picture)

(Camcorder / Game system / DVD recorder / etc.)

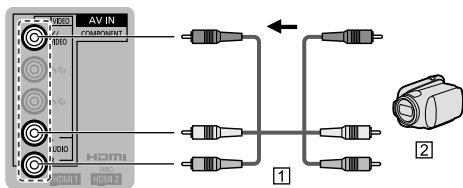

1 VIDEO cable

2 AV Equipment (e.g. Camcorder)

Note

- In some cases, it is not possible to connect depending on the type of cable or equipment.
- The Green terminal is shared for both the COMPONENT and COMPOSITE (VIDEO IN) connection. When using COMPOSITE (VIDEO IN) connection, the Yellow connector (VIDEO) should be inserted into Green connection.

Network connection

- To enable the network service functions, you need to connect the TV to a broadband network environment. If you do not have any broadband network services, please consult your retailer for assistance.
- Prepare the Internet environment for wired connection or wireless connection.

Wired connection

TV

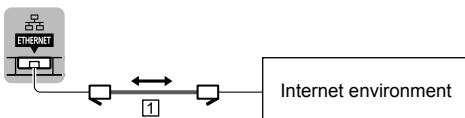

1 LAN cable (Shielded)

Wireless connection

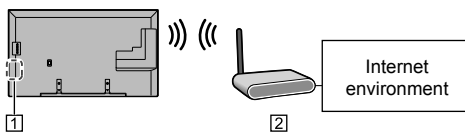

1 Built-in wireless LAN

2 Access point

■ About built-in wireless LAN/Bluetooth

- To use the built-in wireless LAN, using an access point is recommended.
- To use the built-in wireless LAN in the access point mode, up to 7 devices are connectable. But the transfer rate will vary according to communication environment or connected equipments.
- Do not use the built-in wireless LAN to connect to any wireless network (SSID*1) for which you do not have usage rights. Such networks may be listed as a result of searches. However, using them may be regarded as illegal access.

- Check that the Access point supports WPS*2.
(If it does not support WPS, the encryption key of the Access point is required when configuring settings.)

- Follow the instructions on the Access point setup screen and configure the appropriate security settings.

For more details on setting of Access point, please refer to operating manual for the Access point.

- We recommend using 11n (5 GHz) for the wireless system between the built-in wireless LAN and Access point.

Communication is also possible with 11a, 11b, and 11g, but the communication speed may be slower.

- If the wireless system of the Access point is changed, devices that could connect by wireless LAN may no longer be able to connect.
- Data transmitted and received over radio waves may be intercepted and monitored.
- Keep the TV away from the following devices as much as possible:

Wireless LAN, microwaves, and other devices that use 2.4 GHz and 5 GHz signals. Otherwise, the TV failures such as malfunction may occur due to the radio wave interference.

- When noises occur due to the static electricity, etc., the TV might stop operating for the protection of the devices. In this case, turn the TV Off with power On / Off switch, then turn it On again.

*1 SSID is a name for identifying a particular wireless network for transmission.

*2 WPS: Wi-Fi Protected Setup

Audio connection

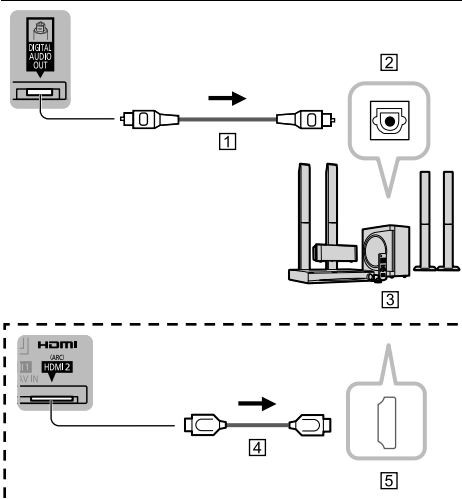

- ① Optical cable
- ② DIGITAL AUDIO IN
- ③ e.g. Amplifier with speaker system
- ④ HDMI cable
- ⑤ HDMI OUT (ARC)

HDMI connection is available if connected audio equipment has ARC (Audio Return Channel) function.

Identifying Controls

TV controls/indicators

Front of the TV

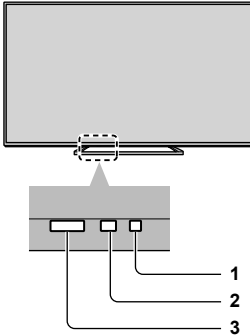

- 1 Power indicator (On: red, Off: no light)
 - 2 C.A.T.S. (Contrast Automatic Tracking System)
 - 3 Remote Control sensor
- Maximum range for remote is 23 feet (7 meters) from front of TV set

Back of the TV

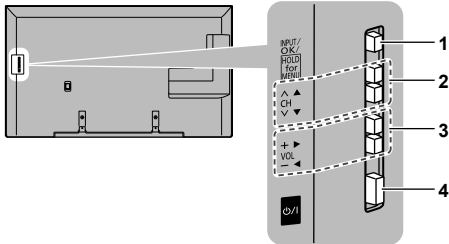

- 1 Changes the input mode
Selects Menu and Submenu entries
(Press and hold down for MENU function)
 - 2 Selects channels in sequence
 - 3 Volume up/down
 - 4 POWER button
- An image of the control panel is displayed on the screen while in use.



Note

- The TV consumes a small amount of electric energy even when turned off.
- Do not place any objects between the TV remote control sensor and remote control.

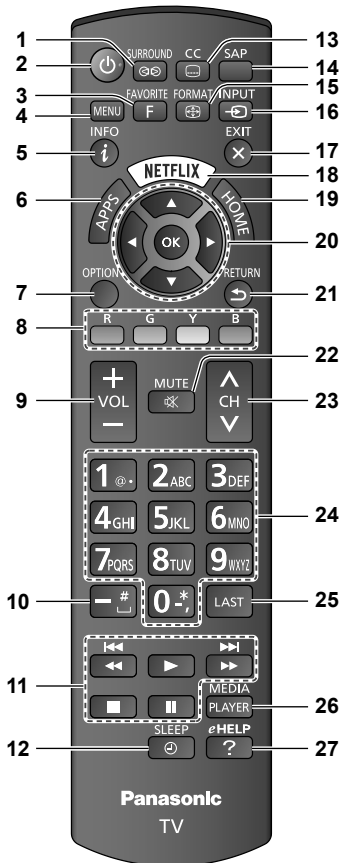
Remote Control



- 1 Switches surround sound setting
 - 2 Switches TV On or Off (Standby)
 - 3 Operates the Favorite channel list function
 - 4 Displays Menu
 - 5 Displays or removes the information banner
 - 6 Displays Apps (application) list
 - 7 Displays Option Menu for special functions (when available)
 - 8 Colored buttons (used for various functions)
 - 9 Volume up/down
 - 10 Use for digital channels
 - 11 External equipment operations
- * Functions are switched depending on connected external equipment and operation.

 : Press to skip to previous/next chapter or track etc.
 Press and hold to play fast rewind/forward.

- 12 Set Sleep timer

- 13 Closed caption On/Off
- 14 Selects Secondary Audio Programming
- 15 Changes aspect ratio and zoom
- 16 Selects source to watch
- 17 Returns to TV screen
- 18 Accesses NETFLIX service directly
 - This service requires an Internet connection.
 - This service might be stopped or the conditions changed without notice.
- 19 Displays Home screen
 - Please refer to eHELP for more details.
(Read first > Features)
- 20 Selects/OK/Change
- 21 Go back to previous menu
- 22 Sound mute On/Off
- 23 Channel up/down, when viewing from ANT/Cable source
- 24 Numeric keypad to select any channel or press to enter alphanumeric input in menus
- 25 Switches to previously viewed channel or input
- 26 Media player
- 27 Displays eHELP (built-in manual) (p. 21)

Touch Pad Controller

The Touch Pad Controller is designed to facilitate TV operations, such as when accessing the Browser with the Touch Pad and free pointing system. It also covers other TV operations as a Remote Control.

- Touch Pad Controller must be paired with the TV prior to operation. (Pairing to this TV with Bluetooth wireless technology.)

■ Parts names and functions

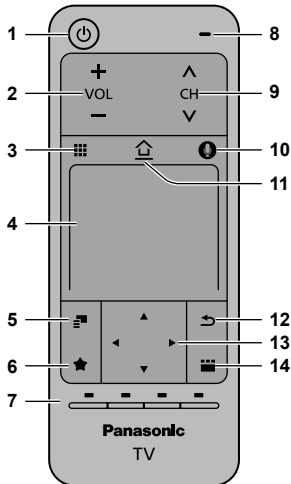

- 1 Power button
- 2 Volume up/down
- 3 On-screen remote control
 - Press to display the remote control GUI (Graphical User Interface).
- 4 Touch Pad
 - For more information about operation (Press MENU > Setup > VIERA Touch Pad settings > Operational Guide)
- 5 Option menu (Displays Option menu)
- 6 Registers a shortcut on Home screen
- 7 Colored buttons (Used for various functions)
- 8 Microphone
- 9 Channel up/down
- 10 Voice Control button
- 11 HOME (Displays Home screen)
 - Please refer to eHELP for more details. (Read first > Features)
- 12 RETURN
- 13 Cursor buttons
- 14 Apps (Displays application list)
 - The Touch Pad Controller must be pointed toward the TV to turn on the power. (Only the Power-on switch works at first.)
 - The TV can be paired with one Touch Pad Controller only.

- About Voice Control:

It is recommended to speak within about 6 inches (15 cm) from microphone of Touch Pad Controller when using Voice Control function. (Please refer to eHELP for Voice Control function.)

- Transmission Range:

Use the Touch Pad Controller within the range of 10.5 ft (3.2 m) from front surface of the TV. The range may be shortened if there are any obstacles or can be affected by the surrounding environment or building structure.

■ Pairing Touch Pad Controller

- 1 Insert the batteries in the Touch Pad Controller.
- 2 Hold the Touch Pad Controller within 1.6 ft. (50 cm) of the TV.
- 3 Operate touch pad or press any button other than Power button to start pairing.
- 4 Please complete the pairing by checking the status in the pairing guide on the screen.
 - You can also pair the Touch Pad Controller. (Press MENU > Setup > VIERA Touch Pad settings)

Installing the remote's batteries

■ Remote Control

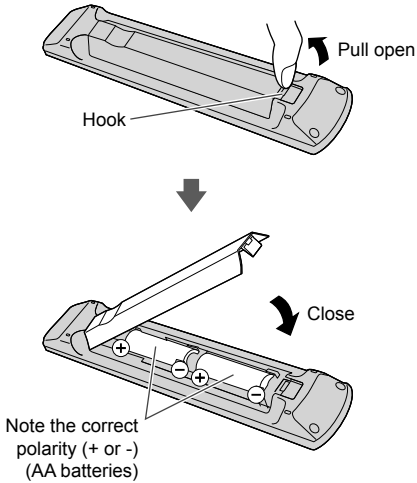

■ Touch Pad Controller

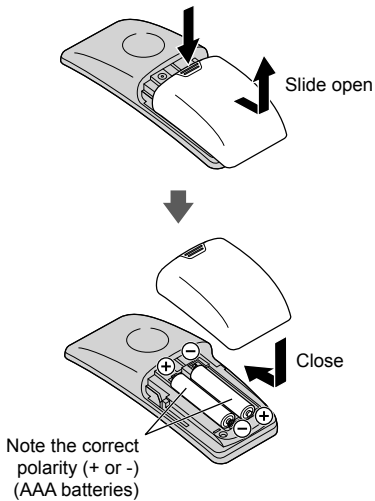

Caution

- Incorrect installation may cause battery leakage and corrosion, resulting in damage to the remote control.
- Do not mix old and new batteries.
- Do not mix different battery types (such as alkaline and manganese batteries).
- Do not use rechargeable (Ni-Cd) batteries.
- Do not burn or break batteries.

First Time Setup

The first time setup screen is displayed only when the TV is turned on for the first time, after the power cord is inserted into a wall outlet.

1 Turn the TV on with the POWER button

(TV)

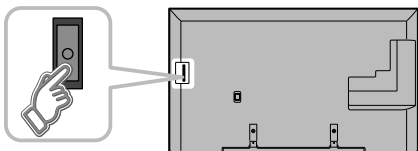

or

(Remote)

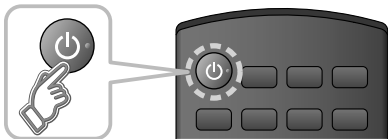

2 Setup the following items

- **Select your language**
- **Select your country**
- **Select your viewing mode**
(Be sure to select "Home Use")

If you select the item other than "Home Use" by mistake, confirmation screen will be displayed.

To display the "Set viewing mode" screen again in order to select "Home Use", perform one of the following actions:

- Press and hold down the rear POWER button for at least five seconds.
 - Unplug the power cord for 30 seconds and then plug it in again.
- **Configure Network connection**
Follow the instructions on screen to complete the Network connection.
 - **ANT/Cable setup**
Set up based on how your TV programming is connected. Select "Yes" if you are connected to a Cable, Satellite or Fiber Optic box. Select "No" if you are connected to the Antenna/Cable In with a coaxial wire into the screw-on connector. In this case you will need to scan for channels that are available in your area.
 - **Adjust the Clock**

Select the clock mode and adjust other settings.

When "Auto" is selected, clock will be set automatically according to Time zone and DST. The TV must be connected to the Internet to use this

feature.

- **Complete first time setup**
Completion screen is displayed.

Displays some information on the screen for several seconds.

To watch TV via a Cable box, Satellite receiver, or any other source (DVD, DVR, gaming device, etc.), press the INPUT button and select the appropriate input.

Viewing 3D images on TV

Using Precautions

■ Cautions during viewing

- Do not use devices that emit strong electromagnetic waves (such as cellular phones or personal transceivers) near the 3D Eyewear. Doing so may cause the 3D Eyewear to malfunction.
- If the 3D Eyewear is used in a room in which fluorescent lights (50 Hz) are used, the light within the room may appear to be flickering. In this case, either darken or switch off the fluorescent lights when using the 3D Eyewear.
- Wear the 3D Eyewear correctly. 3D images will not be correctly visible if the 3D Eyewear is worn upside down or back-to-front.

■ For comfortable viewing

- View from at least the recommended distance (3 times the effective height of the screen).

When the top and bottom area of the screen are blackened, such as when playing movies, view the screen at a distance 3 times further than the height of the actual image. (That makes the viewing distance closer than above recommended distance.)

- Stop using the 3D Eyewear immediately if your skin feels unusual. In rare cases, the paint or materials used in the 3D Eyewear may cause an allergic reaction.
- Stop using the 3D Eyewear immediately if you experience any redness, pain, or itching on the nose or temples. Prolonged use may cause such symptoms due to excess pressure, which may result in the user feeling unwell.
- Use in area of Bluetooth® signals from other devices may interfere with 3D Eyewear operation.

Viewing 3D images

Using the television menu controls, set so that 3D images are shown.

- You can watch 3D images in the following cases:
 - When a 3D image supporting Blu-ray Disc is played on a 3D image supporting player/recorder connected using a HDMI cable to a 3D image supporting television.
 - For more details on the external equipment's operation, please refer to the operating manual for the equipment.
 - 3D image supported broadcast (program)
 - 3D Photo, 3D Movie taken by LUMIX/Camcorder
- 4K 3D format is not supported.

■ Change the view 2D → 3D

- Set to "2D → 3D" mode in "3D format select" (Press MENU > Picture > 3D settings > 3D format > 3D format select).

1 Turn the 3D Eyewear on and put it on

Make sure that registration is finished completely. (Displays messages and information on the screen.)

2 View

When the TV receives a 3D signal, it also tries to detect the 3D mode (format). 3D images are automatically displayed according to the signal.

If the 3D images are not displayed correctly or the images cause discomfort, the images can be adjusted by "3D format select" or "3D settings".

3 Turn off the 3D Eyewear

The 3D Eyewear indicator lamp turns off, and the power turns off.

- Please refer to eHELP for more details.

Using eHELP (Built-in Manual)

eHELP is a built-in manual that explains how to easily operate the TV's features. Press the eHELP button to access the guide.



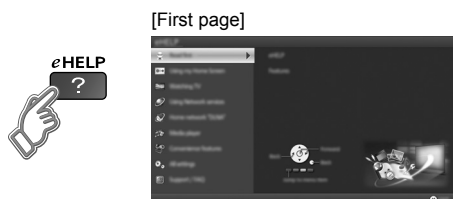

1 Display eHELP

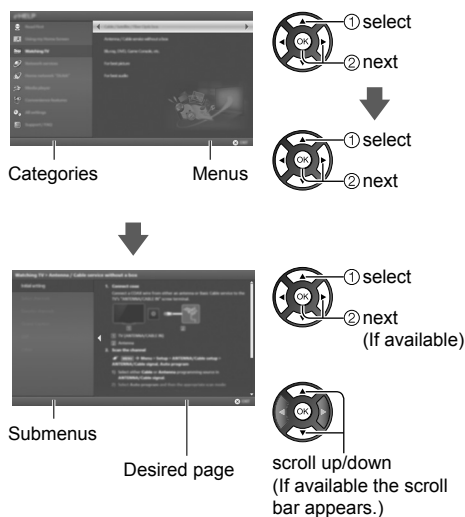

When you enter eHELP again after exiting, the confirmation screen is displayed while the TV is turned on. You can select "First page" or "Last viewed page".

2 Select the desired page from the menu



- 

➔ To return to the previous menu/layer
- 
➔ To exit eHELP
- 
➔ To display the menu related to the description (only for some descriptions)

- To check the features of this TV
(Read first > Features)

Frequently Asked Questions (FAQ)

How can I confirm that my TV is working properly?

- The TV has a built-in Self Test. On the remote control, press MENU and scroll down and select HELP to access the TV SELF TEST. Run the test and follow the on screen instructions.

Why doesn't the remote control work?

- Check that the batteries are fresh, are of the same type and are installed with the correct polarity (+ & -).
- To operate other devices, such as changing channels when using Cable or Satellite boxes, or operating non-Panasonic Blu-ray players, use the remote supplied with the device.

Why is there no picture or just a blue, black or snowy screen being displayed?

- Ensure that the power cord is plugged in and the TV is turned on (front red LED light should be on, not blinking).
- Press the INPUT button on the remote to select the correct input source.
- Ensure all connections are correct and secure.
- When using external video source, such as a Cable/Satellite box or DVD player, ensure that the device is on and functioning correctly.
- Press MENU on the TV's remote control. If the menu is displayed, then the TV is working; recheck above steps.

The display panel moves slightly and clattered sound is heard when it is pushed with a finger.

- There is a little gap around the panel to prevent damage to the panel. This is not a malfunction.

Why is the screen blank and the power indicator blinking?

- The TV has gone into shutdown mode to protect itself. Try unplugging it for a few minutes and connecting it again. If there was a temporary power surge on the AC line it may now be OK. If the blinking returns, visit www.panasonic.com/support (U.S.A.) or www.panasonic.ca/english/support (Canada).

Why doesn't the Touch Pad Controller work?

- Check that the batteries are fresh, are of the same

- type and are installed with the correct polarity (+ & -).
- Check if the controller is paired with the TV. (p. 17)
- Check if the pairing range is within 1.6 ft (50 cm).
- Check if the Touch Pad Controller is pointed toward the TV to turn on the power.

Care and Cleaning

First, unplug the power cord plug from the wall outlet.

Display panel

The front of the display panel has been specially treated. Wipe the panel surface gently using only a cleaning cloth or a soft, lint-free cloth.

- If the surface is particularly dirty after cleaning up the dust, soak a soft, lint-free cloth in diluted, mild liquid dish soap (1 part mild liquid dish soap diluted by 100 times the amount of water), and then wring the cloth to remove excess liquid. Use this cloth to wipe the surface of the display panel, then wipe it evenly with a dry cloth of the same type until the surface is dry.
- Do not scratch or hit the surface of the panel with fingernails or other hard objects. Furthermore, avoid contact with volatile substances such as insect sprays, solvents, and thinner; otherwise, the quality of the surface may be adversely affected.

Cabinet

If the cabinet becomes dirty, wipe it with a soft, dry cloth.

- If the cabinet is particularly dirty, soak the cloth in diluted, mild liquid dish soap and then wring the cloth dry. Use this cloth to wipe the cabinet and then wipe it dry with a dry cloth.
- Do not allow any mild liquid dish soap to come into direct contact with the surface of the TV. If water droplets get inside the unit, operating problems may result.
- Avoid contact with volatile substances such as insect sprays, solvents, and thinner; otherwise, the quality of the cabinet surface may be adversely affected or the coating may peel off.
- Do not let articles made from rubber or PVC be in contact with the TV for long periods of time.

Pedestal

Cleaning

- Wipe the surfaces with a soft, dry cloth. If the unit is particularly dirty, clean it using a cloth soaked with water to which a small amount of mild liquid dish soap has been added and then wipe with a dry cloth. Do not use products such as solvents, thinner, or household wax for cleaning, as they can damage the surface coating.

Note: If using a chemically-treated cloth, follow the instructions supplied with the cloth.

- Do not attach sticky tape or labels, as they can make the surface of the pedestal dirty. Do not allow long-term contact with rubber, vinyl products, or the like. (Doing so will cause deterioration.)

Power cord plug

Wipe the plug with a dry cloth at regular intervals.

Note: Moisture and dust can lead to fire or electrical shock.

Specifications

Display Panel

Panel System

LCD panel with LED backlight

Refresh Rate

120 Hz

Screen size

55" class (54.6 inches measured diagonally)

W × H × Diagonal

47.6" × 26.7" × 54.6"

(1,210 mm × 680 mm × 1,388 mm)

Number of pixels

3,840 × 2,160

Speaker Output

20 W [10 W + 10 W]

Channel Capability (Digital/Analog)

VHF/ UHF: 2 - 69, CATV: 1 - 135

Operating Conditions

Temperature: 32 °F - 95 °F (0 °C - 35 °C)

Humidity: 20 % - 80 % RH (non-condensing)

Connection Terminals

VIDEO IN

RCA PIN (VIDEO, AUDIO-L, AUDIO-R)

COMPONENT IN

RCA PIN (Y, PB/CB, PR/CR, AUDIO-L, AUDIO-R)

HDMI IN 1/2/3

Type A connector
(supports "HDMI Control 5" function)

USB 1/2/3

Type A connector

USB1/2: DC 5 V, Max. 500 mA
[Hi-Speed USB (USB 2.0)]

USB3: DC 5 V, Max. 900 mA
[SuperSpeed USB (USB 3.0)]

DIGITAL AUDIO OUT

PCM / Dolby Digital / Fiber Optic

OTHERS

SD Card slot,

ETHERNET (10BASE-T/100BASE-TX)

Dimensions

Including pedestal (W × H × D)

48.7" × 29.9" × 11.5"

(1,237 mm × 758 mm × 292 mm)

TV Set only (W × H × D)

48.7" × 28.3" × 2.2"

(1,237 mm × 717 mm × 54 mm)

Mass

Including pedestal

48.5 lb. (22.0 kg) NET

TV Set only

45.2 lb. (20.5 kg) NET

Wireless LAN

Standard Compliance and Frequency

Range *1, *2

IEEE 802.11a/n: 5.15 GHz - 5.35 GHz,
5.47 GHz - 5.85 GHz

IEEE 802.11b/g/n: 2.400 GHz - 2.4835 GHz

Security

WPA2-PSK (TKIP/AES)

WPA-PSK (TKIP/AES)

WEP (64 bit/128 bit)

*1 The frequency and channel differ depending on the country.

*2 802.11b/g/n CH1 ~ CH11 only use for United States and Canada.

Bluetooth

Standard Compliance

Bluetooth® 3.0

Frequency Range

2.402 GHz - 2.480 GHz

Note

- Design and Specifications are subject to change without notice. Mass and Dimensions shown are approximate.
- For the information about the power source and power consumption, refer to the nameplate on the rear enclosure.
- 3D Eyewear and Touch Pad Controller use Bluetooth wireless technology.

■ When using the wall-hanging bracket

Please contact a professional installer to purchase the recommended UL qualified wall-hanging bracket. For additional details, please refer to the wall-hanging bracket installation manual.

Back of the TV

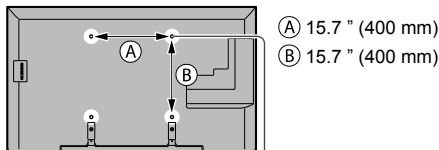

Holes for wall-hanging bracket installation

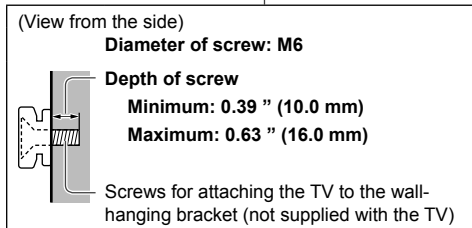

Warning

- Always be sure to ask a qualified technician to carry out set-up.
- Do not mount the unit directly below ceiling lights (such as spotlights, floodlights or halogen lights) that typically give off high heat. Doing so may warp or damage plastic cabinet parts.
- Take care when fixing wall brackets to the wall. Always ensure that there are no electrical cables or pipes in the wall before hanging bracket.
- To prevent fall and injury, remove the TV from its fixed wall position when it is no longer in use.
- Incorrect wall-hanging bracket or incorrect fitting may cause equipment to fall, resulting in injury and product damage.
- Panasonic disclaims liability for any damage or injury arising from incorrect wall-hanging bracket, incorrect fitting or otherwise failure to follow the above instructions.

Limited Warranty (for U.S.A.)

Panasonic Television Limited Warranty

Limited Warranty Coverage

If your product does not work properly because of a defect in materials or workmanship, Panasonic Corporation of North America (referred to as "the warrantor") will, for the length of the period indicated on the chart below, which starts with the date of original purchase ("Limited Warranty period"), at its option either (a) repair your product with new or refurbished parts, (b) replace it with a new or a refurbished equivalent value product, or (c) refund your purchase price. The decision to repair, replace or refund will be made by the warrantor.

TV CATEGORIES	PARTS	LABOR	SERVICE
Up to 42" (diagonal)	1 (ONE) YEAR	1 (ONE) YEAR	Carry-In
46" (diagonal) and larger			On-Site

During the "Labor" Limited Warranty period there will be no charge for labor. During the "Parts" Limited Warranty period, there will be no charge for parts.

You must carry-in your product or arrange for on-site service during the Limited Warranty period. If non-rechargeable batteries are included, they are not warranted. This Limited Warranty only applies to products purchased and serviced in the United States. This Limited Warranty is extended only to the original purchaser of a new product which was not sold "as is". A purchase receipt or other proof of the original purchase date is required for Limited Warranty service.

On-Site or Carry-In Service

To submit a new repair request and for quick repair status visit our Web Site at www.panasonic.com/support.

On-site service where applicable requires clear, complete and easy access to the product by the authorized servicer and does not include removal or re-installation of an installed product. It is possible that certain on-site repairs will not be completed on-site, but will require that the product or parts of the product, at the servicer's discretion be removed for shop diagnosis and/or repair and then returned.

When shipping the unit, carefully pack, include all accessories, and send it prepaid, adequately insured and preferably in the original carton. When shipping Lithium Ion batteries please visit our Web Site at www.panasonic.com/BatteryHandling as Panasonic is committed to providing the most up to date information. Include a letter detailing the complaint, a return address and provide a daytime phone number where you can be reached. A valid registered receipt is required under the Limited Warranty.

Limited Warranty Limits And Exclusions

This Limited Warranty ONLY COVERS failures due to defects in materials or workmanship, and DOES NOT COVER normal wear and tear or cosmetic damage, nor does it cover markings or retained images on the glass panel resulting from viewing fixed images (including, among other things, non-expanded standard 4:3 pictures on wide screen TVs, or onscreen data in a stationary and fixed location such as network logos, video games and banners). The Limited Warranty ALSO DOES NOT COVER damages which occurred in shipment, or failures which are caused by products not supplied by the warrantor, or failures which result from accidents, misuse, abuse, neglect, bug infestation, mishandling, misapplication, alteration, faulty installation, set-up adjustments, misadjustment of consumer controls, improper maintenance, power line surge, lightning damage, modification, or commercial use (such as in a hotel, office, restaurant, or other business), rental use of the product, service by anyone other than a Factory Service Center or other Authorized Servicer, or damage that is attributable to acts of God.

THERE ARE NO EXPRESS WARRANTIES EXCEPT AS LISTED UNDER "LIMITED WARRANTY COVERAGE". THE WARRANTOR IS NOT LIABLE FOR INCIDENTAL OR CONSEQUENTIAL DAMAGES RESULTING FROM THE USE OF THIS PRODUCT, OR ARISING OUT OF ANY BREACH OF THIS LIMITED WARRANTY. (As examples, this excludes damages for lost time, cost of having someone remove or re-install an installed unit if applicable, or travel to and from the servicer. The items listed are not exclusive, but are for illustration only.) **ALL EXPRESS AND IMPLIED WARRANTIES, INCLUDING THE LIMITED WARRANTY OF MERCHANTABILITY, ARE LIMITED TO THE PERIOD OF THE LIMITED WARRANTY.**

Some states do not allow the exclusion or limitation of incidental or consequential damages, or limitations on how long an implied Limited Warranty lasts, so the exclusions may not apply to you.

This Limited Warranty gives you specific legal rights and you may also have others rights which vary from state to state. If a problem with this product develops during or after the Limited Warranty period, you may contact your dealer or Service Center. If the problem is not handled to your satisfaction, then write to:

Consumer Affairs Department
Panasonic Corporation of North America
661 Independence Pkwy
Chesapeake, VA 23320

PARTS AND SERVICE (INCLUDING COST OF AN ON-SITE SERVICE CALL, WHERE APPLICABLE) WHICH ARE NOT COVERED BY THIS LIMITED WARRANTY ARE YOUR RESPONSIBILITY.

Shop **Accessories!**

for all your Panasonic gear

Go to

www.panasonic.com/accessories

Get everything you need to get the most out of
your Panasonic products

Accessories & Parts for your Camera, Phone, A/V
products, TV, Computers & Networking, Personal
Care, Home Appliances, Headphones, Batteries,
Backup Chargers & more...

Customer Services Directory

For Product Information, Operating Assistance,
Parts, Owner's Manuals, Dealer and Service info

go to www.panasonic.com/support

For the hearing or speech impaired TTY: 1- 877-833-8855

Limited Warranty (for Canada)

Panasonic Canada Inc.
5770 Ambler Drive, Mississauga, Ontario L4W 2T3
PANASONIC PRODUCT – LIMITED WARRANTY

Panasonic Canada Inc. warrants this product to be free from defects in material and workmanship under normal use and for a period as stated below from the date of original purchase agrees to, at its option either (a) repair your product with new or refurbished parts, (b) replace it with a new or a refurbished equivalent value product, or (c) refund your purchase price. The decision to repair, replace or refund will be made by Panasonic Canada Inc.

Viera TV (46" & over)	In-home service	One (1) year, parts (including panel) and labour.
Viera TV (under 46")	Carry-in service	One (1) year, parts (including panel) and labour.

In-home Service will be carried out only to locations accessible by roads and within 50 km of an authorized Panasonic service facility.

In-home service requires clear, complete and easy access to the product by the Authorized Servicer and does not include removal or re-installation of an installed product. If removal is required to service the product, it will be at the discretion of the Servicer and in no event will Panasonic Canada Inc. or the Servicer be liable for any special, indirect or consequential damages.

This warranty is given only to the original purchaser, or the person for whom it was purchased as a gift, of a Panasonic brand product mentioned above sold by an authorized Panasonic dealer in Canada and purchased and used in Canada, which product was not sold "as is", and which product was delivered to you in new condition in the original packaging.

IN ORDER TO BE ELIGIBLE TO RECEIVE WARRANTY SERVICE HEREUNDER, A PURCHASE RECEIPT OR OTHER PROOF OF DATE OF ORIGINAL PURCHASE, SHOWING AMOUNT PAID AND PLACE OF PURCHASE IS REQUIRED

LIMITATIONS AND EXCLUSIONS

This warranty ONLY COVERS failures due to defects in materials or workmanship, and DOES NOT COVER normal wear and tear or cosmetic damage. The warranty ALSO DOES NOT COVER damages which occurred in shipment, or failures which are caused by products not supplied by Panasonic Canada Inc., or failures which result from accidents, misuse, abuse, neglect, mishandling, misapplication, alteration, faulty installation, set-up adjustments, misadjustment of consumer controls, improper maintenance, power line surge, lightning damage, modification, introduction of sand, humidity or liquids, commercial use such as hotel, office, restaurant, or other business or rental use of the product, or service by anyone other than a Authorized Servicer, or damage that is attributable to acts of God. Dry cell batteries are also excluded from coverage under this warranty.

THIS EXPRESS, LIMITED WARRANTY IS IN LIEU OF ALL OTHER WARRANTIES, EXPRESS OR IMPLIED, INCLUDING ANY IMPLIED WARRANTIES OF MERCHANTABILITY AND FITNESS FOR A PARTICULAR PURPOSE. IN NO EVENT WILL PANASONIC CANADA INC. BE LIABLE FOR ANY SPECIAL, INDIRECT OR CONSEQUENTIAL DAMAGES RESULTING FROM THE USE OF THIS PRODUCT OR ARISING OUT OF ANY BREACH OF ANY EXPRESS OR IMPLIED WARRANTY. (As examples, this warranty excludes damages for lost time, travel to and from the Authorized Servicer, loss of or damage to media or images, data or other memory or recorded content. This list of items is not exhaustive, but for illustration only.)

In certain instances, some jurisdictions do not allow the exclusion or limitation of incidental or consequential damages, or the exclusion of implied warranties, so the above limitations and exclusions may not be applicable. This warranty gives you specific legal rights and you may have other rights which vary depending on your province or territory.

WARRANTY SERVICE

For product operation, repairs and information assistance, please visit our Support page on:

www.panasonic.ca/english/support

IF YOU SHIP THE PRODUCT TO A SERVICENTRE

Carefully pack and send prepaid, adequately insured and preferably in the original carton.
Include details of the defect claimed, and proof of date of original purchase.

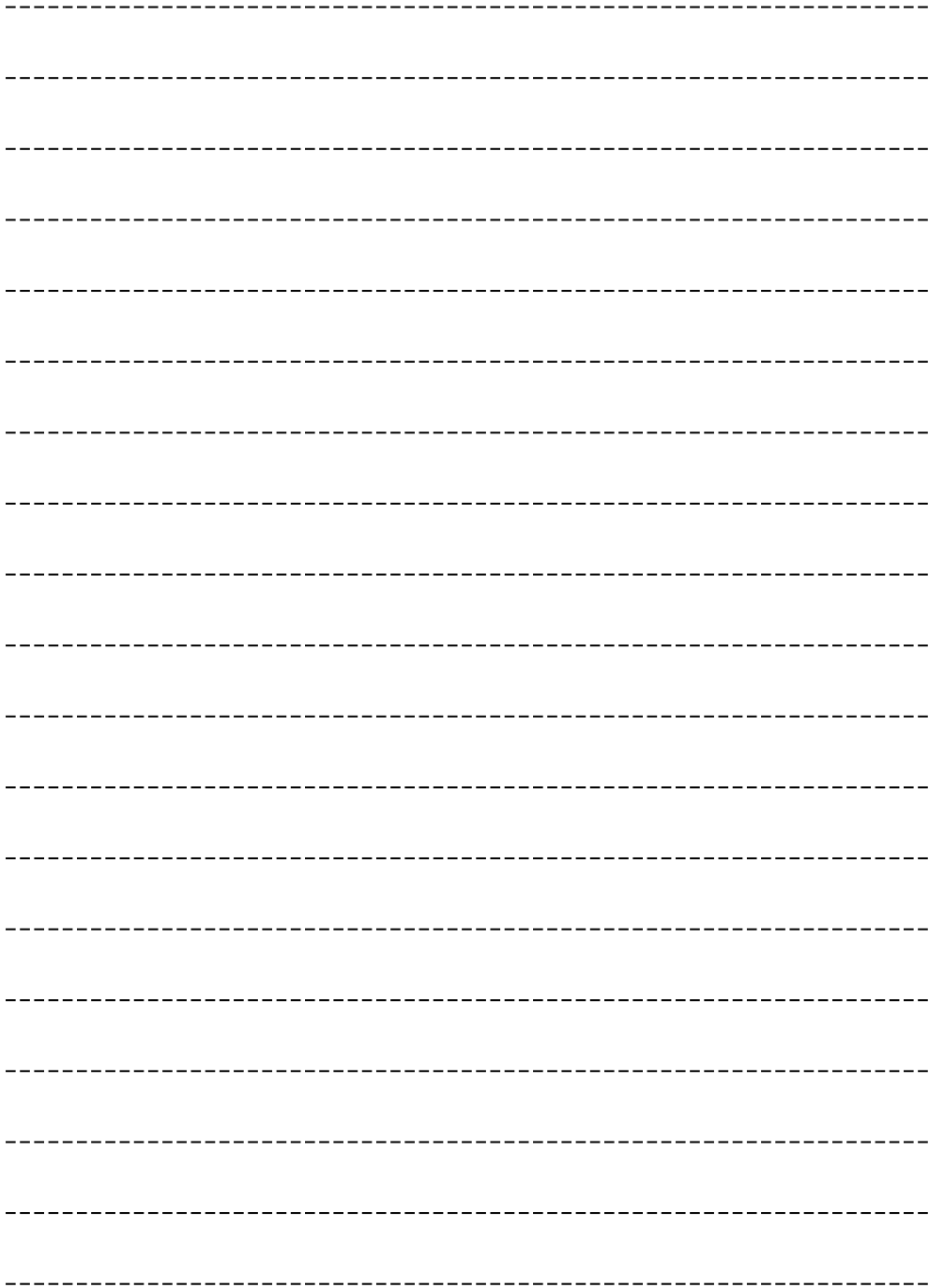



Panasonic®

Número de modelo
TC-55CX800U

Manual de usuario

55" Clase 4K Ultra HD TV*
(54,6 pulgadas medidas diagonalmente)

* Resolución real: 3.840 × 2.160p

VIERA

Para solicitar ayuda (EE. UU.), visite:
www.panasonic.com/support

Para solicitar ayuda (Canadá), visite:
www.panasonic.ca/english/support

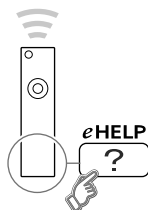

manual electrónico

Regístrese en línea en
www.panasonic.com/register
(clientes de EE. UU. solamente)

Español

Gracias por su decisión de comprar este producto marca Panasonic.

Lea estas instrucciones antes de utilizar este producto y guárdelas para consultarlas en el futuro.

Antes de utilizar el producto, lea atentamente las "Precauciones para su seguridad" de este manual.

Las imágenes mostradas en este manual tienen solamente fines ilustrativos.

Este producto incluye el siguiente software o tecnología:

- (1) el software desarrollado independientemente por o para Panasonic Corporation,
- (2) el software de propiedad de terceros y cedido bajo licencia a Panasonic Corporation,
- (3) Firefox OS cuenta con tecnología Mozilla,
- (4) el software distribuido bajo licencia GNU LESSER GENERAL PUBLIC LICENSE Versión 2.1 (LGPL V2.1) y/o,
- (5) el software de código abierto distinto del software distribuido bajo la licencia LGPL V2.1.

En relación con el software del apartado (3), consulte el menú "Acerca de Firefox OS".

El software de las categorías (4) y (5) se distribuye con la esperanza de que sea útil, PERO SIN NINGÚN TIPO DE GARANTÍA, incluso sin la garantía implícita de COMERCIABILIDAD o APTITUD PARA UN FIN DETERMINADO. Consulte los términos y condiciones detallados de los mismos que aparecen en el menú "Licencia de software" de este producto.

Durante por lo menos tres (3) años a partir de la entrega de este producto, Panasonic proporcionará a cualquier tercero que se comunice con nosotros a la dirección de contacto indicada a continuación, por un costo no superior a nuestro propio costo de distribución física del código fuente, una copia completa automatizada del código fuente correspondiente cubierto por LGPL V2.1 u otras licencias que incluyan tal obligación y los avisos de copyright correspondientes.

Información de contacto: cdrequest@unipf.jp

El código fuente y el aviso de copyright también están disponibles, sin cargo, en el siguiente sitio web.

<http://www.unipf.jp/dl/DTV15U/>

"PlayReady" es una marca comercial registrada de Microsoft. Tenga en cuenta lo siguiente.

(a) este producto está protegido por determinados derechos de propiedad intelectual de Microsoft. El uso o la distribución de esta tecnología fuera de este producto está prohibida sin una licencia correspondiente otorgada por Microsoft.

(b) los propietarios de contenido utilizan la tecnología de acceso a contenidos PlayReady™ de Microsoft para proteger su propiedad intelectual, incluido el material protegido por derechos de autor. Este dispositivo usa la tecnología PlayReady para acceder al contenido protegido por PlayReady y/o contenido protegido por WMDRM. Si el dispositivo no implementa correctamente las restricciones al uso del contenido, los propietarios de contenido pueden solicitar que Microsoft revoque el derecho del dispositivo de reproducir el contenido protegido por PlayReady. Esta revocación no afecta el contenido sin protección o el contenido protegido por otras tecnologías de acceso a contenidos.

Los propietarios de contenido pueden solicitar que actualice PlayReady para acceder a su contenido.

Índice

Asegúrese de leer

Precauciones para su seguridad	4
Accesorios/Accesorios opcionales	10
Conexiones	12
Identificación de los controles	16
Ajuste Inicial	20
Visualización de imágenes 3D en el TV	21
Usando eAyuda (manual electrónico)	22
Preguntas frecuentes	23
Cuidados y limpieza	24
Especificaciones	25

Si rechaza la actualización, no podrá acceder al contenido que requiere la actualización.

VIERA Link™ y HDAVI Control™ son marcas comerciales de Panasonic Corporation.

HDMI, el logotipo HDMI y High-Definition Multimedia Interface son marcas comerciales o marcas comerciales registradas de HDMI Licensing LLC en Estados Unidos y otros países.

Fabricado con la autorización de Dolby Laboratories. Dolby y el símbolo de doble D son marcas comerciales de Dolby Laboratories.

DLNA®, el logo DLNA y DLNA CERTIFIED™ son marcas registradas, marcas de servicio o marcas de certificación de Digital Living Network Alliance.

Windows es una marca comercial registrada de Microsoft Corporation en los Estados Unidos y otros países.

Mac es una marca comercial de Apple Inc.

Speech Powered by Dragon
2002-2015 Nuance Communications, Inc. All rights reserved.

“AVCHD”, “AVCHD 3D” y “AVCHD Progressive” son marcas comerciales de Panasonic Corporation y Sony Corporation.

El logotipo SDXC es una marca comercial de SD-3C, LLC.

La marca Bluetooth® y sus logotipos son propiedad de Bluetooth SIG, Inc. y cualquier uso de dichas marcas por parte de Panasonic Corporation se realiza bajo licencia. Otras marcas y nombres comerciales pertenecen a sus respectivos propietarios.

“RealD 3D” es una marca registrada de RealD.

Firefox® OS es una marca comercial registrada de la Fundación Mozilla.

Este producto está autorizado, bajo la licencia de cartera de patente AVC, para el uso personal y no comercial del usuario para (i) codificar conforme al Estándar AVC (“Vídeo AVC”) y/o (ii) decodificar el Vídeo AVC que fue codificado por un usuario ocupado en una actividad personal y no comercial y/o fue obtenido por un proveedor de vídeo autorizado para suministrar Vídeo AVC. No se otorga ninguna licencia ni está implicada para cualquier otro uso diferente. Puede obtener información adicional de MPEG LA, LLC.

Véase <http://www.mpegla.com>.

Este equipo ha sido diseñado para funcionar en Norteamérica y en otros países donde el sistema de emisión y la corriente alterna (CA) sean exactamente los mismos que los de Norteamérica.

Panasonic no garantiza el funcionamiento ni el rendimiento de dispositivos periféricos de otros fabricantes y renuncia a cualquier responsabilidad legal o daños causados por el funcionamiento y/o rendimiento derivado del uso de dichos dispositivos periféricos de otros fabricantes.



Precauciones para su seguridad

ADVERTENCIA

RIESGO DE DESCARGA ELÉCTRICA NO ABRIR

ADVERTENCIA: Para reducir el riesgo de sufrir una descarga eléctrica, no retire la cubierta ni el panel posterior. En el interior no hay piezas que deba reparar el usuario. Solicite las reparaciones al personal de servicio calificado.



El rayo con punta de flecha dentro de un triángulo equilátero tiene la finalidad de avisar al usuario que hay piezas en el interior del producto que al ser tocadas pueden generar una descarga eléctrica.



El signo de exclamación dentro de un triángulo equilátero tiene la finalidad de avisar al usuario de la existencia de instrucciones de utilización y servicio importantes en el material impreso que acompaña al aparato.

Nota para el instalador del sistema CATV

Este recordatorio se ofrece para que el instalador del sistema CATV preste atención al Artículo 820-40 de la NEC, el cual proporciona directrices para realizar una conexión a tierra apropiada y, en particular, especifica que la tierra del cable debe estar conectada al sistema de tierra del edificio, tan cerca del punto de entrada del cable como sea práctico.

Ventilación segura

Las ranuras y aberturas en el gabinete en la parte posterior o inferior se han colocado para ventilar y asegurar una operación confiable del TV y para protegerlo de un sobrecalentamiento. Estas aberturas no deberán ser bloqueadas o cubiertas. Deben haber al menos 10 cm (4 pulgadas) de espacio alrededor del TV. Las aberturas nunca deberán bloquearse poniendo el TV sobre una cama, sofá, alfombra o superficie similar. Este TV no deberá colocarse en una instalación incorporada, tal como un librero, a menos que tenga una ventilación apropiada.

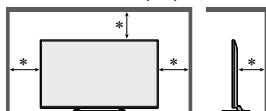

* 4" (10 cm)

Medidas de seguridad importantes (Televisor)

- 1) Lea estas instrucciones.
- 2) Guarde estas instrucciones.
- 3) Cumpla con todas las advertencias.
- 4) Siga todas las instrucciones.
- 5) No utilice este aparato cerca del agua.
- 6) Limpie el aparato solamente con un paño seco.
- 7) No tape las aberturas de ventilación. Haga la instalación siguiendo las instrucciones del fabricante.
- 8) No instale el aparato cerca de fuentes de calor como, por ejemplo, radiadores, salidas de aire caliente, estufas y otros aparatos (incluyendo amplificadores) que produzcan calor.
- 9) No anule la característica de seguridad del enchufe polarizado o del enchufe del tipo de puesta a tierra. Un enchufe polarizado tiene dos clavijas, una más ancha que la otra. Un enchufe de puesta a tierra tiene dos clavijas y una espiga de puesta a tierra. La clavija ancha y la espiga de estos enchufes han sido suministradas para su seguridad. Si el enchufe suministrado no puede conectarse al tomacorriente, consulte a un electricista para que le cambie el tomacorriente obsoleto.
- 10) Proteja el cable de alimentación para que no lo pisen ni lo pellizquen, especialmente en el enchufe, tomacorriente y en el punto donde sale del aparato.
- 11) Utilice solamente los accesorios especificados por el fabricante.
- 12) Utilice solamente el aparato con el carrito, base, trípode, soporte o mesa especificado por el fabricante o vendido con el aparato. Cuando se utilice un carrito, tenga cuidado al mover la combinación del carrito / aparato para evitar heridas en el caso de que esta se dé la vuelta.
- 13) Desenchufe este aparato durante las tormentas eléctricas o cuando no lo utilice durante un largo periodo de tiempo.
- 14) Solicite todas las reparaciones al personal de servicio calificado. Las reparaciones resultan necesarias cuando el aparato se ha estropeado de cualquier forma: se ha estropeado el cable o el enchufe de alimentación, se ha derramado líquido o han caído objetos dentro del aparato, el aparato ha quedado expuesto a la lluvia o a la humedad, no funciona normalmente o se ha caído.
- 15) Opere solamente desde el tipo de fuente de energía indicada en la etiqueta. Si usted no está seguro del tipo de abastecimiento de energía de su casa, consulte a su distribuidor o a la compañía de energía local.
- 16) Siga todas las advertencias e instrucciones marcadas en el TV.
- 17) Nunca eche objetos de ninguna clase dentro del TV por las ranuras del gabinete ya que pueden tocar puntos de tensión peligrosos o cortocircuitar piezas que pueden ocasionar incendio o descarga eléctrica. Nunca derrame líquido de ningún tipo dentro del TV.



- 18) Si una antena exterior es conectada al equipo de la televisión, asegúrese de que el sistema de antena sea a tierra para proporcionar protección contra subidas de voltaje y cargas de estática. En los E.U.A. la Sección 810-21 de la "National Electrical Code" proporciona información con respecto a la conexión a tierra apropiada para el mástil y la estructura de soporte, el cable principal a la unidad de descarga de la antena, el tamaño de los conductores a tierra, ubicación de la unidad de descarga de la antena, la conexión a los electrodos a tierra y los requisitos para los electrodos a tierra.

EJEMPLO DE ANTENA A TIERRA DE ACUERDO A (NEC NATIONAL ELECTRICAL CODE

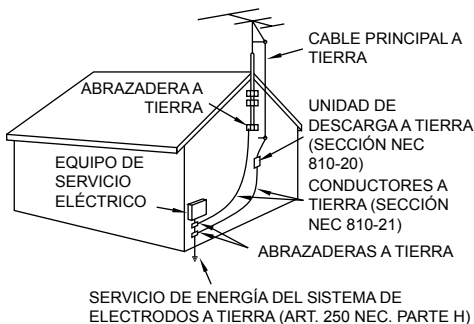

- 19) Un sistema de antena exterior no deberá ser colocado cerca de las líneas de poder u otros circuitos de energía o luz o donde esta pueda caer en tales líneas de poder o circuitos. Cuando se instale un sistema de antena exterior, extremar cuidados para evitar tocar tales líneas o circuitos ya que este contacto podría tener consecuencias fatales.
- 20) Desconecte el TV del tomacorriente y solicite servicio técnico a personal de servicio calificado bajo las condiciones siguientes:
- Cuando el cable de poder o contacto esté dañado o desgastado.
 - Si se ha derramado líquido dentro del TV.
 - Si el TV se expuso a lluvia o agua.
 - Si el TV no funciona normalmente según las instrucciones de operación.

Ajuste solamente aquellos controles descritos en las instrucciones de operación ya que el ajuste inapropiado de otros controles puede ocasionar daño y a menudo requerirá de mayor trabajo por parte del técnico especializado para restaurar el funcionamiento del TV.
 - Si el TV se ha caído o el gabinete se encuentra dañado.
 - Cuando el TV exhiba un cambio perceptible en su funcionamiento - esto indica que requiere servicio.

- 21) Cuando partes de repuesto sean requeridas,

asegúrese de que el técnico de servicio utilice partes especificadas por el fabricante que tengan las mismas características de las partes originales. Sustitutos no autorizados pueden ocasionar un incendio, choque eléctrico u otros riesgos.

22) **ADVERTENCIA:**

PARA REDUCIR EL RIESGO DE INCENDIO O DESCARGA ELÉCTRICA, NO EXPONGA ESTE APARATO A LA LLUVIA, HUMEDAD, GOTEO O SALPICADURA.

NO COLOCAR ENVASES CON LÍQUIDO (FLOREROS, COPAS, COSMÉTICOS, ETC.) SOBRE EL TELEVISOR (INCLUYENDO ANAQUELES COLOCADOS ARRIBA DE ESTE, ETC.).

23) **ADVERTENCIA:**

MANTENGA PIEZAS PEQUEÑAS INNESCESARIAS Y OTROS OBJETOS FUERA DEL ALCANCE DE LOS NIÑOS PEQUEÑOS. ESTOS OBJETOS PUEDEN SER TRAGADOS ACCIDENTALMENTE.

TAMBIÉN TENGA CUIDADO AL EMPACAR MATERIALES Y HOJAS DE PLÁSTICO.

24) **ADVERTENCIA:**

Para evitar la dispersión del fuego, mantenga velas así como otras llamas abiertas lejos de este producto en todo momento.



25) **ADVERTENCIA:**

No coloque el televisor en centros médicos ni institutos de salud equipados con dispositivos médicos.

Las ondas de radio que emite el televisor podrían interferir con los dispositivos médicos y provocar accidentes por mal funcionamiento.

26) **ADVERTENCIA:**

No utilice el televisor cerca de dispositivos de control automático como puertas automáticas o alarmas de incendio.

Las ondas de radio que emite el televisor podrían interferir con los dispositivos de control automático y provocar accidentes por mal funcionamiento.

27) **ADVERTENCIA:**

Mantenga el televisor a una distancia mínima de 22 cm (9 pulgadas) de un marcapasos cardíaco implantado.

Las ondas de radio que emite el televisor podrían interferir con el funcionamiento del marcapasos.

28) **PRECAUCIÓN:**

El interruptor de la alimentación de esta unidad no desconectará completamente toda la alimentación procedente de la toma de CA. Como el cable de la alimentación sirve como dispositivo de desconexión principal de la unidad, usted tendrá que desenchufarlo de la toma de CA para desconectar toda la alimentación.

Por lo tanto, asegúrese de que la unidad esté instalada de forma que el cable de alimentación pueda desenchufarse fácilmente de la toma de

CA en caso de accidente. Para evitar un incendio, el cable de la alimentación también deberá desenchufarse de la toma de CA cuando la unidad no se vaya a utilizar durante un periodo largo de tiempo (durante unas vacaciones, por ejemplo).

29) PRECAUCIÓN:

PARA EVITAR CHOQUE ELÉCTRICO NO USE ESTE ENCHUFE CON UN RECEPTÁCULO U OTRA SALIDA A MENOS QUE LAS CLAVIJAS PUEDAN SER INSERTADAS FIRMEAMENTE PARA EVITAR QUE LA CLAVIJA QUEDE EXPUESTA.

30) PRECAUCIÓN:

USAR OTRA BASE PUEDE RESULTAR INESTABLE Y CAUSAR POSIBLEMENTE ALGÚN DAÑO.

31) PRECAUCIÓN:

PELIGRO DE EXPLOSIÓN SI LA BATERÍA ES COLOCADA INCORRECTAMENTE. REPONER SOLAMENTE CON EL MISMO TIPO O EL EQUIVALENTE.

ADVERTENCIA/PRECAUCIÓN (Gafas 3D)

ADVERTENCIA

■ Ingesta accidental

- Mantenga las gafas 3D y sus partes en lugares fuera del alcance de los niños.

Existe el riesgo de que los niños pequeños puedan tragarse tales piezas por error.

- Si un niño traga accidentalmente una de estas piezas, busque atención médica inmediatamente.

■ Localización

- No use las gafas 3D en hospitales u otras instalaciones médicas.

Las ondas de radio de las gafas 3D pueden causar interferencia en los equipos médicos.

- No use las gafas 3D cerca de equipos de control automático, como una puerta automática, un aparato de alarma contra incendio, etc.

Las ondas de radio de las gafas 3D pueden causar interferencia con equipos de control automático.

- Mantenga las gafas 3D a más de 22 cm (9 pulgadas) de distancia de un implante de marcapasos cardíaco, o equipos de implante médico similares, todo el tiempo.

Las ondas de radio de las gafas 3D pueden afectar la operación de implante de marcapasos cardíaco o equipos similares.

■ Desmontaje

- No desmonte o modifique las Gafas 3D.

■ Acerca de la batería de litio

- Las baterías no se deben exponer al calor

excesivo como a los rayos solares, el fuego o cualquier fuente de calor similar.

PRECAUCIÓN

■ Gafas 3D

- Maneje las gafas 3D con cuidado y guárdelas en un estuche cuando no estén en uso.

No seguir esta instrucción podría dañar las gafas y la parte de vidrio, que podría resultar en lesiones.

- Tenga cuidado con los extremos de la montura al colocarse las gafas 3D pues meter accidentalmente el extremo de la montura en el ojo podría causarle lesiones.

- Tenga cuidado de no pellizcarse un dedo en la zona de la bisagra de las gafas 3D.

En tal caso, podría causarle lesiones.

- Ponga especial atención cuando los niños usen este producto.

■ Uso de las Gafas 3D

- Padres y encargados de los niños deben supervisar los hábitos de visualización de las gafas 3D para evitar el uso prolongado de estos sin periodos de descanso.

- Cuando se utilice en aplicación comercial o pública, alguien con autoridad debe comunicar las precauciones y monitorear al usuario de las gafas 3D.

- Use sólo las Gafas 3D recomendadas para esta televisión.

- Use las gafas 3D sólo para el propósito de ver contenido en 3D.

- No se mueva a su alrededor cuando lleve puestas las Gafas 3D.

Verá oscura la zona que le rodea, lo que podría hacerle caer o generar otros accidentes que le podrían provocar lesiones.

- Revise que las gafas 3D no tengan daños antes de cada uso.

■ Visualización de las imágenes 3D

- En caso de que experimente mareos, náuseas o cualquier otro síntoma de incomodidad cuando use las gafas 3D, descontinúe su uso y descance la vista.

Cuando configure el efecto utilizando el "Ajuste de Profundidad 3D" tome en cuenta que la visión de imágenes 3D varía entre individuos.

- No use las Gafas 3D si están rajadas o rotas.

- El contenido para ver en 3D incluye discos Blu-ray, transmisiones de 3D, etc., comercialmente disponibles.

- Cuando prepare su propio contenido en 3D, asegúrese de que esté correctamente producido.

■ Acerca de la batería de litio

- Existe riesgo de explosión si las baterías se colocan de forma incorrecta.

Reemplácelas sólo por el mismo tipo de baterías o su equivalente (batería de litio formato moneda CR2025).

DECLARACIÓN DE LA FCC E IC

Este equipo ha sido probado y ha demostrado cumplir con las limitaciones para los dispositivos digitales de la Clase B, de conformidad con el Apartado 15 de las Normas de la FCC. Estos límites han sido diseñados para proporcionar una protección razonable contra las interferencias perjudiciales en una instalación residencial. Este equipo genera, utiliza y puede radiar energía radioeléctrica, y si no se instala y utiliza de acuerdo con las instrucciones, puede causar interferencias perjudiciales en las comunicaciones por radio. Sin embargo, no existe ninguna garantía de que las interferencias no se produzcan en una instalación particular. Si este equipo causa interferencias perjudiciales en la recepción de la radio o la televisión, lo que puede determinarse apagando y encendiendo el equipo, al usuario se le recomienda intentar corregir la interferencia tomando una o más de las medidas siguientes:

- Cambie la orientación o el lugar de instalación de la antena.
- Aumente la separación entre el equipo y el receptor.
- Conecte el equipo a una toma de corriente diferente de aquella a la que está conectada el receptor.
- Consulte al Centro de Servicio Panasonic o a un técnico de radio/TV con experiencia para solicitar ayuda.

Aviso de la FCC:

Para asegurar el cumplimiento ininterrumpido, siga las instrucciones de instalación adjuntas y utilice solamente cables de interfaz blindados cuando conecte a dispositivos periféricos. Cualquier cambio o modificación que no haya sido aprobado explícitamente por Panasonic Corp. of North America podría anular la autorización que tiene el usuario para utilizar este dispositivo.

Declaración de la FCC y de Industry Canada (IC) respecto a la exposición a la radiación:

- **Este TV incluye dos transmisores incorporados: (1) Adaptador LAN inalámbrico con identificación de FCC: NKR-P75B/identificación de IC: 4441A-P75B; y (2) Adaptador Bluetooth con identificación de FCC: NKR-P705/identificación de IC: 4441A-P705.**
- **Estos transmisores cumplen con los límites de exposición a la radiación establecidos por la FCC e IC para un entorno no controlado de uso móvil con una distancia mínima de 20 cm (8 pulgadas) entre los transmisores y el cuerpo de las personas (excepto las manos, muñecas y pies) en los modos de operación inalámbrica.**
- **Este TV también puede incluir un controlador de panel táctil aprobado según FCC ID: MG3-0602331/identificación de IC: 2575A-0602331.**
- **No se deberían utilizar otros transmisores inalámbricos de terceros ya que la exposición a radiofrecuencias de tales transmisores no ha sido evaluada con este TV y pueden no cumplir con los requisitos de exposición a radiofrecuencias.**

<Sólo para LAN inalámbrica si es capaz de transmitir en la banda de frecuencia de 5,15 ~ 5,25 GHz>

El uso de este producto está restringido a ambientes cerrados ya que su operación se encuentra en el rango de frecuencia de 5,15 a 5,25 GHz.

La IC requiere que este producto sea utilizado en interiores para el rango de frecuencia de 5,15 a 5,25 GHz y reducir la posible interferencia co-canal perjudicial para sistemas de Satélites Móviles. Los radares de alta potencia están asignados como usuarios primarios de bandas de 5,25 a 5,35 GHz y 5,65 a 5,85 GHz. Estas estaciones radares pueden causar interferencia y/o dañar a este producto.

Responsable:

Panasonic Corporation of North America
Two Riverfront Plaza, Newark, NJ 07102-5490

Contacto para asistencia:

<http://www.panasonic.com/support>

Este dispositivo cumple con el Apartado 15 de las normas de la FCC y todos los estándares RSS de IC aplicables.

El funcionamiento está sujeto a las dos condiciones siguientes:

(1) este dispositivo no deberá causar interferencias perjudiciales y (2) este dispositivo deberá aceptar cualquier interferencia que reciba, incluyendo la interferencia que pueda causar un funcionamiento no deseado.



Las pantallas planas no siempre están montadas sobre bases adecuadas o instaladas de acuerdo con las recomendaciones del fabricante. Las pantallas planas mal colocadas en estanterías, librerías, estantes, escritorios, altavoces, baúles o muebles con ruedas pueden caer y provocar daños personales e incluso la muerte.

La Asociación de Electrónica de Consumo (CEA), de la cual Panasonic es miembro, trabaja para que el entretenimiento en casa sea entretenido y seguro. Siga siempre las siguientes normas de seguridad para prevenir posibles daños personales e incluso la muerte:

AVISO DE SEGURIDAD PARA NIÑOS DE LA CEA

A LA INDUSTRIA DE LOS ARTÍCULOS ELECTRÓNICOS DE CONSUMO LE IMPORTA

- Los fabricantes, los minoristas y el resto de la industria de los artículos electrónicos de consumo han asumido el compromiso de lograr que el entretenimiento en el hogar sea seguro y se pueda disfrutar.
- Cuando disfrute de su televisor, tenga en cuenta que todos los televisores —ya sean nuevos o viejos— deben estar colocados sobre un soporte adecuado o instalados según las recomendaciones del fabricante. Los televisores que se colocan en forma inadecuada sobre tocadores, bibliotecas, estantes, escritorios, parlantes, cajoneras, carros, etc., pueden caer y

provocar lesiones.

SINTONICE LA SEGURIDAD

- SIEMPRE siga las recomendaciones del fabricante para instalar el televisor de manera segura.
- SIEMPRE lea y siga todas las instrucciones para el uso adecuado del televisor.
- NUNCA permita que los niños trepen o jueguen sobre el televisor o sobre el mueble en el que se encuentra ubicado el televisor.
- NUNCA coloque el televisor sobre un mueble que se pueda usar fácilmente como escalera; por ejemplo, una cajonera.
- SIEMPRE instale el televisor donde no se pueda empujar, ni sea posible tirar de él o voltearlo.
- SIEMPRE acomode los cables conectados al televisor de manera tal que nadie pueda tropezar con ellos ni tirar de ellos.

INSTALACIÓN DEL TELEVISOR EN LA PARED O EN EL CIELO RASO

- SIEMPRE comuníquese con su vendedor para consultarle acerca de un instalador profesional si tiene dudas respecto a su capacidad de instalar el televisor de manera segura.
- SIEMPRE utilice un soporte recomendado por el fabricante de televisores que tenga una certificación de seguridad de un laboratorio independiente (como UL, CSA, ETL).
- SIEMPRE siga todas las instrucciones proporcionadas por los fabricantes del televisor y del soporte.
- SIEMPRE asegúrese de que la pared o el cielo raso sobre el que instala el televisor sea adecuado. Ciertos soportes no están diseñados para ser instalados en paredes o cielo rasos con travesaños de acero o construcciones con bloques de cemento prefabricados. Si no está seguro al respecto, comuníquese con un instalador profesional.
- Los televisores pueden ser pesados. Se requieren como mínimo dos personas para instalar un televisor en la pared o el cielo raso.

CÓMO REUBICAR UN TELEVISOR VIEJO EN EL HOGAR

- Muchas personas llevan sus viejos televisores CRT a una habitación secundaria de la casa cuando compran un televisor de pantalla plana. Se debe prestar especial atención a la ubicación de los viejos televisores CRT.
- SIEMPRE coloque su viejo televisor CRT sobre un mueble resistente que resulte adecuado para su tamaño y su peso.
- NUNCA coloque su viejo televisor CRT sobre un tocador en el que los niños puedan usar los cajones para preparar.
- SIEMPRE asegúrese de que su viejo televisor CRT no sobresalga por los bordes del mueble.

Panasonic recomienda encargar la instalación en la pared a un instalador calificado. Véase la página 26.



La Academia Americana de Pediatría desalienta la visualización de medios para niños menores de 2 años. Para mayor información visite www.aap.org.

Accesorios/ Accesorios opcionales

Accesorios

Compruebe que se hayan incluido los siguientes elementos con el TV.

- Control remoto
 - N2QAYB001013



- Controlador de panel táctil
 - N2QBYA000014

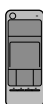

- Pilas
 - Pila AA (2)
(para el control remoto)
 - Pila AAA (2)
(para el controlador de panel táctil)



- Cable de CA

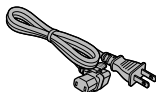

- Pedestal
 - Ensamblaje (pág. 10)

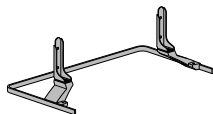

- Manual de usuario

- Guía de inicio rápido

- Hoja de seguridad para niños

- Tarjeta del cliente (para EE. UU.)

Accesorios opcionales

Póngase en contacto con su concesionario Panasonic más cercano para adquirir accesorios opcionales recomendados. Para conocer más detalles, consulte el manual de instalación de accesorios opcionales.

- La información del producto (Nº. de modelo y fecha de entrada al mercado, etc.) está sujeta a cambios sin previo aviso.
- Si desea más información
<http://www.panasonic.com>

Gafas 3D

- Use las gafas 3D de Panasonic con tecnología inalámbrica Bluetooth.

Colocación del pedestal en el televisor

- A Tornillos de montaje**
(negro) (4)



M5 × 15

- B Tornillos de montaje**
(negro) (4)



M4 × 12

- C Soporte** (2)



- D Base**



■ Colocación del pedestal

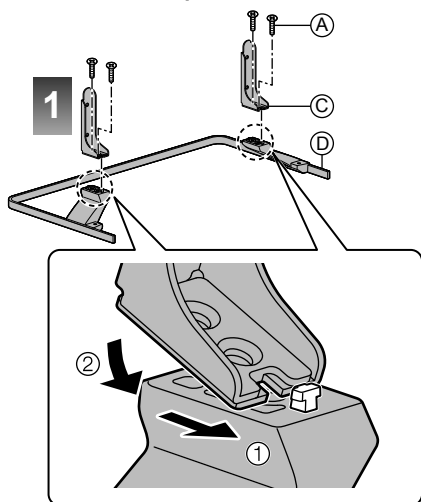

Vista de la parte inferior

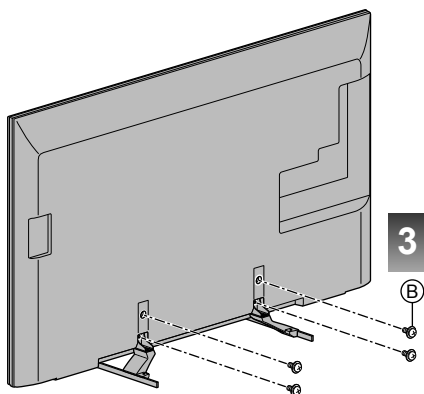
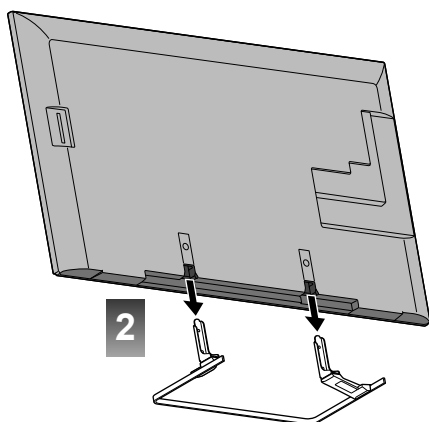

Retiro del televisor del pedestal

Asegúrese de retirar el pedestal de la siguiente forma cuando utilice la abrazadera de suspensión de pared o cuando vuelva a embalar el televisor.

- 1 Retire los tornillos de ensamblaje (B) del televisor.
- 2 Levante el televisor del pedestal.
- 3 Retire los tornillos de ensamblaje (A) del soporte.

Advertencia

No desarme ni modifique el pedestal.

- De lo contrario, la unidad podría caerse y dañarse, y también podría causar heridas a personas.

Precaución

No utilice ningún otro pedestal que no sea el que viene incluido con el TV.

- En caso de no ser así, la unidad puede caerse y dañarse, pudiendo sufrir daños personales.

No utilice el pedestal si está doblado, partido o roto.

- Si utiliza un pedestal roto, puede dañarse todavía más y puede resultar usted herido. Comuníquese a la tienda donde lo compró, lo antes posible.

Durante la instalación, asegúrese de apretar bien todos los tornillos.

- Si no se tiene cuidado y los tornillos no están bien apretados durante el armado, la instalación no será lo suficientemente fuerte como para sostener el televisor y éste podrá caerse y dañarse, y podrá causar daños a las personas.

Al quitar el pedestal, no quite el pedestal siguiendo otro método que no sea el especificado. (pág. 11)

- De lo contrario, el TV y/o pedestal podría caerse y dañarse, y también podría causar heridas a personas.

■ Cómo mover el TV

Antes de mover el TV desconecte todos los cables.

- Por lo menos dos personas deben mover el TV.

Conexiones

Si desea información sobre otras conexiones (conexión VIERA Link, etc.) consulte eAyuda.

Paneles de conexión

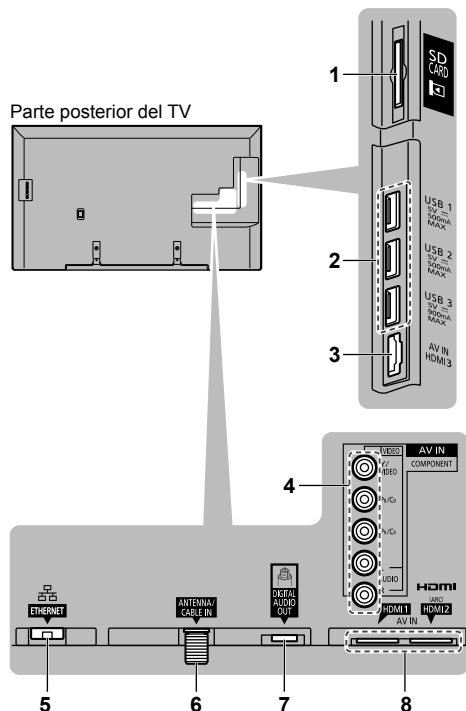

- 1 Ranura de tarjeta SD
- 2 USB 1/2/3
- 3 HDMI3
- 4 Conector componente/vídeo
- 5 Conector Ethernet
- 6 Entrada del cable de antena
- 7 Salida de audio digital
- 8 HDMI1/2

Antena de VHF/UHF

- NTSC (National Television System Committee): Sistema de televisión analógica
- ATSC (Advanced Television Systems Committee): Las normas de televisión digital incluyen la televisión de alta definición digital (HDTV), la televisión de definición estándar (SDTV), la emisión de datos, el audio multicanal de sonido envolvente y la televisión interactiva.

Conexión del cable de alimentación

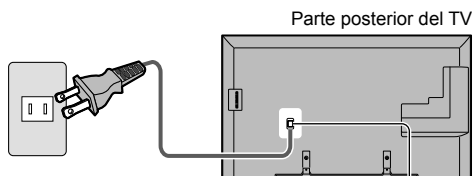

Cable de alimentación de CA

Conecte después de haber terminado todas las demás conexiones.

Para colocar:

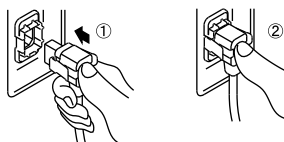

Inserte firmemente hasta que las pestañas de ambos lados produzcan un chasquido.

Para quitar:

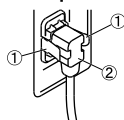

Presione a ambos lados hasta que escuche un chasquido; a continuación, tire.

Conexión de la antena

Parte posterior del TV

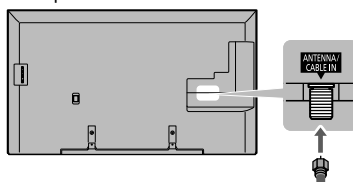

Antena de VHF/UHF

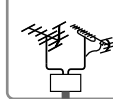

o TV por cable

Cable

- Usted necesita suscribirse a un servicio de televisión por cable para poder ver sus programas.
- Con un cable HDMI o de componente de vídeo, se puede realizar una conexión de alta definición. (pág. 13)

Nota

- Cuando utilice una caja de cable, los equipos y cables de vídeo externos que aparecen en este manual no vienen incluidos con el TV.

- Para obtener más ayuda, visítenos en:
www.panasonic.com/support

Conexiones para contenido 4K

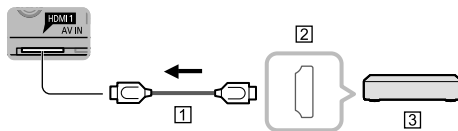

- 1 Cable HDMI
- 2 HDMI AV OUT
- 3 Equipo compatible con 4K

- Para ver contenido en formato 4K, conecte el equipo compatible con 4K al puerto HDMI mediante un cable compatible con 4K.
 - Consulte eAyuda para mayor información.

Conexiones del cable AV

Para utilizar terminales HDMI

(para la mejor imagen HD)

(Receptor digital multimedia / Grabadora DVD / Reproductor de disco Blu-ray / Cámara de vídeo / etc.)

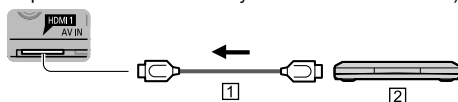

- 1 Cable HDMI
- 2 Equipo de AV (ej. Reproductor de disco Blu-ray)

Para dispositivos con salida DVI

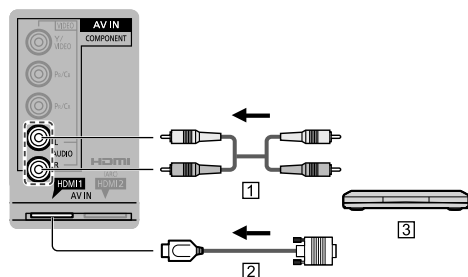

- 1 Cable de audio
- 2 Cable de conversión HDMI-DVI
- 3 Equipo de AV (ej. Reproductor de disco Blu-ray)

Para utilizar terminales de VÍDEO COMPONENTE

(Grabadora DVD / Reproductor de disco Blu-ray / etc.)

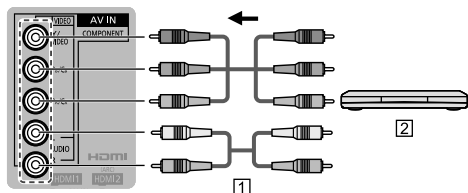

- 1 Cable de componentes
- 2 Equipo de AV (ej. Reproductor de disco Blu-ray)

Para utilizar terminales de VÍDEO COMPUESTO

(para imágenes SD)

(Cámara de vídeo / Sistema para juego / Grabadora DVD / etc.)

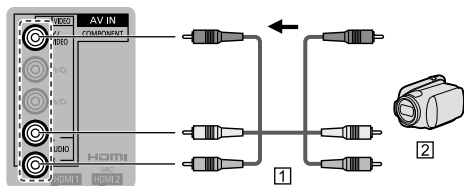

- 1 Cable de VÍDEO
- 2 Equipo de AV (ej. Cámara de vídeo)

Nota

- En algunos casos no es posible hacer la conexión dependiendo del tipo de cable o equipo.
- La terminal Verde es compartida para las conexiones de Componente y Compuesto (VIDEO IN). Cuando use la conexión de Compuesto (VIDEO IN), el conector Amarillo (VIDEO) debe ser insertado en la conexión Verde.

Conexión de red

- Para habilitar las funciones de los servicios de red es necesario conectar el TV a un entorno de red de banda ancha. Si no cuenta con servicios de red de banda ancha, pida asesoramiento al distribuidor.
- Prepare el entorno de Internet para conexión alámbrica o inalámbrica.

■ Conexión alámbrica

TV

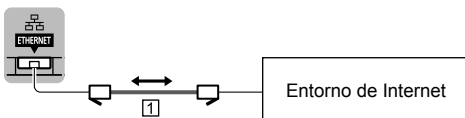

- 1 Cable LAN (blindado)

■ Conexión inalámbrica

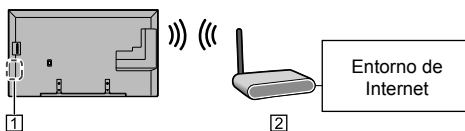

- 1 LAN inalámbrica incorporada
- 2 Punto de acceso

■ Acerca de la LAN inalámbrica/Bluetooth incorporados

- Para utilizar la red LAN inalámbrica incorporada se recomienda utilizar un punto de acceso.
- Para usar la red LAN inalámbrica incorporada en el modo de punto de acceso, se pueden conectar hasta 7 dispositivos. Pero la velocidad de transferencia variará dependiendo del entorno de comunicación o de los equipos conectados.
- No utilice la LAN inalámbrica incorporada para conectarse a una red inalámbrica (SSID*¹) para la que no tiene derechos de uso. Dichas redes pueden estar listadas como resultado de búsquedas. Sin embargo, su uso puede ser considerado acceso ilegal.
- Compruebe que el punto de acceso sea compatible con WPS*².

(Si no es compatible con WPS, necesitará la clave de cifrado del punto de acceso para configurar los parámetros.)

- Siga las instrucciones de la pantalla de configuración del punto de acceso y configure los parámetros de seguridad adecuados.

Para obtener más detalles acerca de la configuración del Punto de acceso, consulte el manual operativo del Punto de acceso.

- Se recomienda utilizar 11n (5 GHz) para el sistema inalámbrico entre la LAN inalámbrica incorporada y el punto de acceso.

La comunicación también es posible con 11a, 11b, y 11g, pero la velocidad de esta podría disminuir.

- Si el sistema inalámbrico del punto de acceso cambia, los dispositivos que podrían conectarse a través de la LAN inalámbrica, posiblemente ya no puedan hacerlo.
 - Los datos transmitidos y recibidos por ondas de radio pueden ser interceptados y monitoreados.
 - Mantenga el televisor alejado de los siguientes dispositivos:
LAN inalámbricas, microondas y otros dispositivos que utilicen señales de 2,4 GHz y 5 GHz. De lo contrario, podrían ocurrir fallas en el televisor, como funcionamiento incorrecto debido a la interferencia de ondas de radio.
 - Cuando se producen ruidos a causa de electricidad estática, etc., el televisor puede dejar de operar para proteger los dispositivos. En este caso, apague el televisor con el interruptor de encendido/apagado y luego enciéndalo nuevamente.
- *1 SSID es el nombre para la identificación de una red inalámbrica específica de transmisión.
- *2 WPS: Wi-Fi Protected Setup (Configuración Wi-Fi protegida)

Conexión de audio

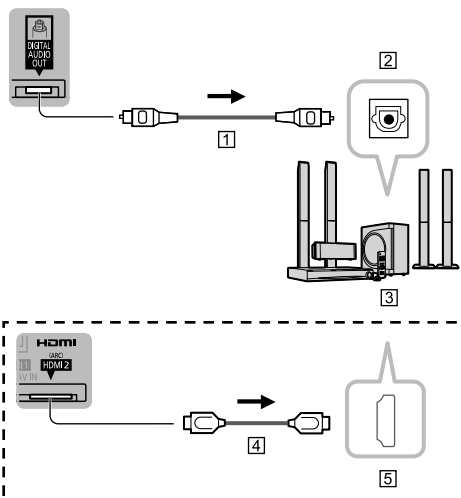

- 1 Cable óptico
- 2 DIGITAL AUDIO IN
- 3 ej. Amplificador con sistema de altavoz
- 4 Cable HDMI
- 5 HDMI OUT (ARC)

La conexión HDMI está disponible si el equipo de audio conectado tiene la función ARC (Canal de retorno de audio).

Identificación de los controles

Controles/indicadores del televisor

Parte delantera del TV

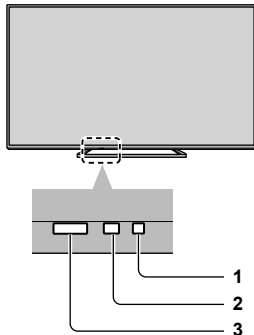

- 1 Indicador de encendido (encendido: rojo, apagado: sin luz)
- 2 S.S.A.C. (sistema de seguimiento automático de contraste)
- 3 Sensor del control remoto
El alcance máximo del control remoto es de 7 metros (23 pies) desde el frente del televisor.

Parte posterior del TV

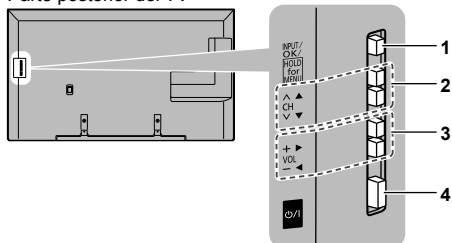

- 1 Cambia la señal de entrada
Selecciona el menú y la entrada de submenú.
(Presione y mantenga presionado para la función de MENU)
- 2 Selecciona canales en secuencia
- 3 Subir/Bajar el volumen
- 4 El botón de encendido (POWER)
 - Cuando está en uso, aparece una imagen del panel de control en pantalla.

Nota

- El televisor consume una pequeña cantidad de energía eléctrica incluso estando apagado.
- No coloque ningún objeto entre el sensor de control remoto del televisor y el Control remoto.

Control remoto

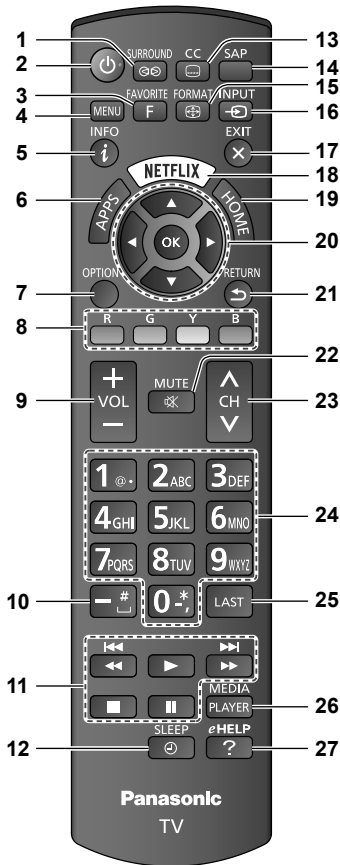

- 1 Cambia el ajuste del sonido envolvente
 - 2 Enciende el televisor o lo pone en espera
 - 3 Controla la función de la lista de canales favoritos
 - 4 Muestra el menú
 - 5 Muestra o remueve la ventana de información
 - 6 Muestra la lista de aplicaciones
 - 7 Despliega el menú opcional para funciones especiales (cuando está disponible)
 - 8 Botones de color (utilizados para varias funciones)
 - 9 Subida/bajada del volumen
 - 10 Utilización con canales digitales
 - 11 Operaciones con equipos externos
- * Las funciones se cambian dependiendo del equipo externo conectado y su operación.

: Pulse para saltar a el capítulo, pista, etc. anterior/siguiente.

Mantenga pulsado para retroceder/ avanzar rápidamente.

- 12 Ajusta el temporizador de apagado

- 13 Subtítulos Sí/No
- 14 Selecciona el Programa de audio secundario
- 15 Cambia la relación de aspecto y acercamiento
- 16 Selecciona la fuente a ver
- 17 Vuelve a la pantalla de TV
- 18 Acceda el servicio de NETFLIX directamente
 - Este servicio requiere una conexión a Internet.
 - Este servicio puede ser suspendido o las condiciones cambiar sin previo aviso.
- 19 Muestra la pantalla de Inicio
 - Consulte eAyuda para mayor información. (Leer primero > Funciones)
- 20 Selección/OK/Cambio
- 21 Volver al menú anterior
- 22 Encendido/Apagado del silenciamiento del sonido
- 23 Canal arriba/abajo, cuando visualice la fuente ANT/Cable
- 24 Teclado numérico para seleccionar cualquier canal o para hacer introducciones alfanuméricas en los menús
- 25 Cambia al canal visto previamente o modo de entrada
- 26 Reproductor de medios
- 27 Muestra eAyuda (manual electrónico) (pág. 22)

Controlador de panel táctil

El controlador de panel táctil ha sido diseñado para facilitar las operaciones del TV, como acceder al Explorador con el panel táctil y el sistema de señalamiento libre. Como control remoto, también puede utilizarse para otras operaciones del TV.

- Antes de utilizarlo, el controlador de panel táctil debe emparejarse con el TV. (Emparejamiento con este TV con tecnología Bluetooth inalámbrica.)

■ Partes y funciones

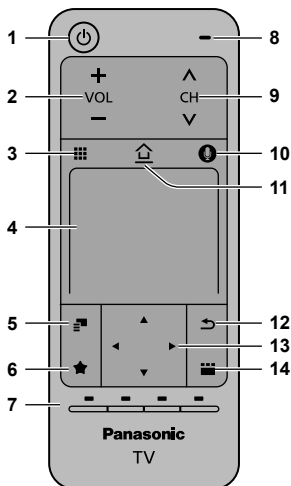

- 1 Botón de encendido
- 2 Subir/Bajar el volumen
- 3 Control remoto en pantalla
 - Pulse para visualizar la GUI (interfaz gráfica del usuario) de control remoto.
- 4 Panel táctil
 - Si desea más información sobre el funcionamiento
(Pulse MENU > Ajuste > Ajustes del Panel Táctil VIERA > Guía de operación)
- 5 Menú Opciones (muestra el menú Opciones)
- 6 Registra un acceso directo en la pantalla Inicio
- 7 Botones de colores (se utilizan para varias funciones)
- 8 Micrófono
- 9 Canal siguiente/anterior
- 10 Botón de control por voz
- 11 INICIO (muestra la pantalla de Inicio)
 - Consulte eAyuda para mayor información.
(Leer primero > Funciones)
- 12 VOLVER
- 13 Botones de cursor
- 14 Apps (muestra la lista de aplicaciones)
 - Para encender el TV debe apuntar el controlador de panel táctil hacia él. (Al principio, sólo funciona el interruptor de alimentación)
 - El TV puede asociarse a un sólo controlador de panel

táctil.

- Acerca del control por voz:

Cuando utilice la función de control por voz, se recomienda hablar a menos de 15 cm (6 pulgadas) del micrófono del controlador de panel táctil. (Consulte eAyuda para obtener información sobre la función de control por voz.)

- Alcance de transmisión:

Utilice el controlador de panel táctil a una distancia no superior a 3,2 m (10,5 pies) del frente del TV. Este alcance puede disminuir si existieran obstáculos; el entorno o la estructura del edificio pueden influir negativamente en el alcance.

■ Emparejamiento del controlador de panel táctil

- 1 Inserte las pilas en el controlador de panel táctil.
 - 2 Coloque el controlador de panel táctil a 50 cm (1,6 pies) del TV.
 - 3 Para comenzar el emparejamiento, opere el panel táctil o pulse cualquier botón distinto del botón de encendido.
 - 4 Compruebe el estado en la guía de emparejamiento en pantalla para completarlo.
- También puede emparejar el controlador de panel táctil.
(Pulse MENU > Ajuste > Ajustes del Panel Táctil VIERA)

Instalación de las pilas del Control remoto

■ Control remoto

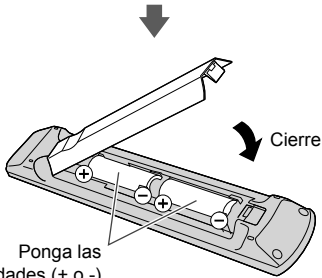
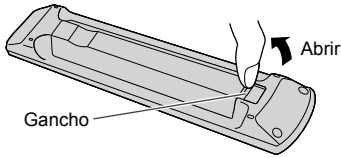

Ponga las polaridades (+ o -) en las posiciones correctas (pilas AA).

■ Controlador de panel táctil

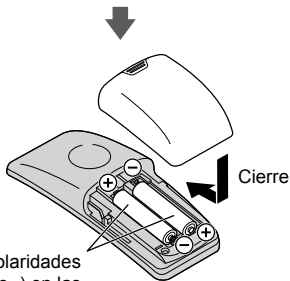
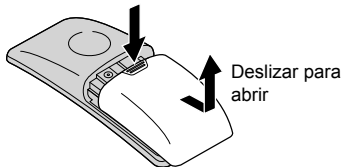

Ponga las polaridades (+ o -) en las posiciones correctas (pilas AAA).

Precaución

- La instalación incorrecta puede causar fugas de electrolito y corrosión, lo que podría dañar el Control remoto.
 - No mezcle pilas viejas y nuevas.
 - No mezcle pilas de tipos diferentes (pilas alcalinas y de manganeso, por ejemplo).
 - No utilice baterías (Ni-Cd).
- No queme ni rompa las pilas.

Ajuste Inicial

La pantalla "Ajuste Inicial" se visualiza solamente cuando el TV se enciende por primera vez después de enchufar el cable de alimentación en una toma de corriente.

1 Encienda el televisor con el interruptor POWER

(TV)

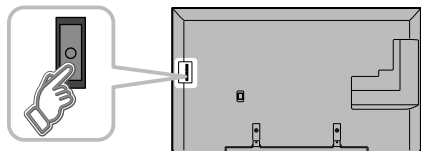

o

(Control remoto)

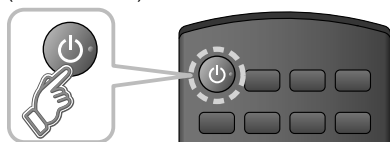

2 Configure los siguientes elementos

- **Seleccione su idioma**
- **Seleccione su país**
- **Seleccione su modo de visualización (Asegúrese de seleccionar "Uso en Hogar")**

Si selecciona el elemento que no sea "Uso en Hogar" por error, se visualizará la pantalla de confirmación.

Para volver a visualizar la pantalla "Ajuste Modo de Visualización" para seleccionar "Uso en Hogar", realice una de las siguientes acciones:

- Presione y mantenga apretado el botón POWER por al menos cinco segundos.
 - Desenchufe el cable de la alimentación eléctrica durante 30 segundos y, a continuación, enchúfelo de nuevo.
- **Configurar "Conexión de red"**
Siga las instrucciones en pantalla para completar la conexión de red.
 - **Ajuste ANT/Cable**
Configuración según el modo de conexión de la programación del TV. Seleccione "SI" si está conectado a una caja de cable, satelital o de fibra óptica. Seleccione "No" si está conectado a Antena/Cable In con un cable coaxial en el conector a rosca. En tal caso, será necesario explorar los canales disponibles en su zona.
 - **Ajuste el reloj**
Seleccione el modo Reloj y haga los ajustes necesarios.

Cuando "Auto" es seleccionado, el reloj será ajustado automáticamente de acuerdo a Huso hor. y H. Verano. Para utilizar esta función, el televisor debe estar conectado a Internet.

- **Complete el ajuste inicial**
Se muestra la pantalla indicando que ha terminado.

Muestra información en la pantalla durante algunos segundos.

Para ver TV mediante una caja de cable, receptor satelital o cualquier otro medio (DVD, DVR, dispositivo de juegos, etc.), pulse el botón INPUT y seleccione la entrada adecuada.

Visualización de imágenes 3D en el TV

Precauciones de uso

■ Precauciones durante la visualización

- No use dispositivos que emitan ondas electromagnéticas potentes (como teléfonos móviles o transceptores personales) cerca de las Gafas 3D. De tal manera, las Gafas 3D podrían funcionar incorrectamente.
- Si las Gafas 3D se usan en una habitación iluminada con luces fluorescentes (50 Hz), la luz de la habitación puede que se vea parpadeante. En tal caso, cuando vaya a usar las Gafas 3D, oscurezca o apague las luces fluorescentes.
- Colóquese las Gafas 3D correctamente. Las imágenes en 3D no se verán correctamente si las Gafas 3D están puestas al revés o giradas.

■ Para una visualización cómoda

- Como mínimo, mire desde la distancia recomendada (3 veces la altura efectiva de la pantalla).
Cuando las áreas superior e inferior de la pantalla se ponen negras, como en las películas, visualice la pantalla a una distancia 3 veces mayor que la altura de la imagen real. (Eso hace que la distancia sea más cercana que la recomendada anteriormente.)
- Detenga inmediatamente el uso de las gafas 3D si su piel tiene una sensación inusual. En algunas ocasiones, la pintura o materiales utilizados en las gafas 3D pueden provocar una reacción alérgica.
- Detenga inmediatamente el uso de las gafas 3D si experimenta dolor, picazón o irritación en la nariz o sienes. El uso prolongado puede causar estos síntomas debido al exceso de presión, el cual puede causar malestar en el usuario.
- Si utiliza las Gafas 3D en un área con señales Bluetooth® de otros dispositivos, estos pueden interferir con su funcionamiento.

Visualización de imágenes 3D

Al usar los controles del menú de televisión, configure las imágenes 3D de modo que puedan verse correctamente.

- Usted podrá ver imágenes en 3D en los siguientes casos:
 - Cuando se reproduce una imagen en 3D compatible con discos Blu-ray en un reproductor/grabador compatible con imágenes en 3D que esté conectado a una televisión compatible con imágenes en 3D usando un cable HDMI.

- Para conocer detalles del funcionamiento del equipo externo, consulte el manual de instrucciones del equipo.

- Emisiones televisivas compatibles con imágenes en 3D (programas)
- Fotografía 3D, Película 3D tomada por LUMIX/ cámara de vídeo

- El formato 4K 3D no es compatible.

■ Cambie la visualización 2D → 3D

- Ajuste en el modo "2D → 3D" de "Selección de formato 3D" (Pulse MENU > Imagen > Ajustes 3D > Modo 3D > Selección de formato 3D).

1 Encienda las gafas 3D y colóquelas

Asegúrese que el emparejamiento haya terminado. (Muestra mensajes e información en la pantalla.)

2 Ver

Cuando el TV recibe una señal 3D, también trata de detectar el modo 3D (formato). Las imágenes 3D aparecen automáticamente de acuerdo con la señal.

Si las imágenes 3D no se muestran correctamente o las imágenes causan incomodidad, es posible ajustarlas mediante la "Selección de formato 3D" o "Ajustes 3D".

3 Después de su uso

La luz indicadora de las Gafas 3D se apaga, y la alimentación se apaga.

- Consulte eAyuda para mayor información.

Usando eAyuda (manual electrónico)

eAyuda es un manual incorporado que explica cómo operar fácilmente las funciones del televisor. Pulse el botón eHELP para acceder a la guía.

1 Mostrar eAyuda



Cuando vuelve a entrar a eAyuda después de salir, la pantalla de confirmación es mostrada y puede seleccionar "Primera página" o "Última página visualizada".

2 Seleccione la página deseada del menú

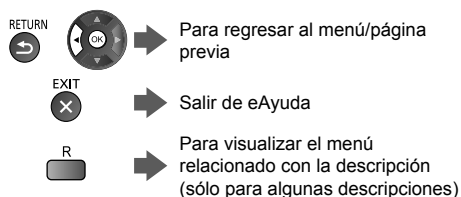
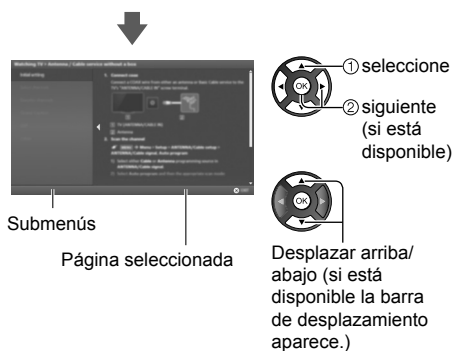
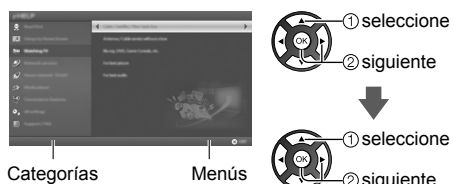

- Para comprobar las funciones del TV (Leer primero > Funciones)

Preguntas frecuentes

¿Cómo puedo confirmar si mi TV funciona correctamente?

- El TV cuenta con una función de autocomprobación incorporada. En el control remoto, pulse MENU y desplácese hacia abajo; seleccione AYUDA para acceder a la función de AUTOCOMPROBACIÓN del TV. Ejecute la autocomprobación y siga las instrucciones en pantalla.

¿Por qué no funciona el Control remoto?

- Compruebe si las baterías son nuevas, del mismo tipo y si están instaladas con la polaridad correcta (+ y -).
- Para operar otros dispositivos tales como el cambio de canal al utilizar cajas de cable o satélite o cuando se opere con reproductores Blu-ray de Panasonic, utilice el control remoto suministrado con el dispositivo.

¿Por qué no se ve la imagen o sólo se muestra una pantalla azul, negra o nevada?

- Verifique que el cable de alimentación esté enchufado y el TV encendido (la luz LED roja frontal debe estar encendida, no titilando).
- Presione el botón INPUT en el control remoto y seleccione la fuente de entrada correcta.
- Verifique que todas las conexiones sean correctas y seguras.
- Al utilizar una fuente externa de vídeo tal como una conexión de caja de cable/satélite o un reproductor de DVD verifique que el dispositivo esté encendido y que esté funcionando correctamente.
- Presione MENU en el control remoto del televisor. Si se despliega el menú, el televisor funciona. Verifique nuevamente los pasos anteriores.

Cuando se presiona el panel de la pantalla con el dedo, el panel se mueve ligeramente y se escucha un leve ruido.

- Existe un pequeño espacio alrededor del panel para evitar que se dañe. Esto no es señal de mal funcionamiento.

¿Por qué la pantalla está en blanco y el indicador de encendido titila?

- El TV pasó a modo de apagado para protegerse. Intente desenchufarlo durante unos minutos y conectarlo nuevamente. Si hubo una oscilación

temporal de energía en la línea eléctrica de CA, ahora puede que esté bien. Si vuelve a parpadear, visite www.panasonic.com/support (EE. UU.) o www.panasonic.ca/english/support (Canadá).

¿Por qué no funciona el controlador de panel táctil?

- Compruebe si las baterías son nuevas, del mismo tipo y si están instaladas con la polaridad correcta (+ y -).
- Compruebe si el controlador está emparejado con el TV. (pág. 18)
- Compruebe si el alcance de emparejamiento es 50 cm (1,6 pies).
- Compruebe si el controlador de panel táctil está apuntado hacia el TV para encenderlo.

Cuidados y limpieza

Desenchufe primero la clavija del cable de alimentación de CA de la toma de corriente.

Panel de la pantalla

El frente del panel de la pantalla ha recibido un tratamiento especial. Limpie suavemente la superficie del panel utilizando un paño suave.

- Si la superficie está muy sucia, después de quitar el polvo, empape un paño suave y sin pelusa en líquido lavavajilla suave diluido (1 parte de líquido lavavajilla suave diluido en 100 partes de agua) y retuérzalo para quitarle el exceso de líquido. Utilice este paño para limpiar la superficie del panel de visualización; a continuación, séquelo completamente con un paño seco del mismo tipo.
- No raye o golpee la superficie del panel con sus uñas u otros objetos duros ya que la superficie puede dañarse. Además, evite el contacto con sustancias volátiles tales como rociadores de insecticida, disolventes y diluyentes de pintura, de lo contrario puede verse afectada la calidad de la superficie.

Mueble

Si el mueble se ensucia, limpie con un paño suave y seco.

- Si la caja está muy sucia, empape el paño en una solución de agua y jabón líquido suave de los empleados para lavar vajillas y luego escúrralo para quitar el agua. Utilice el paño para limpiar el mueble y seque frotando con un paño seco.
- No permita que el jabón líquido suave de los empleados para lavar vajillas toque directamente la superficie del televisor. Si las gotas de agua entran en el interior del aparato, pueden surgir problemas en el funcionamiento.
- Evite el contacto con sustancias volátiles tales como rociadores de insecticida, disolventes y diluyentes de pintura debido a que puede verse afectada la superficie del mueble y puede desprenderse el revestimiento.
- No permita que elementos de caucho o PVC estén en contacto con el TV durante largos periodos.

Pedestal

Limpieza

- Limpie las superficies pasando un paño blando y seco. Si la unidad está muy sucia, límpiela con un paño empapado en agua a la que se haya añadido una pequeña cantidad de jabón líquido suave de los empleados para lavar vajillas y luego pase un paño seco. No utilice productos tales como disolventes, diluyente o cera del hogar para la limpieza ya que pueden dañar el revestimiento de la superficie.

Nota: Si utiliza un paño con tratamiento químico, siga las instrucciones que vienen con el paño.

- No pegue cinta adhesiva o etiquetas ya que pueden ensuciar la superficie del pedestal. No permita el contacto durante mucho tiempo con productos de goma, vinilo o similares. (Hacerlo puede causar deterioros).

Clavija del cable de alimentación

Limpie la clavija con un paño seco a intervalos frecuentes.

Nota: La humedad y el polvo pueden causar un incendio o una descarga eléctrica.

Especificaciones

Panel de pantalla

Tipo de panel

Panel del LCD con luz de fondo LED

Tasa de actualización

120 Hz

Tamaño de pantalla

Clase 55" (54,6 pulgadas medidas diagonalmente)

An. × Al. × Diagonal

1.210 mm × 680 mm × 1.388 mm
(47,6" × 26,7" × 54,6")

Número de píxeles

3.840 × 2.160

Salida altavoz

20 W [10 W + 10 W]

Capacidad de canales (Digital/Análogo)

VHF / UHF: 2 - 69, CATV: 1 - 135

Condiciones de funcionamiento

Temperatura: 0 °C - 35 °C (32 °F - 95 °F)

Humedad: 20 % - 80 % RH (sin condensación)

Terminales de conexión

VIDEO IN

Tipo RCA PIN (VIDEO, AUDIO-L, AUDIO-R)

COMPONENT IN

Tipo RCA PIN (Y, PB/CB, PR/CR, AUDIO-L, AUDIO-R)

HDMI IN 1/2/3

Conector tipo A
(compatible con la función "HDAVI Control 5")

USB 1/2/3

Conector tipo A

USB1/2: 5 V CC, Máx. 500 mA
[Hi-Speed USB (USB 2.0)]

USB3: 5 V CC, Máx. 900 mA
[SuperSpeed USB (USB 3.0)]

DIGITAL AUDIO OUT

PCM / Dolby Digital / fibra óptica

Otros

Ranura de tarjeta SD,

ETHERNET (10BASE-T/100BASE-TX)

Dimensiones

Incluyendo pedestal (An. × Al. × Prof.)

1.237 mm × 758 mm × 292 mm
(48,7" × 29,9" × 11,5")

Televisor solamente (An. × Al. × Prof.)

1.237 mm × 717 mm × 54 mm
(48,7" × 28,3" × 2,2")

Masa

Incluyendo pedestal

22,0 kg (48,5 lb.) NETO

Televisor solamente

20,5 kg (45,2 lb.) NETO

LAN inalámbrica

Conformidad con normas y Rango de frecuencia *1, *2

IEEE 802.11a/n: 5,15 GHz - 5,35 GHz,
5,47 GHz - 5,85 GHz

IEEE 802.11b/g/n: 2,400 GHz - 2,4835 GHz

Seguridad

WPA2-PSK (TKIP/AES)

WPA-PSK (TKIP/AES)

WEP (64 bit/128 bit)

*1 La frecuencia y canal difieren dependiendo del país.

*2 802.11b/g/n CH1 ~ CH11 para uso en Estados Unidos y Canadá.

Bluetooth

Conformidad con normas

Bluetooth® 3.0

Rango de frecuencia

2,402 GHz - 2,480 GHz

Nota

- El diseño y las especificaciones están sujetos a cambios sin previo aviso. La masa y dimensiones son aproximadas.
- Si desea información acerca de la fuente de alimentación y el consumo de energía, consulte la placa en la parte posterior del gabinete.
- Las gafas 3D y el controlador de panel táctil utilizan tecnología inalámbrica Bluetooth.

■ Cuando utilice la abrazadera de suspensión en pared

Por favor contactar a un instalador profesional para la compra de la abrazadera de suspensión de pared calificada recomendada por UL. Para conocer más detalles, consulte el manual de instalación de la soporte de montaje en pared.

Parte posterior del TV

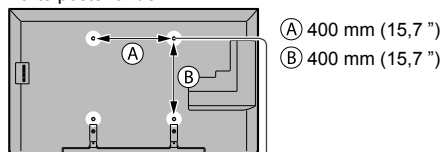

Orificios para la instalación de soportes para montura en pared

(Vista de lado)

Diámetro del tornillo: M6

Profundidad del atornillado:

Mínimo: 10,0 mm (0,39 ")

Máximo: 16,0 mm (0,63 ")

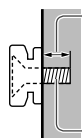

Tornillos para fijar el televisor a los soportes para montura en pared (no incluidos con la unidad de TV)

Advertencia

- Asegúrese siempre de pedir a un técnico calificado que lleve a cabo el ajuste.
- No monte directamente la unidad debajo de las luces del techo (proyectores, focos o luces halógenas) que producen típicamente bastante calor. De lo contrario puede que se deformen o dañen partes del gabinete de plástico.
- Tome precauciones al fijar los soportes de la montura en la pared. Asegúrese siempre de que no haya cables eléctricos o tubería en la pared antes de instalar los soportes.
- Para prevenir la caída y lesiones, quite el televisor de su posición fija en la pared cuando ya no esté en uso.
- El uso de una abrazadera de suspensión de pared equivocada o empotrado incorrecto pueden causar la caída del equipo, resultando en lesiones y daño del producto.
- Panasonic se deslinda de la responsabilidad por cualquier daño o lesión debido al uso de una abrazadera de suspensión de pared incorrecta, empotrado incorrecto o cualquier otra falla por no seguir las instrucciones indicadas arriba.

A series of 20 horizontal dashed lines for handwriting practice.

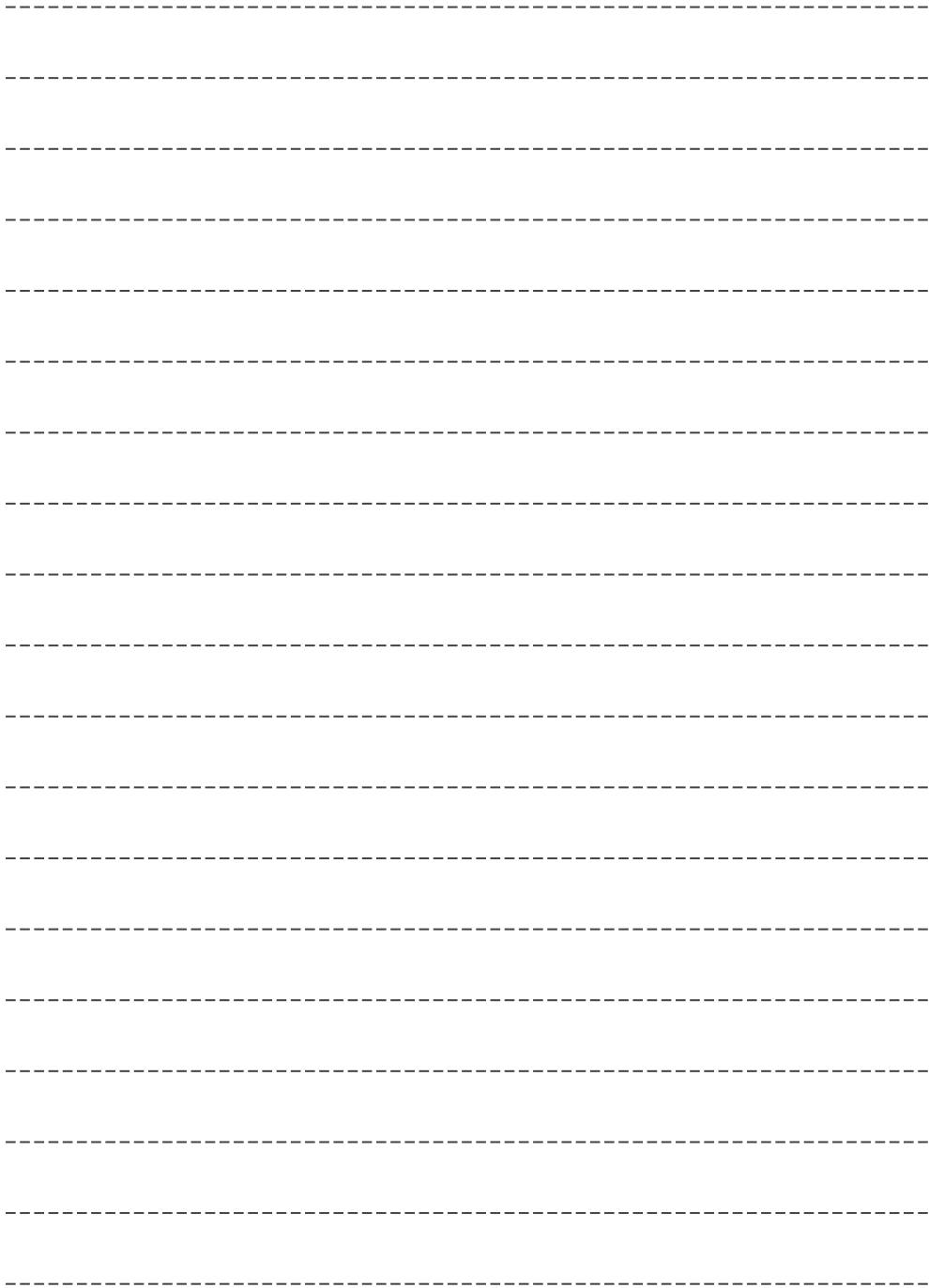

Panasonic®

Modèle
TC-55CX800U

Manuel d'utilisation

Téléviseur ultra HD 4K* de

55 po

(54,6 po en diagonale)

* Résolution réelle : 3 840 × 2 160p

VIERA

Pour obtenir de l'assistance (États-Unis), visitez :
www.panasonic.com/support

Pour obtenir de l'assistance (Canada), visitez :
www.panasonic.ca/french/support

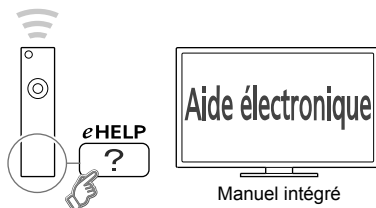

Nous vous remercions d'avoir arrêté votre choix sur cet appareil Panasonic.

Avant d'utiliser cet appareil, lire attentivement le présent manuel et le conserver pour référence ultérieure.

Veillez lire attentivement la section "Mesures de sécurité" de ces instructions avant utilisation.

Les images montrées dans le présent manuel n'y sont qu'à des fins d'illustration.

Français

Ce produit intègre les logiciels suivants :

- (1) le logiciel mis au point par ou pour Panasonic Corporation,
- (2) le logiciel appartenant à des tiers ayant émis une licence à Panasonic Corporation,
- (3) Firefox OS est alimenté par Mozilla,
- (4) le logiciel utilisé sous licence de la License publique générale limitée GNU LESSER Version 2.1 (LGPL V2.1) et(ou),
- (5) un logiciel libre autre que celui utilisé sous licence de LGPL V2.1.

Pour en savoir plus sur le logiciel classé sous (3), reportez-vous au menu "À propos de Firefox OS".

Les logiciels classés sous (4) et (5) sont distribués dans l'espoir qu'ils puissent être utiles, mais SANS AUCUNE GARANTIE, sans même la garantie implicite de COMMERCIALISATION ou D'ADÉQUATION À UN USAGE PARTICULIER. Reportez-vous aux modalités et conditions détaillées qui s'y rapportent dans le menu "Licence du logiciel" de ce produit.

Au moins trois (3) ans après la livraison de ce produit, Panasonic fournira à tout tiers qui communiquera avec nous à l'adresse fournie ci-dessous, contre des frais ne dépassant pas notre coût de distribution du code source, une copie complète lisible par machine du code source correspondant couvert par LGPL V2.1 ou les autres licences, avec obligation d'en faire de même, ainsi que les avis de droits d'auteur respectifs s'y rapportant.

Information de contact : cdrequest@unipf.jp

Le code source et l'avis de droits d'auteur sont également disponibles sans frais sur notre site Internet ci-dessous.

<http://www.unipf.jp/dl/DTV15U/>

"PlayReady" est une marque de commerce enregistrée par Microsoft. Il faut savoir ce qui suit.

(a) Ce produit comporte des technologies protégées par des droits de propriété détenus par Microsoft. L'utilisation ou la distribution d'une telle technologie non intégrée à ce produit est interdite à moins d'avoir obtenu une licence d'utilisation de Microsoft.

(b) Les propriétaires de contenu utilisent la technologie d'accès PlayReady™ de Microsoft dans le but de protéger leur propriété intellectuelle y compris le contenu couvert par le droit d'auteur. Cet appareil utilise la technologie PlayReady pour donner accès à un contenu protégé par PlayReady et(ou) un contenu protégé par WMDRM. Dans le cas où l'appareil ne réussirait pas à appliquer adéquatement les restrictions sur l'utilisation du contenu, les propriétaires de contenu pourraient révoquer à Microsoft l'aptitude d'accéder à un contenu protégé par PlayReady. Une telle révocation ne devrait toutefois pas avoir d'effet sur l'accès à du contenu non protégé ou protégé par d'autres technologies de protection.

Les propriétaires de contenu pourraient vous demander de mettre PlayReady à niveau pour avoir accès à leur

Table des matières

À lire attentivement

Mesures de sécurité	4
Accessoires/Accessoires en option	10
Connexions	12
Emplacement des commandes	16
Réglage initial	20
Visionnement d'images 3D sur téléviseur	21
Utilisation de l'aide électronique (manuel intégré)	22
Foire aux questions (FAQ)	23
Entretien et nettoyage	24
Spécifications	25
Garantie limitée	27

contenu.

Si vous omettez de procéder à une telle mise à niveau, vous ne serez pas en mesure d'accéder au contenu pour lequel une telle mise à niveau est requise.

VIERA Link™ et HDAVI Control™ sont des marques de commerce de Panasonic Corporation.

HDMI, le logo HDMI et High-Definition Multimedia Interface sont des marques de commerce ou des marques déposées de HDMI Licensing LLC aux États-Unis et dans d'autres pays.

Fabriqué sous licence de Dolby Laboratories. Dolby et le symbole double-D sont des marques déposées de Dolby Laboratories.

DLNA®, le logo DLNA et DLNA CERTIFIED™ sont des marques de commerce, des marques de service ou des marques de certification de la Digital Living Network Alliance.

Windows est une marque déposée de Microsoft Corporation aux États-Unis et dans d'autres pays.

Mac est une marque de commerce d'Apple Inc.

Moteur hybride de synthèse vocale de Dragon
2002-2015 Nuance Communications, Inc. Tous droits réservés.

"AVCHD", "AVCHD 3D" et "AVCHD Progressive" sont des marques de commerce de Panasonic Corporation et de Sony Corporation.

Le logo SDXC est une marque de commerce de SD-3C, LLC.

Le nom et les logos Bluetooth® sont la propriété de Bluetooth SIG, Inc. et quelconque utilisation de ces noms et logos par Panasonic Corporation est sous contrat de licence. Les autres marques de commerce et les noms corporatifs sont ceux de leurs propriétaires respectifs.

"RealD 3D" est une marque de commerce de RealD.

Firefox® OS une marque déposée de la Mozilla Foundation.



Ce produit est autorisé en vertu de la licence d'utilisation du portefeuille de brevets AVC pour l'utilisation non commerciale à des fins personnelles par un consommateur en vue de (i) coder une vidéo conformément à la norme AVC (« AVC Video ») et(ou) (ii) décoder une vidéo AVC codée par un consommateur dans le cadre d'une activité non commerciale à des fins personnelles et(ou) obtenue d'un fournisseur de vidéos autorisé à fournir des vidéos AVC. Aucune licence n'est consentie pour toute autre utilisation ni ne doit être considérée comme autorisant toute autre utilisation. Des renseignements additionnels peuvent être obtenus auprès de MPEG LA, LLC.
Allez à <http://www.mpegla.com>.

Cet équipement est conçu pour être utilisé en Amérique du Nord et dans tout pays où le système de télévision et le courant alternatif domestique sont exactement les mêmes qu'en Amérique du Nord.

Panasonic ne garantit pas le fonctionnement et la performance d'équipement périphérique en provenance d'autres fabricants et décline toute obligation ou tout dommage causé par l'utilisation de tel équipement périphérique.



Mesures de sécurité

**ATTENTION**
Risque de choc électrique. Ne pas ouvrir.

AVERTISSEMENT : Pour réduire les risques de choc électrique, ne pas retirer le couvercle ni le panneau arrière. Cet appareil ne contient aucune pièce qui puisse être réparée par l'utilisateur; l'entretien doit être effectué par du personnel qualifié.



Le symbole de l'éclair, inscrit dans un triangle équilatéral, a pour objet d'appeler l'attention de l'utilisateur sur la présence, à l'intérieur du produit, de pièces non isolées portées à une "tension dangereuse" qui peut avoir une amplitude suffisante pour provoquer un choc électrique.



Le symbole du point d'exclamation, inscrit dans un triangle équilatéral, a pour objet d'appeler l'attention de l'utilisateur sur la présence, dans la documentation accompagnant le produit, d'importantes instructions concernant son mode opératoire et son entretien.

Conseils pour l'installateur du système de câblodistribution

Il est recommandé de consulter le Code canadien de l'électricité en ce qui a trait à la mise à la terre du fil de câblodistribution. Ce code spécifie que le fil doit être relié au système de mise à la terre de l'édifice, le plus près possible du point d'entrée.

Ventilation sûre

Les fentes et les ouvertures situées à l'arrière ou en dessous du téléviseur sont prévues pour assurer sa ventilation, et garantir ainsi son bon fonctionnement en évitant toute surchauffe. Ces ouvertures ne doivent pas être recouvertes ou obstruées. Laissez un espace libre d'au moins 10 cm (4 po) tout autour du téléviseur. Ainsi, ne posez jamais l'appareil sur un lit, un canapé, un tapis ou toute autre surface qui risquerait de gêner la ventilation. Ce téléviseur ne doit pas être encastré dans un meuble, à moins de prévoir une ventilation adéquate.

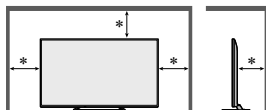

* 10 cm (4 po)

Précautions de sécurité importantes (Téléviseur)

- 1) Lisez ces instructions.
- 2) Conservez ces instructions en lieu sûr.
- 3) Respectez toutes les consignes de sécurité.
- 4) Suivez toutes les instructions fournies.
- 5) N'utilisez pas ce téléviseur à proximité d'une source d'eau.
- 6) Ne nettoyez cet appareil qu'avec un chiffon sec.
- 7) N'obstruez pas les événements de ventilation de l'appareil. Installez-le en respectant les instructions du fabricant.
- 8) N'installez pas le téléviseur près d'une source de chaleur, par exemple un radiateur, un réchaud ou tout autre appareil (y compris des amplificateurs) produisant de la chaleur.
- 9) N'invalidez pas les caractéristiques de sécurité de la fiche polarisée ou avec mise à la terre. Une fiche polarisée possède deux lames dont une est plus large que l'autre. Une fiche avec mise à la terre possède deux lames plus une troisième lame pour la mise à la terre. La lame large et la lame de mise à la terre sont conçues pour des raisons de sécurité. Si la fiche fournie ne peut pas être branchée dans votre prise secteur, consultez un électricien pour faire remplacer la prise.
- 10) Faites en sorte que personne ne puisse marcher sur le cordon d'alimentation ou le plier, tout particulièrement à ses deux extrémités.
- 11) Utilisez uniquement les fixations/accessoires prévus par le fabricant.
- 12) N'utilisez l'appareil qu'avec un chariot, meuble, trépied, support ou table recommandé par le fabricant ou vendu avec l'appareil. Lors de l'utilisation d'un chariot, déplacez-le avec le plus grand soin afin d'éviter tout dommage.
- 13) Débranchez l'appareil pendant les orages ou lorsque vous ne comptez pas vous en servir pendant une période prolongée.
- 14) Pour toute intervention, adressez-vous à un technicien qualifié. Une intervention est nécessaire lorsque l'appareil a été endommagé, par exemple en cas de rupture du cordon secteur ou de sa fiche, lorsque du liquide s'est répandu sur le téléviseur ou qu'un objet est tombé à l'intérieur, lorsque l'appareil a été exposé à la pluie ou à l'humidité, quand il ne fonctionne pas normalement ou quand il est tombé.
- 15) N'alimentez l'appareil que par une source électrique conforme aux indications apposées sur l'étiquette de l'appareil. Si vous avez des doutes sur les caractéristiques de votre courant domestique, consultez votre détaillant de télévision ou votre fournisseur d'électricité.
- 16) Respectez toutes les instructions et consignes de sécurité figurant sur le téléviseur.
- 17) N'introduisez aucun objet par les ouvertures du téléviseur; il pourrait entrer en contact avec des composants sous tension élevée ou provoquer un



court-circuit susceptible d'engendrer un incendie ou un choc électrique. Ne répandez jamais de liquide sur le téléviseur.

- 18) Si une antenne extérieure est reliée à ce téléviseur, assurez-vous que celle-ci a été mise à la terre afin de protéger l'appareil contre les surtensions et l'accumulation d'électricité statique. La partie 1 du Code canadien de l'électricité contient des informations concernant la mise à la terre des mâts d'antenne et de leurs structures, celle du fil de descente, le calibre du fil de descente requis et les exigences concernant la tige de la mise à la terre.

Exemple de mise à la terre de l'antenne recommandée par le Code canadien de l'électricité

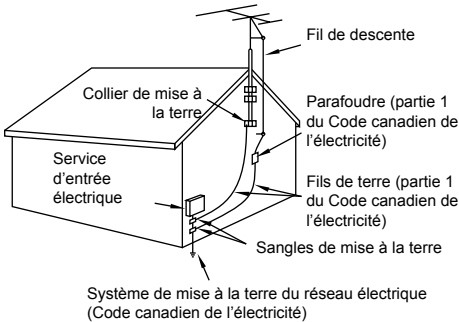

- 19) Un système d'antenne extérieur ne doit jamais se situer à proximité de lignes électriques aériennes ou de tout autre circuit d'éclairage ou circuit électrique, ni à un endroit où il risque d'en être trop près. Lors de l'installation d'un système d'antenne extérieur, prenez bien soin de ne pas toucher ces lignes ou ces circuits électriques, car le moindre contact peut être fatal.

- 20) Débranchez le téléviseur de la prise murale et demandez les services d'un technicien qualifié dans les cas suivants :

- Quand le cordon d'alimentation ou sa fiche sont endommagés ou usés.
- Si du liquide s'est renversé sur le téléviseur.
- Si le téléviseur a été en contact avec la pluie ou l'eau.
- Si le téléviseur ne fonctionne pas normalement alors que vous respectez son manuel d'utilisation.

Réglez uniquement les paramètres décrits dans le manuel d'utilisation, car des réglages incorrects d'autres paramètres risquent de provoquer des dommages et de demander davantage de travail à un technicien qualifié pour une remise en état du téléviseur.

- Si le téléviseur est tombé ou si son coffret a été endommagé.
- Lorsque le téléviseur subit un changement notable au niveau des performances (cela indique qu'il faut le réparer).

- 21) Lorsqu'il faut remplacer des pièces, assurez-vous que le technicien utilise les pièces préconisées par le fabricant, avec les mêmes caractéristiques que celles d'origine. Un remplacement non conforme risque de causer un incendie, un choc électrique ou tout autre dommage.

22) **AVERTISSEMENT :**

POUR RÉDUIRE LES RISQUES D'INCENDIE ET DE CHOC ÉLECTRIQUE, N'EXPOSEZ PAS CET APPAREIL À L'HUMIDITÉ, À LA PLUIE ET AUX ÉCLABOUSSURES.

NE PLACEZ AUCUN RÉCIPIENT CONTENANT DE L'EAU (VASE DE FLEUR, TASSE, BOUTEILLE DE PRODUIT DE BEAUTÉ, ETC.) SUR L'APPAREIL (OU SUR UNE ÉTAGÈRE LE DOMINANT).

23) **AVERTISSEMENT :**

LES PETITES PIÈCES PEUVENT PRÉSENTER DES DANGERS D'ÉTOUFFEMENT SI ELLES SONT AVALÉES PAR ACCIDENT. GARDEZ LES PETITES PIÈCES HORS DE LA PORTÉE DES ENFANTS.

JETEZ LES PETITES PIÈCES INUTILES, AINSI QUE LES AUTRES OBJETS INUTILES, Y COMPRIS LES MATÉRIAUX D'EMBALLAGE ET LES SACS/FEUILLES EN PLASTIQUE, AFIN D'ÉVITER QUE DES ENFANTS JOUENT AVEC, CRÉANT UN RISQUE POTENTIEL DE SUFFOCATION.

24) **AVERTISSEMENT :**

Pour prévenir un incendie, gardez les bougies ou toute autre source de flamme nue loin de l'appareil en tout temps.



25) **AVERTISSEMENT :**

N'installez pas ce téléviseur dans un établissement médical ou dans un lieu où se trouvent des appareils médicaux.

Les ondes radio émises par le téléviseur peuvent causer de l'interférence et affecter le fonctionnement de tels appareils, ce qui pourrait entraîner des accidents graves.

26) **AVERTISSEMENT :**

N'utilisez pas ce téléviseur à proximité de dispositifs de contrôle automatique tels que portes automatiques ou alarmes d'incendie.

Les ondes radio émises par le téléviseur pourraient interférer avec le fonctionnement de ces dispositifs, ce qui pourrait entraîner des accidents.

27) **AVERTISSEMENT :**

Placez le téléviseur à une distance d'au moins 22 cm (9 po) d'un régulateur cardiaque.

Les ondes radio émises par le téléviseur pourraient interférer avec le fonctionnement d'un tel dispositif.

28) **ATTENTION :**

L'interrupteur de cet appareil ne coupera pas entièrement l'alimentation de la prise secteur. Le cordon d'alimentation étant le dispositif principal de déconnexion de l'appareil, il sera nécessaire de le débrancher de la prise secteur afin de couper toute

l'alimentation.

Il convient donc de s'assurer d'installer l'appareil de manière à ce que le cordon d'alimentation puisse être facilement débranché de la prise secteur en cas d'accident. Pour éviter tout risque d'incendie, débranchez également le cordon d'alimentation de la prise secteur dans le cas d'une inutilisation prolongée (par exemple, lorsque en vacances).

29) ATTENTION :

POUR ÉVITER LES CHOCS ÉLECTRIQUES, N'UTILISEZ PAS CETTE FICHE POLARISÉE DANS UNE PRISE OÙ ELLE NE PEUT ÊTRE INSÉRÉE COMPLÈTEMENT.

30) ATTENTION :

UNE UTILISATION AVEC UN AUTRE SUPPORT QUE CELUI FOURNI OU RECOMMANDÉ PEUT RENDRE L'ENSEMBLE INSTABLE ET ÊTRE CAUSE DE BLESSURES CORPORELLES.

31) ATTENTION :

IL EXISTE UN RISQUE D'EXPLOSION EN CAS D'UTILISATION DE BATTERIES NON CONFORMES. NE REMPLACEZ LES BATTERIES QUE PAR DES BATTERIES IDENTIQUES OU DE TYPE ÉQUIVALENT.

AVERTISSEMENT/MISE EN GARDE (Lunettes 3D)

AVERTISSEMENT

■ Ingestion accidentelle

- **Veillez garder les composants des lunettes 3D hors de portée des enfants.**

Il y a un risque que les enfants en bas âge puissent avaler de telles pièces non volontairement.

- Si un enfant avale par accident de telles pièces, veuillez avoir recours immédiatement à une aide médicale.

■ Endroit

- **N'utilisez pas les lunettes 3D dans un hôpital ou dans d'autres milieux médicaux.**

Les ondes radio des lunettes 3D peuvent causer des interférences sur les équipements médicaux.

- **N'utilisez pas les lunettes 3D près d'appareils de contrôle automatique tels qu'une porte automatique, une alarme d'incendie, etc.**

Les ondes radio des lunettes 3D peuvent causer des interférences sur les équipements automatiques de contrôle.

- **Veillez toujours garder les lunettes 3D à plus de 22 cm (9 po) de l'implant du stimulateur cardiaque ou d'autres implants médicaux similaires.**

Les ondes radio des lunettes 3D peuvent affecter l'implant du stimulateur cardiaque ou d'autres implants d'opérations similaires.

■ Désassemblage

- **Veillez ne pas désassembler ou modifier les lunettes 3D.**

■ À propos des piles au lithium

- **Les piles ne doivent pas être exposées à des sources de chaleur excessive, telles que la lumière directe du soleil, les flammes, etc.**

MISE EN GARDE

■ Lunettes 3D

- **Veillez manipuler les lunettes 3D avec précaution et veillez les ranger dans l'étui lorsque vous ne les utilisez pas.**

Le cas échéant, cela pourrait résulter en un endommagement des lunettes et du verre, ce qui pourrait entraîner des blessures.

- **Veillez manipuler les pointes de la monture avec précaution lorsque vous mettez les lunettes 3D afin d'éviter de les insérer dans les yeux.**
- **Veillez vous assurer de ne pas mettre vos doigts dans la section de la charnière lorsque vous fermez vos lunettes 3D.**

Le cas échéant, cela pourrait entraîner un risque de blessure.

- Veillez superviser vos enfants lors de l'utilisation de ce produit.

■ Utilisation des lunettes 3D

- **Les parents/responsables doivent contrôler les habitudes visuelles des enfants afin d'éviter les périodes prolongées d'utilisation sans périodes de repos.**
- **Dans un contexte de visualisation commerciale et publique, une personne responsable doit respecter les précautions nécessaires et surveiller l'utilisateur des lunettes 3D.**

- **Veillez utiliser uniquement les lunettes 3D recommandées pour ce téléviseur.**

- **Utilisez uniquement les lunettes 3D pour son objet de visualisation du contenu 3D spécifié.**

- **Ne vous déplacez pas lorsque vous portez les lunettes 3D.**

La zone aux alentours peut être sombre, ce qui peut entraîner une chute ou d'autres accidents qui peuvent causer des blessures.

- **Inspectez les lunettes 3D pour tout endommagement avant chaque utilisation.**

■ Visualisation des images en 3D

- **Dans le cas où vous éprouveriez des vertiges, une nausée ou quelconque autre malaise lorsque vous visualisez des images en 3D, veuillez arrêter l'utilisation et reposer vos yeux.**

Lorsque vous réglez l'effet en utilisant "Réglage de profondeur 3D", prenez en considération que les images 3D varient d'une personne à l'autre.

- **N'utilisez pas les lunettes 3D si elles sont**

craquelées ou cassées.

- Le contenu de visualisation en 3D comprend les disques Blu-ray, les émissions en 3D, etc., qui sont commercialement disponibles.
- Lorsque vous préparez votre propre contenu en 3D, assurez-vous qu'il soit correctement produit.

■ À propos des piles au lithium

- Danger d'explosion en cas de remplacement incorrect de la pile.

Ne remplacez la pile qu'avec une pile identique ou de type équivalent (pile bouton au lithium CR2025).

Avis de la FCC et IC

Cet équipement a été testé et déclaré conforme aux limitations d'un appareil numérique de Classe B, d'après la section 15 des normes FCC. Ces limitations sont conçues pour offrir un niveau de protection raisonnable contre les interférences nuisibles dans une zone résidentielle. Cet équipement produit, utilise et peut émettre une énergie de fréquence radio et, s'il n'est pas installé ni utilisé conformément aux instructions, il risque de causer des interférences nuisibles aux communications radio. Il n'y a toutefois aucune garantie que des interférences ne se produisent pas dans une installation en particulier. Si cet équipement cause des interférences gênantes pour la réception radio ou télévision, ce qui peut être aisément déterminé en l'éteignant puis en le rallumant, l'utilisateur est invité à prendre l'une ou plusieurs des mesures correctives suivantes :

- Réorientez ou déplacez l'antenne de réception.
- Augmentez la distance entre l'équipement et le récepteur.
- Branchez l'équipement dans une prise située sur un autre circuit que celui auquel est relié le récepteur.
- Si vous avez besoin d'aide, consultez le centre de service technique Panasonic ou un technicien radio-télévision expérimenté.

Précautions FCC :

Pour assurer une compatibilité continue, suivez les instructions de ce manuel et utilisez uniquement des câbles d'interface blindés lors de la connexion du téléviseur à autres appareils périphériques. Tout changement ou modification non expressément approuvée par la partie responsable peut causer des interférences nuisibles et peut annuler l'autorité de l'utilisateur d'utiliser l'appareil.

Avertissement concernant l'exposition au rayonnement RF de la FCC et Industrie Canada (IC) :

- Ce téléviseur comporte deux émetteurs intégrés : (1) adaptateur de réseau local sans fil avec ID de la FCC : NKR-P75B / ID de IC : 4441A-P75B; et (2) adaptateur Bluetooth avec ID de la FCC : NKR-P705 / ID de IC : 4441A-P705.
- Ces émetteurs sont conformes aux limites d'exposition aux rayonnements de la FCC et IC établies pour un environnement non contrôlé à des fins d'utilisation mobile à une distance d'au moins 20 cm (8 po) entre les émetteurs et le corps de l'utilisateur (sauf les extrémités : mains, poignets et pieds) dans les modes d'opération sans fil.
- Ce téléviseur pourrait également être fourni avec une télécommande avec pavé tactile approuvée selon l'ID de la FCC : MG3-0602331 / ID de IC : 2575A-0602331.
- Les autres émetteurs sans fil de tierces parties ne doivent pas être utilisés car ils n'ont pas été évalués sur le plan du risque d'exposition aux radiofréquences pour utilisation avec ce téléviseur et pourraient ne pas être conformes aux exigences en matière d'exposition aux radiofréquences.

<Seulement pour réseau local sans fil à condition que la transmission se fasse dans les fréquences entre 5,15 et 5,25 GHz>

En raison de son fonctionnement dans des fréquences allant de 5,15 GHz à 5,25 GHz, cet appareil doit être utilisé exclusivement à l'intérieur.

Industrie Canada exige que cet appareil soit utilisé à l'intérieur dans les fréquences entre 5,15 GHz et 5,25 GHz afin de réduire le risque de générer des interférences nuisibles aux systèmes de téléphonie mobile satellitaires à canaux partagés. Les radars haute puissance sont désignés comme étant les principaux utilisateurs des bandes de fréquences allant de 5,25 GHz à 5,35 GHz et de 5,65 GHz à 5,85 GHz. Ces stations radar peuvent causer des interférences à cet appareil et(ou) l'endommager.

Responsable :

Panasonic Corporation of North America
Two Riverfront Plaza, Newark, NJ 07102-5490

Contact de soutien :

<http://www.panasonic.com/support>

Cet appareil est conforme à la section 15 des règlements de la FCC et aux normes CNR d'Industrie Canada.

Son utilisation est assujettie aux deux conditions suivantes :

(1) Cet appareil ne peut produire d'interférence et (2) cet appareil doit accepter toutes les interférences, y compris celles qui sont susceptibles de provoquer un fonctionnement indésirable.



AVERTISSEMENT

Les écrans plats ne sont pas toujours installés sur des supports de montage appropriés ou selon les recommandations du fabricant. Les écrans plats qui sont installés sur des commodes, bibliothèques, étagères, bureaux, haut-parleurs, coffres ou chariots peuvent tomber et causer des blessures graves, voire mortelles.

L'association des consommateurs de produits électroniques (CEA), dont Panasonic est membre, est dévouée à rendre le divertissement au foyer agréable et sécuritaire. Afin de prévenir les risques d'accident, suivez les conseils de sécurité suivants :

AVIS DE SÉCURITÉ CEA POUR LES ENFANTS

L'INDUSTRIE DE L'ÉLECTRONIQUE GRAND PUBLIC EST SOUCIEUSE DE VOTRE SÉCURITÉ

- Les fabricants, les détaillants et l'industrie de l'électronique grand public dans son ensemble sont déterminés à faire en sorte que le divertissement domestique soit sûr et plaisant.
- Alors que vous vous divertissez devant la télévision, n'oubliez pas que tous les téléviseurs, neufs comme anciens, doivent être : soit positionnés sur un socle approprié, soit installés selon les recommandations

spécifiques du fabricant. Les téléviseurs placés de façon non appropriée sur des commodes, des bibliothèques, des étagères, des bureaux, des haut-parleurs, des armoires, des chariots, etc. peuvent tomber et entraîner des blessures.

RESTER À L'ÉCOUTE DE LA SÉCURITÉ

- Respectez TOUJOURS les recommandations du fabricant pour une installation sûre de votre téléviseur.
- Lisez et suivez TOUJOURS toutes les instructions données pour un bon usage de votre téléviseur.
- Ne permettez JAMAIS aux enfants de grimper ou de jouer sur le téléviseur ou le meuble sur lequel le téléviseur est placé.
- Ne placez JAMAIS le téléviseur sur un meuble pouvant facilement être utilisé comme marche-pied, telle qu'une commode par exemple.
- Installez TOUJOURS le téléviseur à un endroit où il ne peut pas être poussé, tiré ou renversé.
- Faites TOUJOURS passer les prises et câbles connectés au téléviseur à un endroit où ils ne pourront pas faire trébucher quelqu'un ou encore où ils ne pourront pas être tirés ou attrapés.

FIXATION DU TÉLÉVISEUR SUR LE MUR OU LE PLAFOND

- Contactez TOUJOURS votre revendeur pour une installation professionnelle au moindre doute quant à votre capacité à fixer le téléviseur de manière sûre.
- Utilisez TOUJOURS un support recommandé par le fabricant du téléviseur et dont la sécurité a été certifiée par un laboratoire indépendant (tel que UL, CSA, ETL).
- Suivez TOUJOURS toutes les instructions fournies par les fabricants du téléviseur et du support.
- Assurez-vous TOUJOURS que le mur ou le plafond sur lequel vous fixez le téléviseur est approprié. Certains supports ne sont pas conçus pour être fixés aux murs ou aux plafonds ayant une armature en acier ou construits avec des parpaings. En cas de doute, contactez un installateur professionnel.
- Les téléviseurs peuvent être lourds. Deux personnes minimum sont nécessaires pour la fixation au mur ou au plafond.

DÉPLACER UN ANCIEN TÉLÉVISEUR DANS VOTRE MAISON

- Nombreuses sont les personnes déplaçant leur ancien téléviseur CRT dans une autre pièce de la maison après l'achat d'un téléviseur à écran plat. Une attention particulière doit être portée au nouvel emplacement d'un ancien téléviseur CRT.
- Placez TOUJOURS votre ancien téléviseur CRT sur un meuble solide et adapté à la taille et au poids du téléviseur.
- Ne placez JAMAIS votre ancien téléviseur CRT sur une commode dont les enfants sont susceptibles d'utiliser les tiroirs pour grimper.
- Assurez-vous TOUJOURS que votre ancien téléviseur CRT ne dépasse pas le bord de votre meuble.

Panasonic recommande qu'un technicien qualifié procède à toute installation murale. Pour plus de détails, reportez-vous à la page 26.



L'American Academy of Pediatrics (Académie américaine de pédiatrie) recommande de ne pas exposer les enfants de moins de deux ans aux médias. Pour plus de renseignements, consultez www.aap.org.

Accessoires/ Accessoires en option

Accessoires

Vérifiez que tous les éléments ci-dessous sont bien inclus avec votre téléviseur en cochant leur case.

Télécommande

- N2QAYB001013



Télécommande avec pavé tactile

- N2QBYA000014



Piles

- Format AA (2)
(Pour la télécommande)



- Format AAA (2)
(pour la télécommande avec pavé tactile)



Cordon d'alimentation

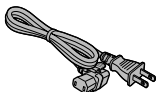

Piédestal

- Montage (p. 10)

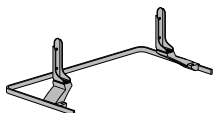

Manuel d'utilisation

Guide de mise en route rapide

Feuille de sécurité des enfants

Accessoires en option

Communiquez avec un détaillant Panasonic pour vous procurer les accessoires en option recommandés. Pour de plus amples renseignements, reportez-vous à la notice d'installation des accessoires.

- Les renseignements sur le produit (numéro de modèle et date de mise en marché) sont sous réserve de modifications.
- Pour plus de renseignements
<http://www.panasonic.com>

Lunettes 3D

- Utilisez des lunettes 3D Panasonic prenant en charge la technologie sans fil Bluetooth.

Fixation du téléviseur sur le piédestal

A Vis de montage

(Noires) (4)



M5 × 15

B Vis de montage

(Noires) (4)



M4 × 12

C Supports (2)



D Base

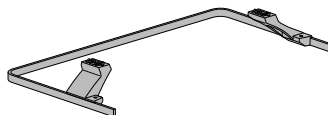

■ Fixation du piédestal

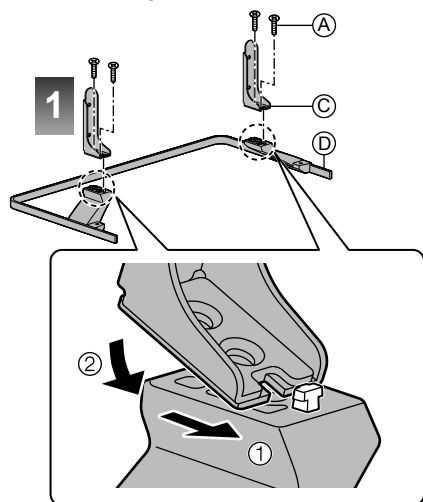

Vue du dessous

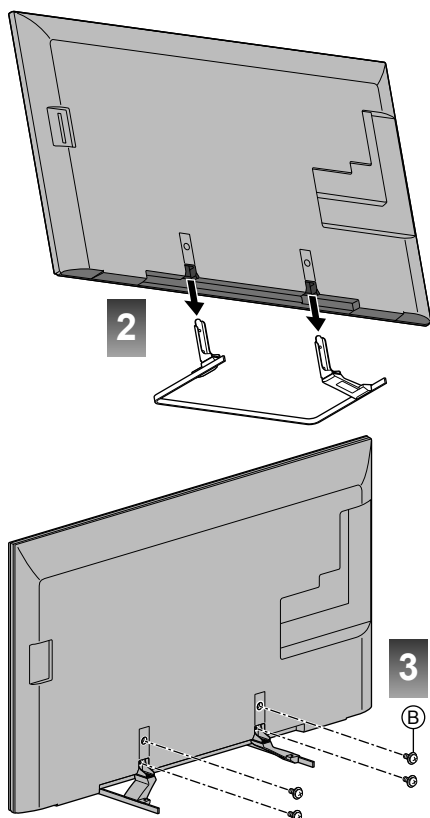

Retrait du piédestal du téléviseur

Assurez-vous de retirer le piédestal de la manière suivante lorsque vous utilisez le support de montage mural ou réemballez le téléviseur.

- 1 Enlevez les vis de montage (B) du téléviseur.
- 2 Soulevez le téléviseur du piédestal.
- 3 Enlevez les vis de montage (A) du support.

Avertissement

Ne démontez ni ne modifiez le piédestal.

- Sinon, l'appareil pourrait tomber et être abîmé, ce qui pourrait causer des blessures.

Mises en garde

N'utilisez que le piédestal fourni avec ce téléviseur.

- Sinon, l'appareil pourrait tomber et être abîmé, ce qui pourrait causer des blessures.

N'utilisez pas le piédestal s'il est tordu ou endommagé.

- Si vous utilisez le piédestal alors qu'il est rompu, il risque d'être endommagé encore davantage, et vous risqueriez de vous blesser. Adressez-vous dès que possible à votre détaillant Panasonic.

Lors de l'installation, veillez à bien serrer toutes les vis.

- Si vous ne serrez pas suffisamment les vis lors du montage, le piédestal ne sera pas assez solide pour supporter le téléviseur, et il risquerait de tomber et d'être endommagé, ce qui pourrait causer des blessures.

Lors du retrait du piédestal, n'enlevez pas ce dernier selon une autre méthode que celle indiquée. (p. 11)

- Sinon, le téléviseur ou le piédestal pourrait basculer et être endommagé, ce qui pourrait causer des blessures.

■ Déplacement du téléviseur

Avant de déplacer le téléviseur, débranchez tous les câbles.

- Demandez l'aide d'au moins deux personnes pour déplacer le téléviseur.

Connexions

Consultez l'aide électronique pour les autres raccordements (raccordement à VIERA Link, etc.).

Panneaux de raccordement

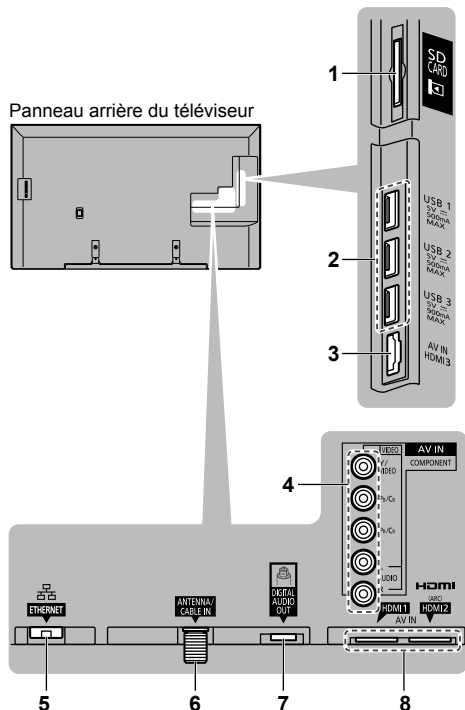

- 1 Fente de carte SD
- 2 USB 1/2/3
- 3 HDMI 1/2
- 4 Prises composant/vidéo
- 5 Prise Ethernet
- 6 Entrée de câble d'antenne
- 7 Sortie audio numérique
- 8 HDMI 1/2

Antenne VHF/UHF

- NTSC (National Television System Committee) : Système de télévision analogique
- ATSC (Advanced Television Systems Committee) : Normes pour la télévision numérique, y compris la télévision haute définition (TVHD), la télévision à définition standard (TVSD), la distribution de données, le rendu ambisonique multicanal et la télévision interactive.

Raccordement du cordon d'alimentation

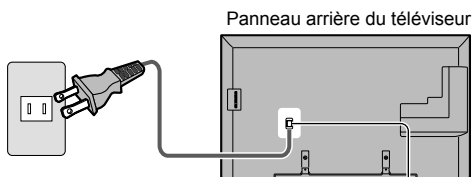

Cordon d'alimentation

Ne branchez le cordon qu'après avoir fait tous les autres raccordements.

Pour fixer

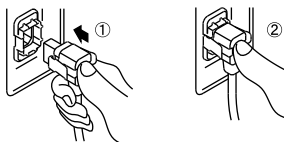

Insérez la fiche à fond, jusqu'à ce que les languettes se mettent en place des deux côtés avec un léger bruit sec.

Pour retirer

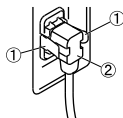

Continuez à appuyer des deux côtés jusqu'à ce qu'un bruit sec se fasse entendre et tirez.

Raccordement d'une antenne

Panneau arrière du téléviseur

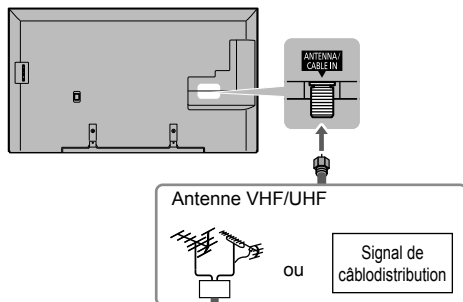

Câblodistribution

- Il est nécessaire d'être abonné à un service de câblodistribution pour capter les émissions diffusées sur le câble.
- La connexion pour la réception en haute définition peut se faire au moyen d'un câble HDMI ou composante vidéo. (p. 13)

Remarques

- Si un câblesélecteur est utilisé, l'équipement externe ainsi que les câbles vidéo illustrés dans le présent manuel ne sont pas fournis avec le téléviseur.
- Pour de plus amples renseignements, visitez : www.panasonic.ca/french/support

Connexions pour contenus au format 4K

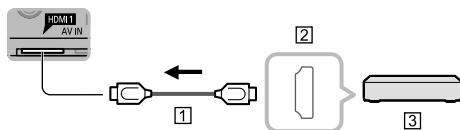

① Câble HDMI

② HDMI AV OUT

③ Appareils compatibles 4K

- Pour visionner des contenus du format 4K, connectez l'appareil compatible 4K à la prise HDMI avec un câble compatible 4K.
- Reportez-vous à l'aide électronique pour plus de détails.

Raccordements de câbles AV

Bornes HDMI

(pour une meilleure image HD)

(Décodeur / Enregistreur DVD / Lecteur Blu-ray Disc™ / Caméscope / etc.)

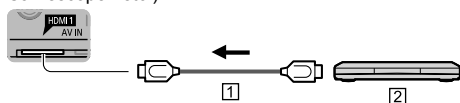

① Câble HDMI

② Appareil AV (ex. : lecteur Blu-ray Disc™)

Pour les appareils avec une sortie DVI

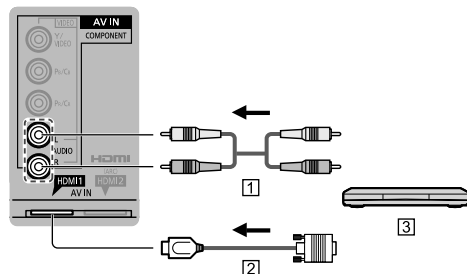

① Câble audio

② Câble de conversion HDMI-DVI

③ Appareil AV (ex. : lecteur Blu-ray Disc™)

Prises COMPONENT

(Enregistreur DVD / Lecteur Blu-ray Disc™ / etc.)

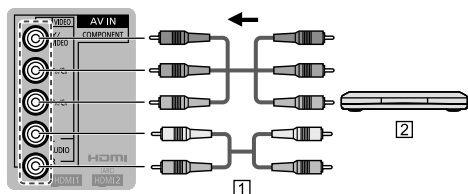

1 Câble composante

2 Appareil AV (ex. : lecteur Blu-ray Disc™)

Prises COMPOSITE

(pour une image standard)

(Caméscope / Console de jeux / Enregistreur DVD / etc.)

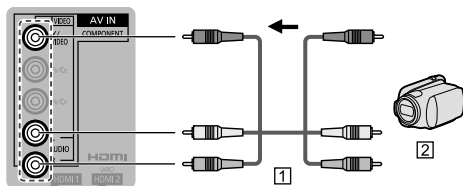

1 Câble vidéo

2 Appareil AV (ex. : Caméscope)

Remarques

- Dans certains cas, selon le type de câble ou l'appareil, le raccordement pourrait ne pas être possible.
- La prise verte est partagée par les raccordements aux prises COMPONENT et COMPOSITE (VIDEO IN). Lors d'un raccordement à la prise COMPOSITE (VIDEO IN), le connecteur jaune (VIDEO) devrait être inséré dans la prise verte.

Connexions réseau

- Pour activer les fonctions de service réseau, vous devez connecter le téléviseur à un environnement de réseau à large bande. Si vous ne disposez pas de services réseau à large bande, veuillez consulter votre détaillant pour obtenir de l'aide.
- Préparez l'environnement de l'Internet pour une connexion filaire ou sans fil.

■ Connexion câblée

Téléviseur

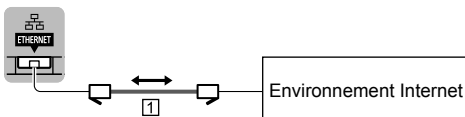

1 Câble de réseau local (Blindé)

■ Connexion sans fil

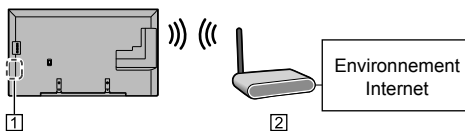

1 Réseau local sans fil intégré

2 Point d'accès

■ À propos du réseau local sans fil intégré/ Bluetooth

- Pour utiliser le réseau local sans fil intégré, l'utilisation d'un point d'accès est recommandée.
- Lors de l'utilisation du réseau local sans fil intégré en mode point d'accès, il est possible de connecter jusqu'à 7 appareils. Toutefois la vitesse de transfert va varier en fonction de l'environnement de communication ou des appareils connectés.
- N'utilisez pas le réseau local sans fil intégré pour vous relier à un réseau sans fil (SSID*) pour lequel vous ne détenez pas de droits d'utilisation. De tels réseaux peuvent figurer sur la liste de résultats d'une recherche de réseaux. Toutefois, leur utilisation pourrait être considérée comme étant le fait d'un accès illégal.
- Assurez-vous que le point d'accès prend en charge WPS*2.

(S'il ne prend pas en charge WPS, la clé de cryptage du point d'accès est requise lors de la configuration des paramètres.)

- Suivez les instructions de l'écran d'installation du point d'accès et configurez les paramètres de sécurité adéquats.

Pour obtenir de plus amples renseignements sur la manière de configurer un point d'accès, veuillez consulter le mode d'emploi du point d'accès.

- Pour le réseau sans fil reliant le réseau local sans fil intégré et le point d'accès, nous vous recommandons d'utiliser le protocole 11n (5 GHz).

Il est également possible de communiquer avec 11a, 11b, et 11g, mais il est possible que la vitesse de communication ralentisse.

- Si vous changez le réseau sans fil du point d'accès, il est possible que les périphériques qui pouvaient se connecter au réseau local sans fil ne soient plus en mesure de le faire.
- Les données transmises et captées sur ondes radio peuvent être interceptées et compromises.
- Dans la mesure du possible, maintenez ces périphériques à bonne distance du téléviseur :
réseau local sans fil, four à micro-ondes et autres dispositifs utilisant les signaux à 2,4 GHz et 5 GHz. Dans le cas contraire, le téléviseur pourrait connaître des défaillances, comme un dysfonctionnement dû à l'interférence des ondes radioélectriques.
- Si du bruit survient en raison d'électricité statique, etc., le téléviseur pourrait cesser de fonctionner en vue de protéger les dispositifs. Le cas échéant, mettez le téléviseur hors marche au moyen de son interrupteur, puis remettez-le en marche.

*1 SSID est un nom identifiant un réseau sans fil.

*2 WPS : Installation protégée par technologie Wi-Fi

Raccordement audio

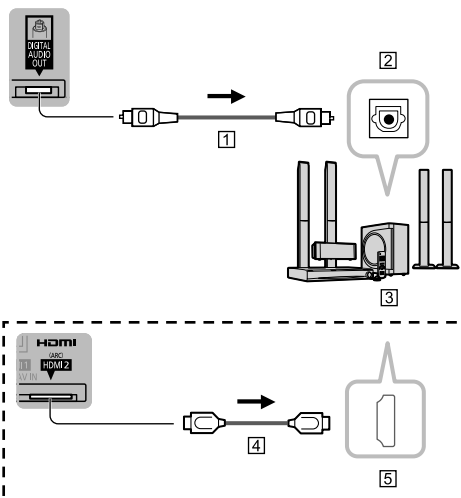

- 1 Câble optique
- 2 DIGITAL AUDIO IN
- 3 ex. : amplificateur avec chaîne cinéma maison
- 4 Câble HDMI
- 5 HDMI OUT (ARC)

Le raccordement HDMI est possible lors du raccordement d'un appareil audio doté de la fonction ARC (canal de retour audio).

Emplacement des commandes

Emplacement des commandes/voyants

Panneau avant du téléviseur

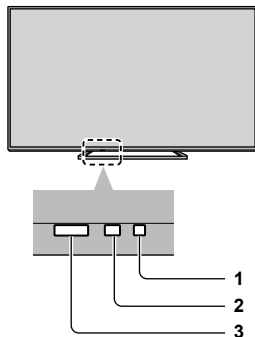

- 1 Voyant d'alimentation (en marche : rouge; hors marche : éteint)
- 2 C.A.T.S. (Système de repérage automatique du contraste)
- 3 Capteur de signal de télécommande

Portée maximale de la télécommande : 7 m (23 pi) de l'avant du téléviseur.

Panneau arrière du téléviseur

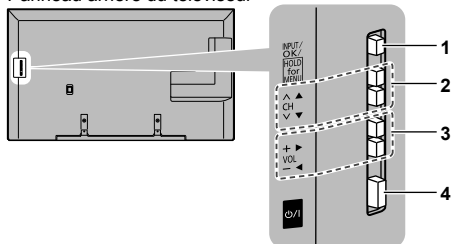

- 1 Change le mode d'entrée.
Sélectionne les rubriques du menu et du sous-menu.
(Appuyez et maintenez une pression pour accéder au MENU.)
 - 2 Sélectionne les canaux en séquence.
 - 3 Réglage du volume
 - 4 Interrupteur
- Une illustration du panneau des commandes s'affiche à l'écran lors de son utilisation.

Remarques

- Tant que le cordon d'alimentation est branché, le téléviseur consomme un peu d'énergie.
- Ne placez aucun objet entre le capteur de signal de la

Télécommande

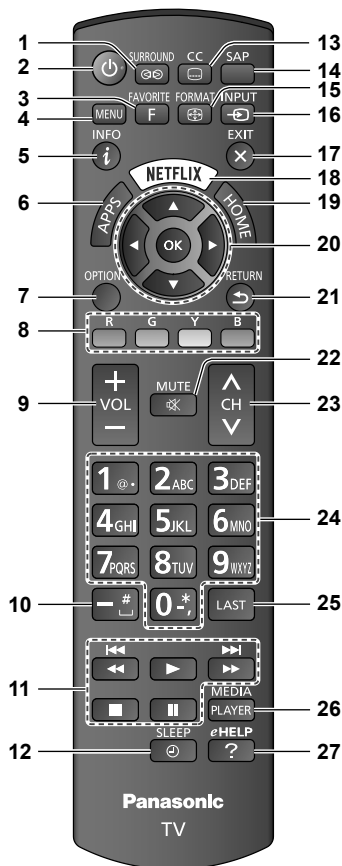

- 1 Commute le paramétrage du rendu ambiophonique.
- 2 Met le téléviseur en marche ou hors marche (mode attente)
- 3 Pour utiliser la fonction de liste de canaux favoris
- 4 Affiche le menu.
- 5 Pour afficher ou retirer la bannière d'informations
- 6 Affiche la liste des applications.
- 7 Affiche le menu Options pour accéder aux fonctions spéciales (le cas échéant).
- 8 Touches de couleur (pour diverses fonctions)
- 9 Réglage du volume
- 10 Pour la sélection des canaux numériques
- 11 Opérations sur les appareils externes
- * Les fonctions commutent selon les appareils connectés et les opérations.



: Appuyez pour sauter au chapitre ou piste précédent(e)/suivant(e), etc.
 Maintenez la touche enfoncée pour le retour arrière/l'avance rapide.

- 12 Réglage de la minuterie-sommeil
- 13 Mise en/hors fonction des sous-titres
- 14 Sélectionne le programme audio secondaire.
- 15 Règle le format de l'image et l'agrandissement.
- 16 Sélectionne la source d'entrée.
- 17 Retourne à l'écran du téléviseur
- 18 Accède directement au service NETFLIX.
 - Ce service nécessite une connexion Internet.
 - Ce service pourrait prendre fin ou les conditions pourraient être modifiées sans préavis.
- 19 Affiche l'écran d'accueil.
 - Reportez-vous à l'aide électronique pour plus de détails.
 (Lisez ceci d'abord > Fonctions)
- 20 Sélection/OK/Changement
- 21 Retour au menu précédent
- 22 Active/désactive la fonction sourdine.
- 23 Sélection des canaux avec ANT/Câble en tant que source
- 24 Pavé numérique pour sélectionner un canal ou appuyez pour saisir une entrée alphanumérique dans les menus.
- 25 Commute sur le canal ou le mode d'entrée affiché précédemment.
- 26 Lecteur multimédia
- 27 Affiche l'aide électronique (manuel intégré) (p. 22)

Télécommande avec pavé tactile

La télécommande avec pavé tactile est conçue pour faciliter le fonctionnement du téléviseur, comme pour accéder au navigateur grâce à la présence d'un pavé tactile et d'un système de pointage libre. Elle prend également en charge certaines autres fonctions du téléviseur en tant que télécommande.

- La télécommande avec pavé tactile doit être couplée avec le téléviseur avant utilisation. (Couplage au téléviseur avec la technologie sans fil Bluetooth.)

■ Commandes et fonctions

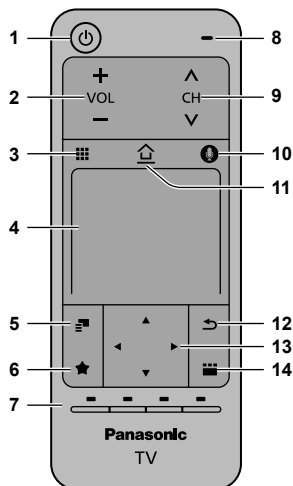

- 1 Interrupteur
- 2 Réglage du volume
- 3 Télécommande à l'écran
 - Appuyez pour afficher l'interface graphique utilisateur de la télécommande.
- 4 Pavé tactile
 - Pour plus d'informations sur le fonctionnement (Appuyez sur MENU > Réglage > Rég. pavé tactile VIERA > Guide d'utilisation)
- 5 Menu Options (Affiche le menu d'options)
- 6 Enregistre un raccourci sur l'écran d'accueil
- 7 Touches de couleur (pour diverses fonctions)
- 8 Microphone
- 9 Sélection des canaux
- 10 Touche de la commande vocale
- 11 Accueil (Affiche l'écran d'accueil)
 - Reportez-vous à l'aide électronique pour plus de détails.
(Lisez ceci d'abord > Fonctions)
- 12 Retour
- 13 Touches du curseur
- 14 Applications (Affiche la liste d'applications)
 - La télécommande avec pavé tactile doit être orientée vers le téléviseur pour le mettre en marche. (Initialement seul l'interrupteur est fonctionnel.)

- Le téléviseur ne peut être couplé qu'à une seule télécommande avec pavé tactile.

- À propos de la commande vocale :

Il est recommandé de parler à l'intérieur d'une distance de 15 cm (6 po) du microphone de la télécommande avec pavé tactile lors de l'utilisation de la fonction de commande vocale. (Consultez l'aide électronique pour en savoir plus sur la fonction de commande vocale.)

- Portée du signal :

Utilisez la télécommande avec pavé tactile à une distance ne dépassant pas 3,2 m (10,5 pi) du panneau avant du téléviseur. Le rayon d'action peut être réduit par la présence d'obstacle, l'environnement immédiat ou la structure de l'immeuble.

■ Couplage de la télécommande avec pavé tactile

- 1 Insérez les piles de la télécommande avec pavé tactile.
 - 2 Maintenez la télécommande avec pavé tactile dans un rayon de 50 cm (1,6 pi) du téléviseur.
 - 3 Utilisez le pavé tactile ou appuyez sur une touche à l'exception de l'interrupteur pour commencer le couplage.
 - 4 Terminez le couplage en vérifiant l'état dans le guide de couplage à l'écran.
- Vous pouvez également coupler la télécommande avec pavé tactile.
(Appuyez sur MENU > Réglage > Rég. pavé tactile VIERA)

Mise en place des piles de la télécommande

■ Télécommande

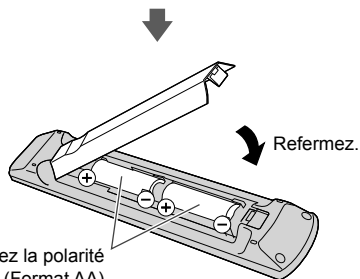
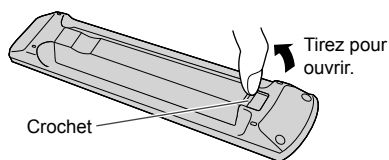

Respectez la polarité
(+ ou -). (Format AA)

■ Télécommande avec pavé tactile

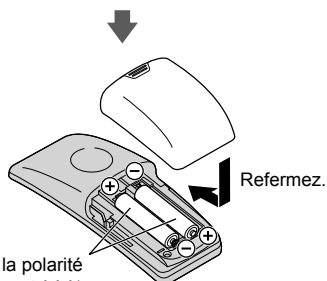
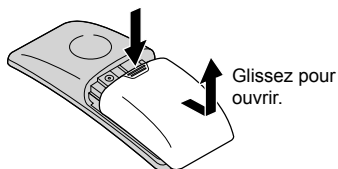

Respectez la polarité
(+ ou -). (Format AAA)

Mises en garde

- L'installation incorrecte des piles peut entraîner une fuite de l'électrolyte provoquant la corrosion de la télécommande.
 - N'utilisez pas à la fois une pile neuve et une pile usagée.
 - N'utilisez pas en même temps deux types de piles (par exemple, une pile au carbone zinc et une pile alcaline).
 - N'utilisez pas de piles rechargeables (Ni-Cd).
- Ne démontez pas et ne chauffez pas les piles.

Réglage initial

L'écran de réglage initial s'affiche uniquement lorsque le téléviseur est mis en marche pour la première fois après que le cordon d'alimentation ait été branché dans la prise de courant.

1 Appuyez sur l'interrupteur pour mettre le téléviseur en marche.

(Télé)

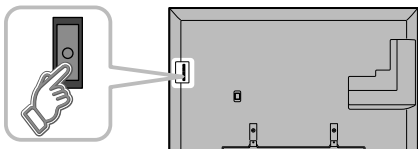

ou

(Télécommande)

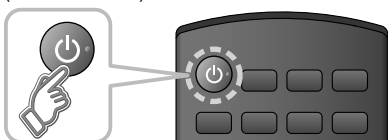

2 Configurez les rubriques suivantes.

- **Sélectionnez la langue d'affichage.**
- **Sélectionnez votre pays.**
- **Sélectionnez votre mode de visionnement.**
(Assurez-vous de sélectionner le mode "Usage à domicile".)

Si vous sélectionnez l'élément autre que "Usage à domicile" par erreur, l'écran de confirmation s'affichera.

Pour afficher de nouveau l'écran "Réglage du mode de visionnement" et sélectionner "Usage à domicile", effectuez une des étapes suivantes.

- Appuyez et maintenez enfoncé l'interrupteur sur le panneau arrière pendant au moins 5 secondes.
- Débranchez le cordon d'alimentation pendant 30 secondes et rebranchez-le.
- **Effectuez le raccordement au réseau.**
Suivez les instructions qui s'affichent à l'écran pour effectuer le raccordement au réseau.
- **Réglage ANT/Câble**
Paramétrez selon la réception de la programmation. Sélectionnez "Oui" lors d'une connexion à un câblosélecteur, récepteur de télévision par satellite ou un récepteur à fibre optique. Sélectionnez "Non" lors de la connexion d'un câble coaxial à la prise vissable Antenna/Cable In. Dans ce cas, il sera nécessaire d'effectuer un balayage pour connaître les canaux qui sont disponibles dans votre région.
- **Réglez l'horloge.**

Sélectionnez le mode horloge et effectuez d'autres réglages.

Lorsque "Auto" est sélectionné, l'horloge est réglée automatiquement selon le fuseau horaire et l'heure avancée. Le téléviseur doit être connecté à Internet pour utiliser cette fonction.

- **Terminez le réglage initial.**
L'écran de fin d'exécution est affiché.

Affiche des informations sur l'écran pendant plusieurs secondes.

Pour regarder la télévision à partir d'un câblosélecteur, récepteur de télévision par satellite ou toute autre source (DVD, DVR, console de jeux, etc.), appuyez sur la touche INPUT et sélectionnez la source appropriée.

Visionnement d'images 3D sur téléviseur

Précautions à prendre

■ Précautions à prendre lors du visionnement

- Évitez d'utiliser des appareils qui émettent de puissants signaux électromagnétiques (comme les cellulaires ou les émetteurs-récepteurs personnels) près des lunettes 3D. Le non-respect de cette consigne pourrait occasionner un mauvais fonctionnement des lunettes 3D.
- Si les lunettes 3D sont portées dans une pièce où il y a des lampes fluorescentes (50 Hz), la lumière de la pièce vacillera. Dans ce cas, couvrez ou éteignez les lampes fluorescentes lors du port des lunettes 3D.
- Ajustez correctement les lunettes 3D. Les images 3D n'apparaîtront pas correctement si les lunettes 3D sont portées à l'envers ou du mauvais côté.

■ Pour un visionnement sécuritaire

- Regardez à partir de la distance recommandée (3 fois la hauteur effective de votre écran).

Lorsque les parties supérieure et inférieure de l'écran sont noircies, par exemple lors d'un film, effectuez le visionnement à une distance trois fois supérieure à la hauteur de l'image réelle. (La distance est ainsi raccourcie par rapport à celle recommandée plus haut.)

- Enlevez les lunettes 3D en cas de sensation cutanée anormale. En de rares occasions, la peinture ou les matériaux utilisés pour les lunettes 3D peuvent causer des réactions allergiques.
- Enlevez les lunettes 3D si vous avez des rougeurs ou ressentez de la douleur ou des démangeaisons sur le nez ou les tempes. Ces effets causés par le port prolongé peuvent causer un malaise chez l'utilisateur.
- Une utilisation dans une zone aux signaux Bluetooth® provenant d'autres appareils pourrait causer des interférences sur les lunettes 3D.

Visionnement d'images 3D

En utilisant les commandes du menu du téléviseur, effectuez les réglages afin d'afficher les images 3D.

- Vous pouvez regarder les images 3D dans les cas ci-dessous :
 - Lorsqu'un disque Blu-ray 3D est lu par un lecteur-enregistreur 3D et que ce dernier est connecté à l'aide d'un câble HDMI à un téléviseur 3D.
 - Pour de plus amples détails sur le fonctionnement des appareils auxiliaires, veuillez vous reporter au manuel de chaque appareil.

- Au cours d'une émission de télévision 3D.
- Lors de la lecture d'images fixes ou animées enregistrées au format 3D au moyen d'un appareil photo LUMIX/caméscope.
- Le format 4K 3D n'est pas pris en charge.

■ Changement du mode d'affichage 2D → 3D

- Réglez le mode "2D → 3D" dans "Sélection du format 3D" (Appuyez sur MENU > Image > Réglages 3D > Format 3D > Sélection du format 3D).

1 Mettez les lunettes 3D en marche et portez-les.

Assurez-vous que l'enregistrement est terminé.

(Des messages et des informations sont affichées à l'écran.)

2 Visionnez.

Sur réception d'un signal 3D, le téléviseur tente aussi de détecter le mode 3D (format). Les images 3D sont automatiquement affichées en fonction du signal capté.

Si les images 3D ne sont pas adéquatement affichées ou si elles provoquent un malaise, il est possible de faire le réglage avec "Sélection du format 3D" ou "Réglages 3D".

3 Mettez les lunettes 3D hors marche.

Le voyant des lunettes 3D s'éteint, puis les lunettes sont mises hors marche.

- Reportez-vous à l'aide électronique pour plus de détails.

Utilisation de l'aide électronique (manuel intégré)

L'aide électronique est un manuel intégré qui vous guide dans l'apprentissage des diverses fonctions du téléviseur. Appuyez sur la touche eHELP pour y accéder.

1 Affichez l'aide électronique.

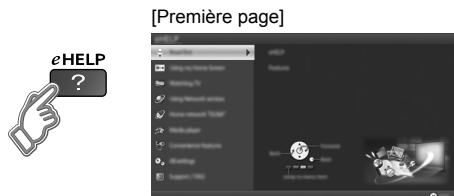

Lorsque vous accédez à nouveau à l'aide électronique après avoir quitté, l'écran de confirmation affiché apparaît lors de la syntonisation sur le téléviseur. Vous pouvez sélectionner "Première page" ou "Dernière page consultée".

2 Sélectionnez la page désirée à partir du menu.

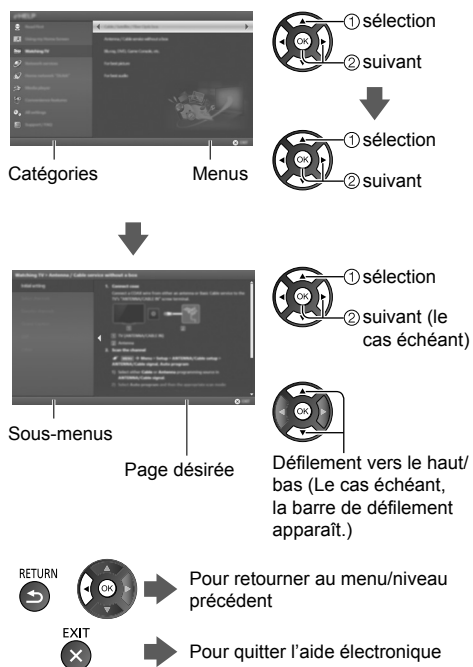

Pour afficher le menu relatif à la description (uniquement pour certaines descriptions)

- Pour consulter les fonctions de ce téléviseur (Lisez ceci d'abord > Fonctions)

Foire aux questions (FAQ)

Comment puis-je confirmer que mon téléviseur fonctionne normalement?

- Ce téléviseur est équipé d'une fonction d'auto-essai. Appuyez sur la touche MENU de la télécommande et naviguez vers le bas pour sélectionner Aide et accéder à la fonction Auto-essai du téléviseur. Effectuez l'essai et suivez les instructions à l'écran.

Pourquoi la télécommande ne fonctionne-t-elle pas?

- Vérifiez que les piles sont fraîches et qu'elles sont du même type et sont installées avec la bonne polarité (+ & -).
- Pour piloter les fonctions d'autres appareils, tel le changement de canal sur un câblesélecteur ou un récepteur de télévision par satellite ou encore un lecteur Blu-ray d'une marque autre que Panasonic, utilisez la télécommande fournie avec l'appareil en question.

Pourquoi n'y a-t-il pas d'image ou seulement un écran bleu, noir ou brouillé?

- Assurez-vous que le cordon d'alimentation est branché et que le téléviseur est en marche (le voyant à DEL rouge sur le panneau avant devrait être allumé; il ne devrait pas clignoter).
- Appuyez sur la touche INPUT de la télécommande pour sélectionner la source appropriée.
- Vérifiez que toutes les connexions sont adéquates et sûres.
- Si une source vidéo externe est utilisée, tel un câblesélecteur/récepteur de télévision par satellite ou un lecteur DVD, assurez-vous que l'appareil est en marche et fonctionne correctement.
- Appuyez sur MENU sur la télécommande. Si le menu est affiché, le téléviseur fonctionne correctement; vérifiez à nouveau les étapes précédentes.

Le panneau d'affichage se déplace légèrement et, lorsque poussé à l'aide d'un doigt, un son de cliquetis se fait entendre.

- Il y a un petit espace autour du panneau pour prévenir tout dommage à celui-ci. C'est conçu ainsi, ce n'est pas un défaut.

Pourquoi n'y a-t-il pas d'image à l'écran et le voyant d'alimentation clignote-t-il?

- Le téléviseur s'est automatiquement mis hors marche par mesure de protection. Débranchez le téléviseur

pendant quelques minutes, puis rebranchez-le. Il pourrait y avoir eu une surtension temporaire sur le secteur; le problème pourrait avoir été résolu. Si le clignotement revient, visitez www.panasonic.com/support (États-Unis) ou www.panasonic.ca/french/support (Canada).

Pourquoi la télécommande avec pavé tactile ne fonctionne-t-elle pas?

- Vérifiez que les piles sont fraîches et qu'elles sont du même type et sont installées avec la bonne polarité (+ & -).
- Vérifiez si la télécommande est couplée avec le téléviseur. (p. 18)
- Vérifiez si la distance de couplage est de plus de 50 cm (1,6 pi).
- Vérifiez si la télécommande avec pavé tactile est pointée vers le téléviseur pour permettre de le mettre en marche.

Entretien et nettoyage

Débranchez d'abord le cordon d'alimentation de la prise de courant.

Panneau d'affichage

L'avant du panneau d'affichage a reçu un traitement spécial. Essayez soigneusement la surface du panneau en utilisant seulement un chiffon doux sans peluche.

- Si la surface est particulièrement sale après avoir retiré la poussière, trempez un chiffon doux non pelucheux dans un détergent liquide doux (1 part de détergent liquide pour 100 parts d'eau), puis essorez le chiffon pour retirer l'excès de liquide. Utilisez ce chiffon pour essuyer la surface du panneau d'affichage, puis essuyez-la avec un chiffon sec du même type jusqu'à ce qu'elle soit complètement sèche.
- Ne rayez pas ou ne cognez pas la surface du panneau avec les ongles ou un objet rigide, sinon vous abîmerez la surface. En outre, évitez tout contact avec des produits volatils tels que des insecticides à vaporiser, des solvants ou des diluants, sinon le fini de la surface sera abîmé.

Coffret

Si le coffret est sale, essuyez-le avec un chiffon doux et sec.

- Si le coffret est très sale, trempez le chiffon dans de l'eau additionnée d'un peu de détergent liquide doux, puis essorez le chiffon bien à fond. Utilisez ce chiffon pour essuyer le coffret, puis essuyez-le avec un chiffon sec.
- Veillez à ce que le détergent liquide n'entre pas en contact direct avec la surface du téléviseur. Si des gouttes d'eau pénètrent dans l'appareil, des anomalies de fonctionnement se produiront.
- Évitez tout contact avec des produits volatils tels que des insecticides à vaporiser, des solvants ou des diluants, sinon la surface du coffret pourra être abîmée ou le revêtement s'écaillera.
- Ne laissez pas le téléviseur trop longtemps en contact avec des articles en caoutchouc ou en PVC.

Piédestal

Nettoyage

- Essayez les surfaces avec un chiffon doux et sec. Si le piédestal est très sale, nettoyez-le à l'aide d'un chiffon imprégné d'une solution légère de détergent liquide doux, puis essuyez avec un chiffon sec. N'utilisez pas de produits tels que des solvants, des diluants ou de la cire ménagère pour le nettoyage, car ces produits risquent d'abîmer le revêtement du piédestal.

Remarque : Si vous utilisez un chiffon traité chimiquement, suivez la notice d'utilisation du chiffon.

- Ne fixez pas de ruban adhésif ou d'étiquettes, car ils risquent de salir la surface du piédestal. Ne le laissez pas en contact prolongé avec des produits en caoutchouc ou en vinyle ou similaire. (Ceci pourrait le détériorer.)

Fiche du cordon d'alimentation

Nettoyez régulièrement la fiche du cordon d'alimentation.

Remarque : L'accumulation de poussière et d'humidité peut entraîner un risque d'incendie ou de choc électrique.

Spécifications

Panneau d'affichage

Type de panneau

Panneau ACL avec rétroéclairage à DEL

Fréquence de rafraîchissement

120 Hz

Taille de l'écran

55 po (54,6 po en diagonale)

L × H × diagonale

1 210 mm × 680 mm × 1 388 mm
(47,6 po × 26,7 po × 54,6 po)

Nombre de pixels

3 840 × 2 160

Sortie des haut-parleurs

20 W [10 W + 10 W]

Nombre de canaux (Numérique/Analogique)

VHF / UHF : 2 - 69, Câblodistribution : 1 - 135

Conditions de fonctionnement

Température : 0 °C à 35 °C (32 °F à 95 °F)

Humidité relative : 20 % à 80 % (sans condensation)

Prises de connexion

VIDEO IN

Prise RCA (VIDEO, AUDIO-L, AUDIO-R)

COMPONENT IN

Prise RCA (Y, PB/CB, PR/CR, AUDIO-L, AUDIO-R)

HDMI IN 1/2/3

Connecteur HDMI de type A
(Prend en charge la fonction "HDMI Control 5".)

USB 1/2/3

Connecteur de type A

USB 1/2 : 5 V c.c., max. 500 mA
[USB haute vitesse (USB 2.0)]

USB 3 : 5 V c.c., max. 900 mA
[USB vitesse supérieure (USB 3.0)]

DIGITAL AUDIO OUT

PCM/Dolby Digital/Fibre optique

Autres

Fente de carte SD,
ETHERNET (10BASE-T/100BASE-TX)

Dimensions

Avec piédestal (L × H × P)

1 237 mm × 758 mm × 292 mm
(48,7 po × 29,9 po × 11,5 po)

Téléviseur seulement (L × H × P)

1 237 mm × 717 mm × 54 mm
(48,7 po × 28,3 po × 2,2 po)

Poids

Avec piédestal

22,0 kg (48,5 lb)

Téléviseur seulement

20,5 kg (45,2 lb)

Réseau local sans fil

Conformité aux normes et plage de fréquences *1, *2

IEEE 802.11a/n : 5,15 GHz - 5,35 GHz,
5,47 GHz - 5,85 GHz

IEEE 802.11b/g/n : 2,400 GHz - 2,4835 GHz

Sécurité

WPA2-PSK (TKIP/AES)

WPA-PSK (TKIP/AES)

WEP (64 bits/128 bits)

*1 La fréquence et le canal varient selon le pays.

*2 802.11b/g/n CH1 ~ CH11 : Pour utilisation seulement aux États-Unis et au Canada.

Bluetooth

Conformité aux normes

Bluetooth® 3.0

Bandes de fréquences

2,402 GHz - 2,480 GHz

Remarques

- La conception et les spécifications sont sous réserve de modifications. Le poids et les dimensions sont approximatifs.
- Pour plus d'informations sur la source d'alimentation et la consommation d'énergie, reportez-vous à la plaque signalétique sur le boîtier arrière.
- Les lunettes 3D et la télécommande avec pavé tactile font usage de la technologie de connexion sans fil Bluetooth.

■ Lors de l'utilisation du support de montage mural

Veillez communiquer avec un installateur professionnel pour l'achat d'un support de montage recommandé. Pour de plus amples renseignements, reportez-vous à la notice d'installation du support de montage mural.

Panneau arrière du téléviseur

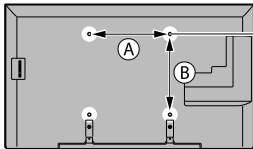

(A) 400 mm (15,7 po)

(B) 400 mm (15,7 po)

Trous pour l'installation du support de montage mural

(Vue latérale)

Diamètre de la vis : M6

Longueur de la vis :

Minimum : 10,0 mm (0,39 po)

Maximum : 16,0 mm (0,63 po)

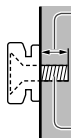

Vis pour fixation du téléviseur au support de montage mural (non fournies avec le téléviseur)

Avertissement

- Confiez toujours l'installation du téléviseur à un technicien qualifié.
- N'installez jamais ce téléviseur directement sous un éclairage au plafond (tel un projecteur, un réflecteur ou une lampe à halogène) générant un haut degré de chaleur : les pièces en plastique du boîtier pourraient être déformées ou endommagées par la chaleur.
- Installez le support mural avec le plus grand soin. Assurez-vous qu'il n'y a aucun fil électrique ni tuyau dans le mur avant d'installer le support mural.
- Afin de prévenir la chute de l'appareil ou tout risque de blessures, retirez le téléviseur du support mural s'il n'est plus utilisé.
- L'utilisation d'un support mural incorrect ou une installation incorrecte peut faire provoquer la chute de l'appareil et entraîner des blessures ou des dommages à l'appareil.
- Panasonic décline toute responsabilité en cas de dommages ou de blessures causés par l'utilisation d'un support mural incorrect, une installation incorrecte ou le non-respect des directives mentionnées ci-dessus.

Garantie limitée

Panasonic Canada Inc.
5770, Ambler Drive, Mississauga (Ontario) L4W 2T3

PRODUIT PANASONIC – GARANTIE LIMITÉE

Panasonic Canada Inc. garantit que ce produit est exempt de défauts de matériaux et de main-d'œuvre dans un contexte d'utilisation normale pendant la période indiquée ci-après à compter de la date d'achat original et, dans l'éventualité d'une défectuosité, accepte, à sa discrétion, de (a) réparer le produit avec des pièces neuves ou remises à neuf, (b) remplacer le produit par un produit neuf ou remis à neuf d'une valeur équivalente ou (c) rembourser le prix d'achat. La décision de réparer, remplacer ou rembourser appartient à Panasonic Canada Inc.

Téléviseurs Viera (46 po et plus)	Service à domicile	Un (1) an, pièces (y compris l'écran) et main-d'œuvre
Téléviseurs Viera (moins de 46 po)	Service en atelier	Un (1) an, pièces (y compris l'écran) et main-d'œuvre

Le service à domicile n'est offert que dans les régions accessibles par routes et situées dans un rayon de 50 km d'un centre de service Panasonic agréé.

Le service à domicile exige un accès complet et facile au produit par le technicien du centre de service agréé et n'inclut pas le retrait ni la réinstallation d'un appareil déjà installé. Si l'appareil doit être retiré pour fins de réparation, cette décision est à l'entière discrétion du technicien du centre de service. Sous aucune considération, ni Panasonic Canada Inc. ni le centre de service agréé ne peuvent être tenus responsables de tout dommage spécial, indirect ou consécutif.

La présente garantie n'est fournie qu'à l'acheteur original d'un des produits de marque Panasonic indiqués plus haut, ou à la personne l'ayant reçu en cadeau, vendu par un détaillant Panasonic agréé au Canada et utilisé au Canada. Le produit ne doit pas avoir été « vendu tel quel » et doit avoir été livré à l'état neuf dans son emballage d'origine.

POUR ÊTRE ADMISSIBLE AUX SERVICES AU TITRE DE LA PRÉSENTE GARANTIE, LA PRÉSENTATION D'UN REÇU D'ACHAT OU DE TOUTE AUTRE PIÈCE JUSTIFICATIVE DE LA DATE D'ACHAT ORIGINAL, INDIQUANT LE MONTANT PAYÉ ET LE LIEU DE L'ACHAT, EST REQUISE.

RESTRICTIONS ET EXCLUSIONS

La présente garantie COUVRE SEULEMENT les défaillances attribuables à un défaut des matériaux ou à un vice de fabrication et NE COUVRE PAS l'usure normale ni les dommages esthétiques. La présente garantie NE COUVRE PAS NON PLUS les dommages subis pendant le transport, les défaillances causées par des produits non fournis par Panasonic Canada Inc. ni celles résultant d'un accident, d'un usage abusif ou impropre, de négligence, d'une manutention inadéquate, d'une mauvaise application, d'une altération, d'une installation ou de réglages impropres, d'un mauvais réglage des contrôles de l'utilisateur, d'un mauvais entretien, d'une surtension temporaire, de la foudre, d'une modification, de la pénétration de sable, de liquides ou d'humidité, d'une utilisation commerciale (dans un hôtel, un bureau, un restaurant ou tout autre usage par affaires ou en location), d'une réparation effectuée par une entité autre qu'un centre de service Panasonic agréé ou encore d'une catastrophe naturelle. Les piles sèches sont également exclues de la présente garantie.

CETTE GARANTIE LIMITÉE ET EXPRESSE REMPLACE TOUTE AUTRE GARANTIE, EXPRESSE OU IMPLICITE, INCLUANT LES GARANTIES IMPLICITES DU CARACTÈRE ADÉQUAT POUR LA COMMERCIALISATION ET UN USAGE PARTICULIER. PANASONIC CANADA INC. N'AURA D'OBLIGATION EN AUCUNE CIRCONSTANCE POUR TOUT DOMMAGE DIRECT, INDIRECT OU CONSÉCUTIF RÉSULTANT DE L'UTILISATION DE CE PRODUIT OU DÉCOULANT DE TOUTE DÉROGATION À UNE GARANTIE EXPRESSE OU IMPLICITE.

(À titre d'exemple, cette garantie exclut les dommages relatifs à une perte de temps, le transport jusqu'à et depuis un centre de service agréé, la perte ou la détérioration de supports ou d'images, de données ou de tout autre contenu en mémoire ou enregistré. Cette liste n'est pas exhaustive et n'est fournie qu'à des fins explicatives.)

Certaines juridictions ne reconnaissent pas les exclusions ou limitations de dommages indirects ou consécutifs, ou les exclusions de garanties implicites. Dans de tels cas, les limitations stipulées ci-dessus peuvent ne pas être applicables. La présente garantie vous confère des droits précis; vous pourriez aussi avoir d'autres droits pouvant varier selon votre province ou territoire de résidence.

SERVICE SOUS GARANTIE

Pour tout renseignement sur les produits, réparation ou assistance technique, veuillez visiter notre page Soutien :

www.panasonic.ca/french/support

EXPÉDITION D'UN PRODUIT À UN CENTRE DE SERVICE

Emballer soigneusement, de préférence dans son carton d'origine, et expédier, franco de port, suffisamment assuré. Accompagnez le tout d'une description de la défectuosité présumée et d'une pièce justificative de la date d'achat original.

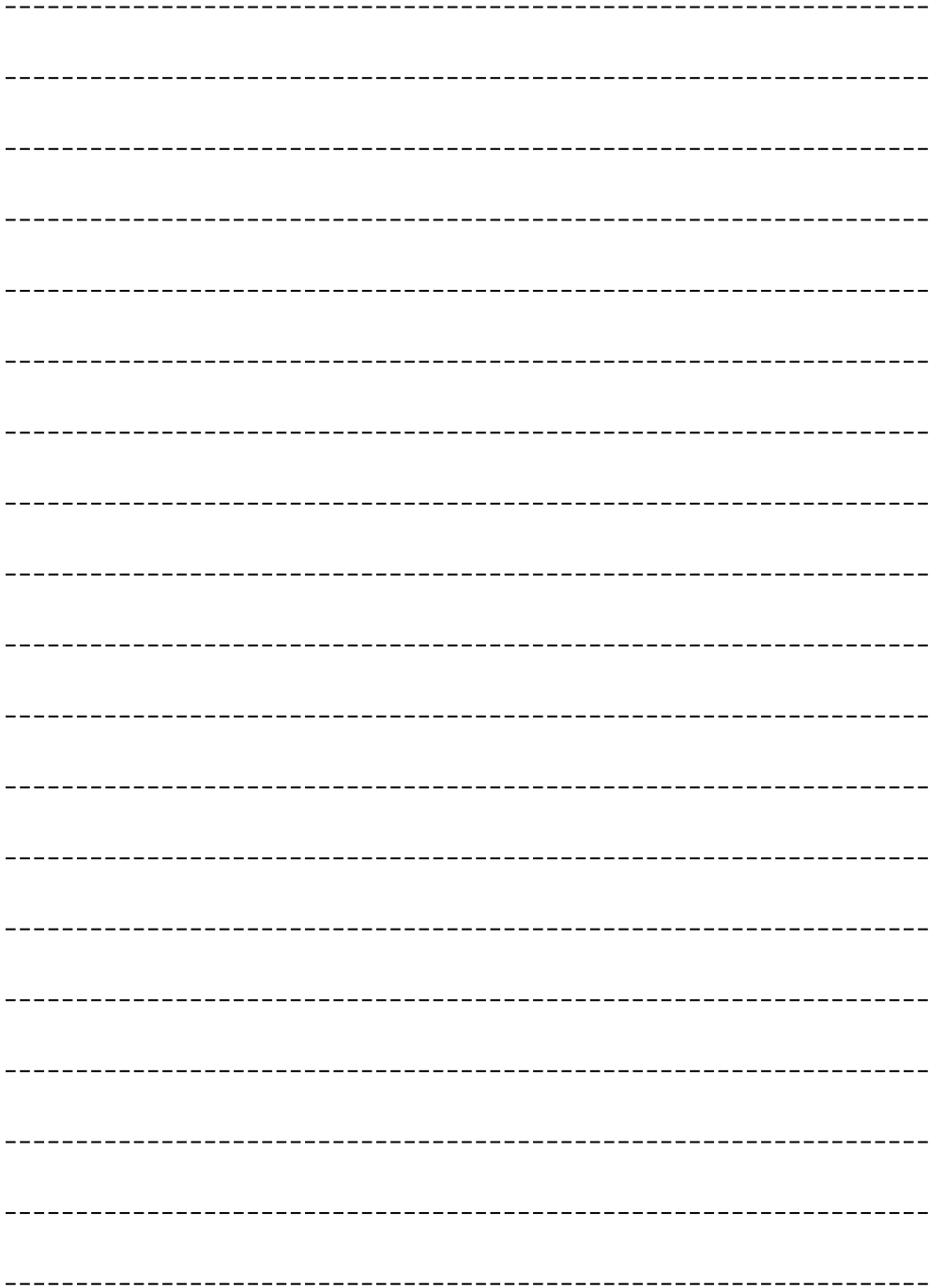

A series of 20 horizontal dashed lines for handwriting practice.

USA Only: Disposal may be regulated in your community due to environmental considerations. For disposal or recycling information, please visit Panasonic website:

<http://www.panasonic.com/environmental>
or call 1-888-769-0149.

Sólo Estados Unidos: La disposición puede estar regulada en su comunidad debido a consideraciones ambientales. Para información sobre la disposición o reciclaje, por favor visite la página web de Panasonic: <http://www.panasonic.com/environmental> o llame al 1-888-769-0149.

Customer's Record

The model number and serial number of this product can be found on its back cover. You should note this serial number in the space provided below and retain this book, plus your purchase receipt, as a permanent record of your purchase to aid in identification in the event of theft or loss, and for Warranty Service purposes.

Model Number _____

Serial Number _____

Anotación del cliente

El modelo y el número de serie de este producto se encuentran en su panel posterior. Deberá anotarlos en el espacio provisto a continuación y guardar este manual, más el recibo de su compra, como prueba permanente de su adquisición, para que le sirva de ayuda al identificarlo en el caso de que le sea sustraído o lo pierda, y también para disponer de los servicios que le ofrece la garantía.

Modelo _____

Número de serie _____

Consignment du numéro de série

Les numéros de modèle et de série de ce produit se trouvent sur sa face arrière. Notez ce numéro de série dans l'espace réservé à cet effet ci-dessous et conservez ce manuel et votre facture comme preuve de votre achat, pour aider à identifier l'appareil en cas de perte ou de vol et pour recours à la garantie.

Modèle _____

Numéro de série _____

Panasonic Corporation of North America
Two Riverfront Plaza, Newark,
NJ 07102-5490 U.S.A.

Panasonic Canada Inc.
5770 Ambler Drive
Mississauga, Ontario
L4W 2T3 CANADA