

# Panasonic®

Model No.  
**TC-50A400U**

## Owner's Manual

50" Class 1080p LED LCD TV  
(49.5 inches measured diagonally)

# VIERA

For assistance (U.S.A.), please visit: [www.panasonic.com/support](http://www.panasonic.com/support)

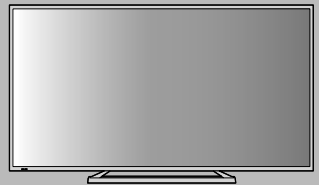

**Register online at**  
**[www.panasonic.com/register](http://www.panasonic.com/register)**

(U.S. customers only)

Thank you for purchasing this Panasonic product.  
Please read these instructions before operating your set and retain them for future reference. The images shown in this manual are for illustrative purposes only.

F0314-1034

English

Español



TQB2AC0134

# Contents

---

Safety Precautions .....	4
Setting Up the TV .....	8
Connecting the TV .....	10
First Time Setup .....	12
Operating the TV .....	13
Watching External Inputs .....	15
Favorite Channels .....	15
Using Media Player .....	16
Using the Menu Functions .....	18
Auto Program .....	22
Manual Program .....	22
Input Labels .....	23
Ratings List for Parental Control .....	23
Additional Information .....	25
Maintenance .....	27
Troubleshooting .....	27
Specifications .....	29
Limited Warranty (for U.S.A.) .....	30
Customer Services Directory (for U.S.A.) .....	31

Illustrations shown may be different between models and countries.

**This product incorporates the following software:**

- (1) the software licensed under the GNU General Public License, Version 2.0 (GPL V2.0) and/or,
- (2) open sourced software other than the software licensed under the GPL.

The software categorized as (1) - (2) are distributed in the hope that it will be useful, but WITHOUT ANY WARRANTY, without even the implied warranty of MERCHANTABILITY or FITNESS FOR A PARTICULAR PURPOSE. Please refer to the detailed terms and conditions thereof shown in the "License" menu on this product.

At least three (3) years from delivery of this product, Panasonic Corporation will give to any third party who contacts us at the contact information provided below, for a charge no more than our cost of physically performing source code distribution, a complete machine-readable copy of the corresponding source code covered under GPL V2.0 or the other licenses with the obligation to do so, as well as the respective copyright notice thereof.

Contact Information: [cdrequest@unipf.jp](mailto:cdrequest@unipf.jp)

The source code and the copyright notice are also available for free in our website below.

<http://www.unipf.jp/dl/DTV13UM/>

Panasonic does not guarantee operation and performance of peripheral devices made by other manufacturers; and we disclaim any liability or damage arising from operation and/or performance from usage of such other maker's peripheral devices.



Energy Star is a joint program of the US Environmental Protection Agency and the U.S. Department of Energy. It is administered in Canada by Natural Resources Canada (NRC) through the Office of Energy Efficiency (OEE). This program is helping to protect the environment and save money through energy efficient products and practices. This product qualifies for ENERGY STAR in the "Home use" setting and this is the setting in which energy savings will be achieved. Any modifications to the "Home use" setting or other factory default settings could result in greater energy consumption beyond levels that meet ENERGY STAR qualifications.



HDMI, the HDMI Logo, and High-Definition Multimedia Interface are trademarks or registered trademarks of HDMI Licensing LLC in the United States and other countries.



Manufactured under license from Dolby Laboratories. Dolby and the double-D symbol are trademarks of Dolby Laboratories.



# Safety Precautions

	<b>CAUTION</b> <b>RISK OF ELECTRIC SHOCK</b> <b>DO NOT OPEN</b>	
<b>WARNING: To reduce the risk of electric shock, do not remove cover or back. No user-serviceable parts inside. Refer servicing to qualified service personnel.</b>		



The lightning flash with arrowhead within a triangle is intended to tell the user that parts inside the product are a risk of electric shock to persons.



The exclamation point within a triangle is intended to tell the user that important operating and servicing instructions are in the papers with the appliance.

## Note to CATV System Installer

This reminder is provided to direct the CATV system installer's attention to Article 820-40 of the NEC that provides guidelines for proper grounding and, in particular, specifies that the cable ground shall be connected to the grounding system of the building, as close to the point of cable entry as practical.

## Secure Ventilation

Slots and openings in the cabinet and the back or bottom are provided for ventilation, and to ensure reliable operation of the TV and to protect it from overheating. These openings must not be blocked or covered. There should be at least 4 inches (10 cm) of space around the TV. The openings should never be blocked by placing the TV on a bed, sofa, rug or other similar surface. This TV should not be placed in a built-in installation such as a bookcase unless proper ventilation is provided.

## Important Safety Instructions (TV set)

- 1) Read these instructions.
- 2) Keep these instructions.
- 3) Heed all warnings.
- 4) Follow all instructions.
- 5) Do not use this apparatus near water.
- 6) Clean only with dry cloth.
- 7) Do not block any ventilation openings. Install in accordance with the manufacturer's instructions.

- 8) Do not install near any heat sources such as radiators, heat registers, stoves or other apparatus (including amplifiers) that produce heat.
- 9) Do not defeat the safety purpose of the polarized or grounding-type plug. A polarized plug has two blades with one wider than the other. A grounding type plug has two blades and a third grounding prong. The wide blade or the third prong are provided for your safety. If the provided plug does not fit into your outlet, consult an electrician for replacement of the obsolete outlet.

- 10) Protect the power cord from being walked on or pinched particularly at plugs, convenience receptacles, and the point where they exit from the apparatus.

- 11) Only use attachments / accessories specified by the manufacturer.

- 12) Use only with the cart, stand, tripod, bracket or table specified by the manufacturer, or sold with the apparatus. When a cart is used, use caution when moving the cart / apparatus combination to avoid injury from tip-over.



- 13) Unplug this apparatus during lightning storms or when unused for long periods of time.

- 14) Refer all servicing to qualified service personnel. Servicing is required when the apparatus has been damaged in any way, such as power-supply cord or plug is damaged, liquid has been spilled or objects have fallen into the apparatus, the apparatus has been exposed to rain or moisture, does not operate normally, or has been dropped.

- 15) Operate only from the type of power source indicated on the marking label. If you are not sure of the type of power supplied to your home, consult your television dealer or local power company.

- 16) Follow all warnings and instructions marked on the TV.

- 17) Never push objects of any kind into this TV through cabinet slots as they may touch dangerous voltage points or short out parts that could result in a fire or electric shock. Never spill liquid of any kind on the TV.

- 18) If an outside antenna is connected to the television equipment, be sure the antenna system is grounded so as to provide some protection against voltage surges and built up static charges. In the U.S. Section 810-21 of the National Electrical Code provides information with respect to proper grounding of the mast and supporting structure, grounding of the lead-in wire to an antenna discharge unit, size of grounding conductors, location of antenna discharge unit, connection to grounding electrodes, and requirements for the grounding electrode.

EXAMPLE OF ANTENNA GROUNDING AS PER (NEC) NATIONAL ELECTRICAL CODE

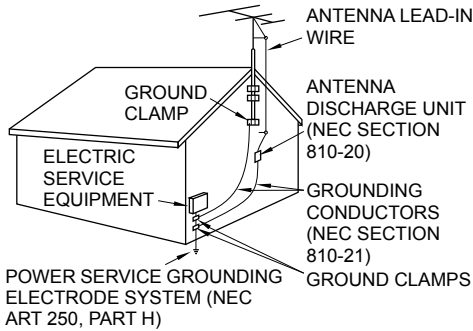

19) An outside antenna system should not be located in the vicinity of overhead power lines, other electric light, power circuits, or where it can fall into such power lines or circuits. When installing an outside antenna system, extreme care should be taken to keep from touching such power lines or circuits as contact with them might be fatal.

20) Unplug this TV from the wall outlet and refer servicing to qualified service personnel under the following conditions:

- a. When the power cord or plug is damaged or frayed.
- b. If liquid has been spilled into the TV.
- c. If the TV has been exposed to rain or water.
- d. If the TV does not operate normally by following the operating instructions.

Adjust only those controls that are covered by the operating instructions as improper adjustment of other controls may result in damage and will often require extensive work by a qualified technician to restore the TV to normal operation.

- e. If the TV has been dropped or the cabinet has been damaged.
- f. When the TV exhibits a distinct change in performance - this indicates a need for service.

21) When replacement parts are required, be sure the service technician uses replacement parts specified by the manufacturer that have the same characteristics as the original parts. Unauthorized substitutions may result in fire, electric shock, or other hazards.

22) **WARNING:**

**TO REDUCE THE RISK OF FIRE OR ELECTRIC SHOCK, DO NOT EXPOSE THIS APPARATUS TO RAIN, MOISTURE, DRIPPING OR SPLASHING.**

**DO NOT PLACE LIQUID CONTAINERS (FLOWER VASES, CUPS, COSMETICS, ETC.) ABOVE THE SET (INCLUDING ON SHELVES ABOVE, ETC.).**

23) **WARNING:**

**SMALL PARTS CAN PRESENT CHOKING HAZARD IF ACCIDENTALLY SWALLOWED. KEEP SMALL PARTS AWAY FROM YOUNG CHILDREN. DISCARD UNNEEDED SMALL PARTS AND OTHER OBJECTS, INCLUDING PACKAGING MATERIALS AND PLASTIC BAGS/SHEETS TO PREVENT THEM FROM BEING PLAYED WITH BY YOUNG CHILDREN, CREATING THE POTENTIAL RISK OF SUFFOCATION.**

24) **WARNING:**

**To prevent the spread of fire, keep candles or other open flames away from this product at all times.**



25) **WARNING:**

**Do not place this TV in any medical institutions or locations with medical devices.**

Radio waves from this TV may interfere with the medical devices and cause accidents due to the malfunction.

26) **WARNING:**

**Do not use this TV near any automatic control devices such as automatic doors or fire alarms.**

Radio waves from this TV may interfere with the automatic control devices and cause accidents due to the malfunction.

27) **WARNING:**

**Keep this TV away at least 9 inches (22 cm) from the location where a cardiac pacemaker is implanted.**

Radio waves from this TV may interfere with the operation of the pacemaker.

28) **CAUTION:**

The Power switch on this unit will not completely shut off all power from AC outlet. Since the power cord serves as the main disconnect device for the unit, you will need to unplug it from the AC outlet to shut down all power.

Therefore, make sure the unit has been installed so that the power cord can be easily unplugged from AC outlet in case of an accident. To avoid fire hazard, the power cord should also be unplugged from the AC outlet when left unused for a long period of time (for example, when on vacation).

29) **CAUTION:**

**TO PREVENT ELECTRIC SHOCK, DO NOT USE THIS PLUG WITH A RECEPTACLE OR OTHER OUTLET UNLESS THE BLADES CAN BE FULLY INSERTED TO PREVENT BLADE EXPOSURE.**

30) **CAUTION:**

**USE WITH OTHER STAND MAY RESULT IN INSTABILITY POSSIBLY CAUSING INJURY.**

31) **CAUTION:**

**DANGER OF EXPLOSION IF BATTERY IS INCORRECTLY REPLACED. REPLACE ONLY WITH THE SAME OR EQUIVALENT TYPE.**

## FCC and IC STATEMENT

This equipment has been tested and found to comply with the limits for an Other Class B digital device, pursuant to Part 15 of the FCC Rules. These limits are designed to provide reasonable protection against harmful interference in a residential installation. This equipment generates, uses and can radiate radio frequency energy and, if not installed and used in accordance with the instructions, may cause harmful interference to radio communications. However, there is no guarantee that interference will not occur in a particular installation. If this equipment does cause harmful interference to radio or television reception, which can be determined by turning the equipment off and on, the user is encouraged to try to correct the interference by one or more of the following measures:

- Reorient or relocate the receiving antenna.
- Increase the separation between the equipment and receiver.
- Connect the equipment into an outlet on a circuit different from that to which the receiver is connected.
- Consult the Panasonic Service Center or an experienced radio/TV technician for help.

### FCC Caution:

**To assure continued compliance, follow the attached installation instructions and use only shielded interface cables when connecting to peripheral devices. Any changes or modifications not expressly approved by Panasonic Corp. of North America could void the user's authority to operate this device.**

Responsible Party:

Panasonic Corporation of North America  
Two Riverfront Plaza, Newark, NJ 07102-5490

Support Contact:

<http://www.panasonic.com/contactinfo>

This device complies with Part 15 of the FCC Rules and all applicable IC RSS standards.

Operation is subject to the following two conditions:

- (1) This device may not cause harmful interference, and
- (2) this device must accept any interference received, including interference that may cause undesired operation.

## WARNING

Flat panel displays are not always supported on the proper stands or installed according to the manufacturer's recommendations. Flat panel displays that are inappropriately situated on dressers, bookcases, shelves, desks, speakers, chests, or carts may fall over and may cause personal injury or even death.

The Consumer Electronics Association (CEA), of which Panasonic is a member, is committed to making home entertainment enjoyable and safe. To prevent personal injury or death, be sure to follow these following safety guidelines:

## CEA CHILD SAFETY NOTICE

### THE CONSUMER ELECTRONICS INDUSTRY CARES

- Manufacturers, retailers and the rest of the consumer electronics industry are committed to making home entertainment safe and enjoyable.
- As you enjoy your television, please note that all televisions – new and old- must be supported on proper stands or installed according to the manufacturer's recommendations. Televisions that are inappropriately situated on dressers, bookcases, shelves, desks, speakers, chests, carts, etc., may fall over, resulting in injury.

### TUNE IN TO SAFETY

- ALWAYS follow the manufacturer's recommendations for the safe installation of your television.
- ALWAYS read and follow all instructions for proper use of your television.
- NEVER allow children to climb on or play on the television or the furniture on which the television is placed.
- NEVER place the television on furniture that can easily be used as steps, such as a chest of drawers.
- ALWAYS install the television where it cannot be pushed, pulled over or knocked down.
- ALWAYS route cords and cables connected to the television so that they cannot be tripped over, pulled or grabbed.

### WALL OR CEILING MOUNT YOUR TELEVISION

- ALWAYS contact your retailer about professional installation if you have any doubts about your ability to safely mount your television.
- ALWAYS use a mount that has been recommended by the television manufacturer and has a safety certification by an independent laboratory (such as UL, CSA, ETL).
- ALWAYS follow all instructions supplied by the television and mount manufacturers.

- ALWAYS make sure that the wall or ceiling where you are mounting the television is appropriate. Some mounts are not designed to be mounted to walls and ceilings with steel studs or cinder block construction. If you are unsure, contact a professional installer.
- Televisions can be heavy. A minimum of two people is required for a wall or ceiling mount installation.

#### **MOVING AN OLDER TELEVISION TO A NEW PLACE IN YOUR HOME**

- Many new television buyers move their older CRT televisions into a secondary room after the purchase of a flat-panel television. Special care should be made in the placement of older CRT televisions.
- ALWAYS place your older CRT television on furniture that is sturdy and appropriate for its size and weight.
- NEVER place your older CRT television on a dresser where children may be tempted to use the drawers to climb.
- ALWAYS make sure your older CRT television does not hang over the edge of your furniture.

**Panasonic recommends that a qualified installer perform the wall-mount installation. See page 9.**



**The American Academy of Pediatrics discourages media viewing for children younger than two years. For more details, see [www.aap.org](http://www.aap.org).**

#### **NOTE:**

This equipment is designed to operate in North America and other countries where the broadcasting system and AC house current are exactly the same as in North America.

# Setting Up the TV

## Supplied accessories

- Check that all the following items have been included with your TV

Remote Control

- N2QAYB000820



Batteries (2)

- AA Battery
- Installation ➔ (p. 8)



Power cord

- Connection ➔ (p. 10)

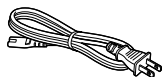

Pedestal

- Assembly screws

**A**  (M5 × 15) × 4

**B**  (M4 × 12) × 4

- Bracket



- Base



Owner's Manual

Quick start guide

Child safety sheet

Product Registration Card (U.S.A.)

## Installing the remote's batteries

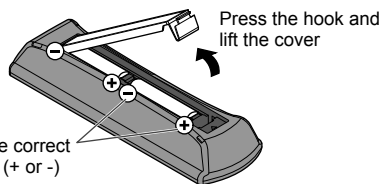

### Caution

- Incorrect installation may cause battery leakage and corrosion, resulting in damage to the remote control.
  - Do not mix old and new batteries.
  - Do not mix different battery types (such as alkaline and manganese batteries).
  - Do not use rechargeable (Ni-Cd) batteries.
- Do not burn or break batteries.

## Attaching the pedestal to TV

### Warning

#### Do not disassemble or modify the pedestal.

- Otherwise, the TV may fall over and become damaged, and personal injury may result.

### Caution

#### Do not use any pedestal other than that provided with this TV.

- Otherwise, the TV may fall over and become damaged, and personal injury may result.

#### Do not use the pedestal if it becomes warped or physically damaged.

- If you use the pedestal when it is physically damaged, personal injury may result. Contact your nearest Panasonic Dealer immediately.

#### During set-up, make sure that all screws are securely tightened.

- If sufficient care is not taken to ensure screws are properly tightened during assembly, the pedestal will not be strong enough to support the TV, and it might fall over and become damaged, and personal injury may result.

#### When removing the pedestal, do not remove the pedestal by any methods other than the specified procedure. ➔ (p. 9)

- Otherwise, the TV and/or pedestal may fall over and become damaged, and personal injury may result.



## 1 Assemble the pedestal

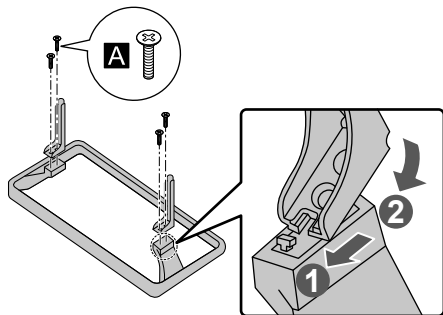

## 2 Attach the TV to the pedestal

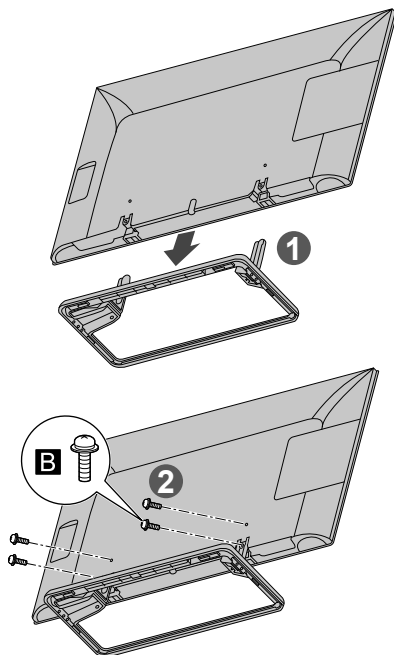

### Removing the pedestal from the TV

Be sure to remove the pedestal in the following way when using the wall-hanging bracket or repacking the TV.

- 1 Remove the assembly screws **B** from the TV.
- 2 Pull out the pedestal from the TV.
- 3 Remove the assembly screws **A** from the bracket.

## Wall mounting the TV (optional)

Please contact a professional installer to purchase the recommended UL qualified wall-hanging bracket. For additional details, please refer to the wall-hanging bracket installation manual.

### Rear of the TV

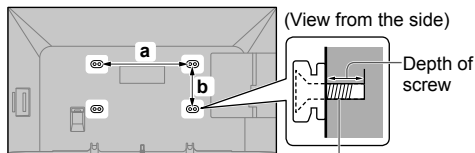

Screw for fixing the TV onto the wall-hanging bracket (not supplied)

### ■ Holes for wall-hanging bracket installation

a: 15.8" (400 mm)

b: 7.9" (200 mm)

### ■ Screw specification

Type	Depth of screw	
	Minimum	Maximum
M6	0.40" (10 mm)	1.10" (28 mm)

### Warning

- Always be sure to ask a qualified technician to carry out set-up.
- Do not mount the unit directly below ceiling lights (such as spotlights, floodlights or halogen lights) that typically give off high heat. Doing so may warp or damage plastic cabinet parts.
- Take care when fixing wall brackets to the wall. Always ensure that there are no electrical cables or pipes in the wall before hanging bracket.
- To prevent fall and injury, remove the TV from its fixed wall position when it is no longer in use.
- Incorrect wall-hanging bracket or incorrect fitting may cause equipment to fall, resulting in injury and product damage.
- Panasonic disclaims liability for any damage or injury arising from incorrect wall-hanging bracket, incorrect fitting or otherwise failure to follow the above instructions.

# Connecting the TV

## Terminals

Rear of the TV

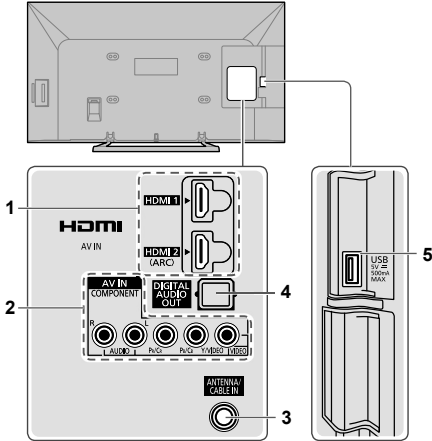

- 1 HDMI 1 - 2
- 2 AV IN
- 3 ANTENNA/CABLE IN
- 4 DIGITAL AUDIO OUT
- 5 USB port

## Connections

### Antenna or cable and power cord connection

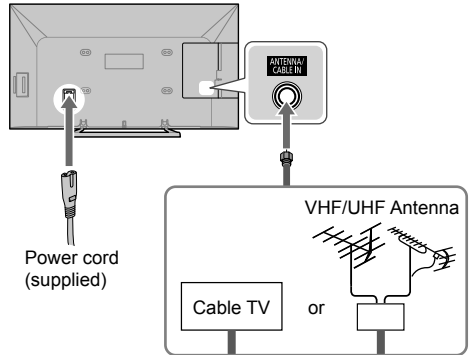

**Insert the power cord plug (included) firmly into place.**

**Important:**

- Disconnect the power cord plug from the wall outlet first.
- The included power cord is for use with this unit only.

### VHF/UHF Antenna

- NTSC (National Television System Committee): Analog television system
- ATSC (Advanced Television Systems Committee): Digital TV Standards include digital high-definition television (HDTV), standard-definition television (SDTV), data broadcasting, multi-channel surround sound audio and interactive television.

### Cable

- You need to subscribe to a cable TV service to enjoy viewing their programming.
- You may need to subscribe to a high-definition (HD) cable service to enjoy HD programming. The connection for high-definition can be done with the use of an HDMI or Component Video cable (p. 11).

### Note

- When using a Cable box, external equipment and video cables shown in this manual are not supplied with the TV.
- When disconnecting the power cord, be absolutely sure to disconnect the power cord plug from the wall outlet first.
- For additional assistance, visit us at: [www.panasonic.com/support](http://www.panasonic.com/support)

- If the antenna is placed in the wrong location, interference might happen.

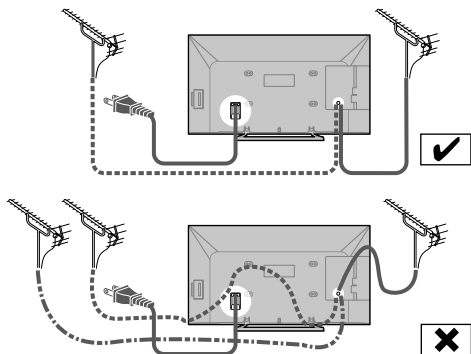

### AV / Game equipment

#### ■ Using HDMI terminal

(Set-top-box / DVD recorder / Blu-ray Disc player / Camcorder / etc.)

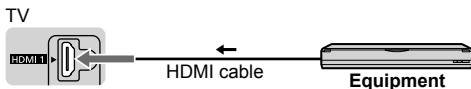

- You can also make similar connection via HDMI 2.
- If you are using HDMI-DVI conversion cable, connect as shown below:

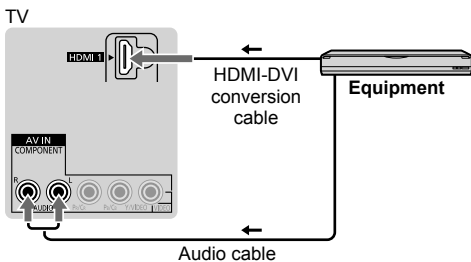

#### ■ Using COMPONENT terminals

(DVD recorder / Blu-ray Disc player / etc.)

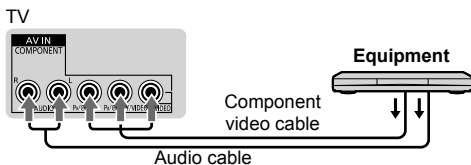

#### ■ Using COMPOSITE terminals

(Camcorder / Game system / DVD recorder / etc.)

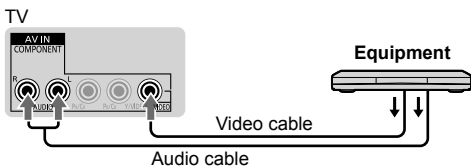

### Speaker system

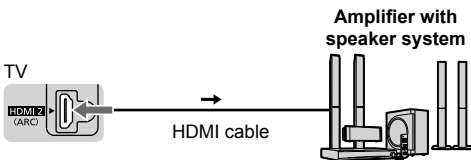

- Use HDMI 2 for connecting an amplifier that has ARC (Audio Return Channel) function.
- As for an amplifier without ARC function, use DIGITAL AUDIO OUT.
- To enjoy the sound from the external equipment in multi-channel sound (e.g. Dolby Digital 5.1ch), connect the equipment to the amplifier. For the connections, read the manuals of the equipment and amplifier.

# First Time Setup

When you first turn on the TV, a series of steps will pop-up to guide you to setup your TV.

- These steps are not necessary if the setup has been completed by your local dealer.

## 1 Plug the power cord into the socket outlet

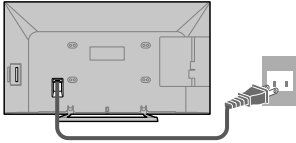

## 2 Turn the TV on with the POWER button



or



## 3 Select your language



## 4 Select [Home use]

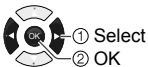
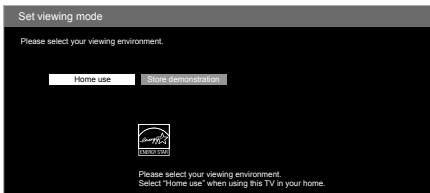

- [Store demonstration] is for shop display.
- To display the [Set viewing mode] screen again as shown above and select [Home use], perform [Reset to defaults] in the [Setup] menu (p. 21). If you perform [Reset to defaults], please do not unplug the AC Cord while the TV is being reset.

## 5 Select ANTENNA/Cable setup method

Do you use a Cable, Satellite or Fiber Optic box with this TV?

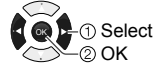
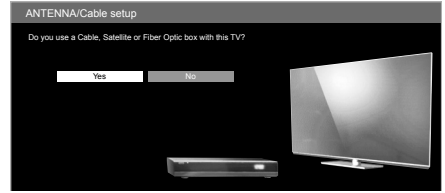

If you select [Yes], select the wiring method used to connect your box to the TV.

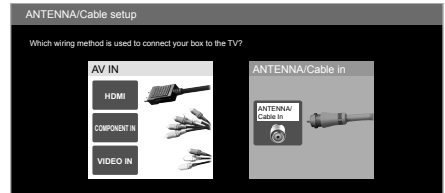

If you select [No], select the signal type.

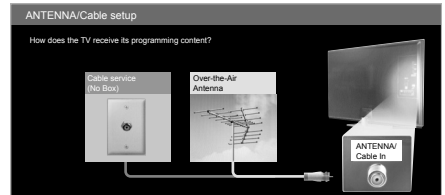

## 6 Select [Auto program] and start scanning

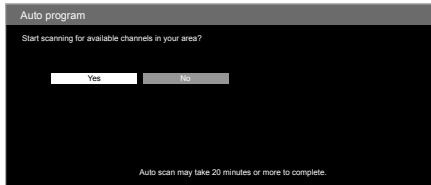

Scanning in progress...

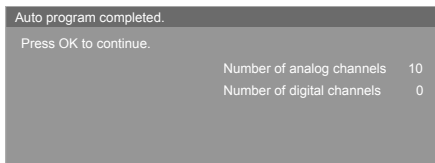
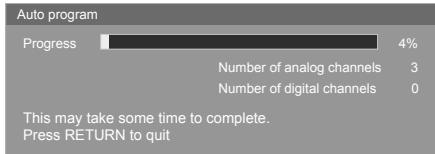

First Time Setup completes when scanning is done.

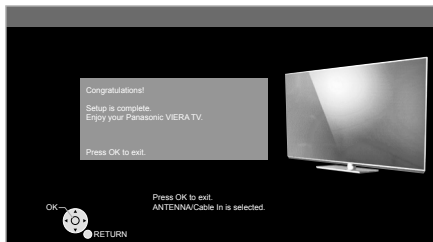

To watch TV via a Cable box, Satellite receiver, or any other source (DVD, DVR, gaming device, etc.), press the **INPUT** button and select the appropriate input (p. 15).

### Note

- If you turn off the TV by pulling out the power cord before completing "First Time Setup", "First Time Setup" will launch again when you next turn on the TV. On the other hand, if you turn off the TV with the **POWER** button on the TV or remote control, this procedure will not launch again on your next power on.
- You can repeat "First Time Setup" by selecting [Reset to defaults] in the [Setup] menu (p. 21).
- After "First Time Setup", you can change [Language] from the [Setup] menu (p. 21) or retune the TV using [Auto program] or [Manual program] (p. 22).

# Operating the TV

## Using the TV controls

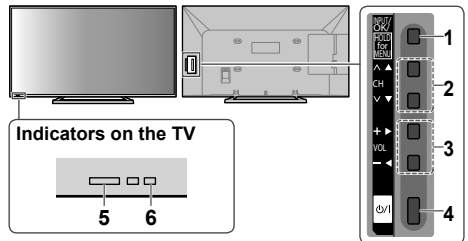

### 1 Changes the input mode Chooses Menu and Submenu entries Press and hold for 3 seconds for MENU function

- Press again and hold for 3 seconds to return to the previous screen from submenus / exit from main menu page.

### 2 Selects channels in sequence Makes selections or adjustments when in the menu system

#### 3 Volume Up / Down

Makes selections or adjustments when in the menu system.

#### 4 Power button

- Switches TV On or Off (Standby).
- To completely turn off the TV, remove the power plug from the wall socket.

#### 5 Remote control signal receiver

- Remote control sensor range is about 23 feet (7 meters) in front of the TV set.

#### 6 Power LED

- On: Red
- Off: No light
- The TV consumes a small amount of electric energy even when turned off.

### Note

- Do not place any objects between the TV remote control signal receiver and remote control.

## Using the remote control

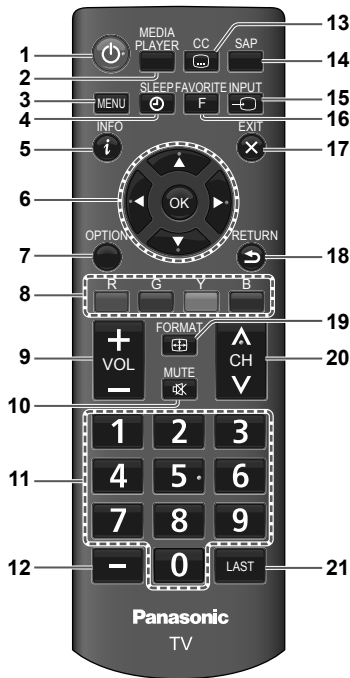

- 1 Switches TV On or Off (Standby)
- 2 MEDIA PLAYER → (p. 16)
- 3 Displays the menu screen → (p. 18)
- 4 Sets the sleep timer
  - [Off / 15 / 30 / 60 / 90 minutes]
  - After the set time elapsed, the TV will turn to standby automatically.
- 5 Displays/hides information and channel banner → (p. 25).
- 6 Select / OK / Change
- 7 Displays [Options menu]
 

(only available when the TV input is "Antenna/Cable")

  - **[Channel surf mode]:** Specify favorites or type of channels to view. **[All / Favorite / Digital only / Analog only]**
  - **[Signal meter]:** Check the signal strength if interference is found or freezing occurs on a digital image.
- 8 Colored buttons
  - Performs multiple operations which correspond to the operation guide displayed on the menu screen.
- 9 Volume Up / Down
- 10 Sound Mute On / Off
- 11 Numeric keypad to select channel

### 12 Selects digital channel number

- Example: CH15-1: **1 5 - 1**

### 13 Selects Closed Caption mode

- Digital TV: **[Off / Service 1-6]**
- Analog TV: **[Off / CC1-4 / TEXT1-4]**
- The selected mode is only set for the program you are watching at the moment.
- Closed Caption is not available when watching TV with a Cable or Satellite box connected via HDMI.
- Contact your Cable or Satellite operator for instructions on enabling CC with their box.
- Closed Caption settings are memorized in [Closed caption] of [Setup] menu → (p. 21).

### 14 Selects the Audio mode for watching TV

- Digital mode: Selects next Audio track (if available) when receiving a digital channel.
- Analog mode: Selects the desired Audio mode **[Stereo / SAP / Mono]**
- Not available when watching TV with a Cable or Satellite box connected via HDMI.
- To set desired Audio for all channels → "[Audio language]" (p. 20).

### 15 Input mode selection

- Display [Input select] screen (p. 15) or press repeatedly to select the input mode.

### 16 Operates the Favorite channel list function → (p. 15)

### 17 Exits to TV viewing screen

### 18 Returns to the previous menu / page

### 19 Changes aspect ratio and zoom

- Press repeatedly to select the mode. **[FULL] / [4:3] / [JUST] / [ZOOM] / [H-FILL]** → (p. 25)

### 20 Channel Up / Down

- When viewing from ANTENNA/Cable source

### 21 Returns to the last viewed channel or input

## About operation guide

When operating the TV with the remote control, follow the operation guide available at the bottom of the screen to perform the operation you want.

Example: [Input select]

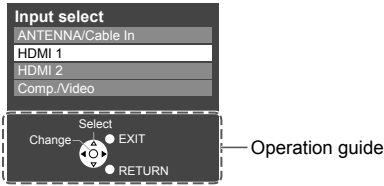

Referring to the operation guide:

- To select the input



- To change to the selected mode



- To return to the previous screen



- To exit the menu



# Watching External Inputs

## 1 Connect the external equipment

➔ (p. 11)

## 2 Display the [Input select] menu, then select the input of the connected equipment

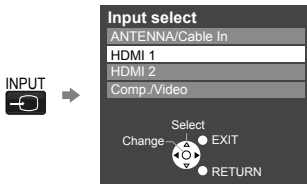

### Note

- You can label or skip each input mode  
➔ “Input Labels” (p. 23)

# Favorite Channels

You can add your favorite channels in the [Favorite list] for easy channel selection.

## Creating Favorite list

### 1 While viewing the channel that you want to set, display [Favorite list]

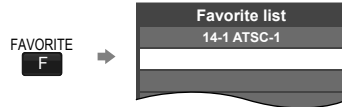

### 2 Select an empty slot and register the channel



### Note

- You can set up to 10 channels as Favorite.
- You cannot save a new channel in a used slot. If you want to change your Favorite channel, first delete the existing channel (➔ below), then save the new channel in the empty slot.

### ■ To watch a Favorite channel

While [Favorite list] is displayed:



### Note

- When watching a Favorite channel, the icon “♥” is displayed on the channel banner (p. 25).

### ■ To delete a Favorite channel

While [Favorite list] is displayed:

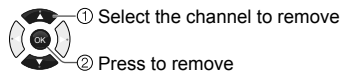

# Using Media Player

Media Player allows you to enjoy photo or music recorded on a USB Flash Memory.

- During the operation, audio signal is output from DIGITAL AUDIO OUT and HDMI 2 (ARC function) terminals. To use HDMI 2 with ARC function, connect an amplifier that has ARC function and set to use theatre speakers.
- The picture may not appear correctly on this TV depending on the digital cameras used.
- Display may take some time when there are many files and folders in the USB Flash Memory.
- Partly degraded files might be displayed at a reduced resolution.
- The folder and file names may be different depending on the digital camera used.

## Inserting / Removing the USB Flash Memory

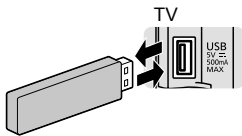

- Insert or remove straight and completely.

## Starting Media Player

**1 Insert the USB Flash Memory**  
→ (p. 16)

**2 Start Media Player**



**3 Select the mode**



**[Photos]:** Displays the thumbnail of all photos in the USB Flash Memory.

**[Music]:** Displays the thumbnail of music folders in the USB Flash Memory.

### [Media select]

### Switching between modes

When you are in the thumbnail view of any mode, you can change to the other mode by accessing the [Media select] screen.

B

### [Info]

### Information panel



Displays data information (file name, date, size, etc.)

- Information differs depending on selected data.

### [Options menu]

Displays setup menu for each mode.



- Photos : Slideshow settings → (p. 17)

- Music : Music options → (p. 17)

## Photo mode

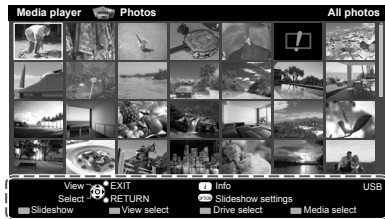

Operation guide

: Error display

Follow the operation guide to perform available operations in Photo mode.

To display / hide the operation guide during [Single view] and [Slideshow]



### [Single view]

Enters single view mode to view photo one at a time

### [Slideshow]

Views all photos in the slideshow mode



## [View select]

Toggles between thumbnail view and folder view

- 1 Display the view selection in the thumbnail view



- 2 Select the sort type

**[Folders]:** Displays the thumbnail grouped by folder.

## [Slideshow settings]

### OPTION

- Contains items to set up the slideshow.

### ■ [Transition effect]

Effect for photo switching during slideshow **[None / Dissolve / Wipe → / Wipe ← / Wipe ↑ / Wipe ↓ / Box in / Box out / Random]**

### ■ [Photo size]

Photo size for Single view and Slideshow **[Zoom / Normal]**

- Depending on the original photo size, [Zoom] may not work.

### ■ [Display interval]

Interval for each image to be displayed in the slideshow **[5 / 10 / 15 / 30 / 60 / 90 / 120 seconds]**

### ■ [Repeat]

Slideshow repeat **[Off / On]**

### ■ [Background music]

Background music during photo viewing **[Off / Type 1 / Type 2 / Type 3]**

### Note

- Picture quality may suffer depending on the slideshow settings.
- Picture setting may not work depending on the slideshow settings.

## Music mode

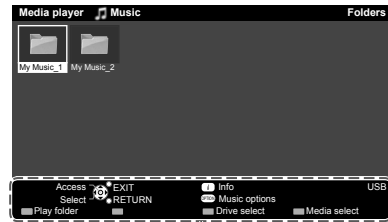

Operation guide

### Follow the operation guide to perform available operations in Music mode.

To display / hide the operation guide during playback



### [Play folder]

Plays all music in the selected folder.

- To playback the selected file only



### [Music options]

Lets you set up the play mode.

### ■ [Repeat]

**[Off]:** Repeat off

**[One]:** Playback repeat on the selected one file

**[Folder]:** Playback repeat within the selected folder

## Other settings

You can adjust some settings for picture and audio using the TV menu functions. For details, refer to the [Picture] and [Sound] menus in **“Using the Menu Functions”** ➔ (p. 18 - 19).

### Note

- Some items are grayed out to indicate that these items are not available. Availability depends on the contents you are enjoying.

# Using the Menu Functions

## 1 Display the menu

**MENU**

**Example:**

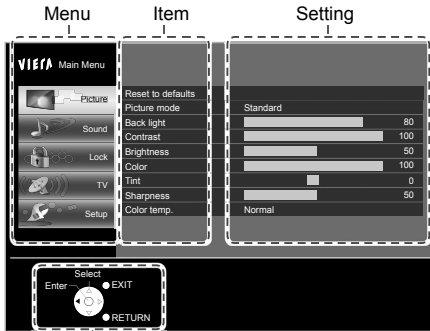

Operation guide

## 2 Select the menu



## 3 Select an item, then change the setting

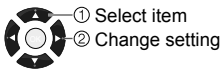

Some items have submenus, press **OK** or right key cursor to enter the submenu.

**Example:**

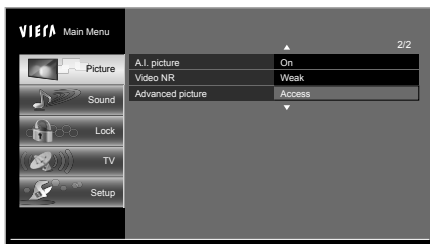

### Note

Some menus/items are grayed out depending on the input signal or condition. For example, [3:2 pulldown] in the [Picture] menu will be grayed out if the input signal is high-definition or you are viewing photos, etc.

## Picture

### [Reset to defaults]

Resets all picture adjustments to factory default settings.

- Press **OK** to proceed.

### [Picture mode]

Sets the picture mode for each input.

**[Vivid]:** Provides enhanced picture contrast and sharpness for viewing in a well-lit room.

**[Standard]:** Recommended for normal viewing conditions with subdued room lighting.

**[Cinema]:** For watching movies in a darkened room. It provides a soft, film-like picture.

**[Game]:** For playing video games.

**[Custom (Photo)]:** Customizes each item according to your preference. [Photo] is displayed in JPEG menu (full screen).

### [Back light]

Adjusts the luminance of the back light.

### [Contrast], [Brightness], [Color], [Tint], [Sharpness]

Adjusts these items for each picture mode to suit your preferences.

### [Color temp.]

Selects a choice of Cool (blue), Normal, or Warm (red) color. **[Cool / Normal / Warm]**

### [A.I. picture]

Controls dark areas without affecting the black level or brightness in the overall picture. **[Off / On]**

### [Video NR]

Reduces noise, commonly called snow. Leave it off when receiving a strong signal. **[Off / Weak / Medium / Strong]**

### [Advanced picture]

#### ■ [3D Y/C filter]

Minimizes noise and cross-color in the picture. **[Off / On]**

- Available during Analog TV and composite video input only.

#### ■ [Color matrix]

Selects image resolution of component-connected devices. **[SD / HD]**

- SD: Standard-Definition
- HD: High-Definition
- Only used with 480p video signal.

#### ■ [Black level]

Adjusts the black level. Valid only for external input signals. **[Dark / Light]**

## ■ [MPEG NR]

Reduces picture noise in MPEG-compressed video.

### [Off / On]

- For Digital TV only and except for [Game] in [Picture mode].

## ■ [3:2 pulldown]

Adjusts the picture recorded in 24 fps for optimum quality. [Off / Auto]

## ■ [Aspect adjustments]

- **[Screen format]:** Changes the format (aspect ratio) depending on the format of received signal (p. 25).  
**[FULL / 4:3 / JUST / ZOOM / H-FILL]**
- **[HD size]:** Selects the scanning area with High-definition signal. **[Size 1 / Size 2]**
  - [Size 1]: Scanning 95 % (select [Size 1] if noise is generated on the edges of the screen).
  - [Size 2]: Scanning 100 %
  - Available when the input signal is HD.
- **[H size]:** Adjusts the horizontal display range to reduce noise of both side edges of an image.  
**[Size 1 / Size 2]**
  - Available when the input signal is SD.
  - [Size 2]: Adjusts the image size according to the aspect mode to reduce noise (p. 25).
- **[Zoom adjustments]:** Adjusts vertical image position and size. **[V-position / V-size]**
  - [V-position]: Vertical position adjustment
  - [V-size]: Vertical size adjustment
  - Available when aspect setting is [Zoom].

### Note

Some menus/items are grayed out depending on the input signal or condition. For example, [3:2 pulldown] will be grayed out if the input signal is high-definition or you are viewing photos, etc.

## Sound

### [Reset to defaults]

Resets all audio adjustments to factory default settings.

- Press **OK** to proceed.

### [Sound mode]

Sets your favorite sound mode.

**[Music]\*1:** Improves sound quality for watching music videos, etc.

**[Speech]\*1:** Improves sound quality for watching news, drama, etc.

**[User]\*2:** Adjusts the sounds manually by using the equalizer.

\*1 In [Music] and [Speech] modes, you can adjust the [Bass] and [Treble] settings, and those settings will be stored for each mode.

\*2 When you select [User] mode, [Equalizer] is active instead of [Bass] and [Treble].

### [Bass] / [Treble]

Adjusts the level of bass/treble effect respectively.

## [Equalizer]

Adjusts the frequency level to suit your favorite sound quality

- Available when [Sound mode] is set to [User].
- Select the frequency and change the frequency level by using the cursor buttons.
- To enhance the bass sound, raise the level of the lower frequency. To enhance the treble sound, raise the level of the higher frequency.
- To reset the levels of each frequency to the default settings, select [Reset to Defaults] by using the cursor button, and then press **OK**.

## [Balance]

Adjusts the left / right speaker volume.

## [Surround]

Enhances audio left / right response when listening to stereo. [Off / On]

## [TV speakers]

Lets you switch the TV speaker off/on when using external speakers. [Off / On]

- When you set to [Off], [Surround], [Bass], [Treble] and [Balance] are not available.

## [Digital audio out]

Selects the initial setting for digital audio output signal from DIGITAL AUDIO OUT and HDMI 2 (ARC function) terminals.

**[Auto]:** Dolby Digital is output as Dolby Digital Bitstream. MPEG is output as PCM.

**[PCM]:** Digital output signal is fixed to PCM.

- When the TV receives NTSC signal, the output is PCM.
- For Digital TV or video contents of Media Player.

## [Audio input]

Selects to fit the input signal.

## ■ [HDMI1-2 in]

**[Digital]:** When sound is carried via the HDMI cable connection.

**[Analog]:** When sound is not carried via the HDMI-DVI adaptor cable connection.

## Lock

You will be asked to enter your password each time you display the [Lock] menu.

### [Password]

Input your 4-digit password.

- Enter "1234" for the first time. This is the default password.
- To change the password ➔ "[Change password]" (p. 20)
- Make a note of your password in case you would forget it. If you have forgotten your password, consult your local dealer.
- When you select a locked channel, a message will be displayed that allows you to view the channel after you input your password.

### [Mode]

Selects lock mode.

**[Custom]:** Locks specified settings of [Channel], [Program] and [Inputs].

**[Off]:** Unlocks all the Lock settings of [Channel], [Program] and [Inputs].

**[All]:** Locks all the inputs regardless of the Lock settings of [Channel], [Program] and [Inputs].

### [Channel]

Selects channel to lock.

- The selected channels will be blocked regardless of the program rating.

### [Program]

Sets rating level.

**[Mode]:** Sets program lock status. **[Off / On]**

- "V-chip" technology enables restricted shows to lock according to TV ratings.
- [On]: Sets each rating level (U.S.TV Ratings, U.S. Movie Ratings, C.E.L.R., C.F.L.R.)

**[U.S. TV ratings]:** U.S. TV program ratings.

**[U.S. Movie ratings]:** U.S. movie ratings.

**[Canadian English ratings]:** Canadian English ratings.

**[Canadian French ratings]:** Canadian French ratings.  
• For more information about ratings ➔ (p. 23).

### [Inputs]

Locks external inputs accordingly. **[HDMI 1-2 / Comp./Video]**

## [Change password]

Changes the password.

- Input the new 4-digit password, then input again to confirm.

### Note

- This TV is designed to support the "Downloadable U.S. Region Rating System" when available (available only in the U.S.A.).
- The Off rating is independent of other ratings.
- When placing a lock on a specific-age-based-rating level, the Off rating and any other more restrictive ratings will also be blocked.

## TV

### [ANTENNA/Cable signal]

Selects the input for [Auto program] (p. 22) and [Manual program] (p. 22). **[Antenna / Cable]**

### [Auto program] ➔ (p. 22)

### [Manual program] ➔ (p. 22)

### [MTS]

Selects the Audio mode for watching TV.

**[Mono / Stereo / SAP]**

### [Audio language]

Selects the language for TV programs. **[English / Spanish / French]**

- Set [Audio language] to preferred language for all broadcast channels.
- Language selection using the **SAP** button on the remote control (p. 14) is temporary (channel changes according to [Audio language] setting).

### [Preferred audio type]

Narration settings for impaired users.

**[Main audio / Hearing impaired / Visually impaired]**

- [Hearing impaired]: Activates closed captioning when available on broadcasts.
  - [Visually impaired]: Activates the narration soundtrack when available on broadcasts.
- For Digital TV only

## Setup

### [Language]

Changes language for on-screen displays. **[English / Español / Français]**

### [Timer set]

#### ■ [Sleep timer]

Sets the period after which the TV will turn off automatically. **[Off / 15 / 30 / 60 / 90 minutes]**

#### ■ [No signal for 10 minutes]

To conserve energy, the TV automatically turns off when NO SIGNAL and NO OPERATION continue for more than 10 minutes. **[Stay on / Power TV off]**

- The on-screen display will pop-up 3, 2, and 1 (minutes) to indicate the last three (3) remaining minutes prior to the shut-off.

#### ■ [No activity for 3 hours]

To conserve energy, the TV automatically turns off when no operation of remote control and TV buttons continue for more than 3 hours.

**[Stay on / Power TV off]**

- The on-screen display will pop-up 3, 2, and 1 (minutes) to indicate the last three (3) remaining minutes prior to the shut-off.

### [Closed caption]

This TV includes a built-in decoder that is capable of providing a text display of the audio. The program being viewed must be transmitting Closed Caption (CC) information ➔ (p. 27).

The settings in "Analog" or "Digital" depend on the broadcaster.

#### ■ [Analog closed caption]

Selects the Closed Caption service of Analog broadcasting. **[Off / CC1-4 / TEXT1-4]**

- [CC1-4]: Information related to pictures (appears at the bottom of the screen).
- [TEXT1-4]: Textual information (appears over the entire screen).

#### ■ [Digital closed caption]

Lets you configure the way you choose to view the digital captioning. **[Off / Service 1-6]**

#### ■ [Digital setting]

Sets display settings in digital program.

**[Caption style: Auto]:** The default settings are displayed.

**[Caption style: Custom]:** You can personalize below items to your preference:

- Font size
- Font style
- Font color
- Font opacity
- Background color
- Background opacity
- Outline color
- Outline opacity

### [Input labels] ➔ (p. 23)

### [HDMI control]

#### ■ [CEC function]

Sets how the TV responds when you operate an HDMI connected equipment. **[Off / On]**

- [On]: The TV will automatically switch to the appropriate HDMI input whenever an HDMI connected equipment is initially turned on and the Play mode is selected.

#### ■ [Power off link]

Sets how an HDMI connected equipment responds when you turn off the TV. **[No / Yes]**

- [Yes]: When the TV is turned off, all HDMI connected equipment is also automatically turned off.
  - A Panasonic DVD Recorder will not turn off if it is still in Rec mode.
  - The TV remains on even if the HDMI connected equipment is turned off.

### [About]

Displays TV version and software license.

### [Reset to defaults]

Performing reset will clear all settings made in the [Setup] menu, such as channel settings.

After reset, "First Time Setup" will launch when you next power on the TV (p. 12).

# Auto Program

This function lets you retune and add all available channels to the channel list automatically.

Before performing this function, be sure to set [ANTENNA/Cable signal] to the input you want to tune.

## Note

- This function is only available in TV mode.
- How to navigate the menu → (p. 18)

## 1 Display the menu

MENU

## 2 Select [TV], then select [Auto program]

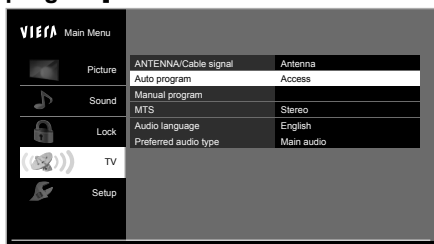

### Scanning starts.



- The TV automatically searches and adds available channels to the memory.
- After the scan is completed, all previously saved channels will be erased.

### To cancel scanning process

RETURN



# Manual Program

This function lets you add or remove channels from the channel list.

Before performing this function, be sure to set [ANTENNA/Cable signal] to the input you want to edit.

## Note

- This function is only available in TV mode.
- How to navigate the menu → (p. 18)

## 1 Display the menu

MENU

## 2 Select [TV], then select [Manual program]

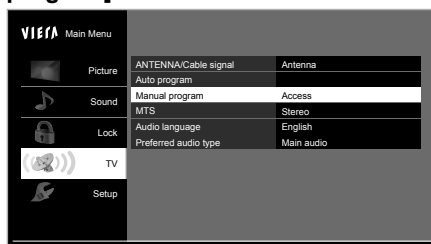

## 3 Select the channel you want to set/remove from the channel list

2	Analog	<input checked="" type="checkbox"/>
3	Analog	<input checked="" type="checkbox"/>
4	Analog	<input checked="" type="checkbox"/>
5	Analog	<input checked="" type="checkbox"/>
6	Analog	<input checked="" type="checkbox"/>
7	Analog	<input checked="" type="checkbox"/>
8	Analog	<input checked="" type="checkbox"/>
9	Analog	<input checked="" type="checkbox"/>
10	Analog	<input checked="" type="checkbox"/>

: channel will be removed from the channel list  
(You cannot select the channel using **CH up/down** button.)

: channel will remain on the channel list

### To change channel list pages



Previous page

Next page

# Input Labels

You can label the terminal with the type of equipment connected to it. This makes selecting the correct input easier (Input select ➔ p. 15).

You can also skip any unused terminal with this feature.

**Note**

- How to navigate the menu ➔ (p. 18)

## 1 Display the menu

MENU

## 2 Select [Setup], then select [Input labels]

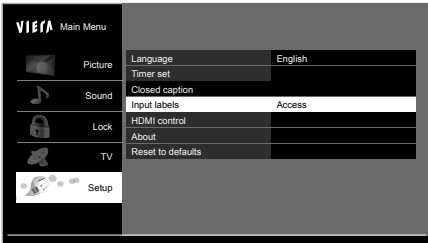

## 3 Select an input terminal and set

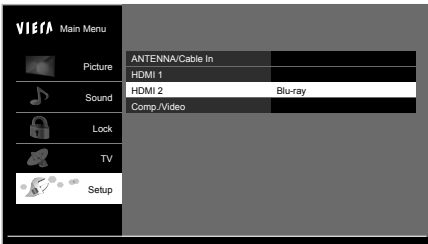

- The labels you set will be displayed in the [Input select] screen (p. 15).
- If [Not used] is selected, you cannot select the input.

# Ratings List for Parental Control

“V-chip” technology enables you to lock channels or shows according to standard ratings set by the entertainment industry.

## U.S. TV programs ratings [U.S. TV ratings]

### NR (Not Rated)

#### ■ TV-NR

Not Rated.

Possible content selections:

- Viewable
- Blocked

### Youth

#### ■ TV-Y

All children. The themes and elements in this program are specifically designed for a very young audience, including children from ages 2-6.

Possible content selections:

- Viewable
- Blocked

#### ■ TV-Y7

Directed to older children. Themes and elements in this program may include mild physical or comedic violence, or may frighten children under the age of 7.

Possible content selections:

- FV blocked
- Viewable
- Blocked

### Guidance

#### ■ TV-G

General audience. It contains little or no violence, no strong language, and little or no sexual dialogue or situations.

Possible content selections:

- Viewable
- Blocked

#### ■ TV-PG

Parental guidance suggested. The program may contain infrequent coarse language, limited violence, some suggestive sexual dialogue and situations.

Possible content selections:

- D, L, S, V (all selected)
- Any combination of D, L, S, V

**■ TV-14**

Parents strongly cautioned. This program may contain sophisticated themes, sexual content, strong language and more intense violence.

Possible content selections:

- D, L, S, V (all selected)
- Any combination of D, L, S, V

**■ TV-MA**

Mature audiences only. This program may contain mature themes, profane language, graphic violence, and explicit sexual content.

Possible content selections:

- L, S, V (all selected)
- Any combination of L, S, V

FV: Fantasy/Cartoon Violence

V: Violence

S: Sex

L: Offensive Language

D: Dialogue with sexual content

**[U.S. Movie ratings]****■ NR**

NO RATING (NOT RATED) AND NA (NOT APPLICABLE) PROGRAMS. Movie which has not been rated or where rating does not apply.

**■ G**

GENERAL AUDIENCES. All ages admitted.

**■ PG**

PARENTAL GUIDANCE SUGGESTED. Some material may not be suitable for children.

**■ PG-13**

PARENTS STRONGLY CAUTIONED. Some material may be inappropriate for children under 13.

**■ R**

RESTRICTED. Under 17 requires accompanying parent or adult guardian.

**■ NC-17**

NO ONE 17 AND UNDER ADMITTED.

**■ X**

ADULTS ONLY.

**CANADIAN ENGLISH RATINGS**  
**[C. E. L. R.]****■ E**

Exempt - Exempt programming includes: news, sports, documentaries and other information programming, talk shows, music videos, and variety programming.

**■ C**

Programming intended for children under age 8. No offensive language, nudity or sexual content.

**■ C8+**

Programming generally considered acceptable for children 8 years and over. No profanity, nudity or sexual content.

**■ G**

General programming, suitable for all audiences.

**■ PG**

Parental Guidance suggested. Some material may not be suitable for children.

**■ 14+**

Programming contains themes or content which may not be suitable for viewers under the age of 14. Parents are strongly cautioned to exercise discretion in permitting viewing by pre-teens and early teens.

**■ 18+**

18+ years old. Programming restricted to adults. Contains constant violence or scenes of extreme violence.

**CANADIAN FRENCH RATINGS**  
**[C. F. L. R.]****■ E**

Exempt - Exempt programming.

**■ G**

General - Programming intended for audience of all ages. Contains no violence, or the violence content is minimal or is depicted appropriately.

**■ 8 ans+**

8+ General - Not recommended for young children. Programming intended for a broad audience but contains light or occasional violence. Adult supervision recommended.

**■ 13 ans+**

Programming may not be suitable for children under the age of 13 - Contains either a few violent scenes or one or more sufficiently violent scenes to affect them. Adult supervision strongly suggested.

**■ 16 ans+**

Programming may not be suitable for children under the age of 16 - Contains frequent scenes of violence or intense violence.

**■ 18 ans+**

Programming restricted to adults. Contains constant violence or scenes of extreme violence.



### Caution

- The V-Chip system that is used in this set is capable of blocking "NR" programs (non rated, not applicable and none) as per FCC Rules Section 15.120(e)(2). If the option of blocking "NR" programs is chosen "unexpected and possibly confusing results may occur, and you may not receive emergency bulletins or any of the following types of programming:"
  - Locally originated programming
  - News
  - Political
  - Public Service Announcements
  - Religious
  - Sports
  - Weather

## Additional Information

### Channel banner

Channel banner is available when watching programs via the Antenna/Cable input.

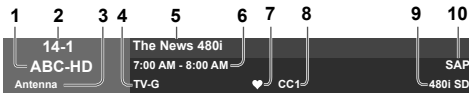

- 1 Station identifier
- 2 Channel
- 3 Input signal
- 4 Rating level
- 5 Program
- 6 Program duration
- 7 Favorite channel
- 8 Closed caption
- 9 Signal resolution
- 10 Audio mode available

### Format (aspect ratio)

#### ■ [FULL]

Displays a 4:3 image enlarged horizontally to fit the screen.

- Recommended for anamorphic picture.

#### ■ [4:3]

Displays the image at the standard 4:3 without distortion.

- Note that "Image retention" of the side bar may occur from displaying it for a long time.

#### ■ [JUST]

Stretches to justify the 4:3 image to the four corners of the screen.

- Recommended for normal TV broadcast.

#### ■ [ZOOM]

Enlarges the 4:3 image to the entire screen.

- Recommended for Letter Box.

#### ■ [H-FILL]

Enlarges the 4:3 image horizontally to the side edges of the screen. The side edges of the image are cut off.

#### Note

- Options available for:
  - 480i, 480p: [FULL / 4:3 / JUST / ZOOM]
  - 1080p, 1080i, 720p: [FULL / 4:3 / JUST / ZOOM / H-FILL]
- Some contents, such as film-based movies, are available in extra-wide format. Top and bottom bars are unavoidable.

#### [H size]

- For aspect ratio 4:3:

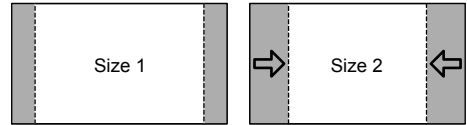

- [Size 2]: The width will be decreased on both sides to reduce noise.

- For aspect ratio FULL/JUST (H-FILL/ZOOM):

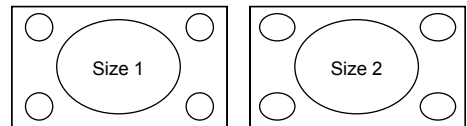

- [Size 2]: The width will be increased on both sides to reduce noise.

### Input signal that can be displayed

Signal name	COMPONENT	HDMI
525 (480) / 60i, 60p	○	○
750 (720) / 60p	○	○
1,125 (1,080) / 60i	○	○
1,125 (1,080) / 60p, 24p		○

○ : Applicable input signal

- Signals other than above may not be displayed properly.
- The above signals are reformatted for optimal viewing on your display.

## Supported file format in Media Player

Media	Compatible format
Photo	<ul style="list-style-type: none"><li>• JPEG files (DCF and EXIF standards)</li></ul> <p><b>Sub-sampling:</b> 4:4:4, 4:2:2 and 4:2:0</p> <p><b>Image resolution:</b></p> <ul style="list-style-type: none"><li>• Baseline JPEG: 15,360 (W) × 8,640 (H)</li><li>• Progressive JPEG: 1,920 (W) × 1,440 (H)</li></ul>
Music	<ul style="list-style-type: none"><li>• MP3 files (MPEG Audio Layer-3)</li></ul>

### Note

- Even if these conditions are fulfilled, some files may not play depending on how they are encoded.
- The folder and file names may be different depending on the digital camera used.
- Connected devices may become unusable with this TV if the file or folder names are changed.
- Do not use two-byte characters or other special codes for data.

## USB Connections

### ■ USB Flash Memory

Format: FAT16, FAT32

Compliance:

- Supports only USB1.1 or USB2.0 standard.
- Maximum USB capacity supported is 16GB.
- USB Hub or card adapter is not supported.

### Note

- Data modified with a PC may not be displayed.
- Do not remove the device while the TV is accessing data. Otherwise this can damage the device or TV.
- Do not touch the pins on the device.
- Insert the device in the correct direction. Otherwise this can damage the device or TV.
- Electrical interference, static electricity, or erroneous operation may damage the data or device. Panasonic is not liable for any deterioration or damage of data or device during operations with the TV.
- It is recommended to connect the USB Flash Memory directly to the TV's USB port.
- Some USB devices or USB HUB may not be used with this TV.
- You cannot connect any devices by using USB card reader.
- Additional information for USB devices may be on the following website. (English only)  
<http://panasonic.jp/support/global/cs/tv/>

## HDMI connection

This TV incorporates HDMI™ technology. HDMI (high-definition multimedia interface) is the world's first complete digital consumer AV interface complying with a non-compression standard.

HDMI allows you to enjoy high-definition digital images and high-quality sound by connecting the TV and the equipment.

### ■ Applicable HDMI features

- Input audio signal:  
2ch Linear PCM (sampling frequencies - 48 kHz, 44.1 kHz, 32 kHz)
- Input video signal:  
➔ **"Input signal that can be displayed"** (p. 25)  
Match the output setting of the digital equipment.
- Audio Return Channel\* (HDMI 2 terminal only)

### ■ DVI connection

If the external equipment has only a DVI output, connect to the HDMI terminal via a DVI to HDMI adaptor cable. When the DVI to HDMI adaptor cable is used, connect the audio cable to the audio input terminal (use AV audio terminals).

### Note

- Audio settings can be made on [HDMI1-2 in] in the [Sound] menu.
  - All signals are reformatted before being displayed on the screen.
  - If the connected device has an aspect adjustment function, set the aspect ratio to "16:9".
  - These HDMI connectors are "type A".
  - These HDMI connectors are compatible with HDCP (High-Bandwidth Digital Content Protection) copyright protection.
  - Equipment having no digital output terminal may be connected to the input terminal of COMPONENT or VIDEO to receive analogue signals.
- \* Audio Return Channel (ARC) is a function to send digital sound signals via an HDMI cable.

## DIGITAL AUDIO OUT terminal

You can enjoy your Home theater by connecting a Dolby Digital (5.1 channel) decoder and "Multi Channel" amplifier to the DIGITAL AUDIO OUT terminals.

### Caution

- Depending on your DVD player and DVD-Audio software, the copyright protection function may operate and disable optical output.

## Closed Caption (CC)

- For viewing the CC of digital broadcasting, set the aspect to [FULL]. (If viewing with [H-FILL], [JUST], [ZOOM] or [4:3]; characters might be cut off).
- The CC can be displayed on the TV only when the receiver (such as a Cable box or satellite receiver) has the CC set to "On" within the device itself. Check with your Cable or Satellite provider for instructions.
- If the CC is set to "On" on both the receiver and TV when the signal is 480i (except for the HDMI connection), the CC may overlap on the TV.
- If a digital program is being output in analog format, the CC data will also be output in analog format.
- If the recorder or output monitor is connected to the TV, the CC needs to be set up on the recorder or output monitor.

# Maintenance

First, unplug the power cord plug from the wall outlet.

## Power cord plug

Wipe the plug with a dry cloth at regular intervals. (Moisture and dust can lead to fire or electrical shock.)

## Display panel

The front of the display panel has been specially treated. Wipe the panel surface gently, using only a cleaning cloth or a soft, lint-free cloth.

- If the surface is particularly dirty, soak a soft, lint-free cloth in diluted, mild liquid dish soap (1 part mild liquid dish soap diluted by 100 times the amount of water) and then wring the cloth to remove excess liquid. Use this cloth to wipe the surface of the display panel, then wipe it evenly with a dry cloth of the same type until the surface is dry.
- Do not scratch or hit the surface of the panel with fingernails or other hard objects. Furthermore, avoid contact with volatile substances such as insect sprays, solvents, and thinner; otherwise, the quality of the surface may be adversely affected.

## Cabinet

- If the cabinet becomes dirty, wipe it with a soft, dry cloth.
- If the cabinet is particularly dirty, soak the cloth in diluted, mild liquid dish soap and then wring the cloth dry. Use this cloth to wipe the cabinet and then wipe it dry with a dry cloth.
- Do not allow any mild liquid dish soap to come into direct contact with the surface of the TV. If water droplets get inside the unit, operating problems may result.
- Avoid contact with volatile substances such as insect sprays, solvents, and thinner; otherwise, the quality of the cabinet surface may be adversely affected or the coating may peel off.
- Do not let articles made from rubber or PVC be in contact with the TV for long periods of time.

## Pedestal

- Wipe the surfaces with a soft, dry cloth. If the unit is particularly dirty, clean it using a cloth soaked with water to which a small amount of mild liquid dish soap has been added and then wipe with a dry cloth. Do not use products such as solvents, thinner, or household wax for cleaning, as they can damage the surface coating. (If using a chemically-treated cloth, follow the instructions supplied with the cloth.)
- Do not attach sticky tape or labels, as they can make the surface of the pedestal dirty. Do not allow long-term contact with rubber, vinyl products, or the like. (Doing so will cause deterioration.)

# Troubleshooting

Before requesting service or assistance, please follow these simple guides to resolve the problem.

If an error message appears, follow the message's instructions.

If the problem still persists, please contact your local Panasonic dealer for assistance.

## Picture

### Why is there no picture or just a blue, black or snowy screen being displayed?

- Check if the power cord is plugged in and the TV is turned on (front red LED light should be on; not blinking).
- Press the **INPUT** button on the remote control to select the correct input source.
- Ensure all connections are correct and secure.
- When using external video source, such as a Cable/Satellite box or DVD player, check that the device is on and functioning correctly.
- Press **MENU** on the remote control. If the menu is displayed, then the TV is working; recheck above steps.

### Why doesn't the picture look like it is in High-Definition?

- Press **INFO** on the remote control to confirm the type of signal being received. HD signal should be 720p, 1080i or 1080p.
- Select a High-Definition channel from your HD source (Cable, Satellite or fiber optic service). HD channels sometimes broadcast non-HD content.
- Ensure that your HD source (HD box, Blu-ray player, etc.) is connected to the TV with an HDMI or COMPONENT cable and set to output an HD video signal.

### Why do black bars appear on the top and bottom and/or sides of the screen?

- Change the format (aspect ratio) of the picture by pressing **FORMAT** on the remote control (p. 14).
  - Check the aspect settings on your external video source, such as Cable/Satellite box, DVD/Blu-ray Disc player, etc.
- Note: Some content, such as film-based movies, are available in extra-wide format. Top and bottom bars are unavoidable.

### Why is the picture snowy when [ANTENNA/Cable In] is selected?

- When using a cable service (without a box), check that all connections are secure.
- When using a cable or satellite box, change the connection to COMPOSITE, COMPONENT or HDMI (p. 11).
- If you're using an antenna, then check that connections are secure. Change the position or direction of the antenna and check the [Signal meter] (p. 14).

### Why is the picture chaotic and/or torn and/or with a buzz in the speakers?

- Check if electrical products such as kitchen appliances, fluorescent lights or light dimmers are nearby. They may interfere with the TV's picture.
- Try viewing a picture from another device, such as a DVD player or a game console, to narrow down the source of the problem.

### Why is there a black box on the screen?

- Change settings of Closed Caption (CC) (p. 14, 27).

### Why is the screen blank and the power indicator blinking?

- The TV has gone into shutdown mode to protect itself. Try unplugging it for a few minutes and connecting it again. If there was a temporary power surge on the AC line it may now be OK. If the blinking returns, visit [www.panasonic.com/support](http://www.panasonic.com/support) (U.S.A.) or [www.panasonic.ca/english/support](http://www.panasonic.ca/english/support) (Canada).

### Why do some small spots on the screen remain bright or dark?

- The TV panel is made up of a few million pixels and is produced with advanced technology through an intricate process. Sometimes a few pixels may be bright or dark. These pixels do not indicate a defective panel and will have no impact on the performance of the TV.

## Sound

### Why is there no sound coming from the TV?

- Make sure the volume is up and MUTE is off.
- Check that the correct SAP (Secondary Audio Program) is selected by pressing **SAP** on the remote control (p. 14).
- If the TV is connected to a Home Theater via optical cable, then: Check the connection, the audio system is on, the correct input is selected.
- Check [HDMI1-2 in] analog/digital audio settings (p. 19).

### Why is the sound unusual, distorted, low volume or in another language?

- Check that the correct SAP (Secondary Audio Program) is selected by pressing **SAP** on the remote control (p. 14).
- Check that all connections of external equipment connected to the TV are secure.
- When using Cable or Satellite box, check the device's audio settings (example: try changing the box's Audio Range to "narrow").

### Why is there a clicking, ticking or buzzing sound coming from the TV unit?

- When TV power is turned on or shut off there are electrical components that make a click sound. This is normal.
- Changes in the temperature and humidity of the room may cause thermal expansion and contraction that can produce sounds. This is not a sign of faulty operation or a malfunction.

## Other

### Why does the CC button not display Closed Caption?

- When viewing TV via an HDMI connected device, such as a Cable or Satellite box, CC must be enabled at the device.
- Closed Caption is available only at supported TV programming.

### Why do parts of the TV become hot?

- The main unit radiates heat and some of the parts may become hot. Even if the temperature of parts of the front, top and rear panels has risen, these temperature rises do not cause any problems in terms of performance or quality.
- Ensure good ventilation.
- Do not block the ventilation holes of the TV and do not place the TV on top of other equipment.

### Why doesn't the Remote Control work?

- Check that the batteries are fresh, are of the same type and are installed with the correct polarity (+ and -).
- To operate other devices, such as changing channels when using Cable or Satellite boxes or operating non-Panasonic Blu-ray players, use the remote control of the devices.

# Specifications

---

## Display Panel

---

### Panel System

LCD panel (LED backlight)

### Screen size

50" class (49.5 inches measured diagonally)

### W × H × Diagonal

43.1" × 24.2" × 49.5"

(1,096 mm × 616 mm × 1,257 mm)

### Number of pixels

1,920 × 1,080

## Speaker Output

---

20 W [10 W + 10 W] (10 % THD)

## Channel Capability (Digital/Analog)

---

VHF/ UHF: 2 - 69, CATV: 1 - 135

## Operating Conditions

---

Temperature: 32 °F - 95 °F (0 °C - 35 °C)

Humidity: 20 % - 80 % RH (non-condensing)

## Connection Terminals

---

### VIDEO IN

RCA PIN (VIDEO, AUDIO-L, AUDIO-R)

### COMPONENT IN

RCA PIN (Y, P<sub>B</sub>, P<sub>R</sub>, AUDIO-L, AUDIO-R)

### HDMI IN 1/2

TYPE A Connector

### USB

USB2.0 Type A connector

DC 5V, Max. 500mA

### DIGITAL AUDIO OUT

PCM / Dolby Digital, Fiber Optic

## Dimensions

---

### Including pedestal (W × H × D)

44.4" × 27.5" × 10.3"

(1,126 mm × 697 mm × 260 mm)

### TV set only (W × H × D)

44.4" × 25.7" × 2.1"

(1,126 mm × 652 mm × 53 mm)

## Mass

---

### Including pedestal

35.3 lb. (16.0 kg) NET

### TV set only

33.1 lb. (15.0 kg) NET

### Note

- Design and Specifications are subject to change without notice. Mass and Dimensions shown are approximate.
- For information about the power source and power consumption, refer to the nameplate on the rear enclosure.

# Limited Warranty (for U.S.A.)

## Panasonic Television Limited Warranty

### Limited Warranty Coverage

If your product does not work properly because of a defect in materials or workmanship, Panasonic Corporation of North America (referred to as "the warrantor") will, for the length of the period indicated on the chart below, which starts with the date of original purchase ("Limited Warranty period"), at its option either (a) repair your product with new or refurbished parts, (b) replace it with a new or a refurbished equivalent value product, or (c) refund your purchase price. The decision to repair, replace or refund will be made by the warrantor.

TV CATEGORIES	PARTS	LABOR	SERVICE
Up to 42" (diagonal)	1 (ONE) YEAR	1 (ONE) YEAR	Carry-In
46" (diagonal) and larger			On-Site

During the "Labor" Limited Warranty period there will be no charge for labor. During the "Parts" Limited Warranty period, there will be no charge for parts.

You must carry-in your product or arrange for on-site service during the Limited Warranty period. If non-rechargeable batteries are included, they are not warranted. This Limited Warranty only applies to products purchased and serviced in the United States.

This Limited Warranty is extended only to the original purchaser of a new product which was not sold "as is". A purchase receipt or other proof of the original purchase date is required for Limited Warranty service.

### On-Site or Carry-In Service

To submit a new repair request and for quick repair status visit our Web Site at [www.panasonic.com/repair](http://www.panasonic.com/repair).

On-site service where applicable requires clear, complete and easy access to the product by the authorized servicer and does not include removal or re-installation of an installed product. It is possible that certain on-site repairs will not be completed on-site, but will require that the product or parts of the product, at the servicer's discretion be removed for shop diagnosis and/or repair and then returned.

When shipping the unit, carefully pack, include all accessories, and send it prepaid, adequately insured and preferably in the original carton. When shipping Lithium Ion batteries please visit our Web Site at [www.panasonic.com/BatteryHandling](http://www.panasonic.com/BatteryHandling) as Panasonic is committed to providing the most up to date information. Include a letter detailing the complaint, a return address and provide a daytime phone number where you can be reached. A valid registered receipt is required under the Limited Warranty.

### Limited Warranty Limits And Exclusions

This Limited Warranty ONLY COVERS failures due to defects in materials or workmanship, and DOES NOT COVER normal wear and tear or cosmetic damage, nor does it cover markings or retained images on the glass panel resulting from viewing fixed images (including, among other things, non-expanded standard 4:3 pictures on wide screen TVs, or onscreen data in a stationary and fixed location such as network logos, video games and banners). The Limited Warranty ALSO DOES NOT COVER damages which occurred in shipment, or failures which are caused by products not supplied by the warrantor, or failures which result from accidents, misuse, abuse, neglect, bug infestation, mishandling, misapplication, alteration, faulty installation, set-up adjustments, misadjustment of consumer controls, improper maintenance, power line surge, lightning damage, modification, or commercial use (such as in a hotel, office, restaurant, or other business), rental use of the product, service by anyone other than a Factory Service Center or other Authorized Servicer, or damage that is attributable to acts of God.

**THERE ARE NO EXPRESS WARRANTIES EXCEPT AS LISTED UNDER "LIMITED WARRANTY COVERAGE". THE WARRANTOR IS NOT LIABLE FOR INCIDENTAL OR CONSEQUENTIAL DAMAGES RESULTING FROM THE USE OF THIS PRODUCT, OR ARISING OUT OF ANY BREACH OF THIS LIMITED WARRANTY.** (As examples, this excludes damages for lost time, cost of having someone remove or re-install an installed unit if applicable, or travel to and from the servicer. The items listed are not exclusive, but are for illustration only.) **ALL EXPRESS AND IMPLIED WARRANTIES, INCLUDING THE LIMITED WARRANTY OF MERCHANTABILITY, ARE LIMITED TO THE PERIOD OF THE LIMITED WARRANTY.**

Some states do not allow the exclusion or limitation of incidental or consequential damages, or limitations on how long an implied Limited Warranty lasts, so the exclusions may not apply to you.

This Limited Warranty gives you specific legal rights and you may also have others rights which vary from state to state. If a problem with this product develops during or after the Limited Warranty period, you may contact your dealer or Service Center. If the problem is not handled to your satisfaction, then write to the warrantor's Consumer Affairs Department at the addresses listed for the warrantor.

**PARTS AND SERVICE (INCLUDING COST OF AN ON-SITE SERVICE CALL, WHERE APPLICABLE) WHICH ARE NOT COVERED BY THIS LIMITED WARRANTY ARE YOUR RESPONSIBILITY.**

# Customer Services Directory

(for U.S.A.)

## Customer Services Directory (United States)

Obtain Product Information and Operating Assistance, locate your nearest Dealer or Service Center, purchase Parts and Accessories, or make Customer Service and Literature requests by visiting our Web Site at:

<http://www.panasonic.com/support>

or, contact us via the web at:

<http://www.panasonic.com/contactinfo>

■ For hearing or speech impaired TTY users, TTY: 1-877-833-8855

## Accessory Purchases (United States)

Purchase Parts, Accessories and Owner's Manual on line for all Panasonic Products by visiting our Web Site at:

<http://www.pstc.panasonic.com>

or, send your request by E-mail to:

[npcparts@us.panasonic.com](mailto:npcparts@us.panasonic.com)

You may also contact us directly at:

1-800-237-9080 (Fax Only) (Monday - Friday 9 am to 9 pm, EST.)

### **Panasonic National Parts Center**

20421 84th Avenue South,

Kent, WA 98032

(We Accept Visa, MasterCard, Discover Card, and American Express)

■ For hearing or speech impaired TTY users, TTY: 1-866-605-1277

# Note

---



# Panasonic®

Número de modelo

**TC-50A400U**

## Manual de usuario

Televisión LED LCD de 1080p y  
clase 50"

(49,5 pulgadas medidas diagonalmente)

# VIERA

Para solicitar ayuda (EE.UU.),  
visite: [www.panasonic.com/support](http://www.panasonic.com/support)

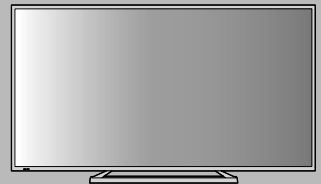

**Regístrese en línea en**  
**[www.panasonic.com/register](http://www.panasonic.com/register)**

(Solo para clientes de EE. UU.)

Gracias por su decisión de comprar este producto marca Panasonic.  
Lea estas instrucciones antes de utilizar su televisor y guárdelas para  
consultarlas en el futuro. Las imágenes mostradas en este manual tienen  
solamente fines ilustrativos.

F0314-1034

**Español**

# Contenido

---

Precauciones de Seguridad	4
Cómo configurar el televisor	8
Cómo conectar el televisor	10
Ajuste Inicial	12
Operación de la TV	13
Visualización de entradas externas	15
Canales favoritos	15
Uso del Reproductor de Medios	16
Cómo usar las funciones del menú	18
Programa auto	22
Programa manual	22
Títulos de Entradas	23
Lista de clasificaciones para el Bloqueo Parental	23
Información adicional	25
Mantenimiento	27
Resolución de problemas	27
Especificaciones	29

Las ilustraciones mostradas podrían diferir de un modelo a otro y de un país a otro.

**Este producto incorpora el siguiente software:**

- (1) software licenciado bajo la Licencia Pública General de GNU, Versión 2.0 (GPL V2.0) y/o,
- (2) software de código abierto distinto del software distribuido bajo licencia de GPL.

El software clasificado como (1) – (2) se distribuye esperando que sea útil, pero SIN GARANTÍAS DE NINGÚN TIPO, incluso sin la garantía implícita de COMERCIABILIDAD o IDONEIDAD PARA UN PROPÓSITO DETERMINADO. Consulte los términos y condiciones detallados del mismo en el menú "Licencia" de este producto.

Durante por lo menos tres (3) años a partir de la entrega de este producto, Panasonic Corporation proporcionará a cualquier tercero que se comunique con nosotros a la dirección de contacto que se indica a continuación, por un costo no superior a nuestro propio costo de distribución física del código fuente, una copia completa legible por máquina del código fuente correspondiente cubierto por GPL V2.0 o las otras licencias que incluyan tal obligación y el aviso de copyright correspondiente de las mismas.

Información de contacto: [cdrequest@unipf.jp](mailto:cdrequest@unipf.jp)

El código fuente y el aviso de copyright también están disponibles en forma gratuita en nuestro sitio abajo.

<http://www.unipf.jp/dl/DTV13UM/>

Panasonic no garantiza el funcionamiento ni el rendimiento de dispositivos periféricos de otros fabricantes y renuncia a cualquier responsabilidad legal o daños causados por el funcionamiento y/o rendimiento derivado del uso de dichos dispositivos periféricos de otros fabricantes.



Energy Star es un programa conjunto de la USEPA (Agencia de Protección Ambiental de los Estados Unidos de América) y el Departamento de Energía de los Estados Unidos de América. En el caso de Canadá, es administrado por Natural Resources Canada (NRC) a través de la Office of Energy Efficiency (OEE). Este programa ayuda a proteger el medio ambiente y ahorrar dinero a través de productos y prácticas que hacen un uso eficiente de la energía. Este producto cumple con los requisitos de ENERGY STAR cuando se emplea la configuración "Uso en hogar", una configuración con la que se logra ahorrar energía. Cualquier modificación en la configuración "Uso en hogar" o en cualquier otra configuración predeterminada en fábrica podría resultar en un consumo de energía superior a los niveles que cumplen con los requisitos de ENERGY STAR.

HDMI, el logotipo de HDMI y High-Definition Multimedia Interface son marcas comerciales o marcas comerciales registradas de HDMI Licensing LLC en los Estados Unidos y en otros países.



Fabricado bajo licencia de Dolby Laboratories. Dolby y el símbolo de la doble-D son marcas comerciales registradas de Dolby Laboratories.



# Precauciones de Seguridad



**PRECAUCIÓN**  
**RIESGO DE DESCARGA ELÉCTRICA**  
**NO ABRA**



**ADVERTENCIA:** Para reducir el riesgo de sufrir una descarga eléctrica, no retire la cubierta ni el panel posterior. En el interior no hay piezas que deba reparar el usuario. Solicite las reparaciones al personal de servicio calificado.



El rayo con punta de flecha dentro de un triángulo equilátero tiene la finalidad de avisar al usuario de que hay piezas en el interior del producto que si las tocan las personas éstas pueden recibir una descarga eléctrica.



El signo de exclamación dentro de un triángulo equilátero tiene la finalidad de avisar al usuario de la existencia de instrucciones de utilización y servicio importantes en el material impreso que acompaña al aparato.

## Nota para el instalador del sistema CATV

Este recordatorio se ofrece para que el instalador del sistema CATV preste atención al Artículo 820-40 de la NEC, el cual proporciona directrices para realizar una conexión a tierra apropiada y, en particular, especifica que la tierra del cable debe estar conectada al sistema de tierra del edificio, tan cerca del punto de entrada del cable como sea práctico.

## Ventilación segura

Las ranuras y aberturas en el gabinete en la parte posterior o inferior se han colocado para ventilar y asegurar una operación confiable de la televisión y para protegerla de un sobre-calentamiento. Estas aberturas no deberán ser bloqueadas o cubiertas. Debe haber por lo menos 4" (10 cm) de espacio alrededor del TV. Las aberturas nunca deberán ser bloqueadas al poner la televisión sobre una cama, sofá, alfombra o superficie similar. Esta televisión no deberá ser colocada en una instalación pre-fabricada tal como un librero a menos que tenga una ventilación apropiada.

## Instrucciones de seguridad importantes (equipo de TV)

- 1) Leer las instrucciones.
- 2) Guardar las instrucciones.
- 3) Atender todas las advertencias.
- 4) Seguir todas las instrucciones.
- 5) No hacer uso de este aparato cerca del agua.
- 6) Limpiar solo con un paño seco.
- 7) No bloquear ninguna de las aperturas de ventilación. Instale según las instrucciones del fabricante.

- 8) No instalar cerca de ninguna fuente de calor como radiadores, reguladores de calefacción, estufas u otros aparatos (incluyendo amplificadores) que generen calor.
- 9) No desechar el propósito de seguridad del enchufe polarizado o de encalladura. Un enchufe polarizado posee dos cuchillas, una más ancha que la otra. Un enchufe de encalladura posee dos cuchillas y una tercera punta de encalladura. La cuchilla ancha o la tercera punta son proporcionadas por su propia seguridad. Si el enchufe proporcionado no cabe en su salida de corriente, consulte a un eléctrico para reemplazar la salida de corriente obsoleta.
- 10) Proteger el cable de corriente de ser pisado o pellizcado, especialmente alrededor del enchufe, los receptáculos y el punto en el que salen del aparato.
- 11) Usar solo accesorios especificados por el fabricante.
- 12) Usar el aparato solo con el carro, plataforma, tripié, soporte o mesa especificado por el fabricante, o vendido con el aparato. Cuando un carro sea usado, tenga cuidado al mover dicho carro junto con el aparato para evitar lesiones por volcaduras.
- 13) Desconectar este aparato durante tormentas eléctricas o cuando no vaya a ser usado por largos periodos de tiempo.
- 14) Referir toda necesidad de servicio a personal de servicio calificado. El servicio se requiere cuando el aparato ha sido dañado en cualquier manera, como cuando el cable de corriente o el enchufe ha sido dañado, líquido ha sido derramado, objetos han caído dentro del aparato, el aparato ha sido expuesto a humedad o lluvia, no opera normalmente o ha caído.
- 15) Operar solamente desde el tipo de fuente de energía indicada en la etiqueta. Si usted no está seguro del tipo de abastecimiento de energía de su casa, consultar a su distribuidor o a la compañía de energía local.
- 16) Seguir todas las advertencias e instrucciones marcadas en la televisión.
- 17) Nunca echar objetos de ninguna clase dentro de la televisión a través de las ranuras del gabinete ya que pueden tocar puntos de voltaje peligroso o cortar partes que pudieran ocasionar un incendio o choque eléctrico. Nunca derramar líquido de ningún tipo dentro de la televisión.
- 18) Si una antena exterior es conectada al equipo de la televisión, asegurar que el sistema de antena sea a tierra para proporcionar protección contra subidas de voltaje y cargas de estática. En los E.U.A. la Sección 810-21 de la "National Electrical Code" proporciona información con respecto a la conexión a tierra apropiada para el mástil y la estructura de soporte, el cable principal a la unidad de descarga de la antena, el tamaño de los conductores a tierra, ubicación de la unidad de descarga de la antena, la conexión a los electrodos a tierra y requisitos para los electrodos a tierra.



EJEMPLO DE ANTENA A TIERRA DE ACUERDO A  
(NEC) NATIONAL ELECTRICAL CODE

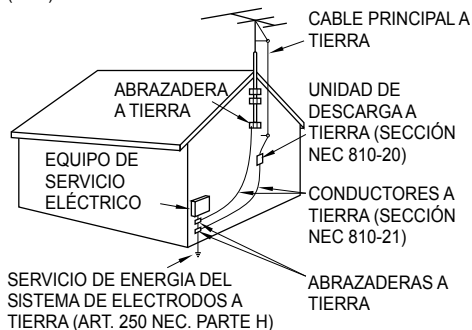

19) Un sistema de exterior no deberá ser colocado cerca de las líneas de poder ú otros circuitos de energía o luz o donde ésta pueda caer en tales líneas de poder o circuitos. Cuando se instale un sistema de antena exterior, extremar cuidados para evitar tocar tales líneas o circuitos ya que este contacto pudiese tener consecuencias fatales.

20) Desconectar la televisión del contacto de pared, y referir a personal de servicio calificado en la condiciones siguientes:

- Cuando el cable de poder o contacto esté dañado o desgastado.
- Si se ha derramado líquido dentro de la televisión.
- Si la televisión ha sido expuesta a lluvia o agua.
- Si la televisión no opera normalmente, siguiendo las instrucciones de operación.

Ajustar solamente aquellos controles que están cubiertos por las instrucciones de operación ya que el ajuste inapropiado de otros controles puede ocasionar daño y a menudo requerirá de mayor trabajo para un técnico especializado para restaurar la operación normal de la televisión.

- Si la televisión se ha caído o el gabinete se encuentra dañado.
  - Cuando la televisión exhibe un cambio distinto en su funcionamiento - esto indica que requiere de servicio.
- 21) Cuando partes de repuesto sean requeridas, asegurarse que el técnico de servicio utilice partes especificadas por el fabricante que tengan las mismas características de las partes originales. Sustitutos no autorizados pueden ocasionar un incendio, choque eléctrico ú otros riesgos.

22) **ADVERTENCIA:**

**PARA REDUCIR EL RIESGO DE INCENDIO O DESCARGA ELÉCTRICA, NO EXPONGA ESTE APARATO A LA LLUVIA, HUMEDAD, GOTE O SALPICADURA.**

**NO COLOQUE RECIPIENTES CON LÍQUIDO (FLOREROS, TAZAS, ARTÍCULOS DE TOCADOR, ETC.) ENCIMA DEL TELEVISOR (ESTO INCLUYE A LOS ESTANTES UBICADOS ENCIMA, ETC.).**

23) **ADVERTENCIA:**

**LAS PIEZAS PEQUEÑAS PUEDEN PRESENTAR RIESGO DE ASFIXIA SI SE TRAGAN POR ACCIDENTE. MANTENGA LAS PIEZAS PEQUEÑAS LEJOS DEL ALCANCE DE NIÑOS PEQUEÑOS. ESTOS OBJETOS PUEDEN SER TRAGADOS ACCIDENTALMENTE. TAMBIEN TENER CUIDADO AL EMPACAR MATERIALES Y HOJAS DE PLASTICO.**

24) **ADVERTENCIA:**

**Para evitar la dispersión del fuego, mantenga velas así como otras llamas abiertas lejos de este producto en todo momento.**



25) **ADVERTENCIA:**

**No coloque este televisor en cualquier institución médica o en ubicaciones con dispositivos médicos.**

Las ondas radiales de este televisor pueden interferir con los dispositivos médicos y provocar accidentes debido a un funcionamiento inadecuado.

26) **ADVERTENCIA:**

**No use este televisor cerca de cualquier dispositivo de control automático como es el caso de puertas automáticas o alarmas contra incendios.**

Las ondas de radio de este televisor podrían interferir con los dispositivos de control automático y provocar accidentes debido al funcionamiento inadecuado.

27) **ADVERTENCIA:**

**Mantenga este televisor a una distancia de por lo menos 9" (22 cm) del lugar en el que se ha implantado un marcapasos.**

Las ondas de radio interfieren que proceden de este televisor pueden interferir con el funcionamiento del marcapasos.

28) **PRECAUCIÓN:**

El interruptor de la alimentación de esta unidad no desconectará completamente toda la alimentación procedente de la toma de CA. Como el cable de la alimentación sirve como dispositivo de desconexión principal de la unidad, usted tendrá que desenchufarlo de la toma de CA para desconectar toda la alimentación.

Por lo tanto, asegúrese de que la unidad esté instalada de forma que el cable de alimentación pueda desenchufarse fácilmente de la toma de CA en caso de accidente. Para evitar un incendio, el cable de la alimentación también deberá desenchufarse de la toma de CA cuando la unidad no se vaya a utilizar durante un periodo largo de tiempo (durante unas vacaciones, por ejemplo).

29) **PRECAUCIÓN:**

**PARA EVITAR CHOQUE ELECTRICO NO USAR ESTE ENCHUFE CON UN RECEPTÁCULO Ú OTRA SALIDA A MENOS QUE LAS CLAVIJAS PUEDAN SER INSERTADAS FIRMEMENTE PARA EVITAR QUE LA CLAVIJA QUEDE EXPUESTA.**

30) **PRECAUCIÓN:**

**USAR OTRA BASE PUEDE RESULTAR INESTABLE Y CAUSAR POSIBLEMENTE ALGUN DAÑO.**

31) **PRECAUCIÓN:**

**PELIGRO DE EXPLOSIÓN SI LA BATERÍA ES COLOCADA INCORRECTAMENTE. REPONER SOLAMENTE CON EL MISMO TIPO O EL EQUIVALENTE.**

## DECLARACIÓN DE FCC e IC

Este equipo ha sido probado y ha demostrado respetar los límites para los dispositivos digitales de la Clase B, de conformidad con el Apartado 15 de las Normas de la FCC. Estos límites han sido diseñados para proporcionar una protección razonable contra las interferencias perjudiciales en una instalación residencial. Este equipo genera, utiliza y puede radiar energía radioeléctrica, y si no se instala y utiliza de acuerdo con las instrucciones, puede causar interferencias perjudiciales en las comunicaciones por radio. Sin embargo, no existe ninguna garantía de que las interferencias no se produzcan en una instalación particular. Si este equipo causa interferencias perjudiciales en la recepción de la radio o televisión, lo que se puede determinar apagando y encendiendo el equipo, al usuario se le recomienda intentar corregir la interferencia tomando una o más de las medidas siguientes:

- Cambie la orientación o el lugar de instalación de la antena.
- Aumente la separación entre el equipo y el receptor.
- Conecte el equipo a una toma de corriente diferente de aquella a la que está conectada el receptor.
- Consulte a su concesionario o a un técnico en radio/televisión con experiencia para solicitar su ayuda.

### Aviso de la FCC:

**Para asegurar el cumplimiento ininterrumpido, siga las instrucciones de instalación adjuntas y utilice solamente cables de interfaz blindados cuando conecte a dispositivos periféricos. Cualquier cambio o modificación que no haya sido aprobado explícitamente por Panasonic Corp. of North America podría anular la autorización que tiene el usuario para utilizar este dispositivo.**

Responsable:

Panasonic Corporation of North America  
Two Riverfront Plaza, Newark, NJ 07102-5490

Contacto de soporte:

<http://www.panasonic.com/contactinfo>

Este dispositivo cumple con el Apartado 15 de las normas de la FCC y todas las normas IC RSS aplicables.

El funcionamiento está sujeto a las dos condiciones siguientes:

- (1) Este dispositivo no deberá causar interferencias perjudiciales y
- (2) este dispositivo deberá aceptar cualquier interferencia que reciba, incluyendo la interferencia que pueda causar un funcionamiento no deseado.



## ADVERTENCIA

Las pantallas planas no siempre están montadas sobre bases adecuadas o instaladas de acuerdo con las recomendaciones del fabricante. Las pantallas planas mal colocadas en estanterías, librerías, estantes, escritorios, altavoces, baúles o muebles con ruedas pueden caer y provocar daños personales e incluso la muerte.

La Asociación de Electrónica de Consumo (CEA), de la cual Panasonic es miembro, trabaja por que el entretenimiento en casa sea entretenido y seguro. Siga siempre las siguientes normas de seguridad para prevenir posibles daños personales e incluso la muerte:

## AVISO DE SEGURIDAD PARA NIÑOS DE LA CEA

### LA INDUSTRIA DE LOS ARTÍCULOS ELECTRÓNICOS DE CONSUMO LE IMPORTA

- Los fabricantes, los minoristas y el resto de la industria de los artículos electrónicos de consumo han asumido el compromiso de lograr que el entretenimiento en el hogar sea seguro y se pueda disfrutar.
- Cuando disfrute de su televisor, tenga en cuenta que todos los televisores —ya sean nuevos o viejos— deben estar colocados sobre un soporte adecuado o instalados según las recomendaciones del fabricante. Los televisores que se colocan en forma inadecuada sobre tocadores, bibliotecas, estantes, escritorios, parlantes, cajoneras, carros, etc. pueden caer y provocar lesiones.

### SINTONICE LA SEGURIDAD

- SIEMPRE siga las recomendaciones del fabricante para instalar el televisor de manera segura.
- SIEMPRE lea y siga todas las instrucciones para el uso adecuado del televisor.
- NUNCA permita que los niños trepen o jueguen sobre el televisor o sobre el mueble en el que se encuentra ubicado el televisor.
- NUNCA coloque el televisor sobre un mueble que se pueda usar fácilmente como escalera; por ejemplo, una cajonera.
- SIEMPRE instale el televisor donde no se pueda empujar, ni sea posible tirar de él o voltearlo.
- SIEMPRE acomode los cables conectados al televisor de manera tal que nadie pueda tropezar con ellos ni tirar de ellos.

### INSTALACIÓN DEL TELEVISOR EN LA PARED O EN EL CIELO RASO

- SIEMPRE comuníquese con su vendedor para consultarle acerca de un instalador profesional si tiene dudas con respecto a su capacidad de instalar el televisor de manera segura.
- SIEMPRE utilice un soporte recomendado por el fabricante de televisores que tenga una certificación de seguridad de un laboratorio independiente (como UL, CSA, ETL).
- SIEMPRE siga todas las instrucciones proporcionadas por los fabricantes del televisor y del soporte.

- SIEMPRE asegúrese de que la pared o el cielo raso sobre el que instala el televisor sea adecuado. Ciertos soportes no están diseñados para ser instalados en paredes o cielo rasos con travesaños de acero o construcciones con bloques de cemento prefabricados. Si no está seguro al respecto, comuníquese con un instalador profesional.
- Los televisores pueden ser pesados. Se requieren como mínimo dos personas para instalar un televisor en la pared o el cielo raso.

#### **CÓMO REUBICAR UN TELEVISOR VIEJO EN EL HOGAR**

- Muchas personas llevan sus viejos televisores CRT a una habitación secundaria de la casa cuando compran un televisor de pantalla plana. Se debe prestar especial atención a la ubicación de los viejos televisores CRT.
- SIEMPRE coloque su viejo televisor CRT sobre un mueble resistente que resulte adecuado para su tamaño y su peso.
- NUNCA coloque su viejo televisor CRT sobre un tocador en el que los niños puedan usar los cajones para trepar.
- SIEMPRE asegúrese de que su viejo televisor CRT no sobresalga por los bordes del mueble.

**Panasonic recomienda encargar la instalación en la pared a un instalador calificado. Véase la página 9.**



**La Academia Americana de Pediatría desalienta la visualización de medios para niños menores de 2 años. Para mayor información visite [www.aap.org](http://www.aap.org).**

#### **NOTA:**

Este equipo ha sido diseñado para funcionar en Norteamérica y en otros países donde el sistema de emisión y la corriente alterna (CA) sean exactamente los mismos que los de Norteamérica.

# Cómo configurar el televisor

## Accesorios suministrados

- Verifique que haya recibido todos los siguientes items junto con su TV

- Control Remoto

• N2QAYB000820



- Baterías (2)

• Pila AA

• Instalación ➔ (pág. 8)



- Cable de alimentación de CA

• Conexiones ➔ (pág. 10)

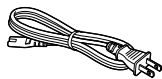

- Pedestal

• Tornillos de ensamblaje

**A**  (M5 × 15) × 4

**B**  (M4 × 12) × 4

• Soporte



• Base



- Manual de usuario

- Guía de inicio rápido

- Hoja de seguridad para niños

- Tarjeta del cliente (para EE. UU.)

## Instalación de las pilas del mando a distancia

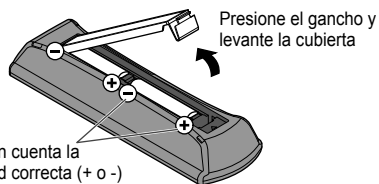

Tenga en cuenta la polaridad correcta (+ o -)

### Precaución

- La instalación incorrecta podría ocasionar fugas en la batería y corrosión, dañando de esta forma el control remoto.
  - No combine baterías usadas con nuevas.
  - No mezcle diferentes tipos de batería (como por ejemplo baterías alcalinas con baterías de manganeso).
  - No use baterías recargables (Ni-Cd).
- No queme o rompa las baterías.

## Colocación del pedestal en el televisor

### Advertencia

**No desarme ni modifique el pedestal.**

- De lo contrario la TV podría caerse y llegar a averiarse, ocasionando lesiones serias como resultado.

### Precaución

**No utilice ningún otro pedestal que no sea el que viene incluido con el TV.**

- De lo contrario la TV podría caerse y llegar a averiarse, ocasionando lesiones serias como resultado.

**No use el pedestal si llega combado o físicamente averiado.**

- Si utiliza un pedestal roto, puede dañarse todavía más y puede resultar usted dañado. Comuníquese con la tienda donde lo compró, lo antes posible.

**Durante la configuración, asegúrese de que todos los tornillos estén apretados firmemente.**

- Si no se tiene cuidado y los tornillos no están bien apretados durante el armado, la instalación no será lo suficientemente fuerte como para sostener el televisor y éste podrá caerse y dañarse, y podrá causar daños a las personas.

**Cuando quite el pedestal, no lo quite de ninguna otra manera que no se el procedimiento especificado.**

➔ (pág. 9)

- De lo contrario, el TV y/o pedestal podría caerse y dañarse, y también podría causar heridas a personas.



## 1 Ensamble el pedestal

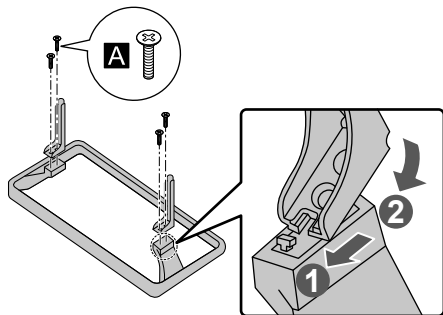

## 2 Adjunte el televisor al pedestal

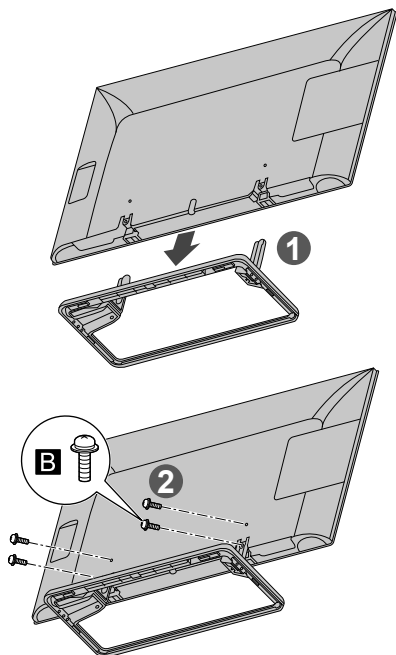

### Retiro del pedestal del televisor

Asegúrese de retirar el pedestal de la siguiente forma cuando utilice el soporte de montaje para la pared o cuando vuelva a embalar el televisor.

- 1 Retire los tornillos de ensamblaje **B** del televisor.
- 2 Saque el pedestal del televisor.
- 3 Retire los tornillos de ensamblaje **A** del soporte.

## Instalación del televisor en la pared (opcional)

Póngase en contacto con un instalador profesional para comprar un soporte para suspensión en la pared aprobado por UL. Para conocer más detalles, consulte el manual de instalación de la ménsula de montaje en pared.

Parte posterior de la TV

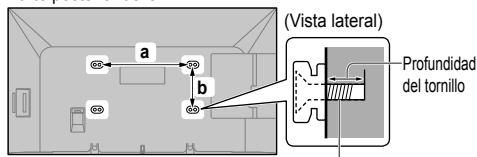

Tornillo para fijar la TV en el soporte de montaje para la pared (no provisto)

### ■ Orificios para la instalación del soporte de montaje para la pared

a: 15,8" (400 mm)

b: 7,9" (200 mm)

### ■ Especificaciones del tornillo

Tipo	Profundidad del tornillo	
	Mínimo	Máximo
M6	0,40" (10 mm)	1,10" (28 mm)

### Advertencia

- Siempre asegúrese de solicitar a un técnico calificado que realice la configuración.
- No coloque la unidad directamente debajo de las luces del techo (tal como proyectores, focos o luces halógenas) que generalmente producen mucho calor. Hacerlo puede combar o dañar las partes plásticas del gabinete.
- Tenga cuidado al fijar los soportes en la pared. Siempre asegúrese de que no existen cables eléctricos o tubos en la pared antes de instalar el soporte.
- Para evitar caídas y lesiones, quite la TV de su posición fija en la pared cuando ya no esté en uso.
- Un soporte para suspensión en la pared incorrecto o la fijación incorrecta podría provocar que el equipo se caiga y provoque lesiones o daños al producto.
- Panasonic no asume responsabilidad por cualquier daño o lesión que surja a partir del uso de un soporte para suspensión en la pared incorrecto, por la fijación incorrecta o por no seguir las instrucciones anteriores.

# Cómo conectar el televisor

## Terminales

Parte posterior de la TV

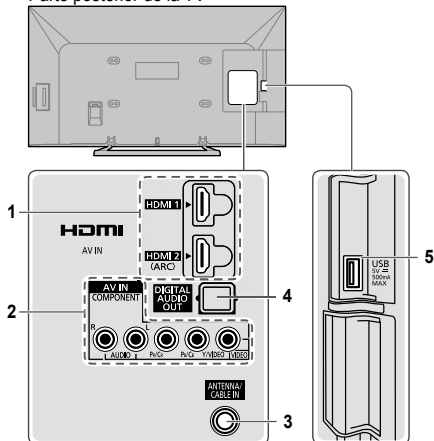

- 1 HDMI 1 - 2
- 2 AV IN
- 3 ANTENNA/CABLE IN
- 4 DIGITAL AUDIO OUT
- 5 Puerto USB

## Conexiones

### Conexión por antena o por cable y cable de alimentación

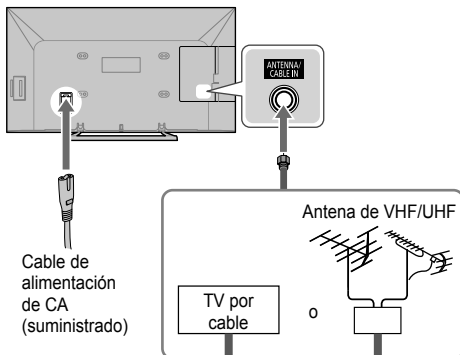

**Inserte la clavija del cable de alimentación de CA (incluido) firmemente en su lugar.**

Importante:

- Primero desconecte el enchufe del cable de corriente del tomacorriente de pared.
- El cable de alimentación incluido es para ser usado con esta unidad solamente.

### Antena de VHF/UHF

- NTSC (National Television System Committee): Sistema de televisión análogo
- ATSC (Advanced Television Systems Committee): Las normas de televisión digital incluyen la televisión de alta definición digital (HDTV), la televisión de definición estándar (SDTV), la radiodifusión de datos, el audio multicanal con sonido envolvente y la televisión interactiva.

### Cable

- Usted necesita suscribirse a un servicio de televisión por cable para poder ver sus programas.
- Puede que necesite suscribirse a un servicio de cable de alta definición (HD) para disfrutar de la programación HD. La conexión para alta definición se puede hacer empleando un cable de HDMI o de video componente (pág. 11).

### Nota

- Cuando utilice una caja de cable, los equipos y cables de video externos que aparecen en este manual no vienen incluidos con el TV.
- Cuando desconecte el cable de alimentación de CA, asegúrese de desconectar la clavija del cable de alimentación de la toma corriente primero.
- Para obtener más ayuda, visítenos en: [www.panasonic.com/support](http://www.panasonic.com/support)

- Si la antena está colocada en una ubicación incorrecta, podría haber interferencias.

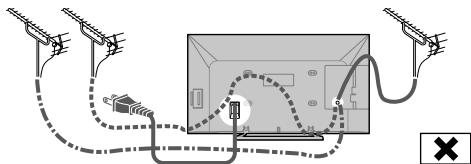
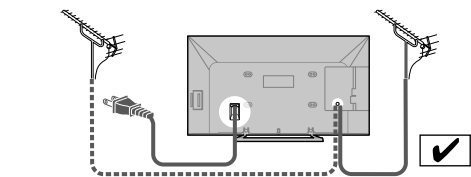

### Equipo de AV / juegos

#### ■ Cómo usar la terminal HDMI

(Decodificador / Grabadora de DVD / Reproductor Blu-ray / Filmadora / etc.)

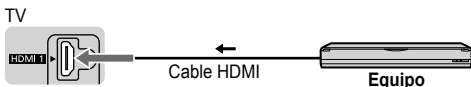

- Puede hacer una conexión similar a través de HDMI 2.
- Si usa un cable de conversión HDMI-DVI, conecte como se muestra a continuación:

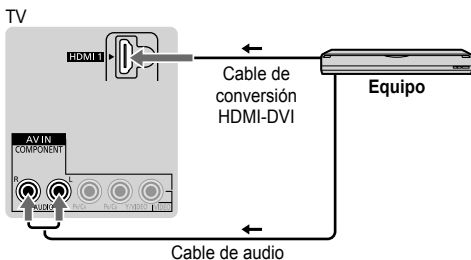

#### ■ Cómo usar terminales COMPONENT (POR COMPONENTES)

(Grabadora de DVD / Reproductor Blu-ray / etc.)

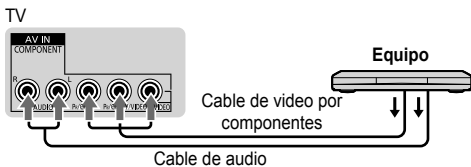

#### ■ Cómo usar terminales COMPOSITE (COMPUESTO)

(Filmadora / Sistema de juegos / Grabadora de DVD / etc.)

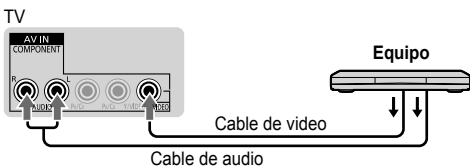

### Sistema de altavoz

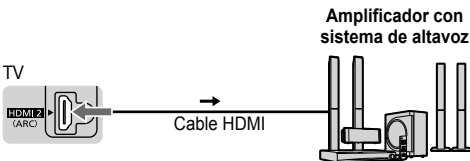

- Use HDMI 2 para conectar un amplificador con función ARC (Canal de Retorno de Audio). Para un amplificador sin función ARC, use DIGITAL AUDIO OUT (SALIDA DE AUDIO DIGITAL).
- Para disfrutar del sonido desde un equipo externo en sonido multicanal (ejemplo: Dolby Digital 5.1ch), conecte el equipo al amplificador. Para las conexiones, lea los manuales del equipo y del amplificador.

# Ajuste Inicial

Cuando encienda el televisor por primera vez, aparecerá una serie de pasos que lo guiarán para que configure su televisor.

- Estos pasos no son necesarios si la configuración ha sido realizada por su distribuidor local.

## 1 Conecte el cable de alimentación en la toma de corriente

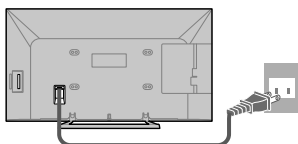

## 2 Encienda el TV con el botón POWER

(TV)

(Control remoto)



o



## 3 Seleccione su idioma



- 1 Seleccionar
- 2 Aceptar

## 4 Seleccione [Uso en hogar]



- 1 Seleccionar
- 2 Aceptar

- [Exhibición en mostrador] es para una demostración en la tienda.
- Para visualizar otra vez [Ajuste Modo de Visualización] como se muestra arriba y seleccionar [Uso en hogar], seleccione [Regreso prefijados] en el menú [Ajuste] (pág. 21).  
Si selecciona [Regreso prefijados], no desconecte el cable de CA mientras se reconfigura el televisor.

## 5 Seleccione el método de configuración ANT/Cable

¿Utiliza un decodificador de cable, satelital o fibra óptica con este televisor?



- 1 Seleccionar
- 2 Aceptar

Si selecciona [Si], seleccione el método de cableado utilizado para conectar su decodificador al televisor.



Si selecciona [No], seleccione el tipo de señal.

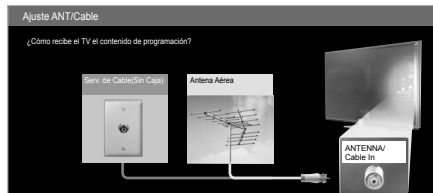

## 6 Seleccione [Programa auto] e inicie la exploración

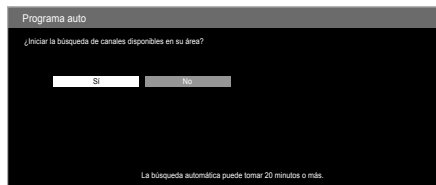

Exploración en progreso...

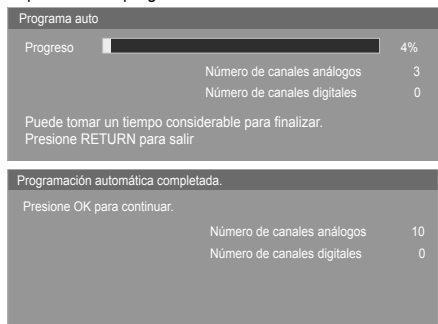

El ajuste inicial termina cuando culmina la exploración.



Para ver TV mediante una caja de cable, receptor satelital o cualquier otro medio (DVD, DVR, dispositivo de juegos, etc.), pulse el botón **INPUT** y seleccione la entrada adecuada (pág. 15).

### Nota

- Si usted apaga el TV tirando del cable de alimentación antes de completar el "Ajuste Inicial", el "Ajuste Inicial" se iniciará nuevamente cuando usted encienda el TV. Por el contrario, si usted apaga el TV con el botón **POWER** en el TV o en el control remoto, este procedimiento no se iniciará nuevamente la próxima vez que lo encienda.
- Puede repetir el "Ajuste inicial" seleccionando [Regreso prefijados] en el menú [Ajuste] (pág. 21).
- Después del "Ajuste inicial", puede cambiar el [Idioma] desde el menú [Ajuste] (pág. 21) o volver a sintonizar el TV con [Programa auto] o [Programa manual] (pág. 22).

# Operación de la TV

## Cómo usar los controles de la TV

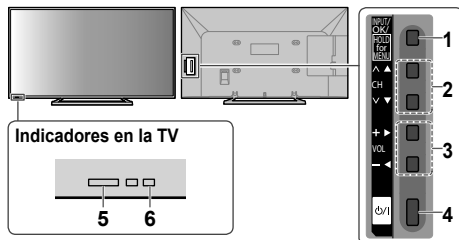

Indicadores en la TV

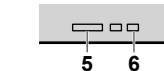

### 1 Cambia el modo de entrada

**Selecciona el menú y las entradas de submenú Pulse y mantenga pulsada durante 3 segundos la función MENÚ**

- Pulse nuevamente y mantenga pulsado por 3 segundos para volver a la pantalla anterior de submenús / salir de la página del menú principal.

### 2 Selecciona canales en orden

**Realiza selecciones o ajustes en el menú del sistema**

### 3 Subir/Bajar volumen

**Realiza selecciones o ajustes en el menú del sistema.**

### 4 Botón de encendido

- Enciende o apaga la TV (Modo de espera).
- Para apagar por completo el TV, desconecte el enchufe de alimentación de la toma de corriente de la pared.

### 5 Receptor de la señal del control remoto

- El alcance del sensor del control remoto es de aproximadamente 7 metros delante del televisor.

### 6 LED de alimentación

- Encendido: Rojo
- Apagado: Sin luz
- El televisor consume una pequeña cantidad de energía eléctrica incluso estando apagado.

### Nota

- No coloque ningún objeto entre el receptor de la señal del control remoto de la TV y el control remoto.

## Cómo usar el control remoto

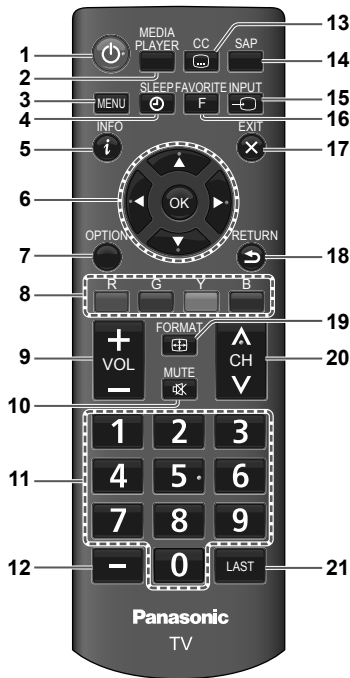

- 1 Enciende o apaga la TV (Modo de espera)
- 2 MEDIA PLAYER ➔ (pág. 16)
- 3 Muestra la pantalla de menú ➔ (pág. 18)
- 4 Configura el temporizador de apagado
  - [No / 15 / 30 / 60 / 90 minutos]
  - Una vez que haya transcurrido el tiempo programado, el TV pasará automáticamente al modo de espera.
- 5 Muestra/oculta el visor de canales ➔ (pág. 25).
- 6 Seleccionar / OK / Cambiar
- 7 Visualiza [Menú de opciones]
 

(disponible únicamente cuando la entrada de TV es "Antena/Cable")

  - [Modo de navegación]: Especifica favoritos o tipo de canales a ver. [Todos / Favoritos / Sólo digital / Sólo analógico]
  - [Medidor de señal]: Compruebe la intensidad de la señal si se encuentra interferencia o se congela una imagen digital.
- 8 Botones de color
  - Realiza varias operaciones que corresponden a la guía de operaciones visualizada en el la pantalla de menú.
- 9 Subir / Bajar volumen
- 10 Enciente / Apaga el silenciamiento del sonido
- 11 Teclado numérico para seleccionar canales

### 12 Selecciona el número de canal digital

- Ejemplo: CH15-1: **1 5 - 1**

### 13 Selecciona el modo Subtítulos

- TV Digital: [No / Servicio 1-6]
- TV análoga: [No / CC1-4 / TEXT1-4]
- El modo seleccionado se establece solamente para el programa que está viendo en el momento.
- Los subtítulos no están disponibles cuando se ve la TV con una caja de cable o satelital conectada mediante HDMI.
- Comuníquese con su operador de cable o satelital para obtener instrucciones sobre cómo habilitar los subtítulos (CC) en dicha caja.
- Los ajustes de los subtítulos se memorizan en [Subtítulos] del menú [Ajuste] ➔ (pág. 21).

### 14 Selecciona el modo Audio para ver televisión

- Modo digital: Selecciona la siguiente pista de audio (si está disponible) cuando se recibe un canal digital.
- Modo analógico: Seleccione el modo de audio que desea [Estéreo / SPA / Mono]
- No está disponible cuando se ve la TV con un decodificador para TV por cable o satelital conectado mediante HDMI.
- Ajustar el Audio deseado para todos los canales ➔ "[Lenguaje del audio]" (pág. 20).

### 15 Selección del modo de entrada

- Muestra la pantalla [Seleccionar entrada] (pág. 15) o pulse varias veces para seleccionar el modo de entrada.

### 16 Controla la función de la lista de canales favoritos ➔ (pág. 15)

### 17 Sale de la pantalla de visualización del TV

### 18 Regresa al menú/página anterior

### 19 Cambia la relación de aspecto y acercamiento

- Pulse varias veces para seleccionar el modo. [COMP] / [4:3] / [JUSTO] / [ACERC] / [H-LLENO] ➔ (pág. 25)

### 20 Canal siguiente / anterior

- Cuando se ve mediante una conexión de ANT/Cable

### 21 Regresa al último canal o entrada visualizado

## Acerca de la guía de operación

Al operar la TV con el control remoto, siga la guía de operación disponible en la parte inferior de la pantalla para realizar la operación de su preferencia.

Ejemplo: [Seleccionar entrada]

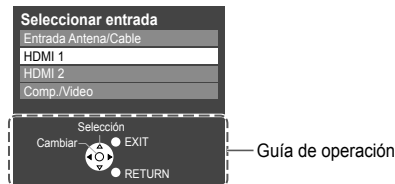

Al consultar la guía de operación:

- Para seleccionar la entrada



- Para cambiar el modo seleccionado



- Para regresar a la pantalla anterior



- Para salir del menú



## Visualización de entradas externas

### 1 Conecte el equipo externo

➔ (pág. 11)

### 2 Despliegue el menú [Seleccionar entrada], después seleccione la entrada el equipo conectado



#### Nota

- Puede titular o saltar cada modo de entrada  
➔ "Títulos de Entradas" (pág. 23)

## Canales favoritos

Puede agregar sus canales favoritos en la [Lista de favoritos] para una selección fácil de canales.

### Cómo crear la Lista de favoritos

#### 1 Mientras visualiza el canal que desea seleccionar, muestre la [Lista de favoritos]



#### 2 Seleccione un espacio vacío y registre el canal



#### Nota

- Puede seleccionar hasta 10 canales como Favoritos.
- No puede guardar un canal nuevo en una ranura usada. Si desea cambiar su canal Favorito, elimine primero el canal existente (➔ a continuación), luego guarde el nuevo canal en una ranura vacía.

#### ■ Para ver un canal Favorito

Mientras se muestra la [Lista de favoritos]:



#### Nota

- Cuando visualice un canal Favorito, el icono "♥" aparecerá en la bandera de canal (pág. 25).

#### ■ Para borrar un canal Favorito

Mientras se muestra la [Lista de favoritos]:

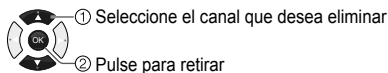

# Uso del Reproductor de Medios

El Reproductor de Medios le permite disfrutar de fotos o música guardados en una memoria Flash USB.

- Durante la operación, la señal de audio se emite desde los terminales DIGITAL AUDIO OUT y HDMI 2 (función ARC). Para utilizar HDMI 2 con función ARC, conecte un amplificador que posea la función ARC y ajuste para utilizar altavoces de teatro.
- La imagen puede no aparecer correctamente en el TV dependiendo de las cámaras digitales usadas.
- La visualización puede llevar algo más de tiempo cuando hay muchos archivos y carpetas en la memoria Flash USB.
- Los archivos parcialmente degradados tal vez puedan visualizarse con una resolución reducida.
- Los nombres de carpetas y archivos pueden ser diferentes dependiendo de la cámara digital utilizada.

## Insertar / extraer la memoria flash USB

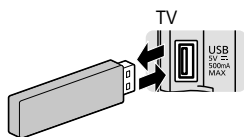

- Inserte o extraiga en forma recta y por completo.

## Iniciar el Reproductor de Medios

1 Inserte la memoria flash USB ➔ (pág. 16)

2 Iniciar el Reproductor de Medios



3 Seleccione el modo



**[Fotos]:** Despliega las miniaturas de todas las fotos en la memoria flash USB.

**[Música]:** Despliega las miniaturas de las carpeta de música en la memoria flash USB.

## [Selección de Medios]

### Cómo cambiar entre modos

Cuando esté en la vista en miniatura de cualquier modo, puede cambiar al otro modo al acceder la pantalla [Selección de Medios].



## [Información]

### Panel de información



Muestra la información de los datos (nombre de archivo, fecha, tamaño, etc.)

- La información varía según los datos seleccionados.

## [Menú de opciones]

Muestra el menú de ajustes para cada modo.



- Fotos : Ajustes de diapositivas ➔ (pág. 17)
- Música : Opciones de música ➔ (pág. 17)

## Modo de Foto



Guía de operación

: Visualización de error

**Siga la guía de operaciones para realizar las operaciones disponibles en el modo Foto.**

Para mostrar / ocultar la guía de operación durante [Vista única] y [Diaposi.] ➔

## [Vista única]

Passa el modo de vista única para visualizar una foto a la vez

## [Diaposi.]

Visualiza todas las fotos en el modo de diapositivas



## [Selecc. de Vista]

Alterna entre la vista miniatura y la vista carpeta

- 1 Visualice la selección de vista en la vista de miniaturas



- 2 Selección el tipo de clasificación  
[Fichero]: Muestra las miniaturas agrupadas por carpeta.

## [Ajuste de diapositivas]

OPTION

- Contiene ítems para configurar el modo de diapositivas.

### ■ [Transición]

Efecto para cambiar las fotos durante la presentación de diapositivas [Ninguna / Disolver / Borrar → / Borrar ← / Borrar ↑ / Borrar ↓ / Cuadro entrante / Cuadro saliente / Aleatorio]

### ■ [Tamaño de foto]

Tamaño de foto para los modos de vista Única y Diapositivas [Acercamiento / Normal]

- Dependiendo del tamaño original de la foto, el [Acercamiento] podría no funcionar.

### ■ [Intervalo]

Intervalo para cada imagen que se mostrará en las diapositivas [5 / 10 / 15 / 30 / 60 / 90 / 120 segundos]

### ■ [Repetir]

Repetición de la presentación de diapositivas [No / Sí]

### ■ [Música de fondo]

Música de fondo durante la visualización de fotos [No / Tipo 1 / Tipo 2 / Tipo 3]

#### Nota

- La calidad de la foto puede verse afectada dependiendo de los ajustes de la diapositiva.
- El ajuste de la foto puede no funcionar dependiendo de los ajustes de la diapositiva.

## Modo Música



Guía de operación

Siga la guía de operación para realizar las operaciones disponibles en el modo Música.

Para mostrar / ocultar la guía de operación durante la reproducción



## [Reproducir fichero]

Reproduce toda la música de la carpeta seleccionada.

- Para reproducir el archivo seleccionado solamente



## [Opciones de música]

Configuremos el modo de reproducción.

### ■ [Repetir]

[No]: Desactivar repetición

[Una]: Repetición de reproducción en el archivo seleccionado

[Fichero]: Repetición de reproducción dentro de la carpeta seleccionada

## Otros ajustes

Puede efectuar algunos ajustes para imagen y audio con las funciones del menú del televisor. Para detalles, consulte los menús de [Imagen] y [Sonido] en "Cómo usar las funciones del menú" ➔ (pág. 18 - 19).

#### Nota

- Algunos elementos aparecen de color gris para indicar que estos elementos no están disponibles. La disponibilidad depende de los contenidos que está disfrutando.

# Cómo usar las funciones del menú

## 1 Muestre el menú

**[MENU]**

Ejemplo:

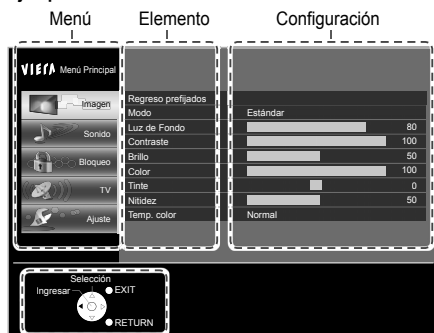

Guía de operación

## 2 Seleccione el menú



## 3 Seleccione un ítem, a continuación cambie el ajuste

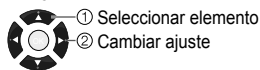

Algunos elementos tienen submenús, pulse OK o el cursor derecho para ingresar el submenú.

Ejemplo:



### Nota

Algunos menús / ítems están deshabilitados dependiendo de la señal de entrada o condición. Por ejemplo, [Película a vídeo] en el menú [Imagen] estará deshabilitado si la señal de entrada es de alta definición o si está viendo fotos, etc.

## Imagen

### [Regreso prefijados]

Restablece todos los ajustes de imágenes según las configuraciones predeterminadas en fábrica.

- Pulse **OK** para continuar.

### [Modo]

Ajuste el modo de imagen para cada entrada.

**[Vívido]:** Provee un contraste y una nitidez de imagen realzados para ver programas en una habitación bien iluminada.

**[Estándar]:** Recomendado para ver bajo condiciones normales en una habitación con iluminación atenuada.

**[Cinema]:** Para ver películas en una habitación oscura. Proporciona una imagen suave, como la del cine.

**[Juego]:** Para jugar video juegos.

**[Usuario (Fotos)]:** Personaliza cada elemento según sus preferencias. La [Fotos] se visualiza en el menú JPEG (pantalla completa).

### [Luz de Fondo]

Ajusta la luminancia de la luz de fondo.

### [Contraste], [Brillo], [Color], [Tinte], [Nitidez]

Ajuste estos ítems para cada modo de imagen de acuerdo con sus preferencias.

### [Temp. color]

Selecciona una opción de color frío (azul), normal o cálido (rojo). **[Azul / Normal / Rojo]**

### [Imagen con IA]

Controla las áreas oscuras sin afectar al nivel del negro ni al brillo de la imagen en general. **[No / Sí]**

### [Reduc. de ruido]

Reduce el ruido en el canal, comúnmente llamado efecto de nieve. Permanece en no cuando se recibe una señal intensa.

**[No / Débil / Mediano / Fuerte]**

### [Imagen avanzada]

#### ■ [3D Y/C filtro]

Minimiza el ruido y la diafonía cromática de la imagen. **[No / Sí]**

- Disponible solo para la entrada de TV Analógica o video compuesto.

#### ■ [Matriz color]

Selecciona la resolución de la imagen de los dispositivos conectados a componentes. **[SD / HD]**

- SD: Definición estándar
- HD: Alta definición
- Se utiliza solo cuando la señal de video es 480p.

#### ■ [Nivel oscuro]

Ajusta el nivel de negro. Sólo es válido para las señales de entrada externas. **[Oscuro / Claro]**

## ■ [MPEG NR]

Reduce el sonido de la imagen en videos MPEG comprimidos. **[No / Si]**

- Solo para TV digital y excepto para [Juego] en [Modo].

## ■ [Película a video]

Ajusta la imagen grabada en 24 fps para una calidad óptima. **[No / Auto]**

## ■ [Ajustes de aspecto]

- **[Formato de pantalla]:** Cambia el formato (relación de aspecto) dependiendo del formato de la señal recibida (pág. 25). **[COMP / 4:3 / JUSTO / ACERC / H-LLENO]**
- **[Tamaño de HD]:** Selecciona el área de exploración con la señal de Alta Definición. **[Tamaño 1 / Tamaño 2]**
  - [Tamaño 1]: Explora el 95 % (seleccionar [Tamaño 1] si el ruido se genera en los bordes de la pantalla).
  - [Tamaño 2]: Exploración al 100 %
  - Disponible cuando la señal de entrada es HD.
- **[Tamaño de H]:** Ajustar el margen de visualización horizontal para reducir el ruido a ambos lados de una imagen. **[Tamaño 1 / Tamaño 2]**
  - Disponible cuando la señal de entrada es SD.
  - [Tamaño 2]: Ajustar el tamaño de la imagen en función del modo de aspecto para eliminar el ruido. (pág. 25).
- **[Ajuste acercamiento]:** Ajusta la posición y el tamaño de la imagen vertical. **[Posición V / Tamaño V]**
  - [Posición V]: Ajuste de posición vertical
  - [Tamaño V]: Ajuste de tamaño vertical
  - Disponible cuando el ajuste de aspecto es [ACERC].

### Nota

Algunos menús / ítems están deshabilitados dependiendo de la señal de entrada o condición. Por ejemplo, [Película a video] estará deshabilitado si la señal de entrada es de alta definición o si usted está viendo fotos, etc.

## Sonido

### [Regreso prefijados]

Restaura todos los ajustes de audio a los prefijados de fábrica.

- Pulse **OK** para continuar.

### [Modo de sonido]

Establece su modo de sonido favorito.

**[Música]\*1:** Mejora la calidad de sonido para mirar videos de música, etc.

**[Voz]\*1:** Mejora la calidad de sonido para mirar noticias, drama, etc.

**[Usuario]\*2:** Ajusta el sonido manualmente usando el ecualizador.

\*1 En los modos [Música] y [Voz], puede ajustar [Bajos] y [Altos], dichos ajustes se guardarán para cada modo.

\*2 Cuando selecciona el modo [Usuario], se activa [Ecuilizador] en vez de [Bajos] y [Altos].

### [Bajos] / [Altos]

Ajusta el efecto de bajos y altos, respectivamente.

## [Ecuilizador]

Ajusta el nivel de frecuencia para satisfacer su calidad de sonido favorita

- Disponible cuando el [Modo de sonido] está definido como [Usuario].
- Seleccione la frecuencia y cambie el nivel de frecuencia usando los botones del cursor.
- Si desea mejorar el sonido de graves, incremente el nivel de la frecuencia más baja. Si desea mejorar el sonido de agudos, incremente el nivel de la frecuencia más alta.
- Para restaurar los niveles de cada frecuencia a los ajustes predeterminados, seleccione [Regreso prefijados] usando el botón de cursor y después pulse el botón **OK**.

## [Balance]

Ajuste el volumen de los altavoces izquierdo / derecho.

## [Envolvente]

Mejora la respuesta de audio izquierda / derecha cuando se escucha en estéreo. **[No / Si]**

## [Altavoces de TV]

Le permite apagar / encender los altavoces del televisor cuando utilice los altavoces externos. **[No / Si]**

- Cuando ajusta a [No], las funciones [Envolvente], [Bajos], [Altos] y [Balance] no están disponibles.

## [Salida digital]

Selecciona el ajuste inicial para la señal de salida de audio digital desde las terminales DIGITAL AUDIO OUT y HDMI 2 (función ARC).

**[Auto]:** Dolby Digital se transmite como Dolby Digital Bitstream. MPEG se transmite como PCM.

**[PCM]:** La señal de salida digital se fija en PCM.

- Cuando el televisor recibe una señal NTSC, la salida es PCM.
- Para TV Digital o contenido de video de Reproductor de Medios.

## [Audio entrada]

Selecciona para ajustarse a la señal de entrada.

### ■ [Entrada HDMI 1-2]

**[Digital]:** Cuando el sonido se transmite mediante la conexión del cable HDMI.

**[Análogo]:** Cuando el sonido no se transmite mediante la conexión del cable adaptador HDMI-DVI.

## Bloqueo

Cada vez que visualice el menú [Bloqueo] se le pedirá que introduzca su contraseña.

### [Contraseña]

Introduzca su contraseña de 4 dígitos.

- Ingrese "1234" la primera vez. Esta es la contraseña predeterminada.
- Para cambiar la contraseña ➔ "[Cambio de contraseña]" (pág. 20)
- Anote su contraseña en caso de que la olvide. Si ha olvidado su contraseña, consulte a su concesionario local.
- Cuando seleccione un canal bloqueado se visualizará un mensaje que le permitirá ver el canal si usted introduce su contraseña.

### [Modo]

Selecciona el modo de bloqueo.

**[Usuario]:** Bloquea los ajustes especificados de [Canal], [Programa] y [Entradas].

**[No]:** Desbloquea toda la configuración de bloqueo de [Canal], [Programa] y [Entradas].

**[Todos]:** Bloquea todas las entradas independientemente de la configuración de bloqueo [Canal], [Programa] y [Entradas].

### [Canal]

Selecciona un canal para bloquear.

- Los canales seleccionados se bloquearán independientemente de la clasificación del programa.

### [Programa]

Establece el nivel de clasificación.

**[Modo]:** Establece el estado de bloqueo del programa.  
**[No / Sí]**

- La tecnología "V-chip" permite que los programas restringidos sean bloqueados según las clasificaciones de televisión.
- [Sí]: Establece cada nivel de clasificación (Clasificaciones para TV de EE.UU., Clasificaciones para películas de EE.UU., C.E.L.R., C.F.L.R.)

**[Clasif. TV en EEUU]:** Clasificaciones para programas de televisión de los EE.UU.

**[Clas. películas EEUU]:** Tabla de clasificaciones de películas para los EE.UU.

**[Clasif. ingl. Canadá]:** Clasificaciones para el inglés de Canadá.

**[Clasif. fran. Canadá]:** Clasificaciones para el francés de Canadá.

- Para más información acerca de las clasificaciones ➔ (pág. 23).

### [Entradas]

Bloquea las entradas externas según corresponda.

**[HDMI 1-2 / Comp./Video]**

## [Cambio de contraseña]

Cambia la clave.

- Ingrese la nueva contraseña de 4 dígitos, a continuación ingrésela nuevamente para confirmar.

### Nota

- Este televisor ha sido diseñado para soportar el "Downloadable U.S. Region Rating System" cuando se encuentre disponible (solo está disponible en EE.UU.).
- La clasificación No es independiente de otras clasificaciones.
- Cuando bloquee un nivel de clasificación específico basado en la edad, la clasificación No y cualquier otra clasificación más restrictiva también se bloquearán.

## TV

### [señal ANT/Cable]

Selecciona la entrada para [Programa auto] (pág. 22) y [Programa manual] (pág. 22). **[Antena / Cable]**

**[Programa auto] ➔ (pág. 22)**

**[Programa manual] ➔ (pág. 22)**

### [MTS]

Selecciona el modo Audio para ver televisión.

**[Mono / Estéreo / SPA]**

### [Lenguaje del audio]

Selecciona el idioma para los programas de TV.

**[Inglés / Español / Francés]**

- Ajusta el [Lenguaje del audio] al idioma preferido para todos los canales de televisión.
- La selección del idioma con el botón **SAP** en el control remoto (pág. 14) es temporal (el canal cambia de acuerdo con el ajuste de [Lenguaje del audio]).

### [Tipo de audio]

Ajustes de narración para usuarios con discapacidad.

**[Audio principal / Audio disminuida / Visión disminuida]**

- [Audio disminuida]: Activa los subtítulos cuando están disponibles en emisiones.
- [Visión disminuida]: Activa la pista de sonido de narración cuando están disponibles en emisiones.
- Para solamente TV digital

## Ajuste

### [Idioma]

Cambia el idioma para las visualizaciones en pantalla.

[English / Español / Français]

### [Fijar temporizador]

#### ■ [Tiempo suspensión]

Establece el periodo de tiempo después del cual el TV se apagará automáticamente. [No / 15 / 30 / 60 / 90 minutos]

#### ■ [Sin señal por 10 minutos]

Para conservar energía, el televisor se apaga automáticamente cuando no se recibe ninguna señal y no se realiza ninguna operación durante más de 10 minutos.

#### [Encendido / Apagar TV]

- La visualización en pantalla mostrará 3, 2 y 1 (minutos) para indicar que quedan tres (3) minutos hasta que el televisor se apague.

#### ■ [Sin operación por 3 horas]

Para ahorrar energía, el televisor se apaga automáticamente cuando no se realiza ninguna operación con el control remoto y los botones del televisor durante más de 3 horas.

#### [Encendido / Apagar TV]

- La visualización en pantalla mostrará 3, 2 y 1 (minutos) para indicar que quedan tres (3) minutos hasta que el televisor se apague.

### [Subtítulos]

Este televisor incluye un decodificador integrado que permite visualizar el texto del audio. El programa que esté siendo visto deberá tener información de subtítulos (CC) ➔ (pág. 27).

La configuración en "Análogos" o "Digital" depende de la emisora.

#### ■ [Subtítulos análogos]

Seleccione el servicio de subtítulos de radiodifusión analógica. [No / CC1-4 / TEXT1-4]

- [CC1-4]: Información relacionada con las imágenes (aparece en la parte inferior de la pantalla).

- [TEXT1-4]: Información textual (aparece en toda la pantalla).

#### ■ [Subtítulos digitales]

Vamos a configurar la forma en que elige ver el subtítulo digital. [No / Servicio 1-6]

#### ■ [Ajustes digitales]

Establece ajustes de visualización para el programa digital.

[Estilo de subtítulos: Auto]: Se muestran las configuraciones predeterminadas.

[Estilo de subtítulos: Usuario]: Puede personalizar los ítems que aparecen a continuación de acuerdo con su preferencia:

- Tamaño de fuente
- Letra estilo
- Letra color
- Letra opacidad
- Fondo color
- Fondo opacidad
- Contorno color
- Contorno opacidad

[Títulos de entradas] ➔ (pág. 23)

### [Control HDMI]

#### ■ [Función CEC]

Establece cómo responde el televisor cuando usted opera un equipo conectado mediante HDMI. [No / Sí]

- [SI]: El televisor se cambiará automáticamente a la entrada HDMI apropiada siempre que el equipo conectado HDMI se encienda inicialmente y se seleccione el modo de reproducción.

#### ■ [Apaga Vinculado]

Establece cómo responde un equipo conectado mediante HDMI cuando usted apaga el televisor. [No / Sí]

- [SI]: Cuando el TV se apaga, todos los equipos conectados HDMI se apagan automáticamente.

- La Grabadora DVD de Panasonic no se apagará si aún está en el modo de grabación.
- El televisor permanece encendido aunque se apague el equipo HDMI conectado.

### [Acerca de]

Visualiza la versión del televisor y la licencia del software.

### [Regreso prefijados]

Al realizar la reposición se cancelarán todos los elementos establecidos en el menú [Ajuste], como por ejemplo, los ajustes de canales.

Luego de la reposición, se lanzará el "Ajuste Inicial" cuando vuelva a encender el TV (pág. 12).

# Programa auto

Esta función le permite resintonizar y agregar todos los canales disponibles a la lista de canales de manera automática.

Antes de utilizar esta función, asegúrese de ajustar [señal ANT/Cable] a la entrada que desea sintonizar.

## Nota

- Esta función solo está disponible en el modo TV.
- Cómo desplazarse por el menú ➔ (pág. 18)

## 1 Muestre el menú

MENU

## 2 Seleccione [TV], y a continuación seleccione [Programa auto]



Inicia la exploración.



- El televisor busca y agrega automáticamente a la memoria los canales disponibles.
- Una vez finalizada la exploración, todos los canales guardados anteriormente se borrarán.

### ■ Para cancelar el proceso de escaneo

RETURN



# Programa manual

Esta función le permite agregar o eliminar canales de la lista de canales.

Antes de utilizar esta función, asegúrese de ajustar [señal ANT/Cable] a la entrada que desea editar.

## Nota

- Esta función solo está disponible en el modo TV.
- Cómo desplazarse por el menú ➔ (pág. 18)

## 1 Muestre el menú

MENU

## 2 Seleccione [TV], y a continuación seleccione [Programa manual]



## 3 Seleccione el canal que desea establecer/quitar de la lista de canales

2	Análogo	<input checked="" type="checkbox"/>
3	Análogo	<input checked="" type="checkbox"/>
4	Análogo	<input checked="" type="checkbox"/>
5	Análogo	<input checked="" type="checkbox"/>
6	Análogo	<input checked="" type="checkbox"/>
7	Análogo	<input checked="" type="checkbox"/>
8	Análogo	<input checked="" type="checkbox"/>
9	Análogo	<input checked="" type="checkbox"/>
10	Análogo	<input checked="" type="checkbox"/>

: el canal que quitará de la lista de canales  
(No puede seleccionar el canal usando el botón **hacia arriba/abajo CH**).

: el canal permanecerá en la lista de canales

### ■ Para cambiar las páginas de la lista de canales

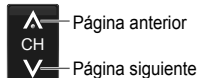

# Títulos de Entradas

Puede titular el terminal con el tipo de equipo al que está conectado. Esto facilita la tarea de seleccionar la entrada correcta (Seleccionar entrada ➔ pág. 15).

También podrá saltar todo terminal no usado con esta función.

## Nota

- Cómo desplazarse por el menú ➔ (pág. 18)

## 1 Muestre el menú

### MENU

## 2 Seleccione [Ajuste], y a continuación seleccione [Títulos de entradas]

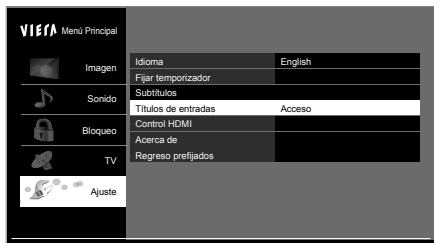

## 3 Seleccione un terminal de entrada y ajuste

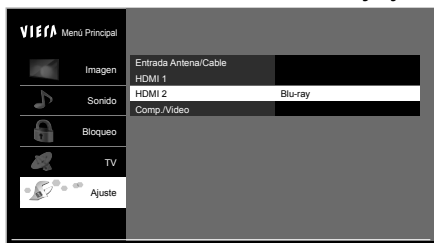

- Los títulos que establezca aparecerán en la pantalla de [Seleccionar entrada] (pág. 15).
- Si selecciona [No utilizado], no podrá seleccionar la entrada.

# Lista de clasificaciones para el Bloqueo Parental

La tecnología "V-chip" le permite bloquear canales o programas según clasificaciones estándar establecidas por la industria del entretenimiento.

## Clasificaciones para programas de televisión de los EE.UU [Clasif. TV en EEUU]

### NR (Sin clasificación)

#### ■ TV-NR

No clasificado.

Posibles selecciones de contenido:

- Visible
- Bloqueado

### Youth

#### ■ TV-Y

Todos los niños. Los temas y elementos en este programa están especialmente diseñados para un público infantil, incluyendo niños de 2-6 años.

Posibles selecciones de contenido:

- Visible
- Bloqueado

#### ■ TV-Y7

Dirigido a niños mayores. Los temas y elementos en este programa pueden incluir ligera violencia física o cómica, o puede asustar a niños menores de 7 años.

Posibles selecciones de contenido:

- Bloquear FV
- Visible
- Bloqueado

### Guidance

#### ■ TV-G

Audiencia General. Contiene poca o nada de violencia, nada de lenguaje fuerte, y poco o nada de diálogo o situaciones con contenido sexual.

Posibles selecciones de contenido:

- Visible
- Bloqueado

#### ■ TV-PG

Se sugiere la supervisión de los padres. El programa puede contener lenguaje obsceno infrecuente, violencia limitada, diálogos o situaciones sexualmente sugestivas.

Posibles selecciones de contenido:

- D, L, S, V (Todas seleccionadas)
- Cualquier combinación de D, L, S, V

■ **TV-14**

Advertencia a los padres. Este programa puede contener temas sofisticados, contenido sexual, lenguaje inapropiado, y violencia más intensa.

Posibles selecciones de contenido:

- D, L, S, V (Todas seleccionadas)
- Cualquier combinación de D, L, S, V

■ **TV-MA**

Sólo audiencia Madura. Este programa puede contener temas para adultos, lenguaje profano, violencia gráfica y contenido sexual explícito.

Posibles selecciones de contenido:

- L, S, V (Todas seleccionadas)
- Cualquier combinación de L, S, V

FV: Fantasía/Caricaturas con violencia

V: Violencia

S: Sexo

L: Lenguaje Ofensivo

D: Dialogo con contenido sexual

**[Clas. películas EEUU]**

■ **NR**

CONTIENE PROGRAMAS SIN RESTRICCIONES Y PROGRAMAS NA (NO APLICABLES). Las películas no tienen restricciones o las restricciones no son aplicables.

■ **G**

PÚBLICO EN GENERAL. Se admiten a todos los públicos.

■ **PG**

SE SUGIERE LA SUPERVISIÓN DE LOS PADRES. Algún material puede no ser apropiado para los niños.

■ **PG-13**

SE RECOMIENDA ENCARECIDAMENTE LA SUPERVISIÓN DE LOS PADRES. Algún material puede no ser apropiado para los niños menores de 13 años.

■ **R**

RESTRINGIDAS. Los jóvenes menores de 17 años y los niños necesitan estar acompañados de sus padres o una persona adulta que los supervise.

■ **NC-17**

NO SE ADMITE AL PÚBLICO MENOR DE 17 AÑOS.

■ **X**

ADULTOS SOLAMENTE.

**TABLA DE CLASIFICACIONES PARA INGLÉS DE CANADÁ [C.E.L.R]**

■ **E**

Exenta - La programación exenta incluye: noticias, deportes, documentales y otros programas de información, entrevistas, videos musicales y programas de variedades.

■ **C**

Programación dirigida a niños menores de 8 años. No admite lenguaje ofensivo, desnudos o contenido sexual.

■ **C8+**

Programación considerada generalmente aceptable para niños de 8 años y menos. Sin blasfemias, desnudos ni contenido sexual.

■ **G**

Programación general para todos los públicos.

■ **PG**

Se sugiere la supervisión de los padres. Algún material puede no ser apropiado para los niños.

■ **14+**

El programa contiene temas o contenido que podría no ser adecuado para niños menores de 14 años. Se sugiere encarecidamente a los padres que actúen con prudencia al permitir que preadolescentes y adolescentes visualicen este programa.

■ **18+**

Mayores de 18 años. Programación limitada a los adultos. Contiene escenas de violencia constante o de excesiva violencia.

**TABLA DE CLASIFICACIONES PARA FRANCÉS DE CANADÁ [C.F.L.R]**

■ **E**

Exenta - La programación exenta.

■ **G**

General - Programación para público de todas las edades. No contiene violencia, o el contenido de la misma es mínimo o se muestra apropiadamente.

■ **8 ans+**

8+ General - No se recomienda para los niños pequeños. La programación es para un público diverso, pero contiene violencia de vez en cuando. Se recomienda la supervisión de adultos.

■ **13 ans+**

La programación tal vez no sea adecuada para niños menores de 13 años. Contiene pocas escenas de violencia o una o más escenas suficientemente violentas como para afectarlos. Se recomienda encarecidamente la supervisión de personas adultas.

■ **16 ans+**

La programación puede que no sea apropiada para menores de 16 años. Contiene frecuentes escenas de violencia o de mucha violencia.

■ **18 ans+**

Programación limitada a los adultos. Contiene escenas de violencia constante o de excesiva violencia.



### Precaución

● El sistema V-Chip que se utiliza en este aparato es capaz de bloquear los programas "NR" (no clasificados, no aplicables y ninguno) de acuerdo con las normas de la FCC indicadas en la Sección 15.120(e)(2). Si se elige la opción de bloqueo de programas "NR", "podrán producirse resultados inesperados y posiblemente confusos, y usted tal vez no pueda recibir anuncios de emergencia o ninguno de los tipos de programación siguientes":

- Programación originada localmente
- Noticias
- Político
- Anuncios de servicio público
- Religión
- Deportes
- Tiempo

## Información adicional

### Visor de canales

El visor de canales está disponible cuando la visualización de programas se efectúa a través de la entrada de Antena/Cable.

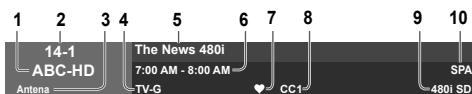

- 1 Identificador de emisora
- 2 Canal
- 3 Señal de entrada
- 4 Nivel de clasificación
- 5 Programa
- 6 Duración de programa
- 7 Canal Favorito
- 8 Subtítulos
- 9 Resolución de señales
- 10 Modo de audio disponible

### Formato (relación de aspecto)

#### ■ [COMP]

Muestra una imagen 4:3 ampliada horizontalmente para llenar la pantalla.

- Recomendada para la imagen anamórfica.

#### ■ [4:3]

Muestra la imagen en el estándar 4:3 sin distorsión.

- Tenga en cuenta que puede quedar una "Retención de imagen" de la barra lateral debido a que se muestra durante mucho tiempo.

#### ■ [JUSTO]

Alarga para justificar la imagen 4:3 a las cuatro esquinas de la pantalla.

- Recomendada para la emisión de televisión normal.

#### ■ [ACERC]

Amplía la imagen 4:3 para que ocupe toda la pantalla.

- Recomendada para Letter Box.

#### ■ [H-LLENO]

Amplía horizontalmente la imagen 4:3 hasta los bordes laterales de la pantalla. Los bordes laterales de la imagen se recortan.

### Nota

● Opciones disponibles para:

- 480i, 480p: [COMP / 4:3 / JUSTO / ACERC]
- 1080p, 1080i, 720p: [COMP / 4:3 / JUSTO / ACERC / H-LLENO]

● Algunos contenidos, como es el caso de ciertas películas, están disponibles en formato extra-ancho. Las barras superiores e inferiores son inevitables.

### [Tamaño de H]

● Para la relación de aspecto 4:3:

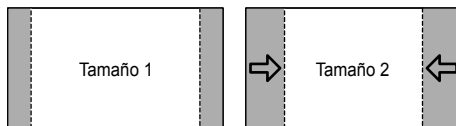

- [Tamaño 2]: La anchura se reducirá en ambos lados para reducir el ruido.

● Para la relación de aspecto COMP/JUSTO (H-LLENO/ACERC)

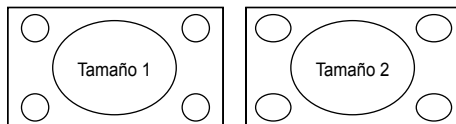

- [Tamaño 2]: La anchura aumentará en ambos lados para reducir el ruido.

### Señal de entrada que se puede visualizar

Nombre de señal	COMPONENTE	HDMI
525 (480) / 60i, 60p	○	○
750 (720) / 60p	○	○
1.125 (1.080) / 60i	○	○
1.125 (1.080) / 60p, 24p		○

○ : Señal de entrada aplicable

- Señales diferentes a las anteriores podrían no visualizarse correctamente.
- Las señales anteriores se reformatean para la óptima visualización en su pantalla.

## Formatos de archivos compatibles con Reproductor de Medios

Medios	Formato compatible
Foto	<ul style="list-style-type: none"><li>Archivos JPEG (estándares DCF y EXIF)</li></ul> <p><b>Submuestreo:</b> 4:4:4, 4:2:2 y 4:2:0</p> <p><b>Resolución de imagen:</b></p> <ul style="list-style-type: none"><li>Baseline JPEG:<ul style="list-style-type: none"><li>15.360 (An) × 8.640 (Al)</li></ul></li><li>JPEG progresivo:<ul style="list-style-type: none"><li>1.920 (An) × 1.440 (Al)</li></ul></li></ul>
Música	<ul style="list-style-type: none"><li>Archivos MP3 (Audio MPEG Capa 3)</li></ul>

### Nota

- Aunque se cumplan estas condiciones, algunos archivos podrían no reproducirse, todo dependerá de cómo estén cifrados.
- Los nombres de carpetas y archivos pueden ser diferentes dependiendo de la cámara digital utilizada.
- Los dispositivos conectados pueden quedar inutilizables con esta TV si se cambia el nombre de archivo o carpeta.
- No utilice caracteres de dos bytes u otros códigos especiales para datos.

## Conexión USB

### Memoria flash USB

Formato: FAT16, FAT32

Compatibilidad:

Soporta sólo USB1.1 o USB2.0 estándar.

La capacidad máxima de USB soportada es de 16GB.

No soporta hub USB ni el adaptador de la tarjeta.

### Nota

- No se mostrarán los datos modificados con una PC.
- No retire el dispositivo mientras la TV esté accediendo a datos. De otra manera, esto podría dañar el dispositivo o el televisor.
- No toque las clavijas del dispositivo.
- Inserte el dispositivo en la dirección correcta. De otra manera, esto podría dañar el dispositivo o el televisor.
- La interferencia eléctrica, electricidad estática o la operación errónea podrían averiar los datos o el dispositivo. Panasonic no es responsable por cualquier deterioro o daño a los datos o dispositivo durante las operaciones de la TV.
- Se recomienda conectar la memoria flash USB directamente a los puertos USB de la TV.
- Algunos dispositivos USB o concentradores USB no se pueden utilizar con esta TV.
- No puede conectar ningún dispositivo utilizando el lector de tarjeta USB.
- Es posible encontrar información adicional relacionada con los dispositivos USB en el siguiente sitio Web. (Sólo en inglés)

<http://panasonic.jp/support/global/cs/tv/>

## Conexión HDMI

Esta TV incorpora la tecnología HDMI™. HDMI (Interfaz Multimedia de Alta Definición) es la primera interfaz digital AV completa para el cliente en el mundo en conformidad con un estándar sin compresión.

HDMI le permite disfrutar de imágenes digitales de alta definición conectando la TV y el equipo.

### Funciones HDMI aplicables

- Señal de audio de entrada:
  - 2ch Lineal PCM (frecuencias de muestreo - 48 kHz, 44,1 kHz, 32 kHz)
- Señal de video de entrada:
  - ➔ **“Señal de entrada que se puede visualizar” (pág. 25)**
  - El ajuste de salida del equipo digital debe coincidir.
- Canal de retorno de audio\* (solamente terminal HDMI 2)

### Conexión DVI

Si el equipo externo tiene solamente una salida DVI, conecte el terminal HDMI por medio de un cable adaptador DVI a HDMI. Cuando se utilice el cable adaptador de DVI a HDMI, conecte el cable de audio al terminal de entrada de audio (use los terminales de audio AV).

### Nota

- Los ajustes de audio pueden efectuarse en [Entrada HDMI 1-2] en el menú [Sonido].
  - Todas las señales se reformatean antes de visualizarse en la pantalla.
  - Si el equipo conectado tiene una función de ajuste de relación de aspecto, ajuste la relación de aspecto a “16:9”.
  - Estos conectores HDMI son de “tipo A”.
  - Estos conectores HDMI son compatibles con la protección de los derechos de autor de HDCP (protección de contenido digital de elevado ancho de banda).
  - Un equipo que no cuente con una terminal de salida digital puede conectarse en el terminal de entrada de COMPONENT o VIDEO para recibir las señales analógicas.
- \* Canal de Retorno de Audio (ARC) es una función que sirve para poder enviar señales de sonido digitales por medio de un cable HDMI.

## Terminales DIGITAL AUDIO OUT

Puede disfrutar de su equipo de cine para casa conectando un decodificador Dolby Digital (5.1 canales) y un amplificador “Multi Canal” a los terminales DIGITAL AUDIO OUT.

### Precaución

- Dependiendo de su reproductor DVD y del software DVD-Audio, la función de protección del copyright tal vez se active y apague la salida óptica.

## Subtítulos (CC)

- Para ver los subtítulos de la radiodifusión digital, ajuste el aspecto a [COMP]. (Si se ve con [H-LLENO], [JUSTO], [ACERC] o [4:3]; los personajes podrían aparecer recortados).
- Es posible mostrar CC en el TV sólo cuando el receptor (como por ejemplo la caja de cable o el receptor de satélite) tiene CC activado dentro del dispositivo mismo. Consulte a su proveedor de Cable o Satélite respecto a instrucciones.
- Si los CC está encendidos en el receptor y el televisor cuando la señal es 480i (excepto para la conexión HDMI), los CC puede que se superpongan en el televisor.
- Si un programa digital está saliendo en el formato analógico, los CC también saldrán en el formato analógico.
- Si la grabadora o el monitor de salida están conectados al televisor, los CC necesitarán configurarse en la grabadora o en el monitor de salida.

# Mantenimiento

**Desenchufe primero la clavija del cable de alimentación de CA del toma de corriente.**

## Clavija del cable de alimentación

Limpie la clavija con un paño seco a intervalos frecuentes. (La humedad y el polvo pueden causar un incendio o una descarga eléctrica.)

## Panel de pantalla

El frente del panel de la pantalla ha recibido un tratamiento especial. Limpie suavemente la superficie del panel utilizando un paño suave.

- Si la superficie se encuentra muy sucia, empape un paño suave, sin pelusas, en lavavajillas líquido suave (1 parte de lavavajillas líquido suave diluido en 100 veces la cantidad de agua) y a continuación exprima el paño para eliminar el exceso de líquido. Utilice este paño para limpiar la superficie de la pantalla, a continuación limpie con un paño seco del mismo tipo hasta que la superficie esté seca.
- No raye ó golpee la superficie del panel con sus uñas u otros objetos duros ya que la superficie puede dañarse. Además, evite el contacto con sustancias volátiles tales como rociadores de insecticida, disolventes y diluyentes de pintura, de lo contrario puede verse afectada la calidad de la superficie.

## Mueble

- Si el mueble se ensucia, limpie con un paño suave y seco.
- Si el mueble está muy sucio, empape el paño en lavavajillas líquido suave diluido y a continuación exprima para eliminar el exceso de líquido. Utilice el paño para limpiar el mueble y seque frotando con un paño seco.
- No permita que el lavavajillas líquido suave toque directamente la superficie del televisor. Si las gotas de agua entran en el interior del aparato, pueden surgir problemas en el funcionamiento.
- Evite el contacto con sustancias volátiles tales como rociadores de insecticida, disolventes y diluyentes de pintura debido a que puede verse afectada la superficie del mueble y puede desprenderse el revestimiento.
- No permita que elementos de caucho o PVC estén en contacto con el TV durante largos períodos.

## Pedestal

- Limpie las superficies pasando un paño blando y seco. Si la unidad está muy sucia, límpiela con un paño empapado en agua a la que se haya añadido una pequeña cantidad de jabón líquido suave de los empleados para lavar vajillas y luego pase un paño seco. No utilice productos tales como disolventes, diluyente ó cera del hogar para la limpieza ya que pueden dañar el revestimiento de la superficie. (Si utiliza un paño con tratamiento químico, siga las instrucciones que vienen con el paño.)
- No pegue cinta adhesiva ó etiquetas ya que pueden ensuciar la superficie del pedestal. No permita el contacto durante mucho tiempo con productos de goma, vinilo ó similares. (Hacerlo puede causar deterioros.)

# Resolución de problemas

Antes de solicitar servicio o asistencia, siga estas guías simples para resolver el problema.

Si aparece un mensaje de error, siga las instrucciones del mensaje.

Si el problema aún persiste, póngase en contacto con el distribuidor local de Panasonic para asistencia.

## Imagen

**¿Por qué no se ve la imagen o sólo se muestra una pantalla azul, negra o nevada?**

- Verifique que el cable de alimentación esté enchufado y el TV encendido (la luz LED roja frontal debe estar encendida, no titilando).
- Presione el botón **INPUT** en el control remoto y seleccione la fuente de entrada correcta.
- Verifique que todas las conexiones sean correctas y seguras.
- Al utilizar una fuente externa de video tal como una conexión de caja de cable/satélite o un reproductor de DVD verifique que el dispositivo esté encendido y esté funcionando correctamente.
- Presione **MENU** en el control remoto del televisor. Si se despliega el menú, el televisor funciona. Verifique nuevamente los pasos anteriores.

**¿Por qué no se ve la película en Alta Definición?**

- Presione el botón **INFO** en el control remoto para confirmar qué tipo de señal se está recibiendo. La señal HD debe ser 720p, 1080i ó 1080p.
- Seleccione un canal de Alta Definición de su fuente HD (servicio de cable, satélite o fibra óptica). Los canales HD en ocasiones transmiten contenidos que no son de alta definición.
- Asegúrese que su fuente HD (caja HD, reproductor Blu-ray, etc.) esté conectado al televisor con un cable HDMI o COMPONENTE y configurado para transmitir una señal de video HD.

**¿Por qué aparecen barras negras en la parte superior e inferior y/o a los lados de la pantalla?**

- Cambie el formato (relación de aspecto) de la imagen presionando el botón **FORMAT** en el control remoto (pág. 14).
- Verifique los ajustes de aspecto en su fuente externa de video, tal como la caja de cable/satélite, reproductor de DVD/Blu-ray, etc.  
Nota: Algunos contenidos, tales como ciertas películas, están disponibles en formato extra-ancho. Las barras superiores e inferiores son inevitables.

**¿Por qué se ve la imagen nevosa cuando se selecciona [Entrada Antena/Cable]?**

- Cuando utilice el servicio de cable (sin caja) verifique que todas las conexiones sean correctas.
- Cuando utilice un decodificador para cable o satelital, cambie la conexión a COMPUESTO, COMPONENTE o HDMI (pág. 11).
- Si está utilizando una antena verifique que las conexiones sean correctas. Cambie la posición o dirección de la antena y verifique el [Medidor de señal] (pág. 14).

**¿Por qué se ve la imagen caótica y/o rasgada y/o con un zumbido en los parlantes?**

- Verifique si existen productos eléctricos como electrodomésticos, luces fluorescentes o reguladores de intensidad de luz cerca. Pueden interferir con la imagen del TV.
- Intente ver la imagen desde otro dispositivo, como por ejemplo un reproductor de DVD o una consola de juegos para acotar la fuente del problema.

**¿Por qué hay un cuadro negro en la pantalla?**

- Cambie los ajustes de los subtítulos (CC) (pág. 14, 27).

**¿Por qué la pantalla está en blanco y el indicador de encendido titila?**

- El TV pasó a modo de apagado para protegerse. Intente desenchufarlo durante unos minutos y conectarlo nuevamente. Si hubo una oscilación temporal de energía en la línea eléctrica AC, ahora puede que esté bien. Si titila nuevamente, visite [www.panasonic.com/support](http://www.panasonic.com/support) (EE.UU.) o [www.panasonic.ca/english/support](http://www.panasonic.ca/english/support) (Canadá).

**¿Por qué algunos puntos en la pantalla quedan brillosos u oscuros?**

- El panel de TV está formado por varios millones de píxeles, y se fabrica con una tecnología avanzada que emplea un complicado proceso. No obstante, algunas veces puede haber unos pocos píxeles brillantes u oscuros. Estos píxeles no indican que un panel esté defectuoso, y no causarán ningún impacto sobre el funcionamiento del televisor.

**Audio****¿Por qué no emite sonido el TV?**

- Asegúrese que el volumen esté alto y que MUTE esté en Apagado.
- Verifique si la selección del SAP (Programa de audio secundario) es correcta pulsando el botón **SAP** en el control remoto (pág. 14).
- Si el TV está conectado al teatro en casa a través de un cable óptico, entonces: Verifique la conexión, que el sistema de audio esté encendido y la selección de la entrada correcta.
- Revise los ajustes de audio analógico/digital [Entrada HDMI 1-2] (pág. 19).

**¿Por qué el sonido es raro, distorsionado, el volumen es bajo o en otro idioma?**

- Verifique si la selección del SAP (Programa de audio secundario) es correcta pulsando el botón **SAP** en el control remoto (pág. 14).
- Controle que todas las conexiones a equipos externos conectados al TV sean seguros.
- Al utilizar la caja de cable o satélite, verifique los ajustes de audio del dispositivo (Ejemplo: Intente cambiar el Rango de Audio del receptor a "limitado").

**¿Por qué se escucha un chasquido, un tic-tac o un zumbido proveniente de la unidad de TV?**

- Cuando se enciende o se apaga el TV los componentes eléctricos pueden hacer un chasquido. Esto es normal.
- Los cambios en la temperatura y humedad de la sala pueden causar expansión térmica y contracción que pueden producir sonidos. Esta no es una señal de operación fallida o mal funcionamiento.

**Otro****¿Por qué el botón CC no muestra Subtítulos?**

- Al ver televisión a través de un dispositivo conectado por HDMI, como por ejemplo la caja de cable o satélite, el CC (subtítulo) debe estar habilitado en el dispositivo.
- Los subtítulos (CC) están disponibles sólo en programación de TV que lo provea.

**¿Por qué se calientan algunas partes del TV?**

- La unidad principal radia calor y algunas piezas se calientan. Incluso si la temperatura de las piezas en los paneles delantero, superior y trasero se incrementa, estos incrementos de temperatura no causan ningún problema en términos de desempeño o de calidad.
- Garantice una buena ventilación.
- No bloquee los orificios de ventilación del TV y no coloque el TV sobre otro equipo.

**¿Por qué no funciona el Control Remoto?**

- Verifique que las baterías sean nuevas, del mismo tipo y estén instaladas con la polaridad correcta (+ y -).
- Para las funciones de otros dispositivos, como el cambio de canal cuando se utiliza decodificadores de cable o satelitales o cuando se utilizan reproductores Blu-ray que no son de Panasonic, utilice el control remoto suministrado con el dispositivo.

# Especificaciones

---

## Panel de pantalla

---

### Sistema del panel

Panel LCD (luz de fondo LED)

### Tamaño de la pantalla

Clase 50" (49,5 pulgadas medidas diagonalmente)

### An. × Al. × Diagonal

43,1" × 24,2" × 49,5"

(1.096 mm × 616 mm × 1.257 mm)

### Número de píxeles

1.920 × 1.080

## Salida Altavoz

---

20 W [10 W + 10 W] (10 % de distorsión armónica total)

## Capacidad de canales (Digital/Analógicos)

---

VHF/ UHF: 2 - 69, CATV: 1 - 135

## Condiciones de operación

---

Temperatura: 32 °F - 95 °F (0 °C - 35 °C)

Humedad: 20 % - 80 % HR (sin condensación)

## Terminales de conexión

---

### VIDEO IN

CLAVIJA RCA (VIDEO, AUDIO-L, AUDIO-R)

### COMPONENT IN

CLAVIJA RCA (Y, Pb, Pr, AUDIO-L, AUDIO-R)

### HDMI IN 1/2

Conector TIPO A

### USB

Conector Tipo A USB2.0

CC 5V, Máx. 500mA

### DIGITAL AUDIO OUT

PCM / Dolby Digital, Fibra óptica

## Dimensiones

---

### Incluye pedestal (An. × Al. × Prof.)

44,4" × 27,5" × 10,3"

(1.126 mm × 697 mm × 260 mm)

### Televisor solamente (An. × Al. × Prof.)

44,4" × 25,7" × 2,1"

(1.126 mm × 652 mm × 53 mm)

## Peso

---

### Incluye pedestal

35,3 lb. (16,0 kg) NETO

### Televisor solamente

33,1 lb. (15,0 kg) NETO

### Nota

- El diseño y las especificaciones se encuentran sujetos a cambio sin previo aviso. El peso y las dimensiones mostradas son aproximados.
- Si desea información acerca de la fuente de alimentación y el consumo de energía, consulte la placa en la parte posterior del gabinete.

# Nota

---

# Nota

---

USA Only: Disposal may be regulated in your community due to environmental considerations. For disposal or recycling information, please visit Panasonic website:

<http://www.panasonic.com/environmental>  
or call 1-888-769-0149.

Sólo Estados Unidos: La disposición puede estar regulada en su comunidad debido a consideraciones ambientales. Para información sobre la disposición o reciclaje, por favor visite la página web de Panasonic:

<http://www.panasonic.com/environmental>  
o llame al 1-888-769-0149.

#### Customer's Record

The model number and serial number of this product can be found on its back cover. You should note this serial number in the space provided below and retain this book, plus your purchase receipt, as a permanent record of your purchase to aid in identification in the event of theft or loss, and for Warranty Service purposes.

**Model Number** \_\_\_\_\_

**Serial Number** \_\_\_\_\_

#### Anotación del cliente

El modelo y el número de serie de este producto se encuentran en su panel posterior. Deberá anotarlos en el espacio provisto a continuación y guardar este manual, más el recibo de su compra, como prueba permanente de su adquisición, para que le sirva de ayuda al identificarlo en el caso de que le sea sustraído o lo pierda, y también para disponer de los servicios que le ofrece la garantía.

**Modelo** \_\_\_\_\_

**Número de serie** \_\_\_\_\_

#### Panasonic Corporation of North America

Two Riverfront Plaza, Newark,  
NJ 07102-5490 U.S.A.