

# Technics®



## SU-G700M2

Stereo Integrated Amplifier	Owner's Manual
Amplificateur intégré stéréo	Manuel d'utilisation

Music is borderless and timeless, touching people's hearts across cultures and generations.  
Each day the discovery of a truly emotive experience from an unencountered sound awaits.  
Let us take you on your journey to rediscover music.

Sans frontières, la musique est aussi intemporelle, touchant le coeur des gens en traversant les cultures et les générations.

Tous les jours, nous attendons la révélation d'une expérience émotionnelle authentique à partir d'un son venu de nulle part.

Permettez-nous de vous emmener en voyage pour redécouvrir la musique.

Rediscover Music™ / **Technics**

## Delivering the Ultimate Emotive Musical Experience to All

At Technics we understand that the listening experience is not purely about technology but the magical and emotional relationship between people and music.

We want people to experience music as it was originally intended and enable them to feel the emotional impact that enthuses and delights them.

Through delivering this experience we want to support the development and enjoyment of the world's many musical cultures. This is our philosophy.

With a combination of our love of music and the vast high-end audio experience of the Technics team, we stand committed to building a brand that provides the ultimate emotive musical experience by music lovers, for music lovers.

## Apportez à tous l'expérience musicale empreinte d'émotions

Chez Technics, nous savons que l'expérience de l'écoute n'est pas purement et simplement une question de technologie, mais de relation magique entre les personnes et la musique.

Nous voulons que tout un chacun puisse ressentir la musique telle qu'elle a été conçue à l'origine et lui permettre de ressentir le choc émotionnel qu'il brûle de connaître.

En apportant ce vécu, nous cherchons à accompagner le développement et le plaisir des nombreuses cultures musicales du monde. Telle est notre philosophie.

Ici et maintenant, alliant l'amour de la musique et la grande expérience musicale de l'équipe Technics, nous sommes pleinement déterminés à construire une marque qui apporte le vécu musical émotionnel aux fervents de la musique.

Director  
Directeur  
Michiko Ogawa

A handwritten signature in black ink, reading "Michiko Ogawa". The signature is fluid and cursive, with a long horizontal stroke extending from the end of the name.

Thank you for purchasing this product.

Please read these instructions carefully before using this product, and save this manual for future use.

- About descriptions in this Owner's Manual
  - Pages to be referred to are indicated as "⇒ ○○".
  - The illustrations shown may differ from your unit.

If you have any questions, visit:

U.S.A.: <http://shop.panasonic.com/support>

Canada: <http://panasonic.ca/english/support>

Register online at <https://shop.panasonic.com/RegisterTechnics> (U.S. customers only)

## Features

### Integrated amplifier achieves incredibly clear and dynamic sound quality

The JENO Engine transmits and processes audio signals in full digital with minimal jitter from the input stage to the power stage. The LAPC enables an ideal impulse response for any type of speaker. Moreover, the Advanced Speed Silent Power Supply achieves both high-speed switching and low noise. With these features, the amplifier realizes the excellent drive capability and dynamic sound full of energy as well as full digital, clear sound.

### Maximally reduces noise and vibrations to achieve dynamic sound reproduction with the build quality appealing to listeners' sensibilities

The interior of this unit is divided into three independent sections by inner chassis to create the power supply section as a source of noises, power amplifier section handling high currents, and terminal section handling fine signals. In addition to this three-section construction that eliminates mutual noise effects, the Double Steel Plate Chassis that consists of the high-rigidity inner chassis and the bottom chassis with 2 mm steel plate is provided to maximally reduce noise and vibrations.

The large twin peak power meter on the front panel vividly displays the dynamics of the sound. The volume knob with circular finish uses pure solid aluminium for superior operational feeling. The excellent build quality appeals to listeners' sensibilities.

### Supports from analog to digital sound sources with various high-quality sound technologies

Compatible with MM/MC cartridge, and equipped with various high-quality sound technologies, such as low-noise PHONO circuit to realize record reproduction with a better S/N ratio, high-quality ruby mica condenser for USB input, Digital Noise Isolation Architecture with power conditioner by non-magnetism carbon film resistance, and Optimally Activated Circuit System to minimize inner noise by partially stopping unnecessary circuit blocks.

# Table of contents

IMPORTANT SAFETY INSTRUCTIONS	06	Please carefully read the "IMPORTANT SAFETY INSTRUCTIONS" of this manual before use.
Control reference guide	08	This unit, Remote control
Connections	12	Speaker connection, AC power supply cord connection
Operations	14	Playing back connected devices
Settings	22	Other settings, Using output correction function (LAPC)
Others	28	Troubleshooting, Specifications, etc.

## Accessories

AC power supply cord (1)  
K2CG3YY00191

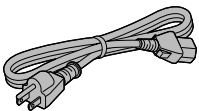

Remote control (1)  
N2QAYA000143

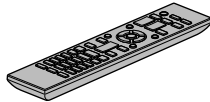

Batteries for remote control (2)



(ONLY FOR CANADA)

The enclosed Canadian French label sheet corresponds to the English display on the unit.

- Product numbers provided in this Owner's Manual are correct as of August 2021.
- These may be subject to change.
- Do not use AC power supply cord with other equipment.



### Information on Disposal in other Countries outside the European Union

This symbol is only valid in the European Union.

If you wish to discard this product, please contact your local authorities or dealer and ask for the correct method of disposal.

# IMPORTANT SAFETY INSTRUCTIONS

Read these operating instructions carefully before using the unit. Follow the safety instructions on the unit and the applicable safety instructions listed below. Keep these operating instructions handy for future reference.

- 1 Read these instructions.
- 2 Keep these instructions.
- 3 Heed all warnings.
- 4 Follow all instructions.
- 5 Do not use this apparatus near water.
- 6 Clean only with dry cloth.
- 7 Do not block any ventilation openings. Install in accordance with the manufacturer's instructions.
- 8 Do not install near any heat sources such as radiators, heat registers, stoves, or other apparatus (including amplifiers) that produce heat.
- 9 Do not defeat the safety purpose of the polarized or grounding-type plug. A polarized plug has two blades with one wider than the other. A grounding-type plug has two blades and a third grounding prong. The wide blade or the third prong are provided for your safety. If the provided plug does not fit into your outlet, consult an electrician for replacement of the obsolete outlet.
- 10 Protect the power cord from being walked on or pinched particularly at plugs, convenience receptacles, and the point where they exit from the apparatus.
- 11 Only use attachments/accessories specified by the manufacturer.
- 12 Use only with the cart, stand, tripod, bracket, or table specified by the manufacturer, or sold with the apparatus. When a cart is used, use caution when moving the cart/apparatus combination to avoid injury from tip-over.
- 13 Unplug this apparatus during lightning storms or when unused for long periods of time.
- 14 Refer all servicing to qualified service personnel. Servicing is required when the apparatus has been damaged in any way, such as power-supply cord or plug is damaged, liquid has been spilled or objects have fallen into the apparatus, the apparatus has been exposed to rain or moisture, does not operate normally, or has been dropped.



## Warning

### Unit

- To reduce the risk of fire, electric shock or product damage,
  - Do not expose this unit to rain, moisture, dripping or splashing.
  - Do not place objects filled with liquids, such as vases, on this unit.
  - Use only the recommended accessories.
  - Do not remove covers.
  - Do not repair this unit by yourself. Refer servicing to qualified service personnel.
  - Do not let metal objects fall inside this unit.
  - Do not place heavy items on this unit.

### AC power supply cord

- The power plug is the disconnecting device. Install this unit so that the power plug can be unplugged from the socket outlet immediately.
- Ensure the earth pin on the power plug is securely connected to prevent electrical shock.
  - An apparatus with CLASS I construction shall be connected to a power socket outlet with a protective earthing connection.

## Caution

### Unit

- Do not place sources of naked flames, such as lighted candles, on this unit.
- This unit may receive radio interference caused by mobile telephones during use. If such interference occurs, please increase separation between this unit and the mobile telephone.
- Do not touch the top surface of this unit. This unit becomes hot while it is on.

### Placement

- Place this unit on an even surface.
- To reduce the risk of fire, electric shock or product damage,
  - Do not install or place this unit in a bookcase, built-in cabinet or in another confined space. Ensure this unit is well ventilated.
  - Do not obstruct this unit's ventilation openings with newspapers, tablecloths, curtains, and similar items.
  - Do not expose this unit to direct sunlight, high temperatures, high humidity, and excessive vibration.
- Ensure that the placement location is sturdy enough to accommodate the weight of this unit (⇒ 31).
- Keep your speakers at least 10 mm (<sup>13</sup>/<sub>32</sub>"") away from the system for proper ventilation.
- Do not lift or carry this unit by holding the knobs. Doing so may cause this unit to fall, resulting in personal injury or malfunction of this unit.

### Battery

- Danger of explosion if battery is incorrectly replaced. Replace only with the type recommended by the manufacturer.
- Mishandling of batteries can cause electrolyte leakage and may cause a fire.
  - Remove the battery if you do not intend to use the remote control for a long period of time. Store in a cool, dark place.
  - Do not heat or expose to flame.
  - Do not leave the battery(ies) in a car exposed to direct sunlight for a long period of time with doors and windows closed.
  - Do not take apart or short circuit.
  - Do not recharge alkaline or manganese batteries.
  - Do not use batteries if the covering has been peeled off.
  - Do not mix old and new batteries or different types at the same time.
- When disposing of the batteries, please contact your local authorities or dealer and ask for the correct method of disposal.

- Avoid the use in the following conditions
  - High or low extreme temperatures during use, storage or transportation.
  - Replacement of a battery with an incorrect type.
  - Disposal of a battery into fire or a hot oven, or mechanically crushing or cutting of a battery, that can result in an explosion.
  - Extremely high temperature and/or extremely low air pressure that can result in an explosion or the leakage of flammable liquid or gas.

### Installation

- Turn off all equipment before connection and read the appropriate operating instructions.
- For the dimensions of this unit (⇒ 31)
- Refer to the following figure for the dimensions of this unit's legs.

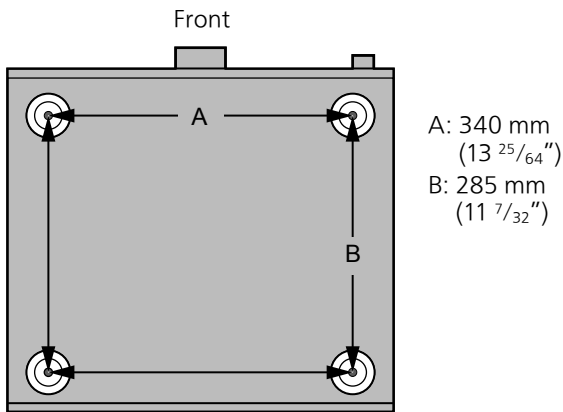

	<b>CAUTION</b> <b>RISK OF ELECTRIC SHOCK</b> <b>DO NOT OPEN</b>	
<p>CAUTION: TO REDUCE THE RISK OF ELECTRIC SHOCK, DO NOT REMOVE SCREWS. NO USER-SERVICEABLE PARTS INSIDE. REFER SERVICING TO QUALIFIED SERVICE PERSONNEL.</p>		



The lightning flash with arrowhead symbol, within an equilateral triangle, is intended to alert the user to the presence of uninsulated "dangerous voltage" within the product's enclosure that may be of sufficient magnitude to constitute a risk of electric shock to persons.



The exclamation point within an equilateral triangle is intended to alert the user to the presence of important operating and maintenance (servicing) instructions in the literature accompanying the appliance.

Conforms to UL STD 62368-1.  
Certified to CAN/CSA STD C22.2 No.62368-1.

**THE FOLLOWING APPLIES ONLY IN CANADA.**  
CAN ICES-3(B)/NMB-3(B)

### THE FOLLOWING APPLIES ONLY IN THE U.S.A. FCC Note:

This equipment has been tested and found to comply with the limits for a Class B digital device, pursuant to Part 15 of the FCC Rules.

These limits are designed to provide reasonable protection against harmful interference in a residential installation. This equipment generates, uses, and can radiate radio frequency energy and, if not installed and used in accordance with the instructions, may cause harmful interference to radio communications.

However, there is no guarantee that interference will not occur in a particular installation. If this equipment does cause harmful interference to radio or television reception, which can be determined by turning the equipment off and on, the user is encouraged to try to correct the interference by one or more of the following measures:

- Reorient or relocate the receiving antenna.
- Increase the separation between the equipment and receiver.
- Connect the equipment into an outlet on a circuit different from that to which the receiver is connected.
- Consult the dealer or an experienced radio/TV technician for help.

FCC Caution: To assure continued compliance, follow the attached installation instructions and use only shielded interface cables when connecting to peripheral devices.

Any changes or modifications not expressly approved by the party responsible for compliance could void the user's authority to operate this equipment.

This device complies with Part 15 of the FCC Rules. Operation is subject to the following two conditions:

- (1) This device may not cause harmful interference, and
- (2) this device must accept any interference received, including interference that may cause undesired operation.

Supplier's Declaration of Conformity

Trade Name: Technics

Model No.: SU-G700M2

Responsible Party:

Panasonic Corporation of North America

Two Riverfront Plaza, Newark, NJ 07102-5490

Support Contact:

<http://shop.panasonic.com/support>

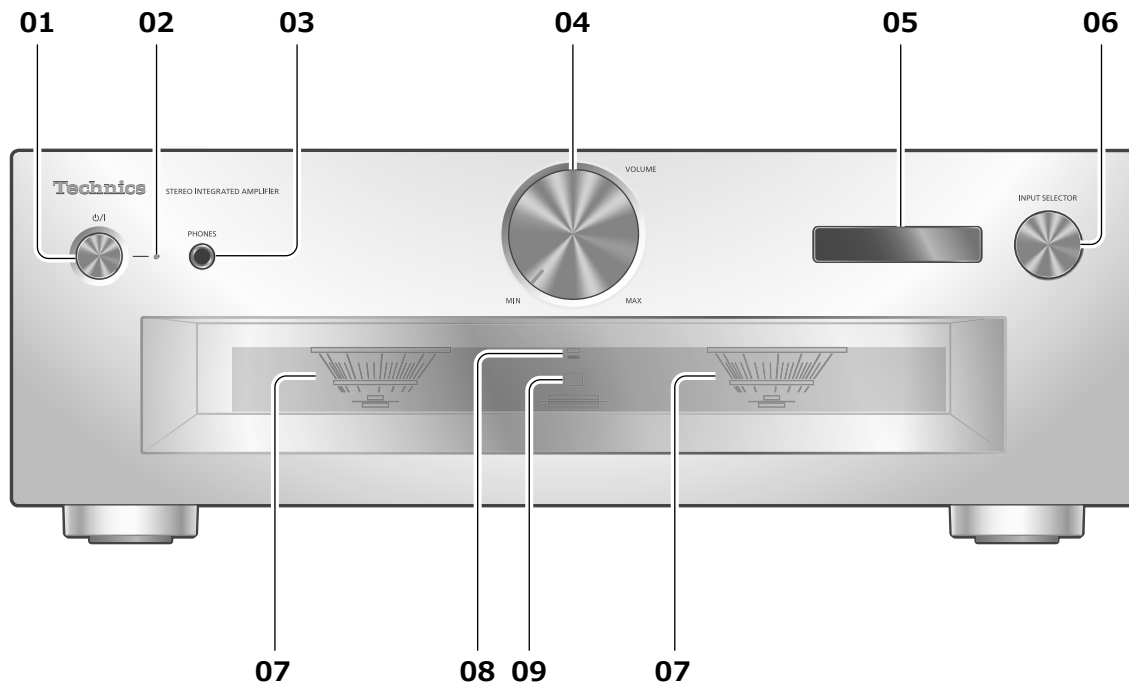

### 01 Standby/on button (⏻/⏻)

- Press to switch the unit from on to standby mode or vice versa. In standby mode, the unit is still consuming a small amount of power.

### 02 Power indicator

- Blue: The unit is on.
- Off: The unit is in standby mode.

### 03 Headphones jack

- When a plug is connected, the speakers and PRE OUT terminals do not output sound. (⇒ 20)
- Sound is not output from headphones jack when using this unit as main amplifier ("MAIN IN" is selected as input source of this unit). (⇒ 18)
- Excessive sound pressure from earphones and headphones can cause hearing loss.
- Listening at full volume for long periods may damage the user's ears.

### 04 Volume knob

- -- dB (min), -88.0 dB to 0 dB (max)

### 05 Display

- Information such as input source, etc. is displayed. (⇒ 30)

### 06 Input selector knob

- Turn this knob clockwise or anticlockwise to switch the input source.

### 07 Peak power meter

- Display the output level. 100 % is the rated output (⇒ 31).
- Peak power meter does not work while the light is turned off by pressing [DIMMER], connecting the headphones, etc.

### 08 LAPC indicator (⇒ 24)

### 09 Remote control signal sensor

- Reception distance: Within approx. 7 m (23 ft) directly in front
- Reception angle: Approx. 30° left and right



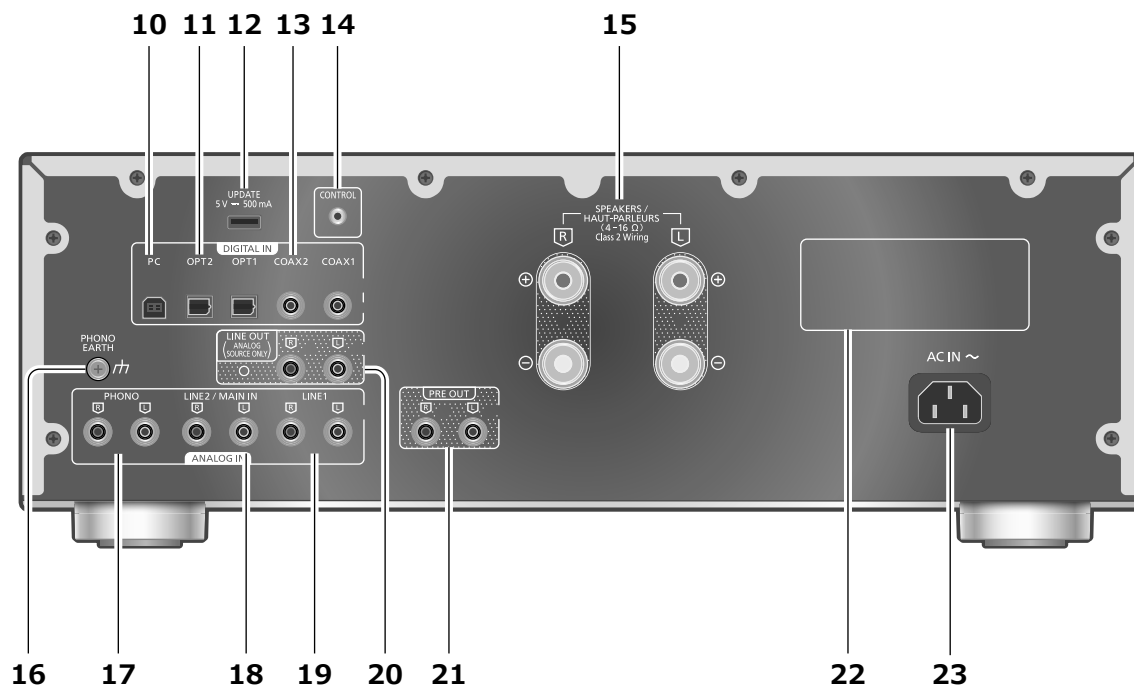

**10 USB-B terminal**

- For connecting to a PC, etc. (⇒ 15)

**11 Optical digital input terminals (OPT1/OPT2) (⇒ 14)**

**12 UPDATE terminal (USB-A) (DC 5 V = 500 mA) (⇒ 25)**

**13 Coaxial digital input terminals (COAX1/COAX2) (⇒ 14)**

**14 System terminal (CONTROL) (⇒ 26)**

**15 Speaker output terminals (⇒ 12)**

**16 PHONO EARTH terminal (⇒ 16)**

- For connecting the ground wire of a turntable.

**17 Analog audio input terminals (PHONO) (⇒ 16)**

- Please use the cable less than 3 m.

**18 Analog audio input terminals (LINE2/MAIN IN)**

- These input terminals are combined with LINE2 and MAIN IN. Switch the function according to the connected equipment. (⇒ 17, 18)

**19 Analog audio input terminals (LINE1) (⇒ 16)**

**20 Analog audio output terminals (LINE OUT) (⇒ 21)**

**21 Analog audio output terminals (PRE OUT) (⇒ 20)**

**22 Product identification marking**

- The model number is indicated.

**23 AC IN terminal (~) (⇒ 13)**

### Using the remote control

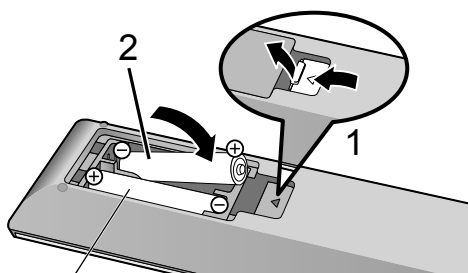

R03/LR03, AAA  
(Alkaline or manganese batteries)

#### Note

- Insert the battery so the terminals (+ and -) match those in the remote control.
- Point it at the remote control signal sensor on this unit. (⇒ 08)
- Keep the batteries out of reach of children to prevent swallowing.

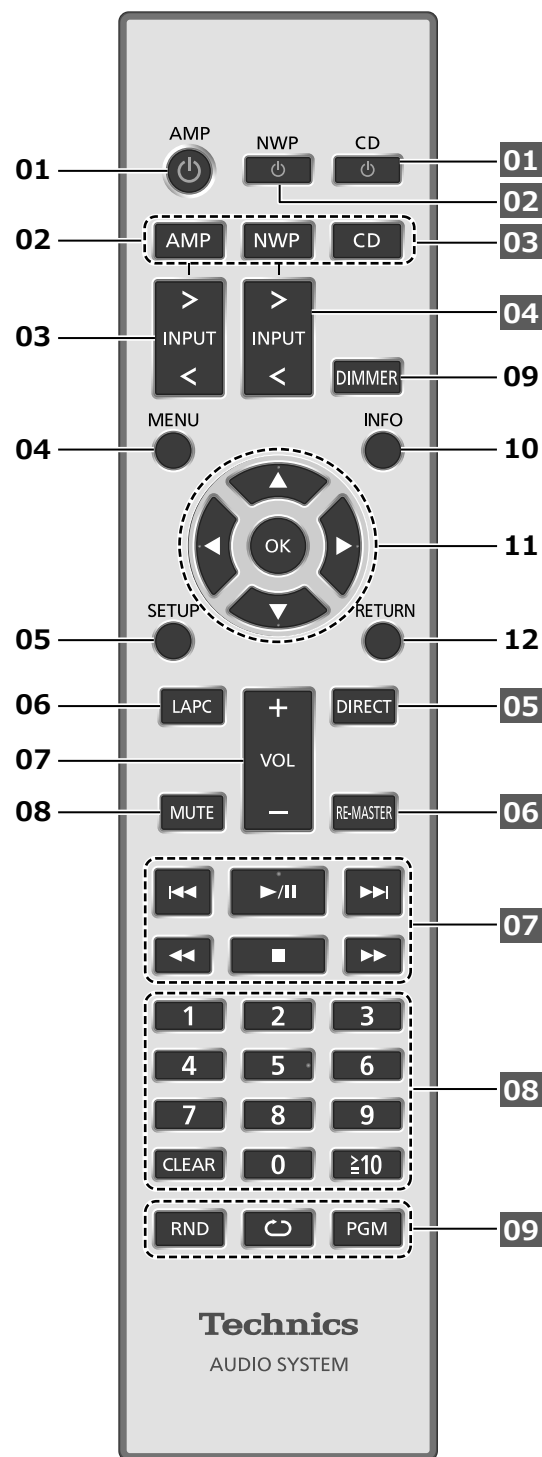

#### 01 [AMP - Press to switch the unit from on to standby mode or vice versa. In standby mode, the unit is still consuming a small amount of power.

#### 02 [AMP]/[NWP]/[CD]:

Select the device to be operated

- 03 [ >INPUT< ]:** Switch the input source  
(⇒ 14, 15, 16, 17, 18)
- 04 [MENU]:** Enter menu (⇒ 16, 17, 18, 19)\*
- 05 [SETUP]:** Enter setup menu (⇒ 22)\*
- 06 [LAPC]:** Measure the output signal of the amplifier when speakers are connected, and correct its output (⇒ 24)
- 07 [+VOL-]:** Adjust the volume  
• -- dB (min), -88.0 dB to 0 dB (max)
- 08 [MUTE]:** Mute the sound  
• Press [MUTE] again to cancel. "MUTE" is also cancelled when you adjust the volume with this unit or when you turn the unit to standby.
- 09 [DIMMER]:** Adjust the brightness of the peak power meter light, display, etc.  
• When the display is turned off, it will light up for a few seconds only when you operate this unit. Before the display turns off, "Display Off" will be displayed for a few seconds.  
• Press repeatedly to switch the brightness.  
• Peak power meter does not work while the light is turned off.
- 10 [INFO]:** View content information\*  
• Press this button to display sampling frequency and other information. (The information varies depending on the input source.)
- 11 [▲], [▼], [◀], [▶]/[OK]:** Selection/OK\*
- 12 [RETURN]:** Return to the previous display\*

\*: Press [AMP] first to operate this unit. (The remote control may work for other Technics devices and may not for this unit when pressing [NWP] or [CD].)

#### ■ Buttons that work for Technics devices supporting system control function

The remote control of this unit also works for Technics devices supporting system control function (Network Audio Player, Compact Disc Player, etc.). For information on the operations of the devices, please also refer to their operating instructions.

- 01** [ ⏻ ] Standby/on switch for the Compact Disc Player
- 02** [ ⏻ ] Standby/on switch for the Network Audio Player

- 03** Select the device to be operated
- 04** Select the input source of the Network Audio Player
- 05** Turn on/off Direct mode
- 06** Turn on/off Re-master
- 07** Playback control buttons
- 08** Numeric buttons, etc.
- 09** Playback control buttons

## Remote control mode

When other equipment responds to the supplied remote control, change the remote control mode.

- The factory default is "Mode 1".

- 1 Press [AMP].**
- 2 Press [SETUP].**
- 3 Press [▲], [▼] repeatedly to select "Remote Control" and then press [OK].**  
• The current remote control mode of this unit is displayed for a few seconds.
- 4 When "Set Mode 1/2" is displayed, change the remote control mode of the remote control.**  
To set "Mode 1":  
Press and hold [OK] and [1] for at least 4 seconds.  
To set "Mode 2":  
Press and hold [OK] and [2] for at least 4 seconds.
- 5 Point the remote control at this unit, and press and hold [OK] for at least 4 seconds.**  
• When the remote control mode is changed, the new mode will appear on the display for a few seconds.

#### ■ When "Remote 1" or "Remote 2" is displayed

When "Remote 1" or "Remote 2" is displayed, the remote control modes of this unit and remote control are different. Perform step 4 above.

## Speakers/AC power supply cord

- Use only the supplied AC power supply cord.
- Insert the plugs of the cables to be connected all the way in.
- Do not bend cables at sharp angles.
- This unit can measure the output signal of the amplifier and correct its output to make the optimum adjustment of speaker output. (⇒ 24)
- To optimize the audio output from the speakers, you can measure the amplifier output signal and correct its output when it is connected to the speakers. (⇒ 24)

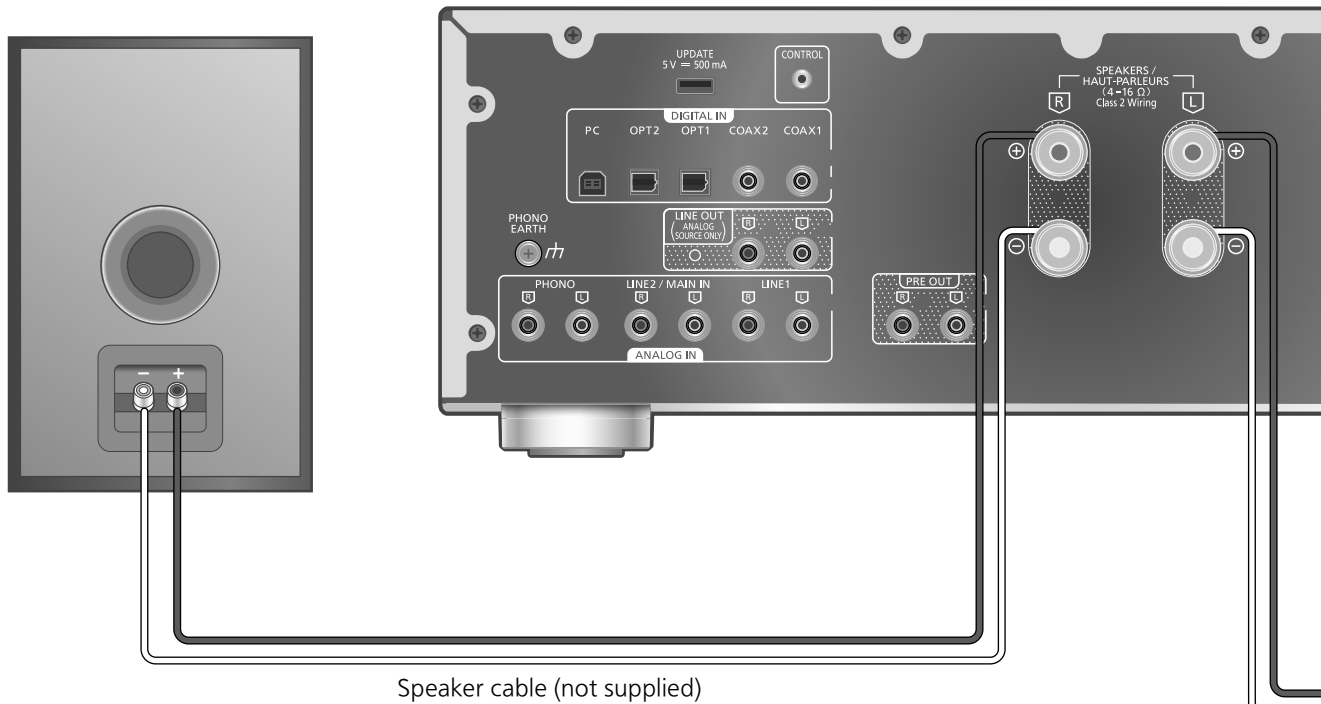

### Speaker connection

**1 Turn the knobs to loosen them, and insert the core wires into the holes.**

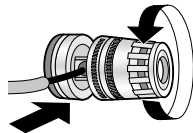

**2 Tighten the knobs.**



#### Note

- When the connections are completed, pull the speaker cables lightly to check that they are connected firmly.
- Be careful not to cross (short-circuit) or reverse the polarity of the speaker wires as doing so may damage the amplifier.

**DO NOT**

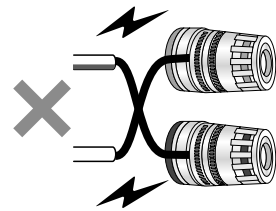

- Wire the polarity (+/-) of the terminals correctly. Not doing so may adversely affect stereo effects or cause malfunction.
- For details, refer to the operating instructions of the speakers.
- Though the spade plug (A: 16 mm ( $\frac{5}{8}$ " ) or less, B: 8 mm ( $\frac{5}{16}$ " ) or more) can be connected, some plug may not be connected depending on the shape of plug.

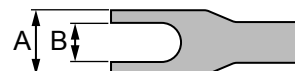

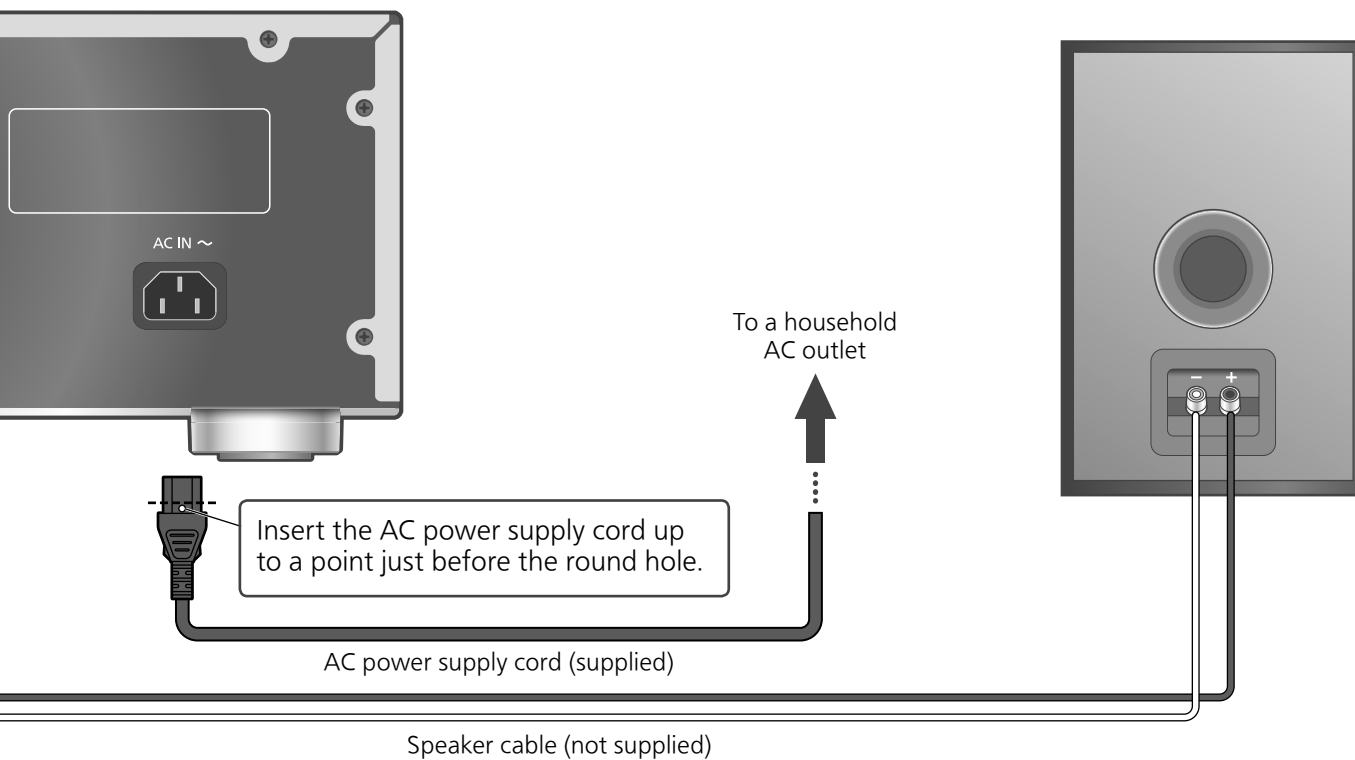

## AC power supply cord connection

**Connect only after all other connections are completed.**

### Note

- This unit consumes a small amount of AC power (⇒ 31) even when the unit is in standby mode. Remove the plug from the main electrical outlet if you will not be using the unit for an extended period of time. Place the unit so the plug can be easily removed.

## Speaker output correction (LAPC)

You can make the optimum adjustment according to your own speakers. (⇒ 24)

## Using digital audio output device

You can connect the CD player, etc. with coaxial digital cable (not supplied)/optical digital audio cable (not supplied) to this unit and play back music.

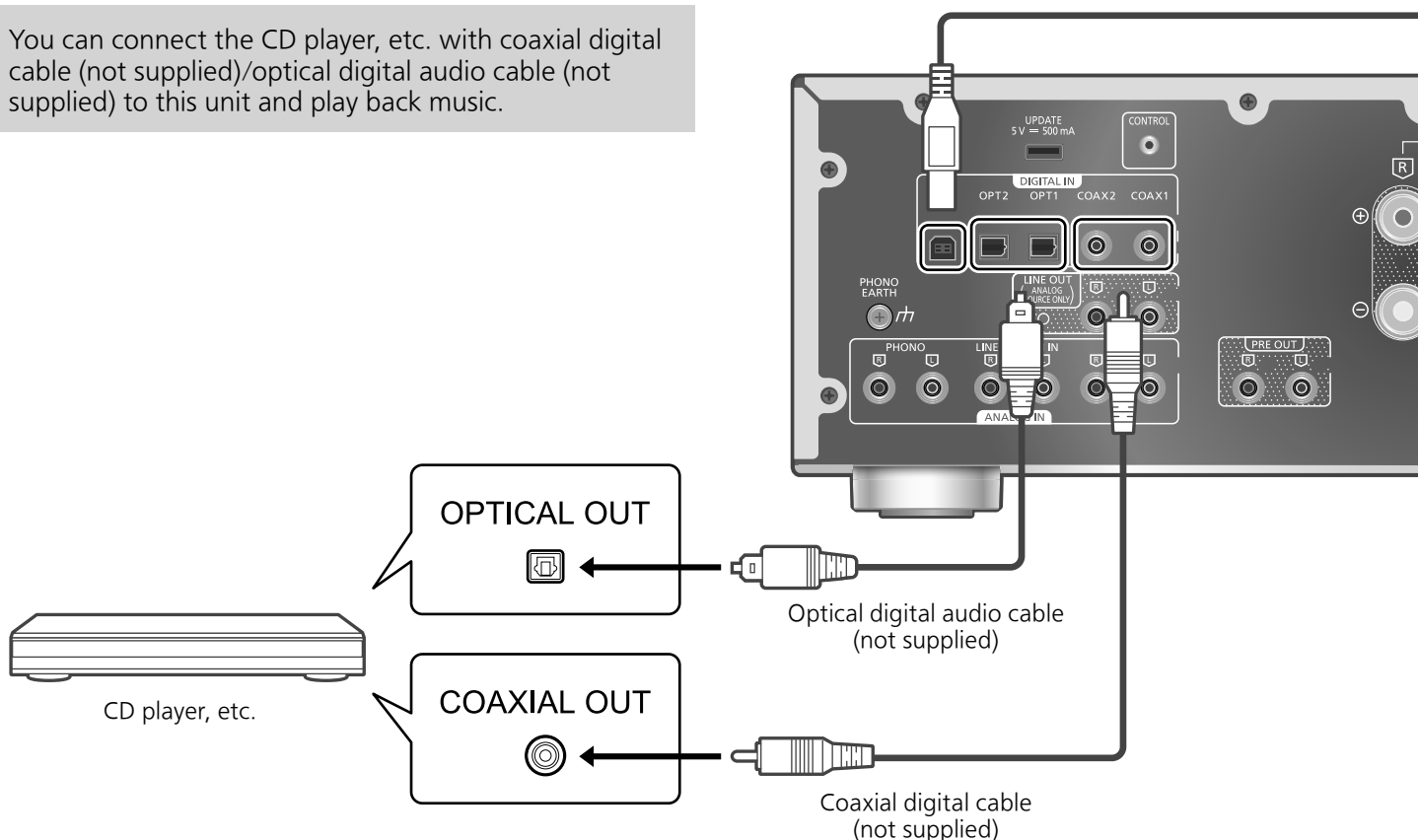

### Using coaxial digital cable

- 1 Disconnect the AC power supply cord.
- 2 Connect this unit and a CD player, etc.
- 3 Connect the AC power supply cord to this unit. (⇒ 13)
- 4 Press [AMP ] to turn this unit on.
- 5 Press [>INPUT<] repeatedly to select "COAX1" or "COAX2".
  - You can also select the input source by turning the input selector knob on the unit.
- 6 Start playback on the connected device.

#### Note

- The digital audio input terminals of this unit can only detect the following linear PCM signals. For details, refer to the operating instructions of the connected device.
  - Sampling frequency:
    - Coaxial digital input  
32/44.1/48/88.2/96/176.4/192 kHz
    - Optical digital input  
32/44.1/48/88.2/96 kHz
  - Number of quantization bits:
    - 16/24 bit

### Using optical digital audio cable

- 1 Disconnect the AC power supply cord.
- 2 Connect this unit and a CD player, etc.
- 3 Connect the AC power supply cord to this unit. (⇒ 13)
- 4 Press [AMP ] to turn this unit on.
- 5 Press [>INPUT<] repeatedly to select "OPT1" or "OPT2".
  - You can also select the input source by turning the input selector knob on the unit.
- 6 Start playback on the connected device.

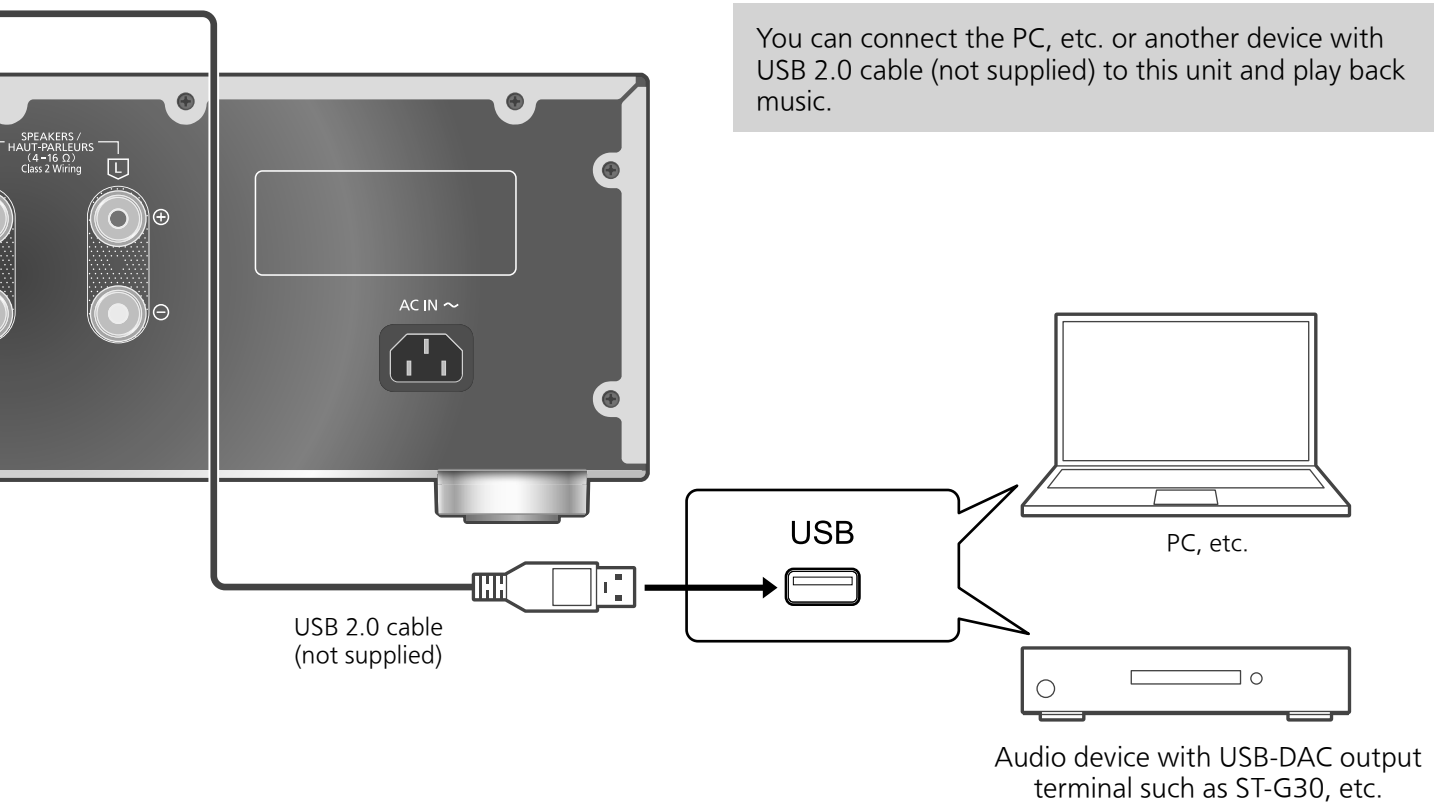

## ■ Preparation

### Connecting to a PC

- Before connecting to a PC, follow the steps below.
  - Refer to the following for the recommend OS versions for your PC (as of August 2021):
    - Windows 8.1, Windows 10
    - macOS 10.12, 10.13, 10.14, 10.15, 11.0, 11.1, 11.2, 11.3, 11.4
- ① Download and install the dedicated USB driver to the PC. (Only for Windows OS)
    - Download and install the driver from the website below.  
[www.technics.com/support/](http://www.technics.com/support/)
  - ② Download and install the dedicated app "Technics Audio Player" (free of charge) on your PC.
    - Download and install the app from the website below.  
[www.technics.com/support/](http://www.technics.com/support/)

### 3 Connect the AC power supply cord to this unit. (⇒ 13)

### 4 Press [AMP ⏻] to turn this unit on.

### 5 Press [>INPUT<] repeatedly to select "PC".

- You can also select the input source by turning the input selector knob on the unit.

### 6 Start playback using the dedicated app "Technics Audio Player" on the connected PC.

#### Note

- When connecting an audio device with USB-DAC output terminal such as ST-G30, etc., refer to the operating instructions of the connected device.
- About supported format, refer to "Specifications". (⇒ 31)
- Windows is a trademark or a registered trademark of Microsoft Corporation in the United States and other countries.
- macOS is a trademark of Apple Inc.

## Using USB 2.0 cable

### 1 Disconnect the AC power supply cord.

### 2 Connect this unit and a PC, etc.

## Using analog audio output device (PHONO/LINE1/LINE2)

You can connect the turntable with PHONO cable (not supplied) or the Blu-ray Disc player, etc. with analog audio cable (not supplied) to this unit and play back music.

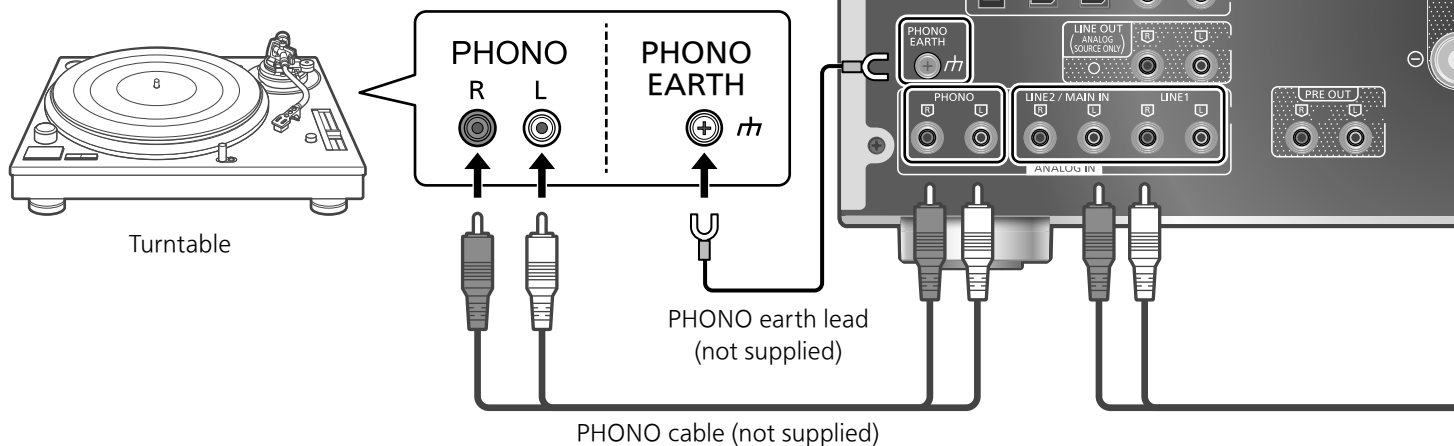

### Using PHONO cable/ analog audio cable

- 1 **Disconnect the AC power supply cord.**
- 2 **Connect this unit and a device.**
  - PHONO terminals for connecting the turntable supports MM/MC type cartridge.
- 3 **Connect the AC power supply cord to this unit. (⇒ 13)**
- 4 **Press [AMP ⏻] to turn this unit on.**
- 5 **Press [>INPUT<] repeatedly to select "PHONO", "LINE1" or "LINE2".**
  - You can also select the input source by turning the input selector knob on the unit.
  - Set to "LINE2" (⇒ 17) when "MAIN IN" is displayed as input source of this unit.
- 6 **Start playback on the connected device.**

#### Note

- When connecting a turntable with a built-in PHONO equalizer, turn the equalizer of turntable off or connect the PHONO cable to the analog audio input terminals (LINE1 or LINE2) of this unit.
- When connecting a turntable with a PHONO earth lead, connect the PHONO earth lead to the PHONO EARTH terminal of this unit.

### Selecting the cartridge type

Select the settings (MM/MC) to fit the cartridge type of the connected turntable.

- 1 **Press [AMP].**
- 2 **Press [MENU].**
- 3 **Press [▲], [▼] repeatedly to select "MM/MC" and then press [OK].**
- 4 **Press [▲], [▼] to select "MM"/"MC" and then press [OK].**

### Minimizing sound distortion

If sound distortion occurs when using the analog audio input terminals, setting the attenuator may improve the sound quality.

- The factory default is "Off".

- 1 **Press [AMP].**
- 2 **Press [MENU].**
- 3 **Press [▲], [▼] repeatedly to select "Attenuator" and then press [OK].**
- 4 **Press [▲], [▼] to select a value and then press [OK].**
  - "Attenuator" settings can be stored for "MM" and "MC" individually.



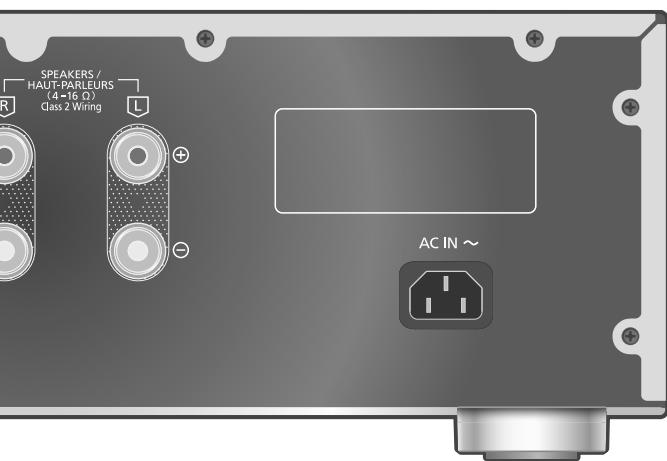

**Do not input the audio signal from PRE OUT/LINE OUT terminals to the analog audio input terminals of this unit. Doing so may cause malfunction.**

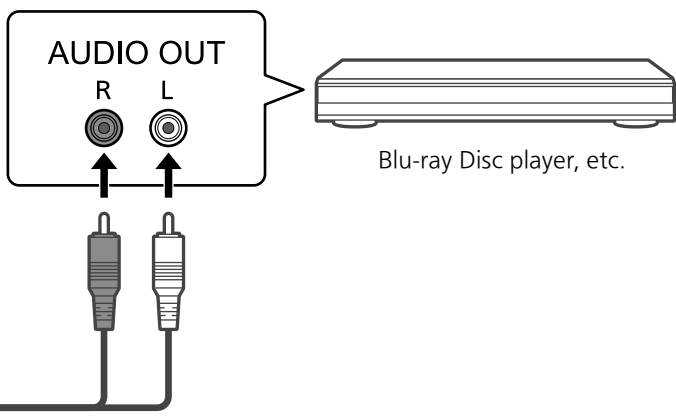

Analog audio cable (not supplied)

### Reducing low frequency noise

Reduces the low frequency noise caused by the warpage of record.  
 • The factory default is "Off".

- 1 Press [AMP].
- 2 Press [MENU].
- 3 Press [▲], [▼] repeatedly to select "Subsonic Filter" and then press [OK].
- 4 Press [▲], [▼] to select "On" and then press [OK].

### Switching a phase of record to play

Sets to play back and enjoy the inverted phase audio.  
 • The factory default is "Normal".

- 1 Press [AMP].
- 2 Press [MENU].
- 3 Press [▲], [▼] repeatedly to select "Phase" and then press [OK].
- 4 Press [▲], [▼] to select "Normal" / "Invert" and then press [OK].
  - While setting to "Invert", the input source appears as inverted color on display.
  - This function is not available for the audio output signal from LINE OUT terminals.

### When connecting to "LINE2"

Analog audio input terminals (LINE2/MAIN IN) have both LINE2 and MAIN IN functions. When not in use as main amplifier, switch the input setting of this unit to "LINE2".  
 • The factory default is "LINE2".

- 1 Press [AMP].
- 2 Press [>INPUT<] repeatedly to select "MAIN IN".
- 3 Press [MENU].
- 4 Press [▲], [▼] repeatedly to select "Input Mode" and then press [OK].
- 5 Press [▲], [▼] repeatedly to select "LINE2" and then press [OK].
- 6 Confirm the displayed message and press [OK].
  - The volume level set after switching to "LINE2" is displayed. Confirm and adjust the volume before pressing [OK].
- 7 Press [▲], [▼] to select "Yes" and then press [OK].

## Using this unit as power amplifier

You can connect the AV receiver, control amplifier, etc. with analog audio cable (not supplied) to this unit and use this unit as power amplifier.

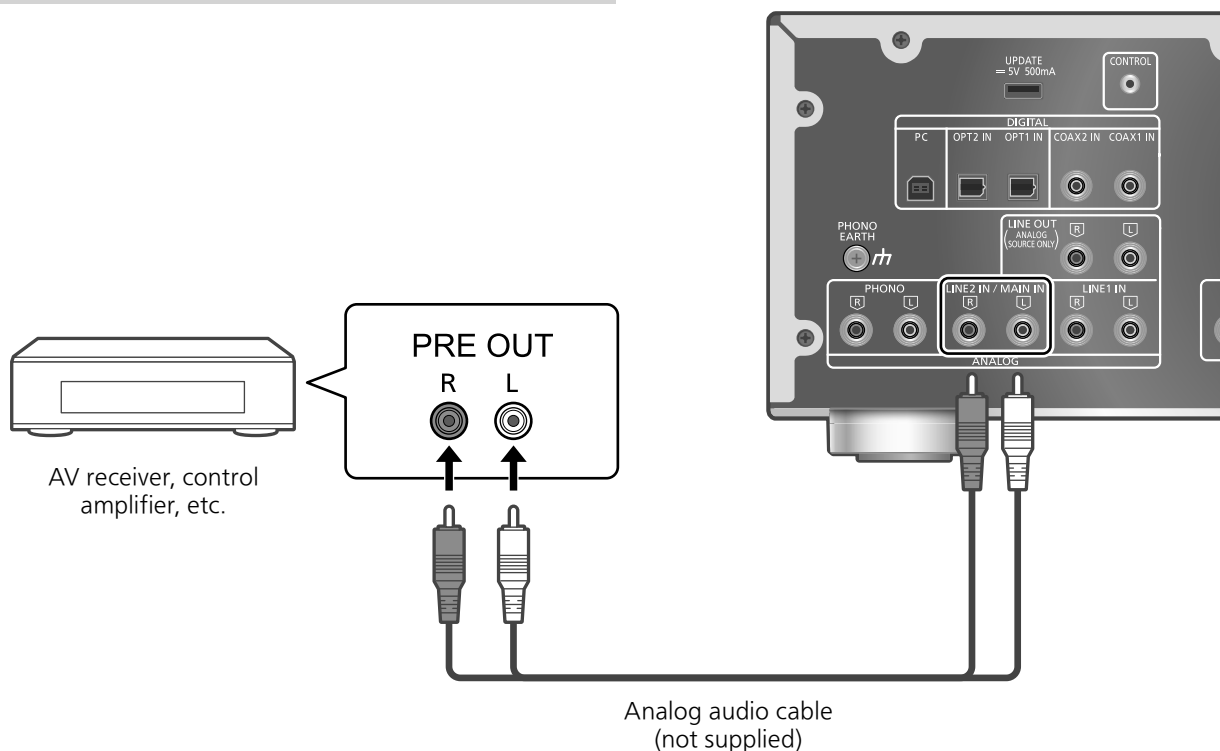

Set the volume of the AV receiver, control amplifier, etc. to minimum before connecting.

While using this unit as power amplifier, the volume adjustment with this unit is disabled. Adjust the volume little by little with the connected device.

Do not input the audio signal from PRE OUT/LINE OUT terminals to the MAIN IN terminals of this unit. Doing so may cause malfunction.

### Using analog audio cable

- 1 Disconnect the AC power supply cord.
- 2 Connect this unit and AV receiver, control amplifier, etc. after minimizing the volume of the device.
- 3 Connect the AC power supply cord to this unit. (⇒ 13)
- 4 Press [AMP  $\odot$ ] to turn this unit on.
- 5 Press [>INPUT<] repeatedly to select "LINE2".
  - You can also select the input source by turning the input selector knob on the unit.
- 6 Press [AMP].
- 7 Press [MENU].
- 8 Press [ $\blacktriangle$ ], [ $\blacktriangledown$ ] repeatedly to select "Input Mode" and then press [OK].
- 9 Press [ $\blacktriangle$ ], [ $\blacktriangledown$ ] to select "MAIN IN" and press [OK].

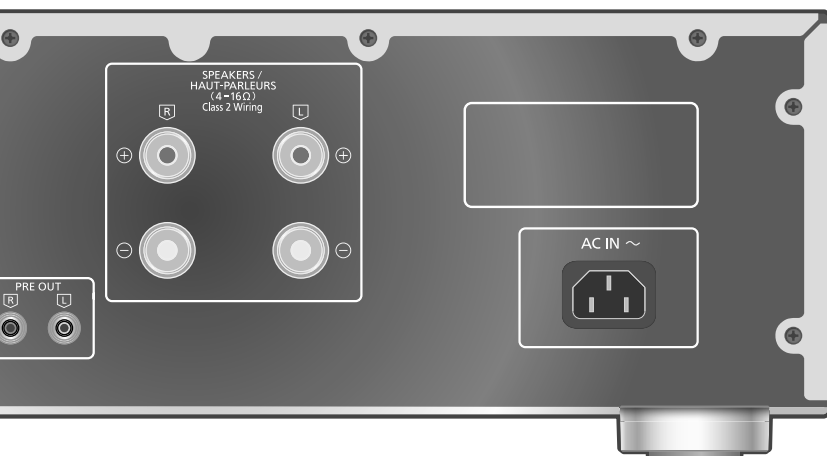

- 10 Confirm the displayed message and press [OK].**
- 11 Press [▲], [▼] to select “Yes” and then press [OK].**
- 12 Start playback on the connected device.**

**Note**

- It is not possible to adjust the volume and sound quality (“Tone Control”, etc.) with this unit.
- Sound is not output from headphones jack and PRE OUT terminals.
- Select “LINE2” when not using this unit as power amplifier. (⇒ 17)
- When the input source is switched to “LINE2” or other source from “MAIN IN” and the current volume level is higher than previous level, the volume is automatically adjusted.

### Minimizing sound distortion

If sound distortion occurs, setting the attenuator to “On” may improve the sound quality.

- The factory default is “Off”.

- 1 Press [AMP].**
- 2 Press [MENU].**
- 3 Press [▲], [▼] repeatedly to select “Attenuator” and then press [OK].**
- 4 Press [▲], [▼] to select “On” and then press [OK].**

## Connecting a power amplifier, subwoofer, etc.

You can connect the power amplifier, subwoofer, etc. with analog audio cable (not supplied) to output the analog audio signals.

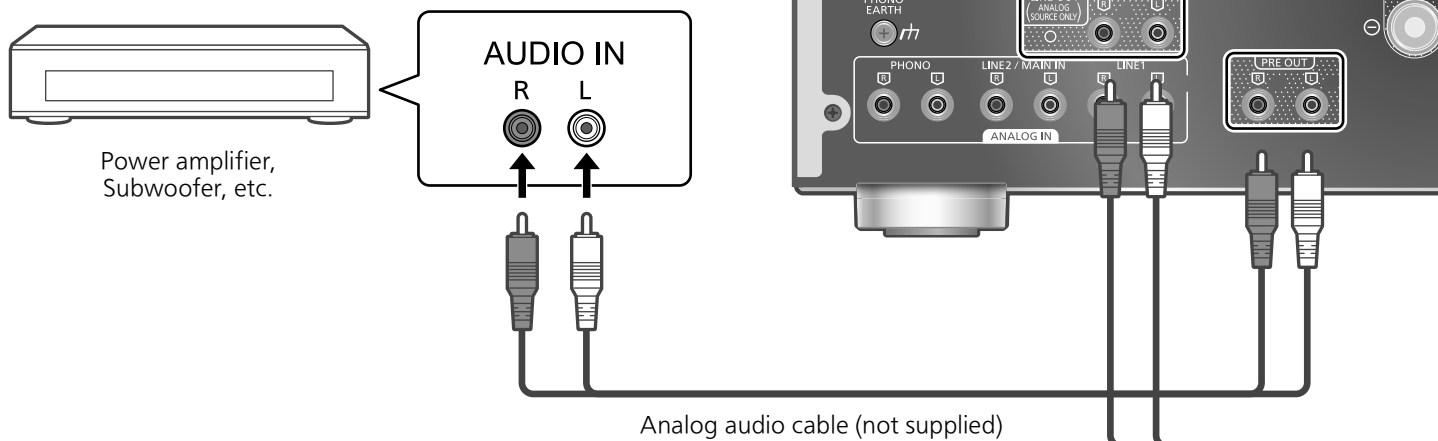

Do not input the audio signal from PRE OUT/LINE OUT terminals to the analog audio input terminals of this unit. Doing so may cause malfunction.

### Using analog audio cable

- 1 Disconnect the AC power supply cord.
- 2 Connect this unit and a power amplifier, subwoofer, etc.
- 3 Connect the AC power supply cord to this unit. (⇒ 13)
- 4 Press [AMP] to turn this unit on.

#### Note

- For details, refer to the operating instructions of the connected device.
- Sound is not output from PRE OUT terminals when using this unit as main amplifier. (⇒ 18)

### Setting the audio output (PRE OUT)

You can set the audio output of the speaker output terminals and PRE OUT terminals.

- 1 Press [AMP].

- 2 Press [SETUP].

- 3 Press [▲], [▼] repeatedly to select "PRE OUT" and then press [OK].

- 4 Press [▲], [▼] to select the output setting and then press [OK].

- The factory default is "Off".
- Not available when using this unit as main amplifier. (⇒ 18)

#### On:

Sound is output from the speaker output terminals and PRE OUT terminals.

#### On (Speaker:Off):

Sound is not output from the speaker output terminals. Sound is output from PRE OUT terminals.

#### Off:

Sound is not output from PRE OUT terminals. Sound is output from the speaker output terminals.

#### Note

- It is recommended to set to "On (Speaker:Off)" (rated output: 1 V) when connecting a power amplifier.
- Set to "Off" when using output correction function for the connected speakers because the correction function (LAPC) effects on the audio output from PRE OUT terminal. (⇒ 24)

## Using analog audio input device

You can connect the CD recorder, etc. with analog audio cable (not supplied) to output analog audio signals from this unit (LINE1/LINE2/PHONO).

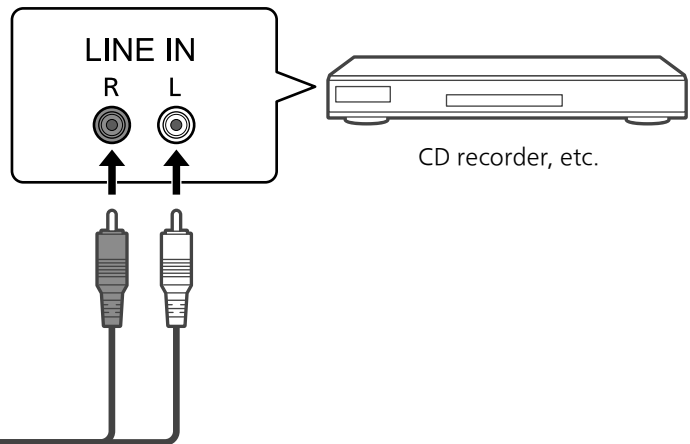
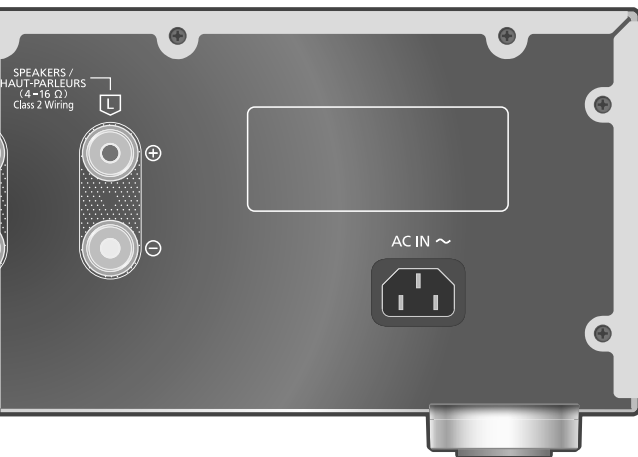

Analog audio cable (not supplied)

**Do not input the audio signal from PRE OUT/LINE OUT terminals to the analog audio input terminals of this unit. Doing so may cause malfunction.**

### Using analog audio cable

- 1 Disconnect the AC power supply cord.
- 2 Connect this unit and a CD recorder, etc.
- 3 Connect the AC power supply cord to this unit. (⇒ 13)
- 4 Press [AMP ] to turn this unit on.

#### Note

- When a digital audio signal (COAX1/COAX2/OPT1/OPT2/PC) is selected as input source of this unit, analog audio signal (LINE1) is output.
- The choppy audio occurs in output audio signal when switching the input source.

The sound effects and other settings can be set up.

- 1 Press [AMP].
- 2 Press [SETUP].
- 3 Press [▲], [▼] repeatedly to select the menu and then press [OK].
- 4 Press [▲], [▼], [◀], [▶] to select a desired item or value, and press [OK].

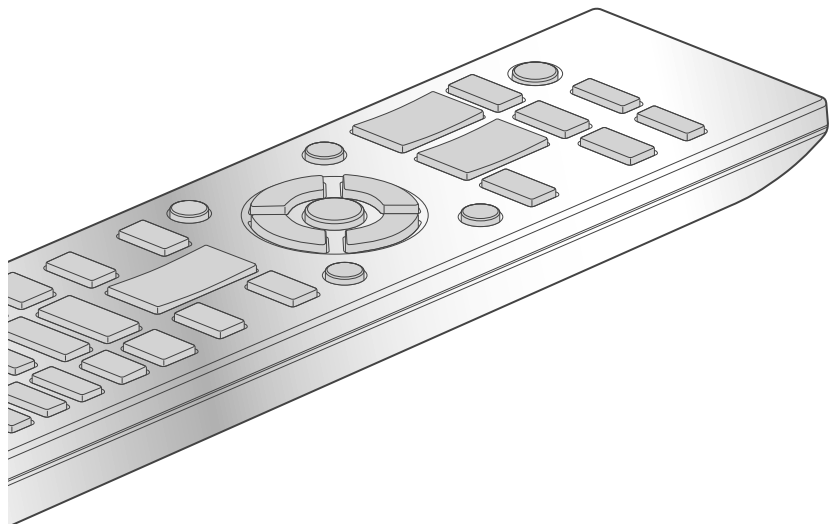

### Language setting "Language"

Select "English" or "Français" for the display.

- The factory default is "English".

### Adjusting BASS/MID/TREBLE "Tone Control"

You can adjust the tone of this unit. Each tonal range (BASS/MID/TREBLE) can be adjusted.

- To enable this function, select "On (adjustment)".
- The sound is temporary mute when switching "On (adjustment)" / "Off".
- Each level can be adjusted between "-10" and "+10".
- "TONE" is displayed after setting.
- While connecting Technics device supporting system control function (Network Audio Player, etc.) to this unit, sound setting on the connected device may have a priority over this unit. Adjust the sound with the connected device.
- Not available when using this unit as power amplifier (⇒ 18). Adjust the sound with the AV receiver, control amplifier, etc.

### Adjusting balance of speakers "Balance L/R"

Adjusts the balance of the output from left and right speakers.

- Each level can be adjusted between 18 dB (L) and 18 dB (R).
- The audio output from the connected headphones and PRE OUT terminals are also adjusted.
- While using this unit as power amplifier (⇒ 18), this setting is disabled. Adjust the setting with the connected device.

### Adjusting the volume attenuator "VOLUME Attenuator"

Set to "On (-20dB)" for the attenuator to ease the volume adjustment at a low volume.

- The factory default is "Off".
- "ATT" is displayed and the volume level displays as -20 dB after setting. (Volume range: -- dB (min), -98.0 dB to -20.0 dB (max))
- Not available when using this unit as power amplifier (⇒ 18). Adjust the sound with the AV receiver, control amplifier, etc.



## Auto off function "Auto Off"

This unit is designed to conserve its power consumption and save energy. The unit has been left unused for about 20 minutes and will enter standby mode within a minute. Press any button to cancel it.

- The factory default is "Off".
- "Auto Off" is displayed 3 minutes before this unit is turned off.

### Note

- The setting is stored even if the power is turned off and on.

## Adjusting the dimmer level "Auto DIMMER"

The unit has been left unused for about 20 minutes and will temporarily adjust the brightness of peak power meter light, power indicator, LAPC indicator, etc.

- The factory default is "On".
- "Auto Off" function has a priority while "Auto Off" is set to "On".

## Displaying the volume status "VOLUME Display"

The volume status is displayed when adjusting the volume.

- The factory default is "On".
- Not available when using this unit as main amplifier. (⇒ 18)

## Checking the model name "Model No."

The model name is displayed.

## Checking the firmware version "F/W Version"

The version of the installed firmware is displayed.

## Using output correction function (LAPC)

You can make the optimum adjustment according to your own speakers.

Measuring the output signal of the amplifier and correcting its output (LAPC)

### ■ Preparation

- Disconnect the headphones.

#### Test tone emitted during measurement

To ensure the measurement accuracy, the speakers output a test tone at regular intervals. (For approximately 3 minutes)

It is not possible to change the volume of the audio being output while the measurement is in progress.

### 1 Press [AMP ] to turn this unit on.

### 2 Press and hold [LAPC] until "Please Wait" is displayed.

"LAPC Measuring" is displayed and this unit will start measuring the output signal of the amplifier. Check that a test tone is output from both the left and right speakers.

When the measurement is complete, amplifier output correction will be automatically turned on.

- The amplifier signal measurement is cancelled in the following condition.
  - Pressing [MUTE]/[LAPC]
  - Switching the input source
- If you connect headphones during amplifier signal measurement or amplifier output correction, it will be cancelled.

### ■ Turning on/off the output correction function

#### Press [LAPC] to select "On"/"Off".

- LAPC indicator lights and "LAPC : On" is displayed while the output correction function is in progress.

#### Note

- Set to "Off" when using output correction function for the connected speakers because the correction function (LAPC) effects on the audio output from PRE OUT terminal. (⇒ 20)
- Depending on the type of the connected speakers, the effect of the output correction function may be minimal.
- The corrected output remains in effect until you measure the output signal again. When you use other speakers, redo the measurement.



## Firmware updates "F/W Update"

Occasionally, Panasonic may release updated firmware for this unit that may add or improve the way a feature operates. These updates are available free of charge.

- For the update information, refer to the following website.  
[www.technics.com/support/firmware/](http://www.technics.com/support/firmware/)

**Downloading takes approx. 5 minutes. Do not disconnect the AC power supply cord or turn this unit to standby while updating.**

**Do not disconnect the USB flash memory while updating.**

- The progress is displayed as "Updating □ %" while updating. ("□" stands for a number.)

### Note

- During the update process, no other operations can be performed.
- If there are no updates, "Firmware is Up To Date" is displayed. (No need to update it.)
- Updating the firmware may reset the settings of this unit.

### ■ Preparation

- Download the latest firmware on the USB flash memory. For details, refer to the following website.  
[www.technics.com/support/firmware/](http://www.technics.com/support/firmware/)

### 1 Connect the USB flash memory with new firmware.

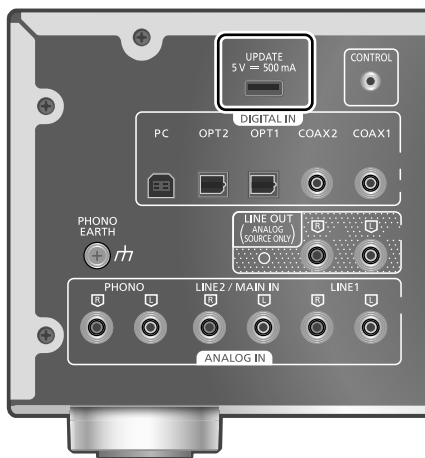

2 Press [AMP].

3 Press [SETUP].

4 Press [▲], [▼] repeatedly to select "F/W Update" and then press [OK].

5 Press [▲], [▼] to select "Yes" and then press [OK].

- The progress is displayed as "Updating □ %" while updating. ("□" stands for a number.)
- When the update has finished successfully, "Success" is displayed.

6 After "Success" is displayed, press the standby/on button on this unit, disconnect the AC power supply cord and USB flash memory.

7 Reconnect the AC power supply cord after 3 minutes.

### Note

- The update may have failed in the following cases.
  - "Updating" is not displayed for 5 minutes or more.
  - The progress display (%) stops for 5 minutes or more
 In case of update failure, disconnect the AC power supply cord after turning this unit off, reconnect it after 3 minutes and update again with another USB flash memory.
- Downloading may take longer depending on the USB flash memory.
- Use a USB flash memory with FAT16 or FAT32 format.
- UPDATE terminal is used only for firmware updating. Do not connect any USB device other than the USB flash memory for firmware updating.
- No USB device can be charged from the UPDATE terminal of this unit.

## System control connection

You can operate this unit and Technics devices supporting system control function (Network Audio Player, Compact Disc Player, etc.) simultaneously with ease on the remote control. For details, refer to the operating instructions of each device.

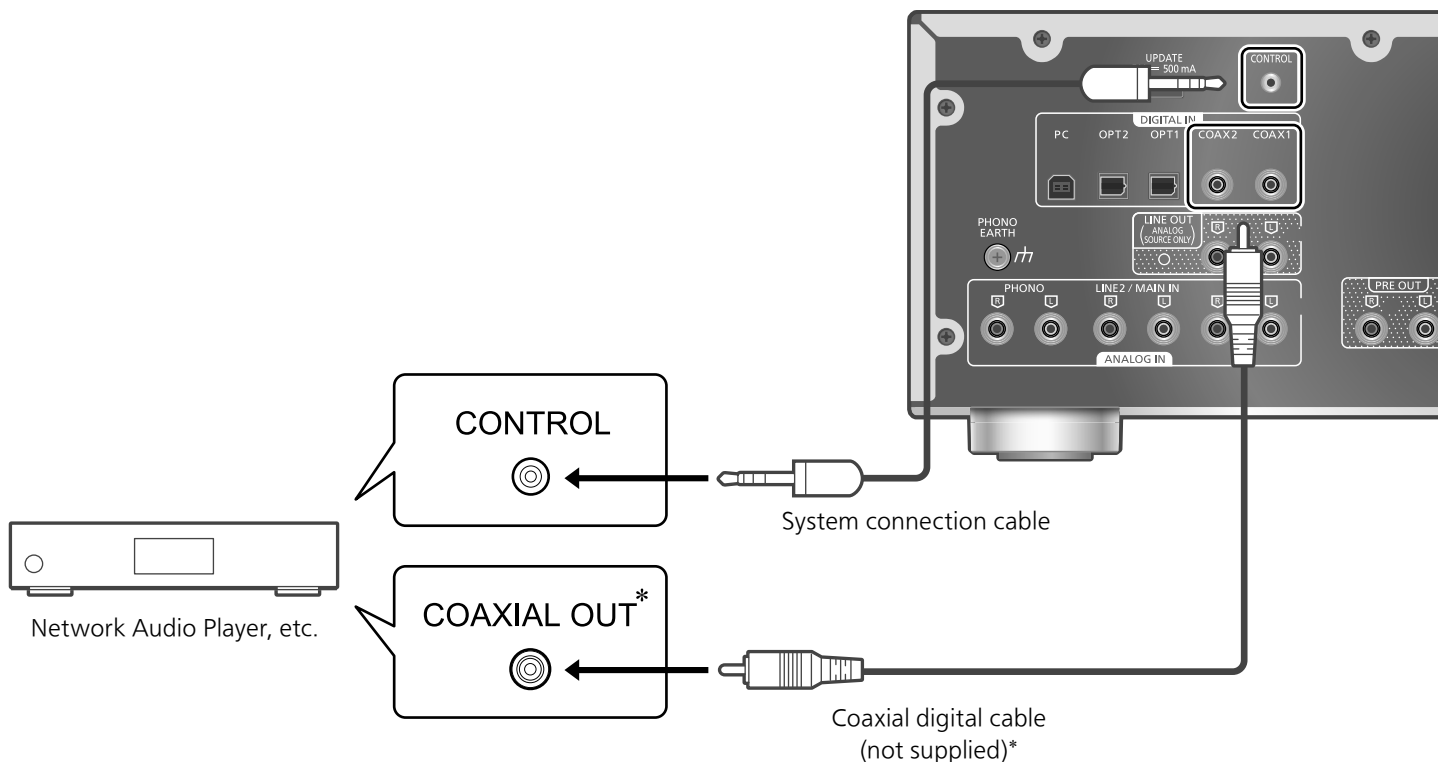

Using system connection cable and audio cable

### 1 Disconnect the AC power supply cord.

### 2 Connect this unit and Technics device supporting system control function (Network Audio Player, etc.).

- Use both of the system connection cable and the audio cables when connecting this unit and the device.
- Use the system connection cable supplied with the connected device.

### 3 Connect the AC power supply cord to this unit. (⇒ 13)

### 4 Press [AMP ] to turn this unit on.

### 5 Press [AMP].

### 6 Press [SETUP].

### 7 Press [▲], [▼] repeatedly to select "System Control" and then press [OK].

### 8 Press [▲], [▼] to select the input source for the device which is connected at step 2, and press [OK].

- Select "Off" to disable the system control function.

\*: The illustration shows the example when connecting with coax digital cable. Connect the device with proper cable/terminal supporting the device.

#### Note

- When using the system control function by connecting the Technics device to the LINE2 terminal of this unit, select "LINE2" (⇒ 17) for the input setting of the analog audio input terminals (LINE2/MAIN IN) of this unit.
- When using this unit as power amplifier (⇒ 18), the system control function for the Technics device connected to the MAIN IN terminals is disabled.
- The system control function is not available while "System Control" is set to "LINE2" and "Input Mode" is set to "MAIN IN" (⇒ 18) even when not in use as main amplifier.

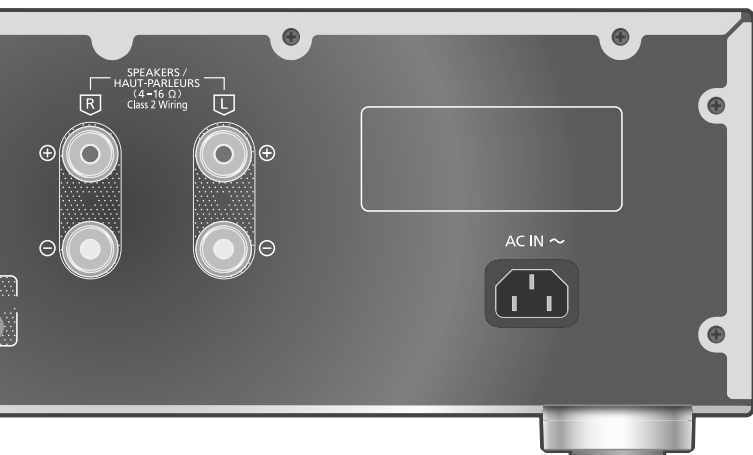

## Switching this unit and the connected device

- If you point the remote control at this unit and press [AMP ] when this unit and the connected device are in standby mode, this unit and the device will be turned on simultaneously.
  - When the selected input source is same as the one which is set with “System Control”
- If you point the remote control at this unit and press [AMP ] when this unit and the connected device are turned on, this unit and the connected device will enter standby mode.
- You can also switch this unit and the connected device by pressing the standby/on button on this unit.

## Switching this unit’s input source automatically

When you perform an operation such as playback on the connected device, the input source of this unit will be automatically switched to the source which is set with “System Control”.

Before requesting service, make the following checks. If you are uncertain about some of the check points, or if the solutions indicated in the following guide do not resolve the issue, then consult your dealer for instructions.

### Heat buildup of this unit

This unit becomes warm while in use. This is not a malfunction.

### Do you have the latest firmware installed?

Panasonic is constantly improving the unit's firmware to ensure that our customers are enjoying the latest technology. (⇒ 25)

### To restore all settings to the factory defaults

When the following situations occur, reset the memory:

- There is no response when buttons are pressed.
- You want to clear and reset the memory contents.

**1 Press [AMP].**

**2 Press [SETUP].**

**3 Press [▲], [▼] repeatedly to select "Initialization" and then press [OK].**

- A confirmation screen appears. Select "Yes" in the following steps to restore all the settings to defaults.

**4 Press [▲], [▼] to select "Yes" and then press [OK].**

**5 Press [▲], [▼] to select "Yes" and then press [OK] again.**

### General

**The unit does not work.**

**Operations are not done properly.**

- One of the unit's safety devices may have been activated.
  - ① Press [⏻/I] on the unit to switch the unit to standby.
    - If the unit does not switch to standby, disconnect the AC power supply cord, wait for at least 3 minutes, then reconnect it.
  - ② Press [⏻/I] on the unit to switch on. If the unit still cannot be operated, consult the dealer.

**A "humming" sound can be heard during playback.**

- An AC power supply cord of another device or fluorescent light is near the cables. Turn off other appliances, or keep them away from the cables of this unit.
- A strong magnetic field near a TV or other device may adversely affect the audio quality. Keep this unit away from such a location.
- The speakers may output noise when a device nearby is emitting powerful radio waves, such as when a mobile phone is on a call.

**No sound.**

- Check the volume of this unit and the connected device.
- Check connections to speakers and other equipment.
- Connect speakers and measure the output signal of the amplifier. (⇒ 24)
- Check the impedance of the connected speakers.
- Check to see if the correct input source is selected.
- Insert the plugs of the cables to be connected all the way in.
- Confirm the sound output setting. (Sound is not output from the speakers connected to the speaker output terminals of this unit while "PRE OUT" is set to "On (Speaker:Off)".) (⇒ 20)
- Sound is not output from PRE OUT terminals while "PRE OUT" is set to "Off". (The factory default is "Off".) (⇒ 20)
- When a plug is connected, the speakers and PRE OUT terminals do not output sound. (⇒ 20)
- Playback of multi-channel content is not supported.

- The digital audio input terminals of this unit can only detect linear PCM signals. For details, refer to the operating instructions of the device.

#### **Sound is distorted.**

- Setting "Attenuator" to "On" according to the analog audio input may minimize the sound distortion. (⇒ 16, 19)
- Setting the attenuator is not available for the output audio signal from LINE OUT terminal.

#### **The volume is automatically changed.**

- When the input source is switched to "LINE2" or other source from "MAIN IN" and the current volume level is higher than previous level, the volume is automatically adjusted. (Volume knob automatically turns.) (⇒ 18)

#### **The unit turns to standby mode automatically.**

- Is the auto off function turned on? (⇒ 23)
- This unit incorporates a protection circuit to prevent damage caused by heat buildup. When you use this unit at a high volume level for a long period of time, it may turn off automatically. Wait for this unit to cool down before turning on this unit again. (For approximately 3 minutes)

#### **The settings are reset to the factory defaults.**

- Updating the firmware may reset the settings.

#### **The peak power meter does not operate.**

- In the following cases, this meter does not operate:
  - When the headphones are connected.
  - When the peak power meter light is turned off by pressing [DIMMER].
  - When this unit is muted by pressing [MUTE].
  - When "PRE OUT" is set to "On (Speaker:Off)" (⇒ 20)

#### **The system control function is not working.**

- Use the system connection cable supplied with the connected device.
- Connect the system connection cable to the system terminals (CONTROL). (⇒ 26)
- Check the connection of system connection cable, audio cable and the input source which is set with "System Control". (⇒ 26)
- Connect Technics device supporting system control function (Network Audio Player, Compact Disc Player, etc.) to this unit. For details, refer to the following website.  
[www.technics.com/support/](http://www.technics.com/support/)

## PC

#### **The PC does not recognize this unit.**

- Check your operating environment. (⇒ 15)
- Restart the PC, turn this unit to standby and on, and then reconnect the USB cable.
- Use another USB port of the connected PC.
- Install the dedicated USB driver if using a PC with Windows. (⇒ 15)

## Remote control

#### **The remote control does not work properly.**

- The batteries are depleted or inserted incorrectly. (⇒ 10)
- To avoid interference, please do not put any objects in front of signal sensor. (⇒ 08)
- If the remote control mode of the remote control differs from that of this unit, match the mode of the remote control to the mode of this unit. (⇒ 11)

## Unit care

- Pull out the AC power supply cord from the outlet before maintenance. Clean this unit with a soft cloth.
- When dirt is heavy, wring a wet cloth tightly to wipe the dirt, and then wipe it with a soft cloth.
- Do not use solvents including benzine, thinner, alcohol, kitchen detergent, a chemical wiper, etc. This might cause the exterior case to be deformed or the coating to come off.

## To dispose or transfer this unit

- This unit may contain private information. Before disposing of or transferring this unit, perform the following to delete the data, including personal or secret information.
- "To restore all settings to the factory defaults" (⇒ 28)

## Messages

### ATTENTION : MAX Output Setting

- While using this unit as power amplifier, the volume adjustment with this unit is disabled.
- Adjust the volume little by little with the connected device. (⇒ 18)

### Auto Off

- The unit has been left unused for about 20 minutes and will shut down within a minute. Press any button to cancel it. (⇒ 23)

### Connect USB Device

- The firmware download has failed.
- Download the latest firmware on the USB flash memory and try again. (⇒ 25)

### Disconnect PHONES

- When the headphones are connected, measuring the output signal of the amplifier (LAPC) will not start.
- Disconnect the headphones.
- If you connect headphones during amplifier signal measurement or amplifier output correction, it will be cancelled. (⇒ 24)

### "F□□" ("□" stands for a number.)

- An abnormality has occurred. (If this unit detects an abnormality, the protection circuit is activated, and the power may be turned off automatically.)
  - Is the volume extremely high? Or is this unit placed in an extremely hot place?  
Wait a few seconds and then turn the unit on again. (The protection circuit will be deactivated.)

### Load Fail

- The firmware cannot be found on the USB flash memory.
- Download the latest firmware on the USB flash memory and try again. (⇒ 25)

### No Device

- USB flash memory with new firmware is not connected.  
Connect the USB flash memory with new firmware. (⇒ 25)

### Not Measured

- Measuring the output signal for the output correction function (LAPC) has not been done yet.
- Measure the output signal. (⇒ 24)

### Not Valid

- The function you have tried to use is not available with the current settings. Check the steps and settings.

### PHONES Connected

- The headphones are connected.
- Sound is not output from headphones jack and speaker output terminals when the headphones are connected and this unit is used as main amplifier. (⇒ 18)

### "Remote □" ("□" stands for a number.)

- The remote control and this unit are using different modes.  
Change the mode on the remote control. (⇒ 11)

### Unlocked

- "COAX1", "COAX2", "OPT1", "OPT2" or "PC" is selected, but no device is connected. Check the connection with the device. (⇒ 14, 15)
- The sampling frequency components, etc. of the audio signals are not input correctly.
  - About supported format, refer to "Specifications". (⇒ 31)

### USB Over Current

USB device is drawing too much power.

- Disconnect the USB device and connect it again. (⇒ 25)
- Turn the unit to standby and on again.

### VOLUME □□ OK ("□" stands for a number.)

- When the input source is switched to "LINE2" or other source from "MAIN IN", the volume level after switching the input source is displayed.
- Confirm and adjust the volume before pressing [OK].

## ■ GENERAL

Power supply	AC 120 V, 60 Hz
Power consumption	95 W
Power consumption in standby mode	Approx. 0.5 W
Dimensions (W×H×D)	430 mm × 148 mm × 428 mm (16 <sup>15</sup> / <sub>16</sub> " × 5 <sup>13</sup> / <sub>16</sub> " × 16 <sup>27</sup> / <sub>32</sub> " )
Mass	Approx. 12.7 kg (28 lbs)
Operating temperature range	0 °C to 40 °C (+32 °F to +104 °F)
Operating humidity range	35 % to 80 % RH (no condensation)

## ■ AMPLIFIER SECTION

Output power	70 W + 70 W (1 kHz, T.H.D. 0.5 %, 8 Ω, 20 kHz LPF) 140 W + 140 W (1 kHz, T.H.D. 0.5 %, 4 Ω, 20 kHz LPF)
Load impedance	4 Ω - 16 Ω
Frequency response	
PHONO (MM/MC)	20 Hz to 20 kHz (RIAA DEVIATION ±1 dB, 8 Ω)
LINE	5 Hz to 80 kHz (-3 dB, 8 Ω)
DIGITAL	5 Hz to 90 kHz (-3 dB, 8 Ω)
Input sensitivity/ Input impedance	
PHONO (MM)	2.5 mV / 47 kΩ
PHONO (MC)	300 μV / 100 Ω
LINE	200 mV / 22 kΩ

- If you download and install the dedicated app, you can play back files in wide-ranging formats. (⇒ 15)  
For details, refer to the operating instructions of the app.
- Playback of all formats supported by this unit is not guaranteed.
- Playback of a format not supported by this unit may cause choppy audio or noise. In such cases, check to see if this unit supports the format.
- File information (sampling frequency, etc.) shown by this unit and playback software may differ from each other.

### Note

- Specifications are subject to change without notice.
- Mass and dimensions are approximate.
- DSD is a trademark of Sony Corporation.

## ■ TERMINALS SECTION

Headphones Jack	Stereo, φ6.3 mm (1/4") 0.75 mW, 32 Ω
PC	REAR USB Type B Connector
Analog input	LINE IN ×2 (Pin Jack) PHONO (MM/MC), (Pin Jack)
Digital input	OPT IN ×2 (Optical terminal) COAX IN ×2 (Pin Jack)
Format support	LPCM
Analog output	LINE OUT (Pin Jack) PRE OUT (Pin Jack)
System port	
System control	φ3.5 mm (1/8"), Jack

## ■ FORMAT SECTION

### USB-B

USB Standard	USB 2.0 high-speed USB Audio Class 2.0, Asynchronous mode
Format support	
PCM	32, 44.1, 48, 88.2, 96, 176.4, 192, 352.8, 384 kHz/ 16, 24, 32 bit
DSD	2.8, 5.6, 11.2 MHz
DSD control mode	ASIO Native mode, DoP mode

# Limited Warranty (ONLY FOR U.S.A.)

## Technics Products – Limited Warranty

### Limited Warranty Coverage

If your product does not work properly because of a defect in materials or workmanship, Panasonic Corporation of North America (referred to as "the warrantor") will, for the length of the period indicated on the chart below, which starts with the date of original purchase ("warranty period"), at its option either (a) repair your product with new or refurbished parts, (b) replace it with a new or a refurbished equivalent value product, or (c) refund your purchase price. The decision to repair, replace or refund will be made by the warrantor.

Product or Part Name	Parts	Labor
Stereo Integrated Amplifier	3 (three) years	3 (three) years
Technics Music Server		
Technics CD Stereo System		
Technics Turntable System		

During the "Labor" warranty period there will be no charge for labor. During the "Parts" warranty period, there will be no charge for parts. This Limited Warranty excludes both parts and labor for non-rechargeable batteries, antennas, and cosmetic parts (cabinet). This warranty only applies to products purchased and serviced in the United States. This warranty is extended only to the original purchaser of a new product which was not sold "as is".

**Mail-In Service**--Online Repair Request

### Online Repair Request

To submit a new repair request and for quick repair status visit our Web Site at

<http://shop.panasonic.com/support>

When shipping the unit, carefully pack, include all supplied accessories listed in the Owner's Manual, and send it prepaid, adequately insured and packed well in a carton box. When shipping Lithium Ion batteries please visit our Web Site at <http://shop.panasonic.com/support> as Panasonic is committed to providing the most up to date information. Include a letter detailing the complaint, a return address and provide a daytime phone number where you can be reached. A valid registered receipt is required under the Limited Warranty.

**IF REPAIR IS NEEDED DURING THE WARRANTY PERIOD, THE PURCHASER WILL BE REQUIRED TO FURNISH A SALES RECEIPT/PROOF OF PURCHASE INDICATING DATE OF PURCHASE, AMOUNT PAID AND PLACE OF PURCHASE. CUSTOMER WILL BE CHARGED FOR THE REPAIR OF ANY UNIT RECEIVED WITHOUT SUCH PROOF OF PURCHASE.**

### Limited Warranty Limits and Exclusions

This warranty ONLY COVERS failures due to defects in materials or workmanship, and DOES NOT COVER normal wear and tear or cosmetic damage. The warranty ALSO DOES NOT COVER damages which occurred in shipment, or failures which are caused by products not supplied by the warrantor, or failures which result from accidents, misuse, abuse, neglect, mishandling, misapplication, alteration, faulty installation, set-up adjustments, misadjustment of consumer controls, improper maintenance, power line surge, lightning damage, modification, introduction of sand, humidity or liquids, commercial use such as hotel, office, restaurant, or other business or rental use of the product, or service by anyone other than a Factory Service Center or other Authorized Servicer, or damage that is attributable to acts of God.

The model number and serial number of this product can be found on either the back or the bottom of the unit. Please note them in the space provided below and keep for future reference.	
MODEL NUMBER	SU-G700M2
SERIAL NUMBER	

**THERE ARE NO EXPRESS WARRANTIES EXCEPT AS LISTED UNDER "LIMITED WARRANTY COVERAGE". THE WARRANTOR IS NOT LIABLE FOR INCIDENTAL OR CONSEQUENTIAL DAMAGES RESULTING FROM THE USE OF THIS PRODUCT, OR ARISING OUT OF ANY BREACH OF THIS WARRANTY.**

(As examples, this excludes damages for lost time, travel to and from the servicer, loss of or damage to media or images, data or other memory or recorded content. The items listed are not exclusive, but for illustration only.)

**ALL EXPRESS AND IMPLIED WARRANTIES, INCLUDING THE WARRANTY OF MERCHANTABILITY, ARE LIMITED TO THE PERIOD OF THE LIMITED WARRANTY.**

Some states do not allow the exclusion or limitation of incidental or consequential damages, or limitations on how long an implied warranty lasts, so the exclusions may not apply to you.

This warranty gives you specific legal rights and you may also have other rights which vary from state to state. If a problem with this product develops during or after the warranty period, you may contact your dealer or Service Center. If the problem is not handled to your satisfaction, then write to:

Panasonic Corporation of North America  
 Consumer Affairs Department 8th Fl.  
 Two Riverfront Plaza  
 Newark NJ 07102-5490

**PARTS AND SERVICE, WHICH ARE NOT COVERED BY THIS LIMITED WARRANTY, ARE YOUR RESPONSIBILITY.**

## **Shop Accessories!**

**for all your Technics gear**

Go to

<http://shop.panasonic.com/support>

Get everything you need to get the most out of your Technics products

Accessories & Parts for your Camera, Phone, A/V products, TV, Computers & Networking, Personal Care, Home Appliances, Headphones, Batteries, Backup Chargers & more...

**Customer Services Directory**

For Product Information, Operating Assistance, Parts, Owner's Manuals, Dealer and Service info go to <http://shop.panasonic.com/support>

For the hearing or speech impaired TTY: 1- 877-833-8855

As of December 2019

User memo:

DATE OF PURCHASE	_____
DEALER NAME	_____
DEALER ADDRESS	_____
TELEPHONE NUMBER	_____



# Limited Warranty (ONLY FOR CANADA)

## Panasonic Canada Inc.

5770 Ambler Drive, Mississauga, Ontario L4W 2T3

### TECHNICS PRODUCT – LIMITED WARRANTY

Panasonic Canada Inc. warrants this product to be free from defects in material and workmanship under normal use and for a period as stated below from the date of original purchase agrees to, at its option either (a) repair your product with new or refurbished parts, (b) replace it with a new or a refurbished equivalent value product, or (c) refund your purchase price. The decision to repair, replace or refund will be made by Panasonic Canada Inc.

Stereo Integrated Amplifier	3 (three) years parts and labour
Technics Music Server	3 (three) years parts and labour
Technics CD Stereo System	3 (three) years parts and labour
Technics Turntable System	3 (three) years parts and labour

This warranty is given only to the original purchaser, or the person for whom it was purchased as a gift, of a Technics brand product mentioned above sold by an authorized Panasonic dealer in Canada and purchased and used in Canada, which product was not sold "as is", and which product was delivered to you in new condition in the original packaging.

**IN ORDER TO BE ELIGIBLE TO RECEIVE WARRANTY SERVICE HEREUNDER, A PURCHASE RECEIPT OR OTHER PROOF OF DATE OF ORIGINAL PURCHASE, SHOWING AMOUNT PAID AND PLACE OF PURCHASE IS REQUIRED**

#### **LIMITATIONS AND EXCLUSIONS**

This warranty ONLY COVERS failures due to defects in materials or workmanship, and DOES NOT COVER normal wear and tear or cosmetic damage. The warranty ALSO DOES NOT COVER damages which occurred in shipment, or failures which are caused by products not supplied by Panasonic Canada Inc., or failures which result from accidents, misuse, abuse, neglect, mishandling, misapplication, alteration, faulty installation, set-up adjustments, misadjustment of consumer controls, improper maintenance, power line surge, lightning damage, modification, introduction of sand, humidity or liquids, commercial use such as hotel, office, restaurant, or other business or rental use of the product, or service by anyone other than an Authorized Servicer, or damage that is attributable to acts of God.

Dry cell batteries are also excluded from coverage under this warranty.

THIS EXPRESS, LIMITED WARRANTY IS IN LIEU OF ALL OTHER WARRANTIES, EXPRESS OR IMPLIED, INCLUDING ANY IMPLIED WARRANTIES OF MERCHANTABILITY AND FITNESS FOR A PARTICULAR PURPOSE. IN NO EVENT WILL PANASONIC CANADA INC. BE LIABLE FOR ANY SPECIAL, INDIRECT OR CONSEQUENTIAL DAMAGES RESULTING FROM THE USE OF THIS PRODUCT OR ARISING OUT OF ANY BREACH OF ANY EXPRESS OR IMPLIED WARRANTY. (As examples, this warranty excludes damages for lost time, travel to and from the Authorized Servicer, loss of or damage to media or images, data or other memory or recorded content. This list of items is not exhaustive, but for illustration only.)

In certain instances, some jurisdictions do not allow the exclusion or limitation of incidental or consequential damages, or the exclusion of implied warranties, so the above limitations and exclusions may not be applicable. This warranty gives you specific legal rights and you may have other rights which vary depending on your province or territory.

#### **WARRANTY SERVICE**

For product operation, repairs and information assistance, please visit our Support page on:

<http://panasonic.ca/english/support>

#### **IF YOU SHIP THE PRODUCT TO A SERVICENTRE**

Carefully pack and send prepaid, adequately insured and preferably in the original carton.

Include details of the defect claimed, and proof of date of original purchase.

Nous vous remercions d'avoir arrêté votre choix sur cet appareil.

Avant d'utiliser l'appareil, il est recommandé de lire attentivement ce manuel et de le conserver pour consultation ultérieure.

- À propos des illustrations dans le présent manuel
  - Les pages à consulter sont indiquées par "⇒ ○○".
  - Les illustrations peuvent être différentes de l'apparence réelle de l'appareil.

Pour toute assistance supplémentaire, visitez :

États-Unis : <http://shop.panasonic.com/support>

Canada : <http://panasonic.ca/french/support>

Inscrivez-vous en ligne sur le site :

<http://shop.panasonic.com/support> (clients situés aux États-Unis uniquement)

## Caractéristiques

Amplificateur intégré permettant d'obtenir une qualité sonore incroyablement claire et dynamique

Le circuit JENO transmet et traite les signaux audio entièrement au format numérique avec un minimum de gigue, depuis l'étage d'entrée jusqu'à l'étage de puissance. Le LAPC permet d'obtenir une réponse impulsionnelle idéale pour tout type d'enceinte. De plus, le bloc d'alimentation Advanced Speed Silent Power Supply présente à la fois une commutation à grande vitesse et un faible bruit. Avec ces caractéristiques, l'amplificateur réalise une excellente capacité d'entraînement et un son dynamique plein d'énergie ainsi qu'un son numérique complet et clair.

Réduction maximale du bruit et des vibrations afin d'obtenir une reproduction sonore dynamique avec une qualité d'assemblage adaptée à la sensibilité des auditeurs

L'intérieur de cet appareil est divisé en trois sections indépendantes par le châssis interne afin de créer la section d'alimentation source de bruits, la section d'amplificateur de puissance traitant les courants élevés et la section de bornes traitant les signaux fins. En plus de cet assemblage en trois sections qui élimine les effets de bruit mutuel, le châssis à double plaque d'acier, constitué d'un châssis interne à haute rigidité et d'un châssis inférieur avec une plaque d'acier de 2 mm, est fourni pour réduire au maximum le bruit et les vibrations.

Le grand double indicateur de crête situé sur le panneau avant affiche de manière saisissante la dynamique du son. Le bouton de volume à finition circulaire utilise de l'aluminium massif pur pour une sensation de fonctionnement supérieure. L'excellente qualité de fabrication séduit la sensibilité des auditeurs.

Compatibilité avec les sources sonores analogiques et numériques par diverses technologies sonores de haute qualité

Compatible avec les cellules AM/BM et équipé de diverses technologies sonores de haute qualité, telles que le circuit PHONO à faible bruit pour reproduire les enregistrements avec un meilleur rapport signal/bruit, le condensateur en mica rubis de haute qualité pour l'entrée USB, l'architecture d'isolation du bruit numérique avec conditionneur d'alimentation par résistance à couche de carbone non magnétique et le système de circuit activé de manière optimale pour minimiser le bruit interne en arrêtant partiellement les blocs de circuit inutiles.

# Table des matières

IMPORTANTES MISES EN GARDE	06	Veillez lire attentivement les "IMPORTANTES MISES EN GARDE" de ce manuel avant utilisation.
Guide de référence	08	Unité principale, télécommande
Connexions	12	Connexion des enceintes, connexion du cordon d'alimentation
Fonctionnement	14	Lecture à partir des appareils connectés
Paramètres	22	Autres paramètres, utilisation de la fonction de correction de sortie (LAPC)
Autres	28	Guide de dépannage, spécifications, etc.

## Accessoires

Cordon d'alimentation (1)  
K2CG3YY00191

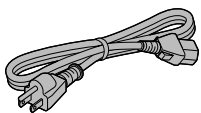

Télécommande (1)  
N2QAYA000143

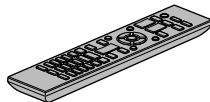

Piles pour la télécommande (2)



(SEULEMENT POUR LE CANADA)

La feuille d'autocollants en français ci-incluse correspond aux noms des touches, prises et voyants sur l'appareil.

- Les numéros de produit fournis dans ce manuel d'utilisation sont exacts en date d'août 2021.
- Ces numéros peuvent être modifiés sans préavis.
- N'utilisez pas le cordon d'alimentation avec aucun autre appareil.



### Information sur la mise au rebut dans les pays n'appartenant pas à l'Union européenne

Ce symbole est uniquement valide dans l'Union européenne.

Si vous désirez mettre ce produit au rebut, contactez l'administration locale ou le revendeur et informez-vous de la bonne façon de procéder.

# IMPORTANTES MISES EN GARDE

Avant d'utiliser l'appareil, lire attentivement les instructions qui suivent. Se conformer tout particulièrement aux avertissements inscrits sur l'appareil et aux consignes de sécurité indiquées ci-dessous. Conserver le présent manuel pour consultation ultérieure.

- 1 Lire attentivement ces instructions.
- 2 Conserver ces instructions.
- 3 Lire toutes les mises en garde.
- 4 Suivre toutes les instructions.
- 5 Ne pas utiliser cet appareil près d'une source d'eau.
- 6 Ne nettoyer qu'avec un chiffon sec.
- 7 Ne pas bloquer les événements d'aération. Installer l'appareil selon les instructions du fabricant.
- 8 Ne pas installer l'appareil près d'un appareil de chauffage tel qu'un radiateur, une cuisinière, un registre de chaleur ou tout dispositif émettant de la chaleur (y compris un amplificateur).
- 9 Pour des raisons de sécurité, ne pas modifier la fiche polarisée ou celle de mise à la terre. Une fiche polarisée est une fiche à deux lames, dont une plus large. Une fiche de mise à la terre est une fiche à deux lames avec une broche de masse. La lame plus large ou la broche de masse procure une protection accrue. Si ce genre de fiche ne peut être inséré dans une prise de courant, communiquer avec un électricien pour remplacer la prise.
- 10 S'assurer que le cordon est placé dans un endroit où il ne risque pas d'être écrasé, piétiné ou coincé. Faire particulièrement attention à ses extrémités de branchement, y compris sa fiche.
- 11 N'utiliser que les accessoires ou périphériques recommandés par le fabricant.
- 12 N'utiliser l'appareil qu'avec un chariot, meuble, trépied, support ou table recommandé par le fabricant ou vendu avec l'appareil. Lors de l'utilisation d'un chariot, le déplacer avec le plus grand soin afin d'éviter tout dommage.
- 13 Débrancher cet appareil lors d'un orage ou en cas de non-utilisation prolongée.
- 14 Confier l'appareil à un technicien qualifié pour toute réparation : cordon d'alimentation ou fiche endommagé, liquide renversé ou objet tombé dans l'appareil, exposition à la pluie ou à une humidité excessive, mauvais fonctionnement ou échappement de l'appareil.



## AVERTISSEMENT

### Appareil

- Pour réduire les risques d'incendie, de choc électrique ou de dommages à l'appareil,
  - N'exposez pas cet appareil à la pluie, à l'humidité, à l'égouttement ou aux éclaboussures.
  - Ne placez sur l'appareil aucun objet rempli de liquide, comme par exemple des vases.
  - Utilisez exclusivement les accessoires recommandés.
  - Ne retirez pas les couvercles.
  - Toute réparation doit être faite par un personnel qualifié et non par l'utilisateur.
  - Ne laissez aucun objet en métal tomber à l'intérieur de cet appareil.
  - Ne posez pas d'objets lourds sur cet appareil.

### Cordon d'alimentation c.a.

- La fiche d'alimentation permet de déconnecter l'appareil. L'appareil doit être installé à proximité d'une prise secteur facile d'accès.
- Assurez-vous que la lame pour la mise à la terre est insérée bien à fond afin de prévenir tout choc électrique.
  - Un appareil de classe 1 devrait être branché dans une prise secteur avec une protection pour mise à la terre.

## ATTENTION

### Appareil

- Ne placer aucune source de flamme nue, telles des bougies allumées, sur l'appareil.
- Il est possible que cet appareil reçoive des interférences provenant de téléphones cellulaires pendant son utilisation. Si de telles interférences se produisent, éloigner le téléphone cellulaire de l'appareil.
- Ne pas toucher la surface supérieure de cet appareil. L'appareil chauffe lorsqu'il est sous tension.

### Emplacement

- Positionner cet appareil sur une surface plane.
- Pour réduire les risques d'incendie, de choc électrique ou de dommages à l'appareil,
  - Ne pas installer cet appareil dans une bibliothèque, une armoire ou tout autre espace confiné. S'assurer que la ventilation de l'appareil est adéquate.
  - Ne pas obstruer les événements d'aération de l'appareil avec des journaux, des nappes, des rideaux ou d'autres objets similaires.
  - Ne pas exposer cet appareil aux rayons directs du soleil, aux températures élevées, à une humidité élevée et à des vibrations excessives.
- S'assurer que l'emplacement d'installation est suffisamment robuste pour supporter le poids de cet appareil (⇒ 31).
- Installer les enceintes à au moins 10 mm (<sup>13</sup>/<sub>32</sub> po) du système pour assurer une ventilation adéquate.
- Ne pas soulever ou transporter cet appareil en le tenant par les boutons. Cela pourrait faire tomber l'appareil, mener à des blessures ou à des anomalies de fonctionnement de cet appareil.

## Pile

- Il y a un danger d'explosion si la pile n'est pas correctement remplacée. Remplacez uniquement par le type recommandé par le fabricant.
- Une manipulation incorrecte des piles peut causer une fuite d'électrolyte ainsi qu'un incendie.
  - Retirez la pile si vous n'avez pas l'intention d'utiliser la télécommande pendant un long moment. Rangez-la dans un endroit frais et sombre.
  - Ne chauffez pas et n'exposez pas les piles à une flamme.
  - Ne laissez pas la (les) pile(s) dans un véhicule exposé directement aux rayons du soleil pendant un long moment avec fenêtres et portières fermées.
  - Ne démontez pas les piles et ne les court-circuitiez pas.
  - Ne rechargez pas des piles alcalines ou au manganèse.
  - N'utilisez pas des piles dont le revêtement a été enlevé.
  - Ne mélangez pas les anciennes piles avec les piles neuves ou différents types de piles.
- Pour jeter les piles, veuillez contacter les autorités locales ou votre revendeur afin de connaître la procédure d'élimination à suivre.
- Conditions à éviter :
  - Températures extrêmement basses ou élevées durant l'utilisation, le stockage ou le transport.
  - Remplacement d'une batterie par une de type incorrect.
  - Mise au rebut d'une batterie dans le feu ou dans un four chaud, ou écrasement ou coupure mécanique d'une batterie, pouvant entraîner une explosion.
  - Température extrêmement élevée et/ou pression de l'air extrêmement basse pouvant entraîner une explosion ou une fuite de liquide ou de gaz inflammable.

## Installation

- Mettez tous les appareils hors tension et lisez leur manuel d'utilisation.
- Pour les dimensions de cet appareil (⇒ 31)
- Consultez la figure suivante pour les dimensions des pattes de cet appareil.

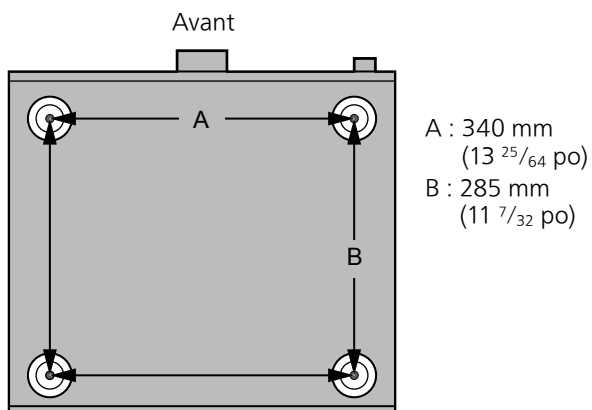

	<b>AVIS</b> <b>RISQUE DE CHOC ÉLECTRIQUE</b> <b>NE PAS OUVRIR</b>	
AVIS : AFIN DE PRÉVENIR LE RISQUE DE CHOCS ÉLECTRIQUES, NE PAS RETIRER LES VIS. CONFIER TOUTE RÉPARATION À UN TECHNICIEN QUALIFIÉ.		



Le symbole de l'éclair dans un triangle équilatéral indique la présence d'une tension suffisamment élevée pour engendrer un risque de chocs électriques.



Le point d'exclamation dans un triangle équilatéral indique que le manuel d'utilisation inclus avec l'appareil contient d'importantes recommandations quant au fonctionnement et à l'entretien de ce dernier.

Conforme à la norme UL 62368-1.  
Conforme à la norme CAN/CSA STD C22.2  
N° 62368-1.

**CE QUI SUIT NE S'APPLIQUE QU'AU CANADA.**  
CAN ICES-3(B)/NMB-3(B)

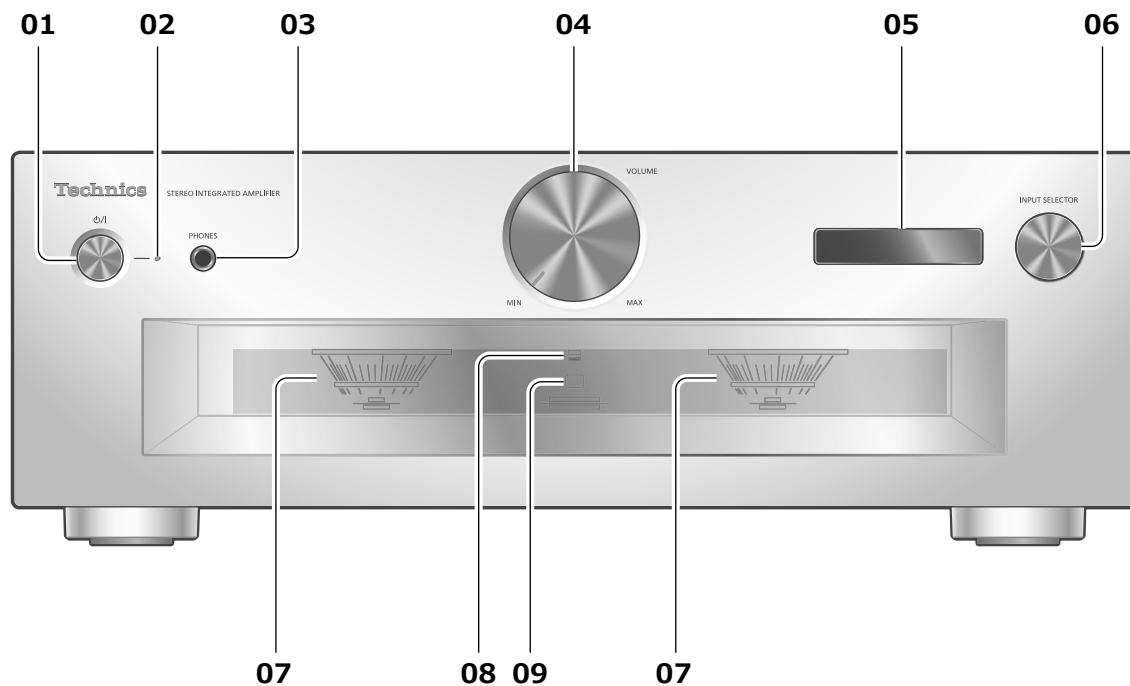

**01 Interrupteur d'attente/marche (⏻/⏻)**

- Appuyez sur cet interrupteur pour commuter l'appareil du mode d'attente au mode de marche et vice versa. En mode d'attente, l'appareil continue de consommer une petite quantité de courant.

**02 Voyant d'alimentation**

- Bleu : L'appareil est en marche.
- Éteint : L'appareil est en attente.

**03 Prise des écouteurs/casque d'écoute**

- Lorsqu'une fiche est branchée, les enceintes et les bornes PRE OUT n'émettent pas de son. (⇒ 20)
- Le son n'est pas acheminé par la prise du casque lorsque cet appareil est utilisé comme amplificateur principal ("ENTRÉE PRINCIPALE" est sélectionné comme source d'entrée de cet appareil). (⇒ 18)
- Une pression sonore excessive provenant d'écouteurs ou d'un casque audio peut provoquer une perte auditive.
- L'écoute prolongée à volume élevé peut endommager l'audition de l'utilisateur.

**04 Molette du volume**

- -- dB (min), -88,0 dB à 0 dB (max.)

**05 Afficheur**

- Des informations comme la source d'entrée, etc., s'affichent. (⇒ 30)

**06 Molette de sélection d'entrée**

- Une rotation dans le sens horaire ou antihoraire commute la source d'entrée.

**07 Indicateur de crête**

- Pour afficher le niveau de sortie. La valeur 100 % indique la puissance de sortie nominale (⇒ 31).
- L'indicateur de crête ne fonctionne pas lorsque l'éclairage est éteint en appuyant sur [DIMMER], en connectant un casque d'écoute, etc.

**08 Indicateur LAPC (⇒ 24)**

**09 Capteur de signal de télécommande**

- Portée de réception : Environ 7 m (23 pi), directement devant
- Angle de réception : Environ 30° vers la gauche ou la droite

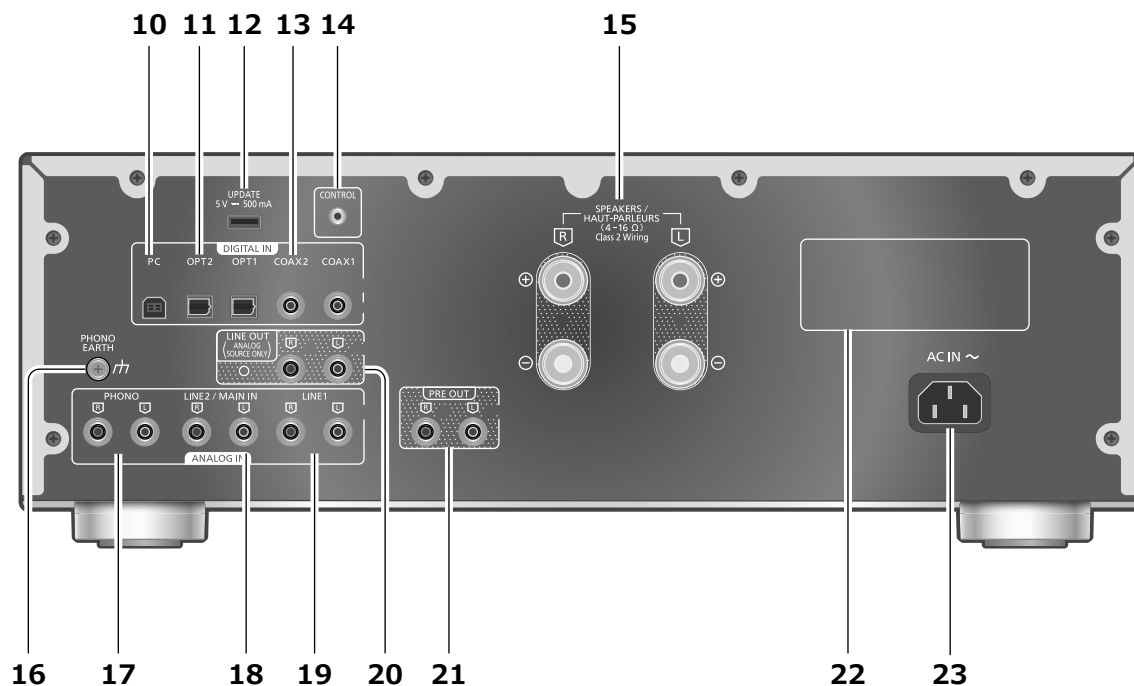

**10 Borne USB-B**

- Pour brancher à un PC, etc. (⇒ 15)

**11 Bornes d'entrée optique numérique (OPT1/OPT2) (⇒ 14)**

**12 Borne de mise à jour (UPDATE) (USB-A) (5 V c.c. = 500 mA) (⇒ 25)**

**13 Bornes d'entrée numérique coaxiale (COAX1/COAX2) (⇒ 14)**

**14 Borne de système (CONTROL) (⇒ 26)**

**15 Bornes de sortie d'enceinte (⇒ 12)**

**16 Borne de mise à la terre PHONO EARTH (⇒ 16)**

- Pour le branchement du fil de terre d'une platine tourne-disque.

**17 Bornes d'entrée audio analogique (PHONO) (⇒ 16)**

- Utilisez un câble d'une longueur inférieure à 3 m.

**18 Bornes d'entrée audio analogique (LIGNE2/MAIN IN)**

- Les entrées audio analogiques sont combinées sur les bornes LIGNE2 et MAIN IN. Commutez la fonction selon l'équipement connecté. (⇒ 17, 18)

**19 Bornes d'entrée audio analogique (LIGNE1) (⇒ 16)**

**20 Bornes de sortie audio analogique (LINE OUT) (⇒ 21)**

**21 Bornes de sortie audio analogique (PRE OUT) (⇒ 20)**

**22 Plaque signalétique**

- Le numéro du modèle est indiqué.

**23 Prise d'alimentation c.a. (~) (⇒ 13)**

Fonctionnement de la télécommande

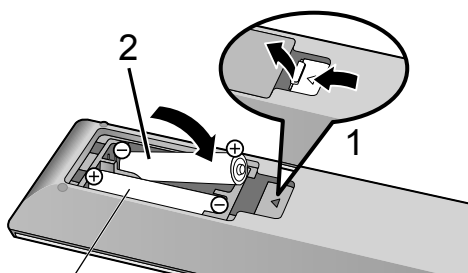

R03/LR03, AAA  
(Utilisez des piles alcalines ou au manganèse)

**Nota**

- Placez les piles de manière à respecter la polarité (⊕ et ⊖).
- Orientez vers le capteur de signal de la télécommande de cet appareil. (⇒ 08)
- Conservez les piles hors de portée des enfants pour éviter qu'ils les avalent.

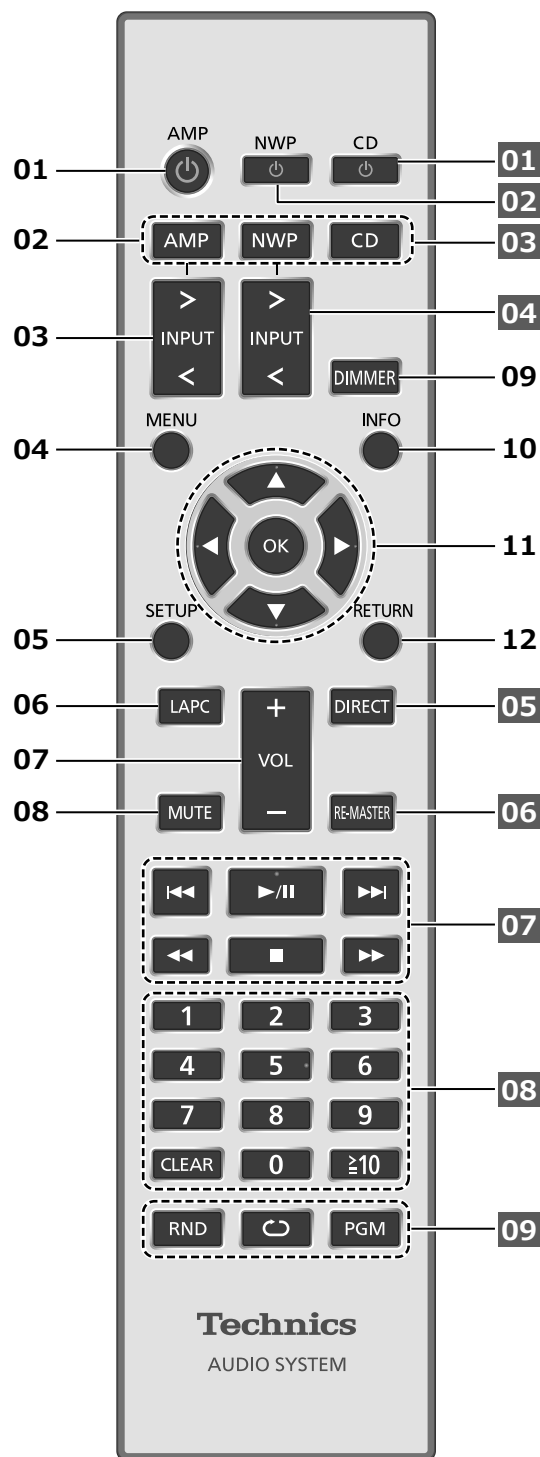

**01 Interrupteur d'attente/marche [AMP ⏻] :**

- Appuyez sur cet interrupteur pour commuter l'appareil du mode d'attente au mode de marche et vice versa. En mode d'attente, l'appareil continue de consommer une petite quantité de courant.

**02 Touche de sélection [AMP]/[NWP]/[CD] :**  
Pour sélectionner l'appareil à utiliser

**03 Touche d'entrée [>INPUT<] :** Pour commuter la source d'entrée (⇒ 14, 15, 16, 17, 18)



- 04 Touche de menu [MENU] : Pour accéder au menu** (⇒ 16, 17, 18, 19)\*
- 05 Touche de configuration [SETUP] : Pour accéder au menu de configuration** (⇒ 22)\*
- 06 Touche de calibration de phase à adaptation de charge [LAPC] : Pour mesurer le signal de sortie de l'amplificateur et corriger sa puissance** (⇒ 24)
- 07 Touche de volume [+VOL-] : Pour régler le volume**  
• -- dB (min), -88,0 dB à 0 dB (max.)
- 08 Touche de mise en sourdine [MUTE] : Pour mettre le son en sourdine**  
• Appuyez de nouveau sur [MUTE] pour annuler. "MUET" est également annulé lorsque vous réglez le volume ou mettez l'unité en attente.
- 09 Touche d'atténuation [DIMMER] : Pour régler la luminosité de l'éclairage de l'indicateur de crête, de l'écran, etc.**  
• Lorsque l'affichage est éteint, il ne s'allume que lorsque cet appareil est utilisé. Avant que l'affichage ne s'éteigne à nouveau, "Affichage éteint" s'affiche pendant quelques secondes.  
• Appuyez plusieurs fois pour changer la luminosité.  
• L'indicateur de crête ne fonctionne pas lorsque l'éclairage est éteint.
- 10 Touche d'information [INFO] : Pour voir les informations du contenu\***  
• Appuyez sur ce bouton pour afficher la fréquence d'échantillonnage et d'autres informations. (Les informations varient en fonction de la source d'entrée).
- 11 Touche de curseur [▲], [▼], [◀], [▶]/[OK] : Sélection/OK\***
- 12 Touche retour [RETURN] : Pour retourner à l'affichage précédent\***

\* : Appuyez d'abord sur [AMP] pour utiliser cet appareil. (La télécommande peut fonctionner pour d'autres appareils Technics et pas pour cette unité lorsque vous appuyez sur [NWP] ou sur [CD].)

#### ■ Touches qui fonctionnent avec des périphériques Technics prenant en charge la fonction du contrôle de système

La télécommande de cet appareil fonctionne également pour les périphériques Technics prenant en charge la fonction du contrôle de système (lecteur réseau audio, lecteur de disque compact, etc.). Pour plus d'informations sur le fonctionnement des appareils, veuillez également consulter leurs manuels d'utilisation.

- 01** [⏻] Interrupteur d'attente/marche pour le lecteur de disque compact
- 02** [⏻] Interrupteur d'attente/marche pour le lecteur réseau audio
- 03** Pour sélectionner l'appareil à utiliser
- 04** Pour sélectionner la source d'entrée du lecteur réseau audio
- 05** Pour activer/désactiver le mode direct
- 06** Pour activer/désactiver le mode de remastérisation
- 07** Touches de commande de lecture
- 08** Touches numériques, etc.
- 09** Touches de commande de lecture

## Code de télécommande

Si d'autres appareils répondent au signal de la télécommande fournie, modifier le code de la télécommande.

• Par défaut, cette fonction est réglée sur "Mode 1".

- 1 Appuyez sur [AMP].**
- 2 Appuyez sur [SETUP].**
- 3 Appuyez à répétition sur [▲], [▼] pour sélectionner "Télécommande", puis appuyez sur [OK].**

• Le code actuel de la télécommande de cet appareil s'affiche pendant quelques secondes.

- 4 Lorsque "Régler mode 1/2" est affiché, paramétrez le code de la télécommande.**

Pour paramétrer le "Mode 1" :

Maintenez enfoncées [OK] et [1] pendant au moins 4 secondes.

Pour paramétrer le "Mode 2" :

Maintenez enfoncées [OK] et [2] pendant au moins 4 secondes.

- 5 Pointez la télécommande vers cette unité et maintenez enfoncée [OK] pendant au moins 4 secondes.**

• Lorsque le code de la télécommande est modifié, le nouveau code s'affiche à l'écran pendant quelques secondes.

- **Lorsque "Télécom.1" ou "Télécom.2" est affiché**

Lorsque "Télécom.1" ou "Télécom.2" est affiché, les codes de télécommande de cette unité et de la télécommande sont différents. Exécutez l'étape 4 ci-dessus.

## Enceintes/Cordon d'alimentation

- N'utilisez que le cordon d'alimentation fourni.
- Insérez à fond les fiches des câbles à brancher.
- Ne tordez pas les câbles.
- Cet appareil peut mesurer le signal de sortie de l'amplificateur et corriger sa puissance pour effectuer l'ajustement optimal de la sortie d'enceinte. (⇒ 24)
- Afin d'optimiser la sortie audio des enceintes, vous pouvez mesurer le signal de sortie de l'amplificateur et corriger sa puissance lorsqu'il est connecté aux enceintes. (⇒ 24)

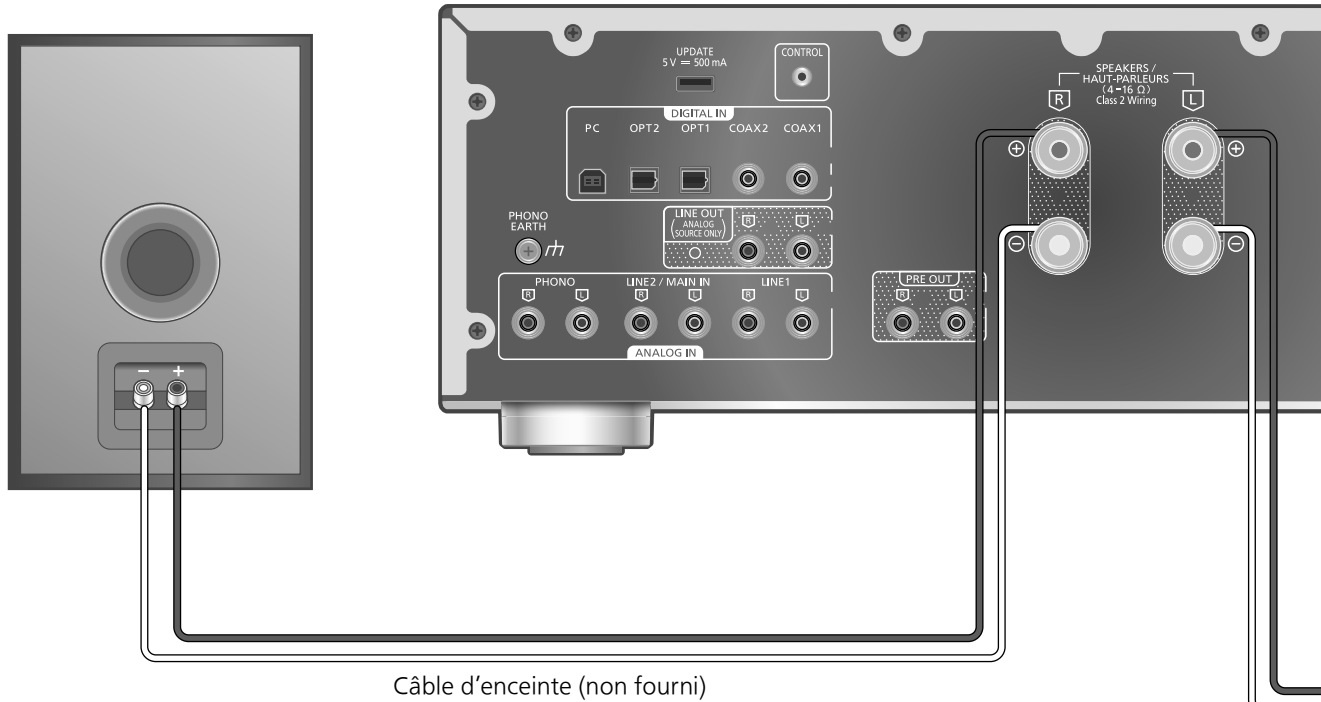

### Connexion des enceintes

**1 Tournez les molettes pour les desserrer et insérez les fils centraux dans les orifices.**

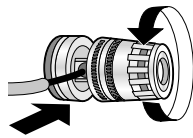

**2 Serrez les molettes.**



**INTERDIT**

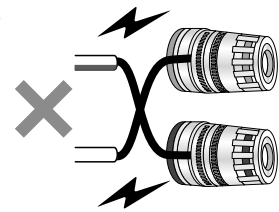

- Câblez correctement la polarité (+/-) des bornes. Sinon, cela peut nuire aux effets stéréo ou causer des dysfonctionnements.
- Pour plus de détails, consultez le mode d'emploi des enceintes.
- Bien qu'il soit possible de connecter la cosse à fourche (A : 16 mm ( $\frac{5}{8}$  po) ou moins, B : 8 mm ( $\frac{5}{16}$  po) ou plus), certaines cosse peuvent ne pas être connectées en fonction de leur forme.



#### Nota

- Lorsque les raccordements sont terminés, tirez légèrement sur les câbles d'enceinte pour vérifier qu'ils sont bien branchés.
- Veillez à ne pas croiser (court-circuiter) ou inverser la polarité des fils d'enceinte, car cela risque d'endommager l'amplificateur.

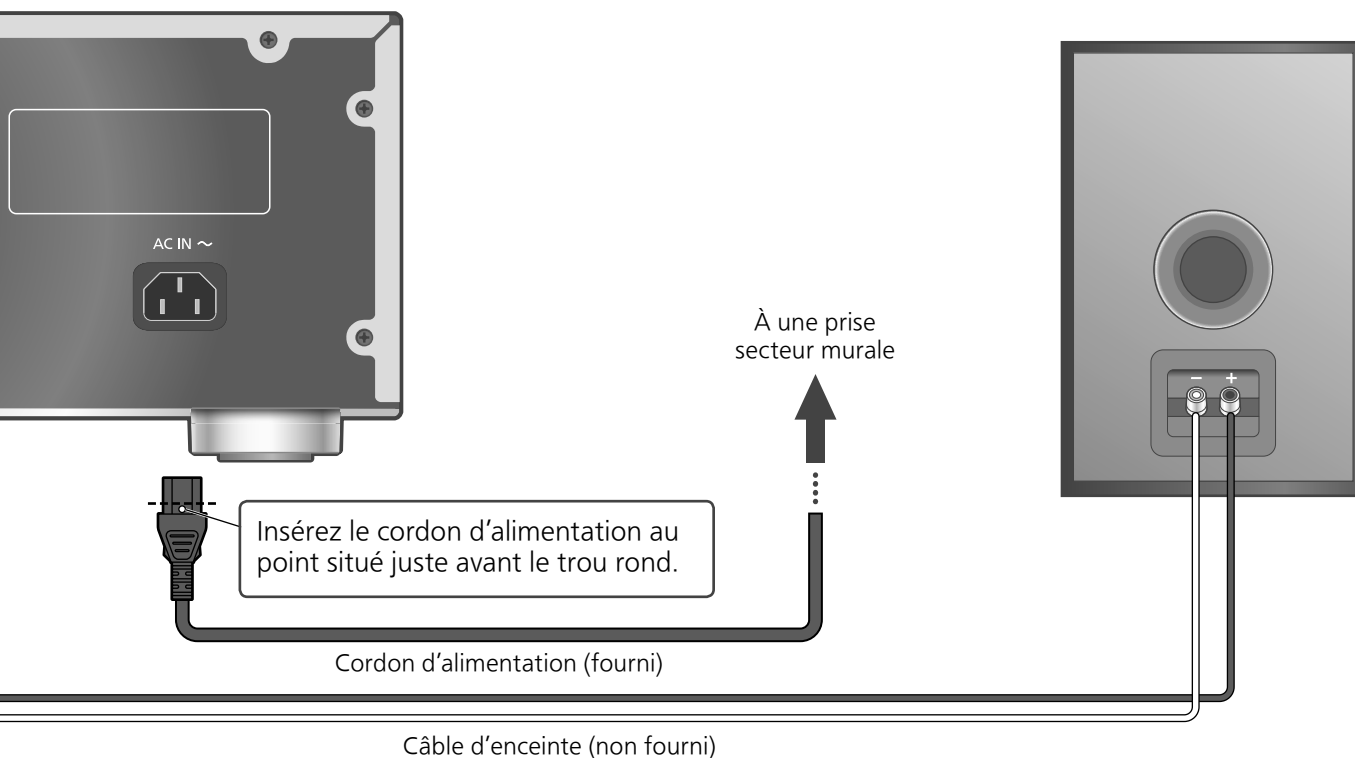

## Connexion du cordon d'alimentation

**Branchez le cordon d'alimentation après que tous les autres raccordements sont complétés.**

### Nota

- Cet appareil consomme une petite quantité de courant alternatif (⇒ 31) même lorsqu'elle est en veille. Retirez la prise du secteur lorsque vous n'utilisez pas l'unité pendant une longue période. Positionnez l'unité pour pouvoir facilement débrancher la prise.

## Correction de sortie d'enceinte (LAPC)

Vous pouvez effectuer un réglage optimal en fonction de vos enceintes. (⇒ 24)

## Utilisation d'un périphérique à sortie audio numérique

Vous pouvez raccorder le lecteur de CD, etc., avec un câble numérique coaxial (non fourni)/un câble audio numérique optique (non fourni) à cette unité et écouter de la musique.

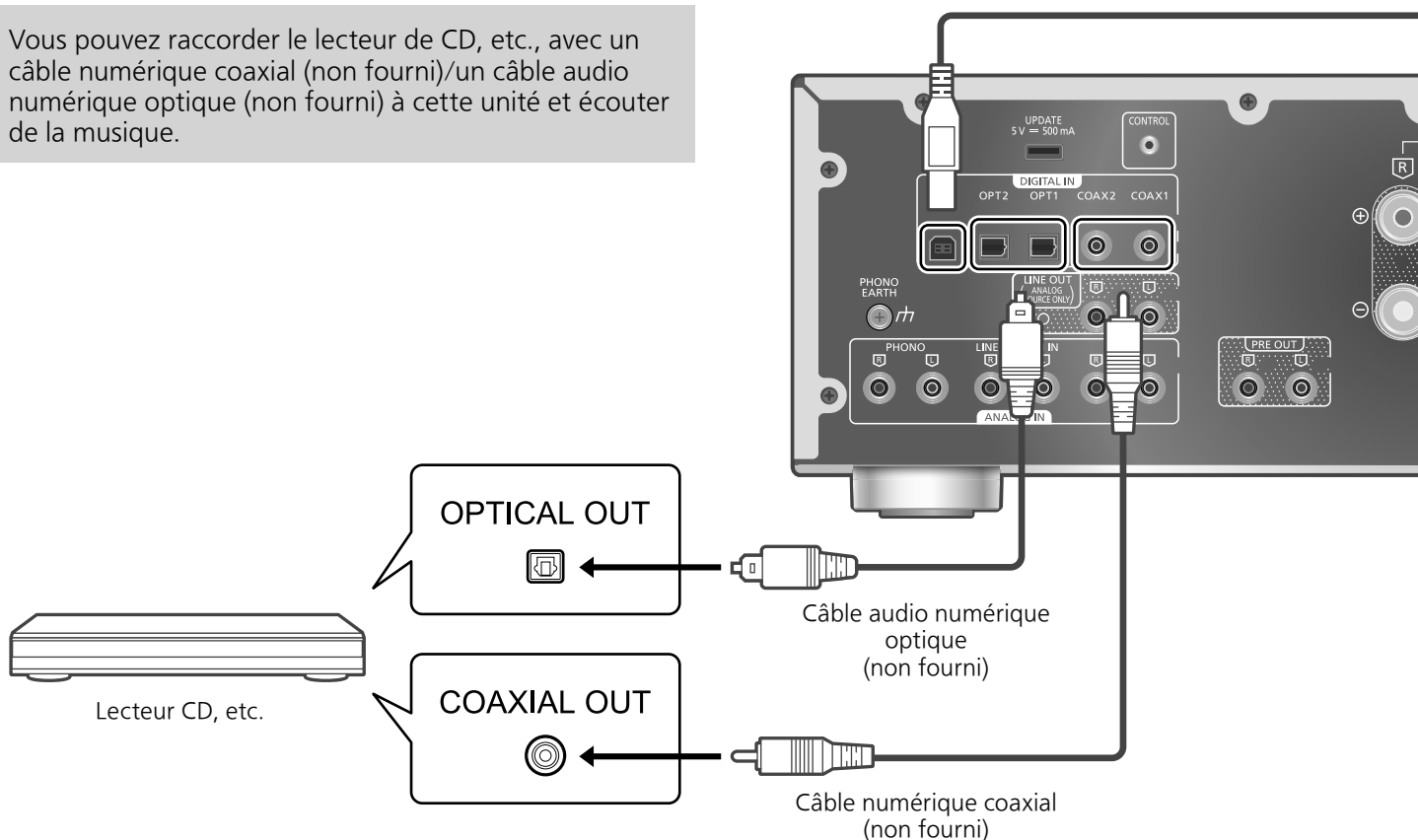

### Utilisation d'un câble numérique coaxial

- 1 Débranchez le cordon d'alimentation.
- 2 Raccordez cette unité et un lecteur CD, etc.
- 3 Branchez le cordon d'alimentation de cette unité. (⇒ 13)
- 4 Appuyez sur [AMP ] pour mettre cette unité en marche.
- 5 Appuyez sur [>INPUT<] plusieurs fois pour sélectionner "COAX1" ou "COAX2".
  - Vous pouvez aussi sélectionner la source d'entrée en tournant la molette de sélection d'entrée sur l'unité.
- 6 Démarrez la lecture sur l'appareil connecté.

#### Nota

- Les bornes d'entrée audio numérique de cet appareil peuvent seulement détecter les signaux PCM linéaires. Pour plus de détails, référez-vous au mode d'emploi du périphérique.
  - Fréquence d'échantillonnage :
    - Entrée numérique coaxiale  
32/44,1/48/88,2/96/176,4/192 kHz
    - Entrée numérique optique  
32/44,1/48/88,2/96 kHz
  - Nombre de bits de quantification :  
16/24 bits

### Utilisation d'un câble audio numérique optique

- 1 Débranchez le cordon d'alimentation.
- 2 Raccordez cette unité et un lecteur CD, etc.
- 3 Branchez le cordon d'alimentation de cette unité. (⇒ 13)
- 4 Appuyez sur [AMP ] pour mettre cette unité en marche.
- 5 Appuyez sur [>INPUT<] plusieurs fois pour sélectionner "OPT1" ou "OPT2".
  - Vous pouvez aussi sélectionner la source d'entrée en tournant la molette de sélection d'entrée sur l'unité.
- 6 Démarrez la lecture sur l'appareil connecté.

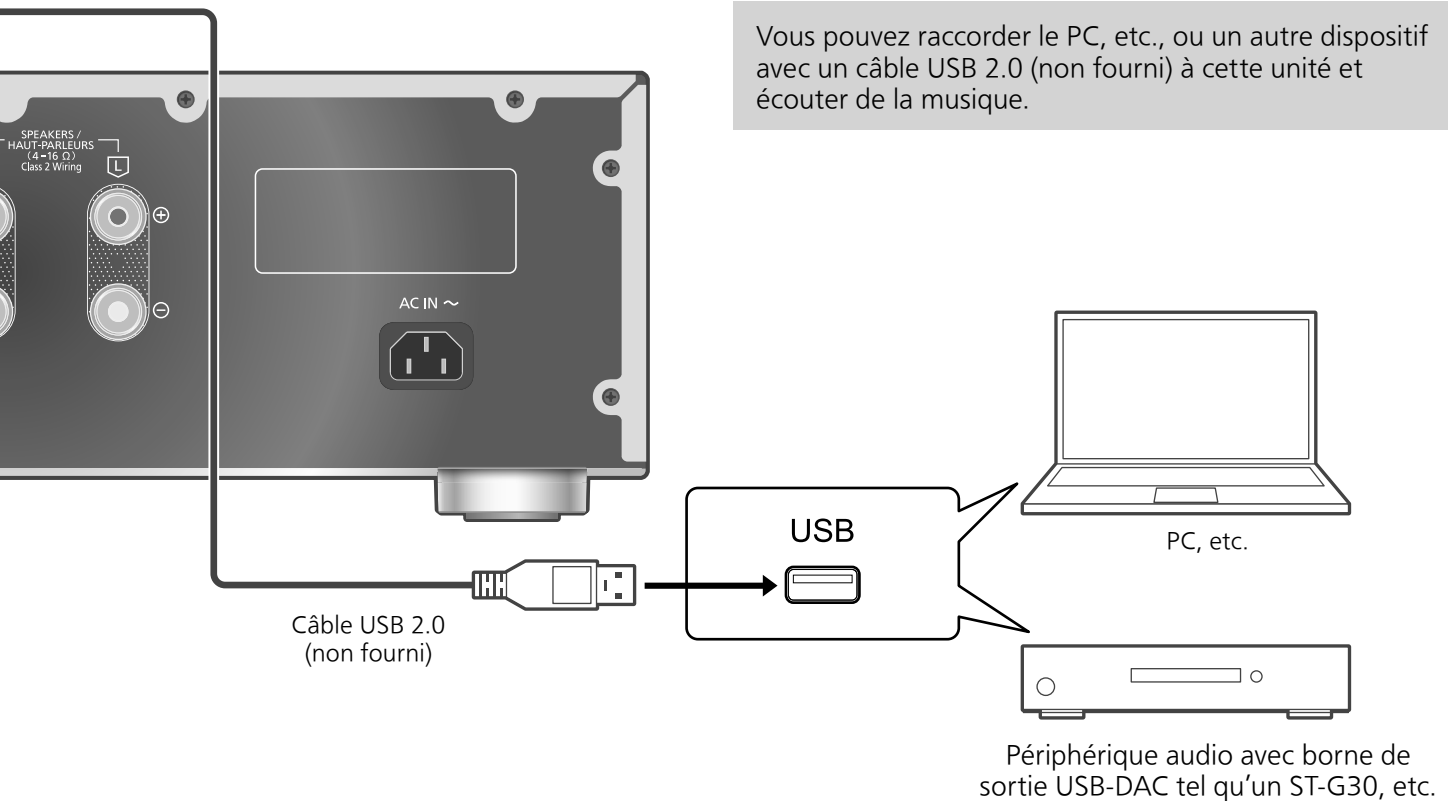

## ■ Préparatifs

### Branchement à un PC

- Avant de brancher un PC, suivez les étapes ci-dessous.
- Consultez ce qui suit concernant les versions SE recommandées pour votre PC (en date d'août 2021) :
  - Windows 8.1, Windows 10
  - macOS 10.12, 10.13, 10.14, 10.15, 11.0, 11.1, 11.2, 11.3, 11.4

- ① Téléchargez et installez le pilote USB dédié sur le PC. (Uniquement pour le système d'exploitation Windows)
  - Téléchargez et installez le pilote dédié à partir du site Internet ci-dessous.  
[www.technics.com/support/](http://www.technics.com/support/)
- ② Téléchargez et installez l'appli dédiée "Technics Audio Player" (sans frais) sur votre PC.
  - Téléchargez et installez l'appli dédiée à partir du site Internet ci-dessous.  
[www.technics.com/support/](http://www.technics.com/support/)

### 3 Branchez le cordon d'alimentation de cette unité. (⇒ 13)

### 4 Appuyez sur [AMP ⏻] pour mettre cette unité en marche.

### 5 Appuyez plusieurs fois sur [>INPUT<] pour choisir "PC".

- Vous pouvez aussi sélectionner la source d'entrée en tournant la molette de sélection d'entrée sur l'unité.

### 6 Lancez la lecture en utilisant l'application dédiée "Technics Audio Player" sur l'ordinateur connecté.

#### Nota

- Lorsque vous connectez un périphérique audio avec une borne de sortie USB-DAC tel qu'un ST-G30, etc., consultez les instructions d'utilisation du périphérique.
- Pour en savoir plus sur le format pris en charge, consultez "Spécifications". (⇒ 31)
- Windows est une marque de commerce ou une marque déposée de Microsoft Corporation aux États-Unis et dans d'autres pays.
- macOS est une marque de commerce de Apple Inc.

## Utilisation d'un câble USB 2.0

- 1 Débranchez le cordon d'alimentation.
- 2 Branchez un PC, etc. à cet appareil.

## Utilisation d'un périphérique à sortie audio analogique (PHONO/LIGNE1/LIGNE2)

Vous pouvez raccorder la platine tourne-disque avec un câble PHONO (non fourni) ou le lecteur de disque Blu-ray, etc. avec un câble audio analogique (non fourni) à cette unité et écouter de la musique.

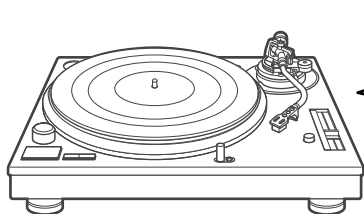

Platine tourne-disque

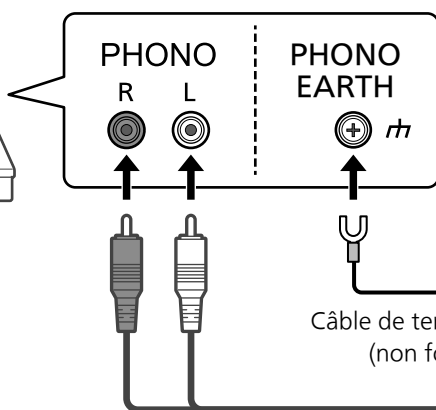

Câble de terre PHONO (non fourni)

Câble PHONO (non fourni)

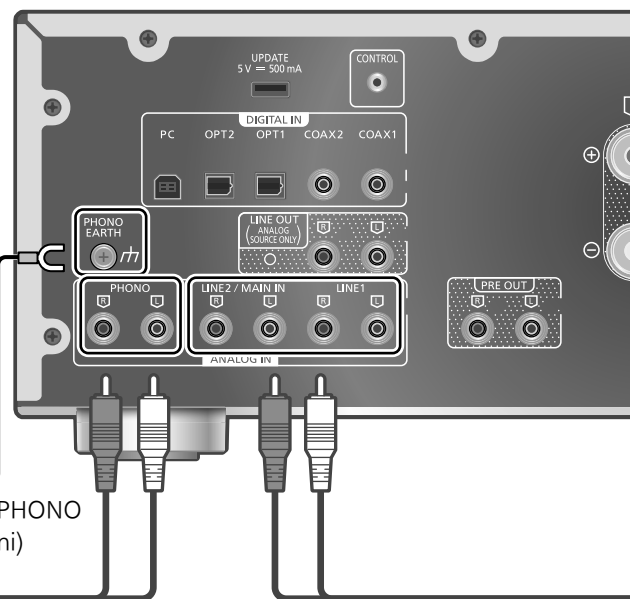

### Utilisation d'un câble PHONO/ câble audio analogique

- 1 **Débranchez le cordon d'alimentation.**
- 2 **Raccordez cet appareil et un périphérique.**
  - Les bornes PHONO pour la connexion de la platine tourne-disque prennent en charge les cellules de type AM/BM.
- 3 **Branchez le cordon d'alimentation de cette unité. (⇒ 13)**
- 4 **Appuyez sur [AMP] pour mettre cette unité en marche.**
- 5 **Appuyez plusieurs fois sur [>INPUT<] pour sélectionner "PHONO", "LIGNE1" ou "LIGNE2".**
  - Vous pouvez aussi sélectionner la source d'entrée en tournant la molette de sélection d'entrée sur l'unité.
  - Réglez sur "LIGNE2" (⇒ 17) quand "ENTRÉE PRINCIPALE" est affiché comme source d'entrée de cette unité.
- 6 **Démarrez la lecture sur le périphérique connecté.**

#### Nota

- Lorsque vous connectez une platine tourne-disque avec un égaliseur PHONO intégré, utilisez le câble PHONO aux bornes d'entrée audio analogique (LIGNE1 ou LIGNE2) de cette unité.
- Lorsque vous connectez une platine tourne-disque avec un câble de terre PHONO, raccordez le câble de terre PHONO à la borne PHONO EARTH de cette unité.

### Sélection du type de cellule

Sélectionnez les paramètres (AM/BM) pour qu'ils correspondent au type de cellule de la platine tourne-disque connectée.

- 1 **Appuyez sur [AMP].**
- 2 **Appuyez sur [MENU].**
- 3 **Appuyez plusieurs fois sur [▲], [▼] pour sélectionner "AM/BM", puis appuyez sur [OK].**
- 4 **Appuyez sur [▲], [▼] pour sélectionner "AM"/"BM", puis appuyez sur [OK].**

### Réduction de la distorsion sonore

Si une distorsion sonore se produit lors de l'utilisation des bornes d'entrée audio analogique, le réglage de l'atténuateur peut améliorer la qualité sonore.

- Le mode d'usine par défaut est "Désactivé".
- 1 **Appuyez sur [AMP].**
  - 2 **Appuyez sur [MENU].**
  - 3 **Appuyez à répétition sur [▲], [▼] pour sélectionner "Atténua.", puis appuyez sur [OK].**
  - 4 **Appuyez sur [▲], [▼] pour sélectionner une valeur, puis appuyez sur [OK].**
    - Les paramètres "Atténua." peuvent être mémorisés individuellement pour "AM" et pour "BM".

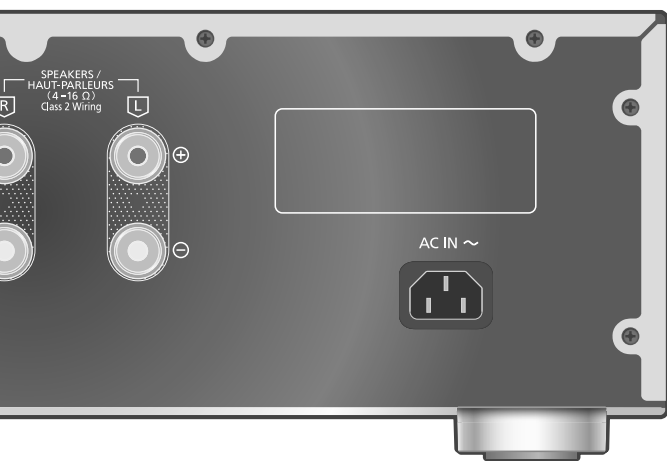

Ne raccordez pas le signal audio provenant des bornes PRE OUT/LINE OUT aux bornes d'entrée audio analogique de cette unité. Cela pourrait provoquer un dysfonctionnement.

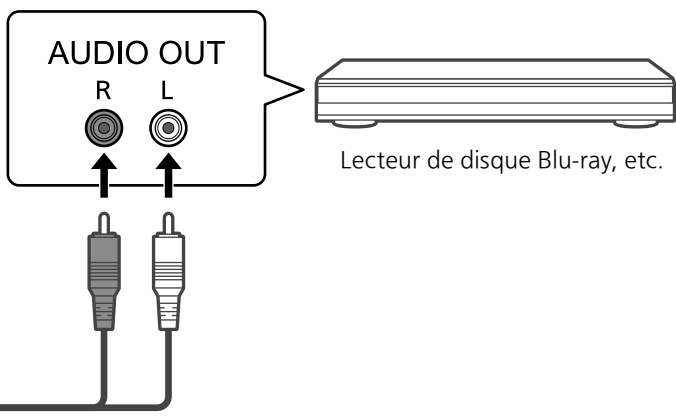

Câble audio analogique (non fourni)

### Réduction du bruit à basse fréquence

Réduit le bruit à basse fréquence causé par la déformation d'un disque.

- Le mode d'usine par défaut est "Désactivé".

- 1 Appuyez sur [AMP].
- 2 Appuyez sur [MENU].
- 3 Appuyez à répétition sur [▲], [▼] pour sélectionner "Filtre subsonique", puis appuyez sur [OK].
- 4 Appuyez sur [▲], [▼] pour sélectionner "Activé", puis appuyez sur [OK].

### Passage d'une phase d'enregistrement à une phase de lecture

Permet de lire et d'apprécier l'audio en phase inversée.

- Le mode d'usine par défaut est "Normal".

- 1 Appuyez sur [AMP].
- 2 Appuyez sur [MENU].
- 3 Appuyez à répétition sur [▲], [▼] pour sélectionner "Phase", puis appuyez sur [OK].
- 4 Appuyez sur [▲], [▼] pour sélectionner "Normal"/"Inversé", puis appuyez sur [OK].
  - Lorsque le réglage est sur "Inversé", la source d'entrée apparaît en couleur inversée à l'écran.
  - Cette fonction n'est pas disponible pour le signal audio de sortie des bornes LINE OUT de cette unité.

### Lors d'une connexion à "LIGNE2"

Les bornes d'entrée audio analogique (LIGNE2/MAIN IN) ont les deux fonctions, LIGNE2 et MAIN IN. Lorsque l'appareil n'est pas utilisé comme amplificateur principal, réglez l'entrée de cet appareil sur "LIGNE2".

- Le mode d'usine par défaut est "LIGNE2".

- 1 Appuyez sur [AMP].
- 2 Appuyez plusieurs fois sur [>INPUT<] pour sélectionner "ENTRÉE PRINCIPALE".
- 3 Appuyez sur [MENU].
- 4 Appuyez à répétition sur [▲], [▼] pour sélectionner "Mode d'entrée", puis appuyez sur [OK].
- 5 Appuyez à répétition sur [▲], [▼] pour sélectionner "LIGNE2", puis appuyez sur [OK].
- 6 Confirmez le message affiché et appuyez sur [OK].
  - Le niveau de volume réglé après la commutation à "LIGNE2" s'affiche. Vérifiez et ajustez le volume avant d'appuyer sur [OK].
- 7 Appuyez sur [▲], [▼] pour sélectionner "Oui", puis appuyez sur [OK].

### Utilisation de cette unité comme amplificateur de puissance

Vous pouvez connecter le récepteur AV, l'amplificateur de commande, etc. avec un câble audio analogique (non fourni) à cette unité et utiliser cette unité comme amplificateur de puissance.

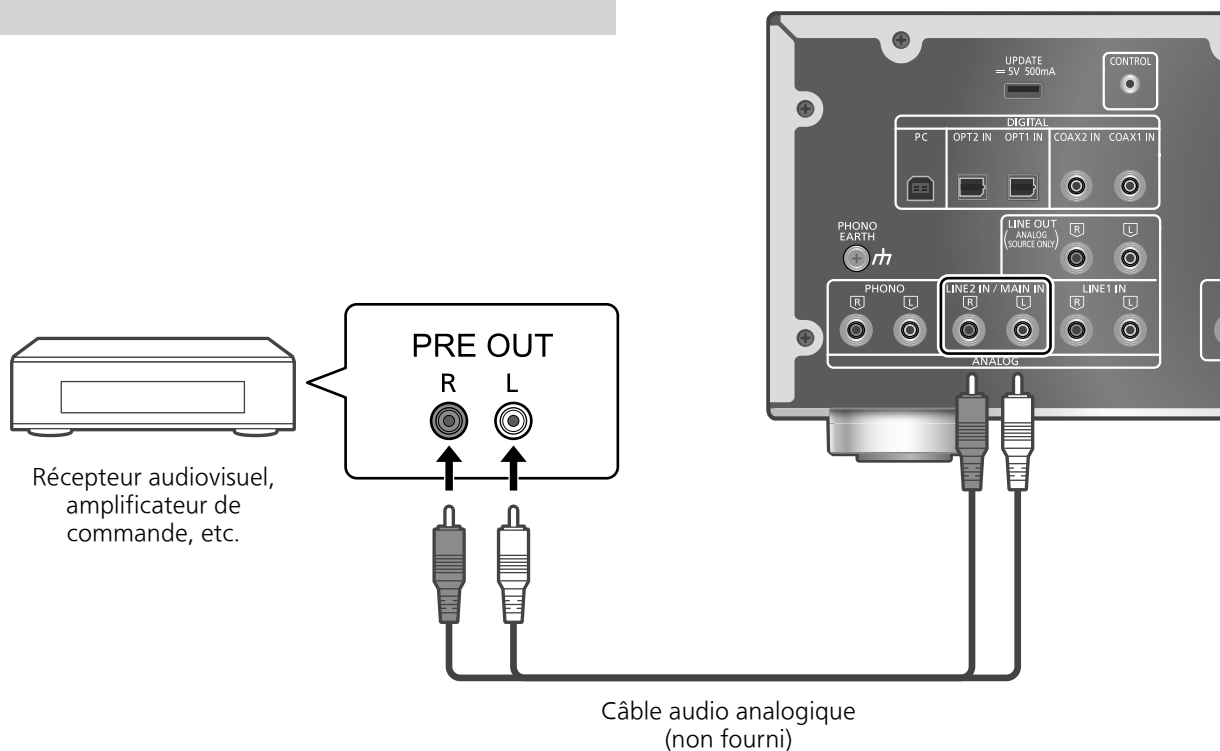

Réglez le volume du récepteur audiovisuel, de l'amplificateur de commande, etc., au minimum avant le raccordement.

Lors de l'utilisation de cette unité comme amplificateur de puissance, le réglage du volume est désactivé. Réglez le volume graduellement avec le périphérique raccordé.

Ne raccordez pas le signal audio provenant des bornes PRE OUT/LINE OUT en mode MAIN IN de cette unité. Cela pourrait provoquer un dysfonctionnement.

#### Utilisation d'un câble audio analogique

- 1 Débranchez le cordon d'alimentation.
- 2 Raccordez cette unité et un récepteur audiovisuel, un amplificateur de commande, etc., après avoir réduit le volume du périphérique.
- 3 Branchez le cordon d'alimentation de cette unité. (⇒ 13)
- 4 Appuyez sur [AMP ⏻] pour mettre cette unité en marche.
- 5 Appuyez plusieurs fois sur [>INPUT<] pour sélectionner "LIGNE2".
  - Vous pouvez aussi sélectionner la source d'entrée en tournant la molette de sélection d'entrée sur l'unité.
- 6 Appuyez sur [AMP].
- 7 Appuyez sur [MENU].
- 8 Appuyez à répétition sur [▲], [▼] pour sélectionner "Mode d'entrée", puis appuyez sur [OK].



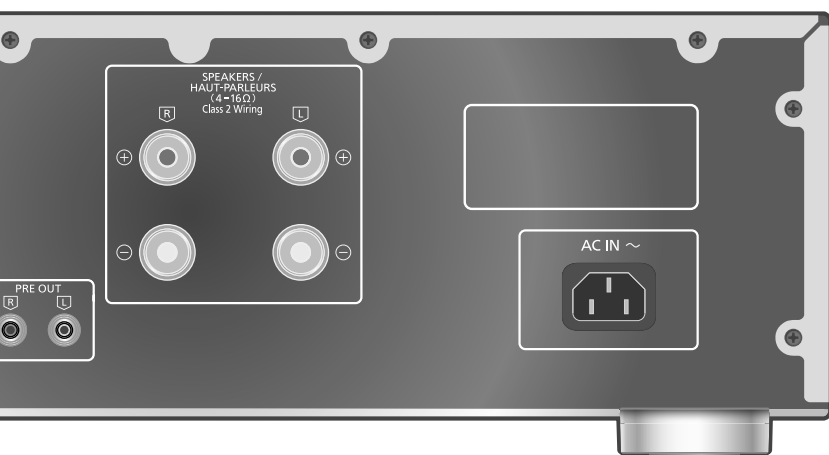

**9 Appuyez sur [▲], [▼] pour sélectionner "ENTRÉE PRINCIPALE" puis appuyez sur [OK].**

**10 Confirmez le message affiché et appuyez sur [OK].**

**11 Appuyez sur [▲], [▼] pour sélectionner "Oui", puis appuyez sur [OK].**

**12 Démarrez la lecture sur l'appareil connecté.**

**Nota**

- Il n'est pas possible de régler le volume et la qualité de son ("Com. tonalité", etc.) avec cette unité.
- Le son n'est pas acheminé par la prise du casque ni par la borne PRE OUT.
- Sélectionnez "LIGNE2" quand vous n'utilisez pas cette unité comme amplificateur de puissance. (⇒ 17)
- Lorsque la source d'entrée est commutée de "ENTRÉE PRINCIPALE" à "LIGNE2" ou une autre source et que le niveau de volume actuel est plus élevé que le niveau précédent, le volume est ajusté automatiquement.

Réduction de la distorsion sonore

Si une distorsion sonore se produit, réglez l'atténuateur à "Activé" pour apporter une amélioration.

- Le mode d'usine par défaut est "Désactivé".

**1 Appuyez sur [AMP].**

**2 Appuyez sur [MENU].**

**3 Appuyez à répétition sur [▲], [▼] pour sélectionner "Atténua.", puis appuyez sur [OK].**

**4 Appuyez sur [▲], [▼] pour sélectionner "Activé", puis appuyez sur [OK].**

Vous pouvez raccorder un amplificateur de puissance, une enceinte d'extrêmes-graves avec amplificateur, etc., avec un câble audio analogique (non fourni) pour écouter des signaux audio analogiques.

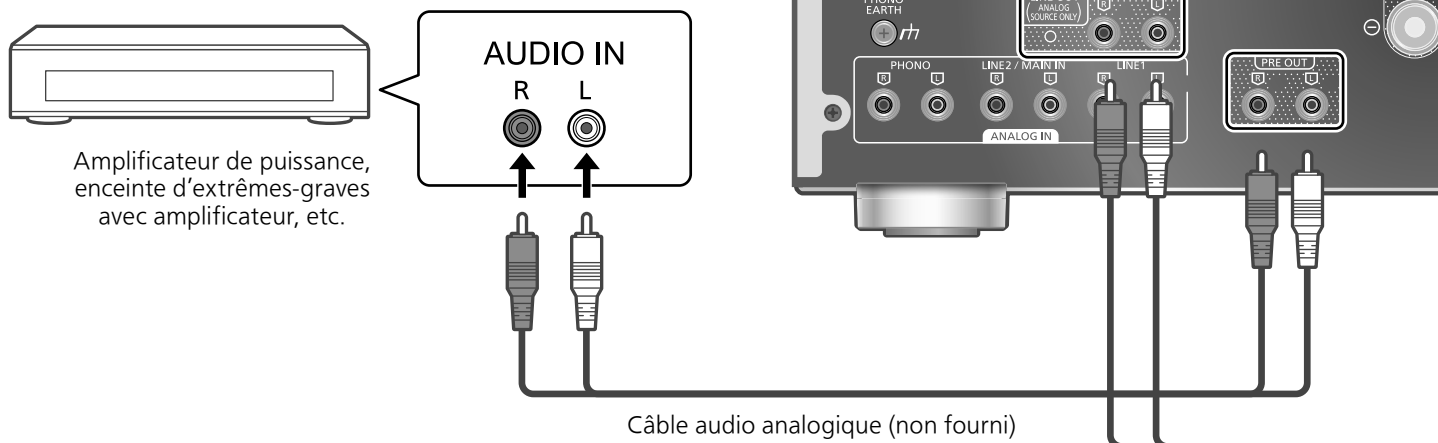

Ne raccordez pas le signal audio provenant des bornes PRE OUT/LINE OUT aux bornes d'entrée audio analogique de cette unité. Cela pourrait provoquer un dysfonctionnement.

### Utilisation d'un câble audio analogique

- 1 Débranchez le cordon d'alimentation.
- 2 Raccordez cette unité et un amplificateur de puissance, une enceinte d'extrêmes-graves avec amplificateur, etc.
- 3 Branchez le cordon d'alimentation de cette unité. (⇒ 13)
- 4 Appuyez sur [AMP] pour mettre cette unité en marche.

#### Nota

- Pour plus de détails, consultez le mode d'emploi du périphérique connecté.
- Le signal n'est pas acheminé des bornes PRE OUT lorsque cet appareil est utilisé comme amplificateur principal. (⇒ 18)

### Réglage de la sortie audio (SORTIE PRÉAMPLI)

Vous pouvez régler la sortie audio des bornes de sortie des enceintes et des bornes PRE OUT.

- 1 Appuyez sur [AMP].
- 2 Appuyez sur [SETUP].
- 3 Appuyez à répétition sur [▲], [▼] pour sélectionner "SORTIE PRÉAMPLI", puis appuyez sur [OK].
- 4 Appuyez sur [▲], [▼] pour sélectionner la sortie, puis appuyez sur [OK].
  - Le mode d'usine par défaut est "Désactivé".
  - Indisponible lorsque cet appareil est utilisé comme amplificateur principal. (⇒ 18)

#### Activé :

Le son est acheminé par les bornes de sortie d'enceinte et les bornes PRE OUT.

#### Act. (H.-P.:dés.) :

Le son n'est pas acheminé par les bornes de sortie d'enceinte. Le son est acheminé par les bornes PRE OUT.

#### Désactivé :

Aucun son n'est acheminé par les bornes PRE OUT. Le son est acheminé par les bornes de sortie d'enceinte.

#### Nota

- Un réglage sur "Act. (H.-P.:dés.)" (puissance nominale : 1 V) est recommandé en cas de connexion d'un amplificateur de puissance.
- Réglez sur "Désactivé" lorsque vous utilisez la fonction de correction de sortie pour les enceintes connectées car la fonction de correction (LAPC) a des effets sur la sortie audio de la borne PRE OUT. (⇒ 24)

# Utilisation d'un périphérique à entrée audio analogique

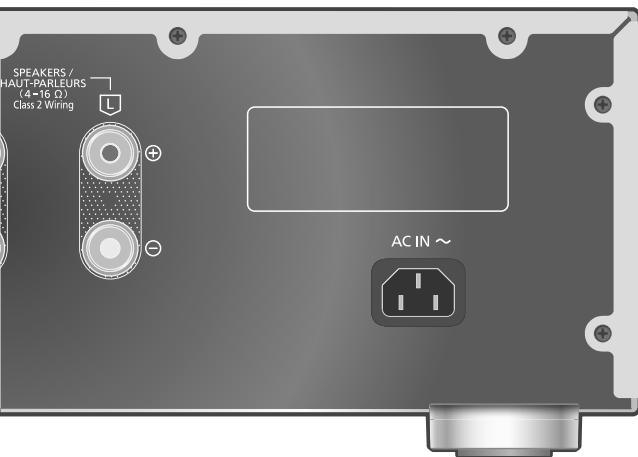

Vous pouvez raccorder un graveur de CD, etc., avec un câble audio analogique (non fourni) pour diffuser des signaux audio analogiques à partir cette unité (LIGNE1/ LIGNE2/PHONO).

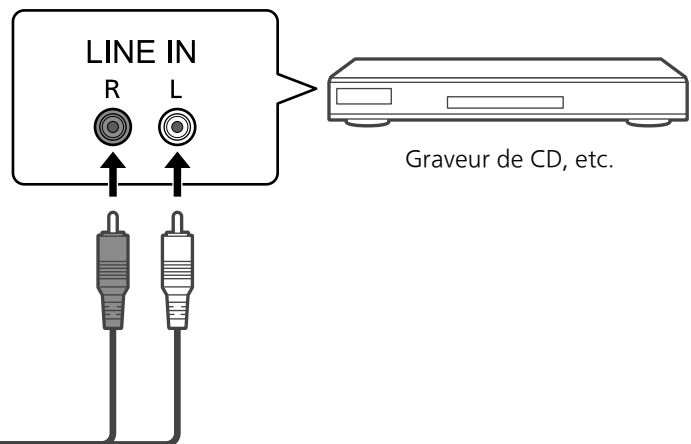

Câble audio analogique (non fourni)

**Ne raccordez pas le signal audio provenant des bornes PRE OUT/LINE OUT aux bornes d'entrée audio analogique de cette unité. Cela pourrait provoquer un dysfonctionnement.**

## Utilisation d'un câble audio analogique

- 1 Débranchez le cordon d'alimentation.
- 2 Raccordez cette unité et un graveur de CD, etc.
- 3 Branchez le cordon d'alimentation de cette unité. (⇒ 13)
- 4 Appuyez sur [AMP 

### Nota

- Quand un signal audio numérique (COAX1/COAX2/OPT1/OPT2/PC) est sélectionné comme source d'entrée de cette unité, un signal audio analogique (LIGNE1) est émis.
- Le son du signal audio de sortie peut être saccadé lorsque vous commutez la source d'entrée.

### Réglage du son, autres paramètres

Les effets sonores et les autres paramètres peuvent être réglés.

- 1 Appuyez sur [AMP].
- 2 Appuyez sur [SETUP].
- 3 Appuyez sur [▲], [▼] de façon répétée pour choisir le menu puis appuyez sur [OK].
- 4 Appuyez sur [▲], [▼], [◀], [▶] pour configurer et appuyez sur [OK].

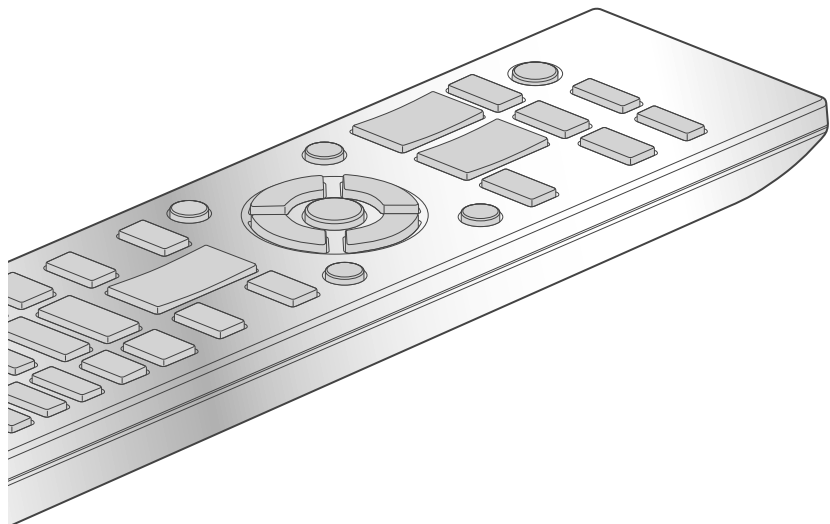

#### Réglage de la langue "Langue"

Sélectionnez "English" ou "Français" pour l'affichage.

- Par défaut, cette fonction est réglée sur "English".

#### Réglage des GRAVES/MÉDIUM/ AIGUS "Com. tonalité"

Vous pouvez régler la tonalité avec cette unité. Chaque plage de tonalité (GRAVES/MÉDIUM/AIGUS) peut être réglée.

- Pour activer cette fonction, choisissez "Activé(réglage)".
- Le son est temporairement en sourdine lors de la commutation "Activé(réglage)" / "Désactivé".
- Chaque niveau peut être réglé entre "-10" et "+10".
- "TON." est affiché après les réglages.
- Lorsque vous raccordez un appareil Technics prenant en charge la fonction du contrôle de système (lecteur réseau audio, etc.) à cette unité, le réglage du son sur l'appareil connecté peut avoir priorité sur celui de cette unité. Réglez le volume avec le périphérique raccordé.
- Indisponible quand vous n'utilisez pas cette unité comme amplificateur de puissance (⇒ 18). Réglez le son avec le récepteur AV, l'amplificateur de commande, etc.

#### Réglage de la balance des enceintes "Équilibre G/D"

Règle la balance de la sortie des enceintes gauche et droite.

- Chaque niveau peut être réglé entre 18 dB (G) et 18 dB (D).
- La sortie audio des écouteurs connectés et des bornes PRE OUT est également réglée.
- Lorsque vous utilisez cet appareil comme amplificateur de puissance (⇒ 18), ce réglage est désactivé. Ajustez le réglage avec le dispositif connecté.

#### Réglage de l'atténuateur de volume "Atténuat. VOLUME"

Réglez l'atténuateur sur "Activé (-20dB)" pour faciliter le réglage du volume à un niveau faible.

- Le mode d'usine par défaut est "Désactivé".
- "ATT." s'affiche et le niveau de volume est de -20 dB après le réglage. (Plage de volume : -- dB (min), -98,0 dB à -20,0 dB (max))
- Indisponible lorsque cet appareil est utilisé comme amplificateur de puissance (⇒ 18). Réglez le son avec le récepteur AV, l'amplificateur de commande, etc.



## Fonction de mise hors marche automatique "H/M auto"

Cet appareil est conçu pour minimiser sa consommation en électricité et ainsi économiser de l'énergie. Lorsque l'appareil n'est pas utilisé pendant environ 20 minutes, il passe en mode attente après une minute. Appuyez sur une touche pour annuler.

- Le mode d'usine par défaut est "Désactivé".
- "H/M auto" s'affiche 3 minutes avant que l'unité soit mise hors tension.

### Nota

- La fonction d'arrêt automatique marche sauf si vous la désactivez, même si vous mettez cette unité en veille puis en marche.

## Réglage du niveau de gradation "DIMMER auto"

Après une période d'inactivité de 20 minutes, l'appareil ajuste temporairement la luminosité du voyant d'indicateur de crête, du voyant d'alimentation, de l'indicateur LAPC, etc.

- Le mode d'usine par défaut est "Activé".
- La fonction "H/M auto" a priorité lorsque "H/M auto" est réglé sur "Activé".

## Affichage de l'état du volume "Affichage VOLUME"

L'état du volume s'affiche lors du réglage du volume.

- Le mode d'usine par défaut est "Activé".
- Indisponible lorsque cet appareil est utilisé comme amplificateur principal. (⇒ 18)

## Vérification du numéro de modèle "N° de modèle"

Le numéro de modèle s'affiche.

## Vérification de la version du logiciel en cours "Vers. microl."

La version du micrologiciel installé est affichée.

# Utilisation de la fonction de correction de sortie (LAPC)

Vous pouvez effectuer un réglage optimal en fonction de vos enceintes.

Mesure du signal de sortie de l'amplificateur et correction de sa puissance (LAPC)

### ■ Préparatifs

- Débranchez le casque d'écoute.

#### **Tonalité de test émise pendant la mesure**

Afin de garantir la précision de la mesure, les enceintes émettent une tonalité de test à intervalles réguliers. (Pendant environ 3 minutes)

Vous ne pouvez pas changer le volume de l'audio acheminé lorsque la mesure est en cours.

### 1 Appuyez sur [AMP ] pour mettre cette unité en marche.

### 2 Maintenez enfoncée [LAPC] jusqu'à ce que "Patienter" s'affiche.

"Mesure LAPC" s'affiche et cette unité commence à mesurer le signal acheminé par l'amplificateur. Vérifiez qu'une tonalité de test est émise à la fois depuis les enceintes gauche et droite.

Lorsque la mesure est terminée, la correction de sortie de l'amplificateur est automatiquement activée.

- La mesure du signal de l'amplificateur est annulée dans les conditions suivantes.
  - Une pression sur [MUTE]/[LAPC]
  - Commutation de la source d'entrée
- Si vous branchez un casque d'écoute pendant la mesure du signal de l'amplificateur ou la correction de la sortie de l'amplificateur, cela l'annule.

### ■ Activation/désactivation de la fonction de correction de sortie

#### Appuyez sur [LAPC] pour sélectionner "Activé"/"Désactivé".

- L'indicateur LAPC s'allume et "LAPC : Activé" s'affiche lorsque la fonction de correction de sortie est en cours.

#### Nota

- Réglez sur "Désactivé" lorsque vous utilisez la fonction de correction de sortie pour les enceintes connectées car la fonction de correction (LAPC) a des effets sur la sortie audio de la borne PRE OUT. (⇒ 20)
- En fonction des enceintes connectées, l'impact de la fonction de correction de sortie risque d'être minimal.
- La sortie corrigée s'applique jusqu'à ce que vous mesuriez à nouveau le signal de sortie. Lorsque vous utilisez d'autres enceintes, mesurez à nouveau.

## Mises à jour du micrologiciel "MàJ microl."

Panasonic diffuse à l'occasion des mises à jour du micrologiciel de cet appareil qui peuvent ajouter des fonctionnalités ou améliorer celles en place. Ces mises à jour sont mises à votre disposition sans frais.

- Pour des renseignements sur la mise à jour, consultez le site Internet suivant.  
[www.technics.com/support/firmware/](http://www.technics.com/support/firmware/)

**Le téléchargement nécessite environ 5 minutes.**

**Ne débranchez pas le cordon d'alimentation et ne mettez pas cette unité en veille pendant la mise à jour. Ne déconnectez pas la mémoire flash USB pendant la mise à jour.**

- La progression est affichée en tant que "Updating □ %" pendant la mise à jour. ("□" représente un chiffre.)

### Nota

- Durant la mise à jour, aucune autre opération ne peut être effectuée.
- S'il n'y a aucune mise à jour, "Firmware is Up To Date" s'affiche. (Pas besoin de mettre à jour.)
- La mise à jour du micrologiciel peut réinitialiser les paramètres.

### ■ Préparatifs

- Téléchargez le micrologiciel le plus récent sur une mémoire flash USB. Pour plus de détails, consultez le site Internet suivant.  
[www.technics.com/support/firmware/](http://www.technics.com/support/firmware/)

## 1 Connectez la mémoire flash USB avec le nouveau micrologiciel.

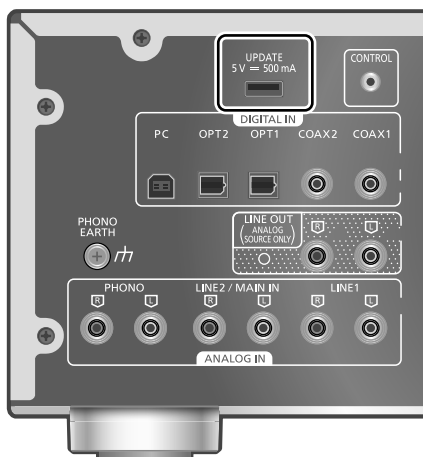

## 2 Appuyez sur [AMP].

## 3 Appuyez sur [SETUP].

## 4 Appuyez à répétition sur [▲], [▼] pour sélectionner "MàJ microl.", puis appuyez sur [OK].

## 5 Appuyez sur [▲], [▼] pour sélectionner "Oui", puis appuyez sur [OK].

- La progression est affichée en tant que "Updating □ %" pendant la mise à jour. ("□" représente un chiffre.)
- Une fois la mise à jour faite, "Réussite" s'affiche.

## 6 Après l'affichage de "Réussite", appuyez sur la touche de mise en veille/marche de cet appareil, débranchez le cordon d'alimentation et la mémoire flash USB.

## 7 Rebranchez le cordon d'alimentation après 3 minutes.

### Nota

- La mise à jour peut avoir échoué dans les cas suivants.
  - "Updating" ne s'affiche pas pendant 5 minutes ou plus.
  - L'affichage de la progression (%) s'arrête pendant 5 minutes ou plus
 En cas d'échec de la mise à jour, débranchez pendant 3 minutes le cordon d'alimentation après avoir mis l'appareil hors marche et procédez à une nouvelle mise à jour avec une autre mémoire flash USB.
- Le téléchargement peut être plus long en fonction de la mémoire flash USB.
- Utilisez une mémoire flash USB au format FAT16 ou FAT32.
- La borne UPDATE n'est utilisée que pour la mise à jour du micrologiciel. Ne raccordez pas d'autre périphérique USB qu'une mémoire flash USB pour la mise à jour du micrologiciel.
- Aucun périphérique USB ne peut être chargé avec la borne UPDATE de cette unité.

## Branchement du contrôle de système

Vous pouvez commander cet appareil et des périphériques Technics prenant en charge la fonction du contrôle de système (lecteur réseau audio, lecteur de disque compact, etc.) simultanément avec facilité en utilisant la télécommande. Pour plus de détails, consultez le manuel d'utilisation de chaque périphérique.

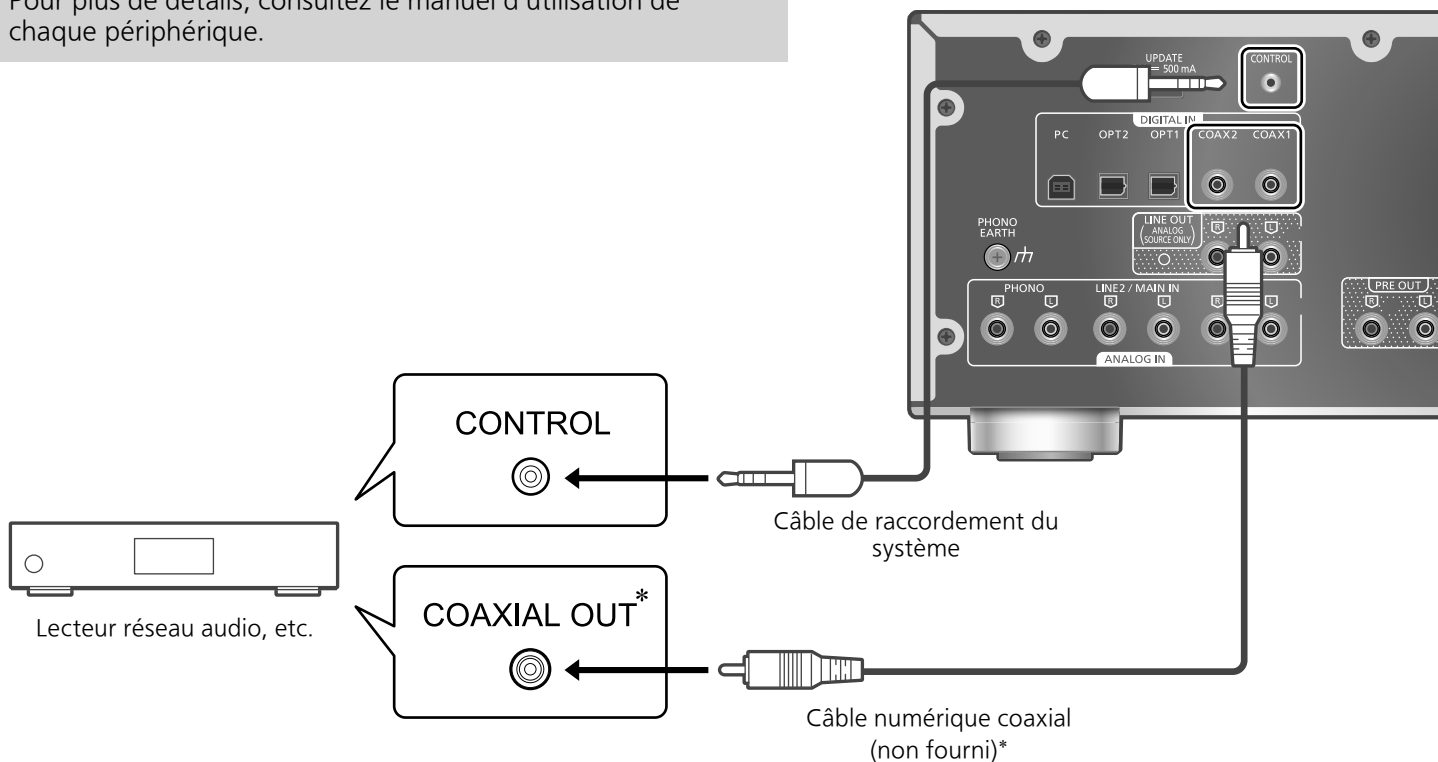

Utilisation d'un câble de raccordement du système et d'un câble audio

- 1 Débranchez le cordon d'alimentation.
- 2 Raccordez cette unité et un périphérique Technics prenant en charge la fonction du contrôle de système (lecteur réseau audio, etc.).
  - Utilisez le câble de raccordement du système et les câbles audio lorsque vous raccordez cette unité et le périphérique.
  - Utilisez le câble de raccordement du système fourni avec le périphérique connecté.
- 3 Branchez le cordon d'alimentation de cette unité. (⇒ 13)
- 4 Appuyez sur [AMP ⏻] pour mettre cette unité en marche.
- 5 Appuyez sur [AMP].
- 6 Appuyez sur [SETUP].
- 7 Appuyez à répétition sur [▲], [▼] pour sélectionner "Contrôle système", puis appuyez sur [OK].

### 8 Appuyez sur [▲], [▼] pour sélectionner la source d'entrée du périphérique raccordé à l'étape 2 et appuyez sur [OK].

- Sélectionnez "Désactivé" pour désactiver la fonction du contrôle de système.

\* : L'illustration montre un exemple de raccordement avec un câble numérique coaxial. Raccordez le périphérique avec le câble/la borne adapté(e).

#### Nota

- Lorsque vous utilisez la fonction du contrôle de système en raccordant le périphérique Technics à la borne LIGNE2 de cet appareil, sélectionnez "LIGNE2" (⇒ 17) pour le réglage d'entrée des bornes d'entrée audio analogique (LIGNE2/MAIN IN) de cet appareil.
- Lorsque vous utilisez cet appareil comme amplificateur de puissance (⇒ 18), la fonction du contrôle de système du périphérique Technics connecté aux bornes MAIN IN est désactivée.
- La fonction du contrôle de système n'est pas disponible quand "Contrôle système" est réglé sur "LIGNE2" et que "Mode d'entrée" est réglé sur "ENTRÉE PRINCIPALE" (⇒ 18) même quand elle n'est pas utilisée comme amplificateur principal.



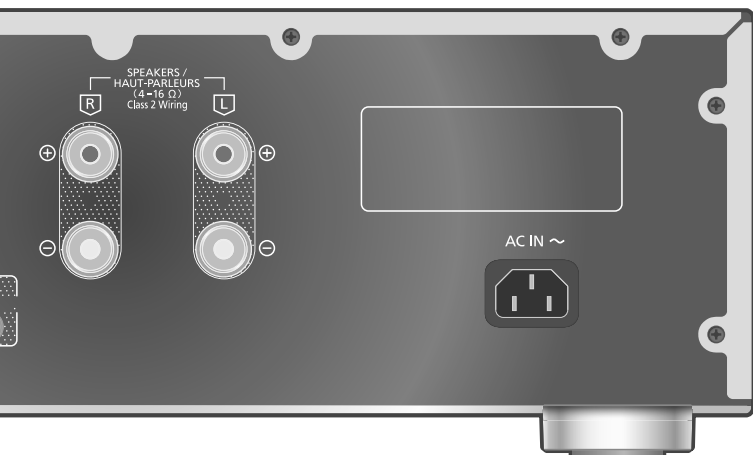

## Commutation de cette unité et du périphérique connecté

- Si vous pointez la télécommande vers cette unité et appuyez sur [AMP ⏻] quand cette unité et le périphérique connecté sont en attente, cette unité et le périphérique sont mis en marche simultanément.
  - Lorsque la source d'entrée sélectionnée est la même que celle qui est réglée avec "Contrôle système"
- Si vous pointez la télécommande vers cette unité et appuyez sur [AMP ⏻] quand cette unité et le périphérique connecté sont en marche, cette unité et le périphérique connecté passent simultanément en attente.
- Vous pouvez également commuter cette unité et l'appareil raccordé en appuyant sur l'interrupteur d'attente/marche de cette unité.

## Commutation automatique de la source d'entrée de cette unité

Lorsque vous effectuez une action comme la lecture sur le périphérique connecté, la source d'entrée de cette unité est automatiquement commutée sur la source définie avec "Contrôle système".

Avant de demander de l'aide, procédez aux vérifications suivantes. Si vous n'êtes pas sûr de certains points de vérification, ou si les solutions indiquées dans ce guide ne résolvent pas le problème, consultez votre revendeur.

## Accumulation de chaleur de cet appareil

Cet appareil chauffe en cours d'utilisation. Il ne s'agit pas d'une erreur de fonctionnement.

## La plus récente version du micrologiciel est-elle installée ?

Panasonic améliore sans cesse le micrologiciel de cet appareil afin que ses clients puissent profiter des technologies les plus récentes. (⇒ 25)

## Rétablissement de tous les paramètres par défaut

Dans les situations suivantes, réinitialiser la mémoire :

- Absence de réponse aux pressions sur les touches.
- Pour vider la mémoire et en réinitialiser le contenu.

**1 Appuyer sur [AMP].**

**2 Appuyer sur [SETUP].**

**3 Appuyer à répétition sur [▲], [▼] pour sélectionner "Initialisation", puis appuyer sur [OK].**

- Tous les paramètres sont à nouveau réglés sur les paramètres par défaut. Il est nécessaire de régler à nouveau les mémoires.

**4 Appuyer sur [▲], [▼] pour sélectionner "Oui", puis appuyer sur [OK].**

**5 Appuyer sur [▲], [▼] pour sélectionner "Oui" puis appuyer à nouveau sur [OK].**

## Généralités

**L'unité ne fonctionne pas.**

**Les opérations ne sont pas effectuées correctement.**

- L'un des appareils de sécurité de l'unité est peut-être désactivé.
  - ① Appuyez sur [⏻/I] sur l'unité pour la mettre en attente.
    - Si l'unité ne se met pas en attente, déconnectez le cordon d'alimentation, attendez au moins 3 minutes, puis rebranchez-le.
  - ② Appuyez sur [⏻/I] sur l'unité pour la mettre en marche. Si l'unité ne fonctionne toujours pas, consultez votre détaillant.

**Un "bourdonnement" se fait entendre à la lecture.**

- Un cordon d'alimentation ou une lampe fluorescente se trouve près des câbles. Éloignez les autres appareils et les autres cordons des câbles de ce système.
- Un fort champ magnétique situé près d'un téléviseur ou d'un autre dispositif pourrait réduire la qualité audio. Éloignez cet appareil de tels dispositifs.
- Il est possible que les enceintes émettent un son lorsqu'un dispositif proche émet de fortes ondes radio, comme lorsqu'un téléphone cellulaire reçoit un appel.

**Aucun son.**

- Vérifiez le volume de cet appareil et le périphérique connecté.
- Vérifiez les branchements des enceintes et des autres équipements.
- Raccordez les enceintes et mesurez le signal de sortie de l'amplificateur. (⇒ 24)
- Vérifiez l'impédance des enceintes raccordées.
- Vérifiez que la source entrante correcte est sélectionnée.
- Insérez à fond les fiches des câbles à brancher.
- Confirmez les paramètres de sortie du son. (Le son n'est pas acheminé aux enceintes raccordées aux bornes de sortie d'enceinte si "SORTIE PRÉAMPLI" est réglé sur "Act. (H.-P.:dés.)".) (⇒ 20)
- Le signal n'est pas acheminé par les bornes PRE OUT quand "SORTIE PRÉAMPLI" est réglé sur "Désactivé". (Le réglage d'usine par défaut est "Désactivé".) (⇒ 20)
- Lorsqu'une fiche est branchée, les enceintes et les bornes PRE OUT ne reproduisent pas de son. (⇒ 20)
- La lecture de contenu multicanal n'est pas prise en charge.

- Les bornes d'entrée audio numérique de cet appareil peuvent seulement détecter les signaux PCM linéaires. Pour plus de détails, consultez le mode d'emploi du périphérique.

#### **Le son est déformé.**

- Paramétrez "Atténua." sur "Activé" en fonction de l'entrée audio analogique pour réduire la distorsion du son. (⇒ 16, 19)
- Le paramétrage de l'atténuateur n'est pas disponible pour le signal audio de sortie sur la borne LINE OUT.

#### **Le volume change automatiquement.**

- Lorsque la source d'entrée est commutée de "ENTRÉE PRINCIPALE" à "LIGNE2" ou une autre source et que le niveau de volume actuel est plus élevé que le niveau précédent, le volume est ajusté automatiquement. (Le bouton de volume tourne automatiquement.) (⇒ 18)

#### **Cette unité se met automatiquement en attente.**

- La fonction de mise hors contact automatique est-elle activée ? (⇒ 23)
- Cet appareil contient un circuit de protection afin d'éviter tout dommage dû à une accumulation de chaleur. Lorsque vous utilisez cet appareil à un niveau de volume élevé pendant une période prolongée, il est possible qu'il se mette automatiquement hors marche. Attendez que cet appareil refroidisse avant de le mettre à nouveau en marche. (Pendant environ 3 minutes)

#### **Les paramètres sont réinitialisés aux paramètres par défaut.**

- La mise à jour du micrologiciel peut réinitialiser les paramètres.

#### **L'indicateur de crête ne fonctionne pas.**

- Dans les cas suivants, cet indicateur ne fonctionne pas :
  - Quand le casque d'écoute est branché.
  - Lorsque l'éclairage de l'indicateur de crête a été éteint en appuyant sur [DIMMER].
  - Quand cette unité est mise en sourdine en appuyant sur [MUTE].
  - Quand "SORTIE PRÉAMPLI" est réglé sur "Act. (H.-P.:dés.)" (⇒ 20)

#### **La fonction du contrôle de système ne fonctionne pas.**

- Utilisez le câble de raccordement du système fourni avec le périphérique connecté.
- Branchez le câble de raccordement du système dans les bornes (CONTROL) du système. (⇒ 26)
- Vérifiez le branchement du câble de raccordement du système, du câble audio et de la source d'entrée réglée avec "Contrôle système". (⇒ 26)
- Raccordez un périphérique Technics prenant en charge la fonction du contrôle de système (lecteur réseau audio, lecteur de disque compact, etc.) à cette unité. Pour plus de détails, consultez le site Internet suivant : [www.technics.com/support/](http://www.technics.com/support/)

## PC

#### **Le PC ne reconnaît pas cet appareil.**

- Vérifiez que votre environnement d'exploitation est adapté. (⇒ 15)
- Redémarrez l'ordinateur, mettez en attente puis en marche cette unité, puis rebranchez le câble USB.
- Utilisez un autre port USB du PC branché.
- Installez le pilote USB dédié si vous utilisez un PC avec Windows. (⇒ 15)

## Télécommande

#### **La télécommande ne fonctionne pas adéquatement.**

- Les piles sont déchargées ou mal insérées. (⇒ 10)
- Afin de prévenir le risque d'interférence, ne pas placer d'objets devant le capteur de signal de télécommande. (⇒ 08)
- Modifiez le code de la télécommande lorsque d'autres appareils répondent à cette télécommande. (⇒ 11)

## Entretien de l'appareil

- Débranchez le cordon d'alimentation avant de procéder à l'entretien de l'appareil. Nettoyez cet appareil avec un chiffon doux.
- Si l'appareil est particulièrement sale, utilisez un chiffon humide bien essoré pour essuyer la saleté, puis essuyez l'appareil avec un chiffon doux.
- N'utilisez pas de solvants tels que de la benzine, du diluant, de l'alcool, des détergents de cuisine, etc. Cela pourrait modifier l'apparence du boîtier externe ou décoller son revêtement.

## Mise au rebut ou transfert de l'appareil

- Cet appareil peut contenir des informations privées. Avant de mettre l'appareil au rebut ou d'en transférer la propriété, faites ce qui suit pour supprimer les données, y compris les informations personnelles ou secrètes.
- "Rétablissement de tous les paramètres par défaut" (⇒ 28)

## Messages

**ATTENTION : Réglage sortie MAX.**

- Lors de l'utilisation de cette unité comme amplificateur de puissance, le réglage du volume est désactivé.
- Réglez le volume graduellement avec le périphérique raccordé. (⇒ 18)

**H/M auto**

- Cette unité est restée inactive pendant environ 20 minutes et elle va se mettre hors marche d'ici une minute. Appuyez sur n'importe quel bouton pour annuler. (⇒ 23)

**Connect USB Device (Branchez le périphérique USB)**

- Le téléchargement du logiciel a échoué.
- Téléchargez le plus récent micrologiciel sur la mémoire flash USB et essayez à nouveau. (⇒ 25)

**Déconnectez CASQUE**

- Quand le casque est branché, la mesure du signal de sortie de l'amplificateur (LAPC) ne démarre pas.
- Débranchez le casque d'écoute.
- Si vous branchez un casque d'écoute pendant la mesure du signal de l'amplificateur ou la correction de la sortie de l'amplificateur, cela l'annule. (⇒ 24)

**"F□□" ("□" représente un chiffre.)**

- Une anomalie s'est produite. (Si cet appareil détecte une anomalie, le circuit de protection est activé, puis l'alimentation électrique peut être coupée automatiquement.)
  - Le volume est-il extrêmement élevé ? Ou cet appareil est-il placé dans un endroit extrêmement chaud ?
  - Attendez quelques secondes et remettez l'appareil en marche. (Le circuit de protection va être désactivé).

**Éch chrg.**

- Le micrologiciel présent sur la mémoire flash USB ne peut pas être trouvé.
- Téléchargez le plus récent micrologiciel sur la mémoire flash USB et essayez à nouveau. (⇒ 25)

**Pas périph.**

- Une mémoire flash USB avec un nouveau micrologiciel n'est pas connectée. Connectez la mémoire flash USB avec le nouveau micrologiciel. (⇒ 25)

**Non mesuré**

- La mesure du signal de sortie pour la fonction de correction de sortie (LAPC) n'a pas encore été effectuée.
- Mesurez le signal de sortie. (⇒ 24)

**Non valide**

- La fonction que vous avez essayé d'utiliser n'est pas disponible avec les paramètres actuels. Vérifiez les étapes et les paramètres.

**CASQUE connecté**

- Le casque est branché.
- Le son n'est pas acheminé par la prise du casque ni par les bornes de sorties des enceintes quand le casque d'écoute est branché et que cet appareil est utilisé comme amplificateur principal. (⇒ 18)

**"Télécom. □" ("□" représente un chiffre.)**

- La télécommande et l'appareil n'utilisent pas les mêmes codes de commande. Modifier le code sur la télécommande. (⇒ 11)

**Déverr.**

- "COAX1", "COAX2", "OPT1", "OPT2" ou "PC" est sélectionné, mais aucun périphérique n'est connecté. Vérifiez la connexion du périphérique. (⇒ 14, 15)
- Les composants de fréquence d'échantillonnage, etc., des signaux audio ne sont pas entrés correctement.
  - Pour en savoir plus sur le format pris en charge, consultez "Spécifications". (⇒ 31)

**Surintensité USB**

La consommation de puissance du périphérique USB est trop élevée.

- Débranchez le périphérique USB et rebranchez-le. (⇒ 25)
- Mettez l'unité en veille puis en marche.

**VOLUME □□ OK ("□" représente un chiffre.)**

- Quand vous commutez la source d'entrée de "ENTRÉE PRINCIPALE" à "LIGNE2" ou une autre source, le niveau de volume après avoir commuté la source d'entrée s'affiche.
- Vérifiez et ajustez le volume avant d'appuyer sur [OK].

## ■ DONNÉES GÉNÉRALES

Alimentation	120 V c.a./60 Hz
Consommation	95 W
Consommation électrique en attente	Environ 0,5 W
Dimensions (L×H×P)	430 × 148 × 428 mm (16 <sup>15/16</sup> × 5 <sup>13/16</sup> × 16 <sup>27/32</sup> po)
Poids	Environ 12,7 kg (28 lb)
Température de fonctionnement	0 °C à 40 °C (+32 °F à +104 °F)
Humidité relative	35 % à 80 % (sans condensation)

## ■ SECTION AMPLIFICATEUR

Puissance de sortie	70 W + 70 W (1 kHz, D.H.T. 0,5 %, 8 Ω, 20 kHz filtre LPF) 140 W + 140 W (1 kHz, D.H.T. 0,5 %, 4 Ω, 20 kHz filtre LPF)
Impédance de charge	4 Ω - 16 Ω
Réponse de fréquence	
PHONO (MM/MC)	20 Hz à 20 kHz (DÉVIATION RIAA ±1 dB, 8 Ω)
LINE	5 Hz à 80 kHz (-3 dB, 8 Ω)
DIGITAL	5 Hz à 90 kHz (-3 dB, 8 Ω)
Sensibilité d'entrée/ impédance d'entrée	
PHONO (MM)	2,5 mV / 47 kΩ
PHONO (MC)	300 uV / 100 Ω
LINE	200 mV / 22 kΩ

## ■ SECTION PRISES

Prise écouteurs/ casque	Stéréo, φ6,3 mm (1/4 po) 0,75 mW, 32 Ω
PC	USB arrière Connecteur de type B
Entrée analogique	LINE IN ×2 (Prise jack) PHONO (MM/MC), (Prise jack)
Entrée numérique	OPT IN ×2 (Borne optique) COAX IN ×2 (Prise jack)
Format de fichier	LPCM
Sortie analogique	LINE OUT (Prise jack) PRE OUT (Prise jack)
Port du système	
Contrôle de système	φ3,5 mm (1/8 po), prise

## ■ SECTION FORMAT USB-B

Norme USB	USB 2.0 grande vitesse USD classe audio 2.0, mode asynchrone
Format de fichier	
PCM	32, 44.1, 48, 88,2, 96, 176.4, 192, 352.8, 384 kHz/ 16, 24, 32 bits
DSD	2,8, 5,6, 11,2 MHz
Mode de contrôle DSD	Mode natif ASIO, mode DoP

- Si vous téléchargez et installez l'application dédiée, vous pourrez lire des fichiers dans de nombreux formats. (⇒ 15)  
Pour plus de détails, consultez les instructions de fonctionnement de l'appli.
- La lecture de tous les formats pris en charge par cette unité n'est pas garantie.
- La lecture d'un format qui n'est pas pris en charge par cette unité peut entraîner un son saccadé ou du bruit. Dans ce cas, vérifiez si cette unité prend en charge le format.
- Les informations du fichier (fréquence d'échantillonnage, etc.) affichées par cet appareil et par le logiciel de lecture peuvent différer.

### Nota

- Spécifications sous réserve de modifications.
- Le poids et les dimensions sont approximatifs.
- DSD est une marque commerciale de Sony Corporation.

## Certificat de garantie limitée

## Panasonic Canada Inc.

5770, Ambler Drive, Mississauga (Ontario) L4W 2T3

## PRODUIT TECHNICS – GARANTIE LIMITÉE

Panasonic Canada Inc. garantit que ce produit est exempt de défauts de matériaux et de main-d'oeuvre dans un contexte d'utilisation normale pendant la période indiquée ci-après à compter de la date d'achat original et, dans l'éventualité d'une défectuosité, accepte, à sa discrétion, de (a) réparer le produit avec des pièces neuves ou remises à neuf, (b) remplacer le produit par un produit neuf ou remis à neuf d'une valeur équivalente ou (c) rembourser le prix d'achat. La décision de réparer, remplacer ou rembourser appartient à Panasonic Canada Inc.

Amplificateur intégré stéréo Technics	Trois (3) ans, pièces et main-d'oeuvre
Serveur de musique Technics	Trois (3) ans, pièces et main-d'oeuvre
Chaîne stéréo avec lecteur CD Technics	Trois (3) ans, pièces et main-d'oeuvre
Platine tourne-disque Technics	Trois (3) ans, pièces et main-d'oeuvre

La présente garantie n'est fournie qu'à l'acheteur original d'un des produits de marque Technics indiqués plus haut, ou à la personne l'ayant reçu en cadeau, vendu par un détaillant Panasonic agréé au Canada et utilisé au Canada. Le produit ne doit pas avoir été « vendu tel quel » et doit avoir été livré à l'état neuf dans son emballage d'origine.

**POUR ÊTRE ADMISSIBLE AUX SERVICES AU TITRE DE LA PRÉSENTE GARANTIE, LA PRÉSENTATION D'UN REÇU D'ACHAT OU DE TOUTE AUTRE PIÈCE JUSTIFICATIVE DE LA DATE D'ACHAT ORIGINAL, INDIQUANT LE MONTANT PAYÉ ET LE LIEU DE L'ACHAT, EST REQUISE.**

**RESTRICTIONS ET EXCLUSIONS**

La présente garantie COUVRE SEULEMENT les défaillances attribuables à un défaut des matériaux ou à un vice de fabrication et NE COUVRE PAS l'usure normale ni les dommages esthétiques. La présente garantie NE COUVRE PAS NON PLUS les dommages subis pendant le transport, les défaillances causées par des produits non fournis par Panasonic Canada Inc., ni celles résultant d'un accident, d'un usage abusif ou impropre, de négligence, d'une manutention inadéquate, d'une mauvaise application, d'une altération, d'une installation ou de réglages impropres, d'un mauvais réglage des contrôles de l'utilisateur, d'un mauvais entretien, d'une surtension temporaire, de la foudre, d'une modification, de la pénétration de sable, de liquides ou d'humidité, d'une utilisation commerciale (dans un hôtel, un bureau, un restaurant ou tout autre usage par affaires ou en location), d'une réparation effectuée par une entité autre qu'un centre de service Panasonic agréé ou encore d'une catastrophe naturelle.

Les piles sèches sont également exclues de la présente garantie.

CETTE GARANTIE LIMITÉE ET EXPRESSE REMPLACE TOUTE AUTRE GARANTIE, EXPRESSE OU IMPLICITE, INCLUANT LES GARANTIES IMPLICITES DU CARACTÈRE ADÉQUAT POUR LA COMMERCIALISATION ET UN USAGE PARTICULIER. PANASONIC CANADA INC. N'AURA D'OBLIGATION EN AUCUNE CIRCONSTANCE POUR TOUT DOMMAGE DIRECT, INDIRECT OU CONSÉCUTIF RÉSULTANT DE L'UTILISATION DE CE PRODUIT OU DÉCOULANT DE TOUTE DÉROGATION À UNE GARANTIE EXPRESSE OU IMPLICITE. (À titre d'exemples, cette garantie exclut les dommages relatifs à une perte de temps, le transport jusqu'à et depuis un centre de service agréé, la perte ou la détérioration de supports ou d'images, de données ou de tout autre contenu en mémoire ou enregistré. Cette liste n'est pas exhaustive et n'est fournie qu'à des fins explicatives.)

Certaines juridictions ne reconnaissent pas les exclusions ou limitations de dommages indirects ou consécutifs, ou les exclusions de garanties implicites. Dans de tels cas, les limitations stipulées ci-dessus peuvent ne pas être applicables. La présente garantie vous confère des droits précis; vous pourriez aussi avoir d'autres droits pouvant varier selon votre province ou territoire de résidence.

**SERVICE SOUS GARANTIE**

Pour tout renseignement sur les produits, réparation ou assistance technique, veuillez visiter notre page Soutien :

<http://panasonic.ca/french/support>

**EXPÉDITION D'UN PRODUIT À UN CENTRE DE SERVICE**

Emballer soigneusement, de préférence dans son carton d'origine, et expédier, franco de port, suffisamment assuré. Accompagnez le tout d'une description de la défectuosité présumée et d'une pièce justificative de la date d'achat original.

Il est recommandé de noter, dans l'espace prévu ci-dessous, le numéro de modèle et le numéro de série inscrits à l'arrière, ou sous le fond de l'appareil, et de conserver ce manuel pour référence ultérieure.  
 NUMÉRO DE MODÈLE SU-G700M2  
 NUMÉRO DE SÉRIE \_\_\_\_\_

Homologation :

DATE D'ACHAT \_\_\_\_\_  
 DÉTAILLANT \_\_\_\_\_  
 ADRESSE DU DÉTAILLANT \_\_\_\_\_  
 N° DE TÉLÉPHONE \_\_\_\_\_



---

**Panasonic Corporation of North America**  
Two Riverfront Plaza, Newark, NJ 07102-5490  
<http://www.panasonic.com>

**Panasonic Canada Inc.**  
5770 Ambler Drive,  
Mississauga, Ontario,  
L4W 2T3  
[www.panasonic.com](http://www.panasonic.com)