

USA

Panasonic®

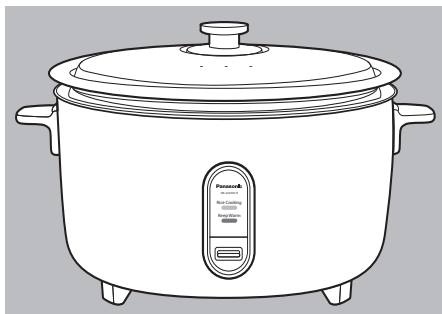

Operating Instructions

Automatic Rice Cooker for commercial use

使用說明書

商業用途 電鍋

Manuel d'utilisation

Cuisiseur de riz automatique à usage professionnel

Instrucciones de funcionamiento

Olla Arrocera Automática de uso comercial

Model No. / 型號 / N° de modèle / N° de modelo SR-GA541H
SR-GA541FH

Contents

IMPORTANT SAFEGUARDS	2
Safety Precautions	3-4
Usage Precautions	5
How to Cook Rice	5
Parts Identification	6
How to Use the Rice Cooker	7
Tips	7
Cleaning and Maintenance	8
Troubleshooting	9
Specifications	9
Warranty Card USA	Back cover

目錄

重要的安全措施	10
安全措施	11-12
使用注意事項	13
蒸煮方法	13
零件名稱	14
如何使用電鍋	15
提示	15
清理和維修	16
故障處理	17
規格	17

Thank you very much for purchasing Panasonic Product.
Please read the IMPORTANT SAFEGUARDS on page 2,
Safety Precautions on page 3-4 and Usage Precautions on
page 5 before use.
Please carefully read these instructions before use, and keep
these instructions for future use.

非常感謝您購買此 Panasonic 產品。
請閱讀第10頁的重要的安全措施，使用前請參閱第11-12頁的安全
措施和第13頁的使用注意事項。
使用前請小心細讀本說明書，並保存本說明書以作日後參考。

Table des matières

MISES EN GARDE IMPORTANTES	18
Précautions de sécurité	19-20
Précautions d'utilisation	21
Comment effectuer la cuisson	21
Identification des pièces	22
Comment utiliser le cuisiseur de riz	23
Astuces	23
Nettoyage et entretien	24
Guide de dépannage	25
Spécifications	25

Merci beaucoup d'avoir acheté ce produit Panasonic.
Prière de lire attentivement les MISES EN GARDE IMPORTANTES
à la page 18, les Précautions de sécurité aux pages 19-20 ainsi
que les Précautions d'utilisation à la page 21 avant utilisation.
Veuillez lire attentivement ces instructions avant utilisation et les
conservé pour une utilisation ultérieure.

Contenidos

MEDIDAS DE SEGURIDAD IMPORTANTES	26
Precauciones de seguridad	27-28
Precauciones de uso	29
Cómo cocinar	29
Identificación de partes	30
Cómo usar la arrocera	31
Consejos	31
Limpieza y mantenimiento	32
Resolución de problemas	33
Especificaciones	33

Muchas gracias por comprar producto Panasonic.
Por favor lea las MEDIDAS DE SEGURIDAD IMPORTANTES
en la página 26, Precauciones de seguridad en la página 27-28
y Precauciones de uso en la página 29 antes de utilizar.
Por favor lea estas instrucciones antes de utilizar, y guárdelas
para utilizarlas en el futuro.

ENGLISH

中文

FRANÇAIS

ESPAÑOL

IMPORTANT SAFEGUARDS

When using electrical appliances, basic safety precautions should always be followed, including the following:

1. Read all instructions.
2. **Do not** touch hot surfaces. Use handles or knobs
3. To protect against electrical hazards as shocks, **do not** immerse cord, plug and Rice Cooker in water or other liquids.
4. Close supervision is necessary when any appliance is used by or near children.
5. Unplug from outlet when not in use and before cleaning. Allow to cool before putting on or taking off parts.
6. Do not operate any appliance with a damaged cord or plug or after the appliance malfunctions or has been damaged in any manner. Return appliance to the nearest authorized service facility for examination, repair or adjustment.
7. The use of accessory attachments not recommended by the appliance manufacturer may cause injuries.
8. Do not use outdoors
9. Do not let cord hang over edge of table or counter or touch hot surfaces.
10. Do not place on or near a hot gas or electric burner or in a heated oven.
11. Extreme caution must be used when moving an appliance containing hot oil or other hot liquids.
12. To disconnect, turn any control to "off" then remove the plug from wall outlet.
13. Do not use appliance for other than intended use.
14. This appliance is not intended for use by persons, including children, with reduced physical or mental capabilities or lack of experience and knowledge, unless they have been given supervision or instruction concerning use of the appliance by a trained person responsible for their safety.
15. Do not clean with a water jet or pressure washer.

16. SAVE THESE INSTRUCTIONS



CAUTION :



- A. A short power supply cord is provided to reduce the hazards resulting from becoming entangled or tripping over a longer cord.
- B. The cord should be arranged so that it will not drape over the countertop or tabletop where it can be pulled on by children or tripped over unintentionally.
- C. The use of extension cords is not recommended.

This appliance has a polarized plug: (one blade is wider than the other). As a safety feature, this plug will fit in a polarized outlet only one way. If it still does not fit, contact a qualified electrician. Do not attempt to defeat this safety feature.



Safety Precautions

This instruction manual provides operating instructions and cautions for appropriate use.

Warning and Caution for important safeguards











	Warning :	This sign means [It may result in severe injuries or death].
	Caution :	This sign means [It may result in injuries or malfunction].

The samples of symbols used in this manual are described below.

	This sign means prohibited action.
	This sign means required action.

ENGLISH

 **Warning**

<p>Plug in the AC cord to the outlet firmly.</p> <p> (Not doing so can result in an electrical shock or fire due to generation of heat.)</p> <p>Do not use a damaged plug or outlet.</p> <hr/> <p>Do not plug or unplug the rice cooker with wet hands.</p> <p> (Doing so can result in an electrical shock.)</p> <p>Do not use wet hands.</p> <hr/> <p>Do not place your hands or face over or near the steam vent.</p> <p> </p> <p>Do not touch (Exposure to steam can cause personal injury.)</p>	<p>Do not damage the AC cord or power plug.</p> <p> Do not disassemble, expose to heat or fire, twist, pull, place heavy objects on or tie the AC cord in a bundle.</p> <p>Prohibited</p> <p>(A damaged cord or plug can lead to electrical shock or fire.)</p> <p>If the AC cord or plug is damaged, consult your nearest retailer or service center for repair.</p> <hr/> <p>Do not insert metal objects such as pins or needles, or any other objects in the exhaust outlets, or in any other portion of the unit.</p> <p> Particularly, do not insert clips, wire or any metal objects into the unit.</p> <p>Prohibited (Doing so can lead to an electrical shock or malfunction.)</p> <hr/> <p> This appliance is not intended for use by persons (including children) with reduced physical, sensory or mental capabilities, or lack of experience and knowledge, unless they have been given supervision or instruction concerning use of the appliance by a trained person responsible for their safety.</p> <p>Children should not be allowed to be in the area around the unit while it is in operation.</p> <p>(It may result in injuries.)</p>	<p>Do not allow the power plug to get dusty.</p> <p> (Dust accumulation can lead to fire or a malfunction.)</p> <p>Unplug and wipe with a clean cloth.</p> <hr/> <p>Do not use a damaged AC cord.</p> <p> (As it may cause a short circuit or fire.)</p> <p>Prohibited</p> <hr/> <p>Make sure the voltage supplied to the appliance is 120 Volts AC.</p> <p> (Avoid using a multiple socket extension cord as this may cause a short circuit or fire.)</p>
-------------------------------------------------------------------------------------------------------------------------------------------------------------------------------------------------------------------------------------------------------------------------------------------------------------------------------------------------------------------------------------------------------------------------------------------------------------------------------------------------------------------------------------------------------------------------------------------------------------------------------------------------------------------------------------------------------------------------------------------------------------------------------------------------------------------------------------------------------------------------	---------------------------------------------------------------------------------------------------------------------------------------------------------------------------------------------------------------------------------------------------------------------------------------------------------------------------------------------------------------------------------------------------------------------------------------------------------------------------------------------------------------------------------------------------------------------------------------------------------------------------------------------------------------------------------------------------------------------------------------------------------------------------------------------------------------------------------------------------------------------------------------------------------------------------------------------------------------------------------------------------------------------------------------------------------------------------------------------------------------------------------------------------------------------------------------------------------------------------------------------------------------------------------------------------------------------------------------------------------------------------------------------------------------------------------	---------------------------------------------------------------------------------------------------------------------------------------------------------------------------------------------------------------------------------------------------------------------------------------------------------------------------------------------------------------------------------------------------------------------------------------------------------------------------------------------------------------------------------------------------------------------------------------------------------------------------------------------------------------------------------------------------------------------------------------

Safety Precautions

Warning

Do not immerse the appliance in water or other liquids.

(Doing so can result in personal injury.)
If water leaks inside the appliance, consult your nearest retailer or service center.



Do not attempt to disassemble or repair the unit yourself.

(Doing so can result to electrical shock.)
Submit the appliance to your dealer or the manufacturer.



Do not disassemble.

Caution

Do not operate the appliance near water, near a heat source, or expose to high humidity.



Prohibited (Doing so can lead to an electrical shock or fire.)

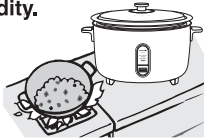

The appliance becomes hot when in use, especially the lid and inner pan. This is normal. Allow to cool before touching them.



Do not touch



Do not touch the lid and inner pan.

(Doing so can lead to personal injury.)

Allow the inner pan to cool before handling.



(Handling a hot pan can lead to personal injury.)

Do not place the appliance on an unstable surface.



Prohibited

(It may overturn causing personal injury or resulting in a fire.)

To prevent electric shock, be sure to grasp the power plug itself when disconnecting it; never unplug by pulling the AC cord.



(It may result in electrical shock or electrocution.)

Do not substitute the inner pan with other containers.

* Do not use damaged inner pan with the Rice Cooker. Please contact authorized service agent for replacement.



Prohibited

(It may overheat causing personal injury or cause the appliance not to perform correctly.)

Unplug the appliance when not in use. Be sure to grasp the power plug; not the AC cord.



Unplug

(Pulling the AC cord may cause it to become damaged, leading to an electrical shock.)

Do not place the appliance near a wall or furniture.



Prohibited

(The steam may cause color changes or deformation of any nearby objects.)

Avoid sun reflection off the lid as this light can damage wall decorations or furniture.



(Sunlight reflection may cause a fire.)

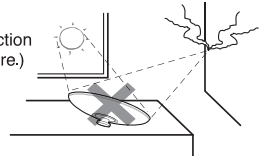

Usage Precautions

Avoiding damage to the appliance.

Do not cover the lid with a cloth.

The lid handle may become deformed, and result in malfunction.

Do not place the appliance in direct sunlight.

Always keep the outside bottom of the inner pan, the sensor and the heating plate clean and dry.

Otherwise, it may result in malfunction of the unit.

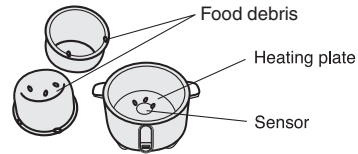

Avoiding damage to the inner pan.

Do not leave the rice scoop or any other objects inside the inner pan.

The inner pan should be cleaned immediately after cooking.

Do not use the inner pan as mixing utility.

Do not use metal utensils that can scratch or crack the inner pan.

Note. Using an inner pan which is dented or damaged may result in rice that is not thoroughly cooked, an overheated appliance or possibly permanent damage to the heating plate.

Do not tap or rub the inner surface of the inner pan.

Do not use steel wool to clean the inner pan. Clean only with a soft cloth or soft scouring pad.

How to Cook Rice

1 Select good rice

Glossy
Not broken

2 Measure rice

Use the measuring cup provided (Approx. 180 mL).

3 Rinse the rice, stir with hand

Rinse the rice with potable water in a separate bowl until the water becomes relatively clear.
Do not rinse the rice in the provided inner pan.

4 Adjust water level

Add water or liquid in the proper amounts.
When hot water is used to cook rice, it may result in discoloring and sogginess.

5 Stir cooked rice

When the water or liquid is completely evaporated, the rice is cooked.
Stir it gently to allow the moisture to swell the grains for the best tasting rice.

Parts Identification

ENGLISH

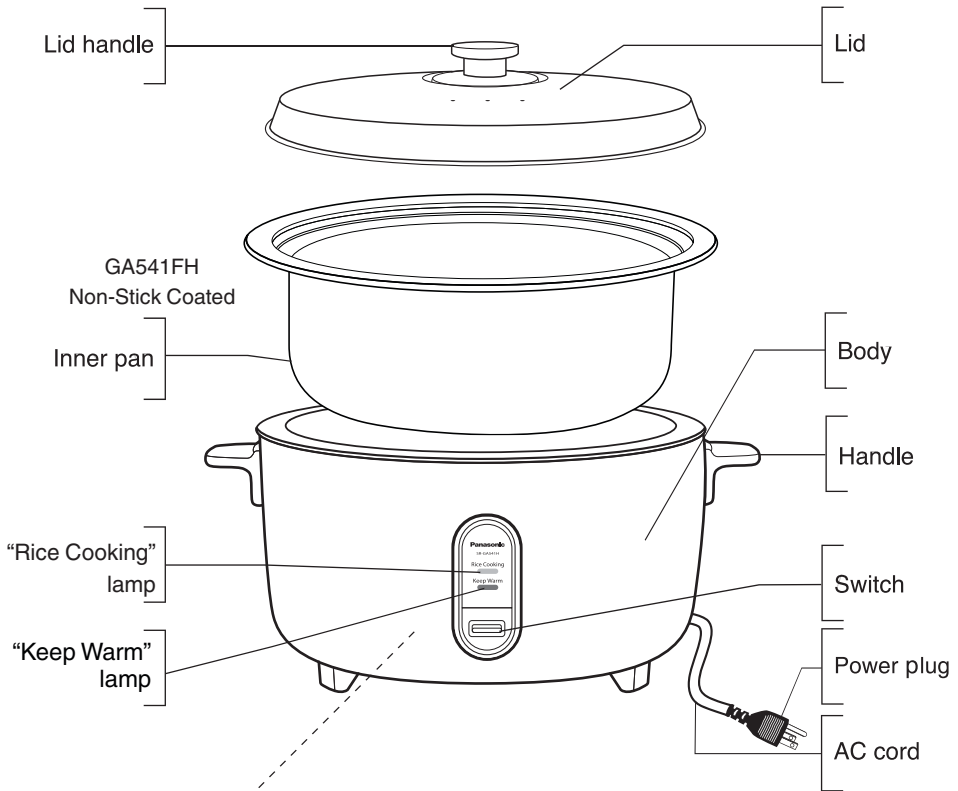

Before using, remove the sheet of paper placed between the heating plate and inner pan.

If the supply cord is damaged, it must be replaced by the manufacturer, its service agent or similarly qualified persons in order to avoid a hazard.

Accessories



Measuring cup (1 pc.)
(Approximately 180 ml)



Scoop (1 pc.)

How to Use the Rice Cooker

1 Measure rice with provided measuring cup. One cup of uncooked rice makes approximately 3 cups of cooked rice.

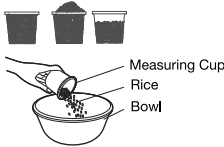

2 Rinse rice repeatedly in a separate bowl until the water becomes relatively clear.

3 Pour the rinsed rice into inner pan and add water according to the table or follow your rice package directions (example : Brown rice will require more water).

Proportion indicated by level line inside the inner pan	Proportion indicated by the measuring cup*	
e.g. : For 20 cups of rice, add water until it reaches level "20".	Rice amount (CUP)	Water (CUP)
	30	30 - 30 ¹ / ₂
	25	25 - 25 ¹ / ₂
	20	20 - 20 ¹ / ₄
	15	15 - 15 ¹ / ₄
	10	10 - 10 ¹ / ₄
	*Use only the provided measuring cup.	

4 Wipe the outer surface and bottom of the inner pan before use. If it is wet, it may cause a noise while cooking. It may also damage the unit. Put the inner pan into the Rice Cooker body. Make sure that the inner pan is directly in contact with the heating plate by turning it slightly to right and left until it sits securely.



5 Properly place lid on inner pan.

6 Firmly insert the plug into the socket.

7 Press the switch and then the "Rice Cooking" lamp will light up. When rice is done, the switch changes automatically to the off position.

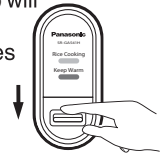

8 After rice is done, leave the lid on the unit for 15 minutes to keep the rice warm and appetizing.

9 Unplug after use.

Tips

For consistent rice.

This Panasonic Rice Cooker will cook rice thoroughly as desired.

The taste of rice will depend on the type and quality of rice and the period of soaking.

Adjust water quantity according to your taste.

Boiled water may overflow while cooking.

Adding excess water or placing the Rice Cooker at an angle may cause overflowing.

To avoid spillages, please add water according to volume indicated with provided measuring cup.

(See above on "How to Use the Rice Cooker")

Cleaning and Maintenance

Unplug before cleaning. Check for dirt on the power plug and the AC cord and if so, clean immediately. Do not wipe or clean the Rice Cooker with benzine or thinner.

ENGLISH

Lid / Inner pan

Clean the lid and inner pan with an approved non abrasive detergent and sponge. Do not use scouring pads or steel wool to clean.

Body

Wipe the body with a damp cloth. Do not immerse the Rice Cooker in water.

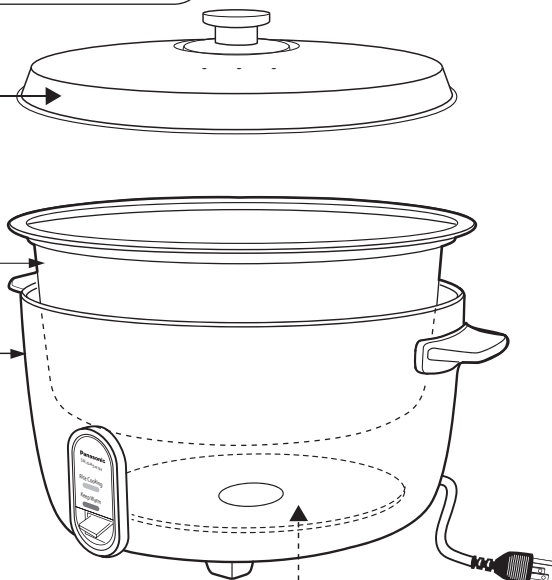

Heating plate

If an object has stuck on the heating plate, lightly polish it off using fine sandpaper (of about # 600)/ steel wool. Then wipe with a damp cloth.

Accessories



Measuring cup



Scoop

Wash with sponge and wipe with a dry cloth.

Troubleshooting

Description	Rice is hard	Rice is half cooked	Rice is too soft	Water overflowing	Rice on the bottom is scorched	No electrical power	Unusual noise
Possible causes							
Improper proportion of rice and water	●	●	●	●	●	No electrical power. Unplug and check the circuit breaker. If there is no problem at the breaker, take the Rice Cooker to the nearest service center.	Noise occurs if there is some water between the inner pan and heating plate. This may cause damage to the heating plate.
Is the rice rinsed adequately?				●	●		
Scratches on the inner pan	●	●			●		
Rice cooked with oil	●	●			●		
Has the rice been well fluffed after cooking?	●		●		●		
Food debris stuck between the inner pan and heating plate	●	●	●		●		
Inner pan washed but not clean					●		
Unplug or switch off		●					

Specifications

Model No.	SR-GA541H / SR-GA541FH
Power supply	120 V ~ 60 Hz
Power consumed	1800 W
Capacity	1.8 - 5.4 liter (10 - 30 cups dry rice)
Net weight (approx.)	22.04 lbs (10 kg)
Accessories	Measuring cup, Scoop

重要的安全措施

當使用電器時，應遵守基本安全事項，具體包括下列各項：

1. 請閱讀所有說明。
2. 請勿接觸高溫外殼，而應使用把手或蓋頂。
3. 避免觸電、漏電危險，請勿將電線、插頭、鍋身浸泡在水或其他液體中，鍋蓋與內鍋除外。
4. 當有孩童在使用或接近本鍋任何裝備時，必須有成人在一旁督導。
5. 不使用時或在清理之前，請拔掉插頭。等鍋子冷卻後再安裝或拆取零件。
6. 倘若電線、插頭破損或裝備不能使用、或出於任何原因受損，請將這些裝備送往附近的服務中心檢修或調整。
7. 非裝備工廠推薦的配件可造成危險。
8. 請勿在戶外使用。
9. 請勿讓電線垂掛在桌邊或櫃旁。請勿觸摸高溫外殼。
10. 請勿放在或靠近瓦斯或電爐，或高溫烤箱。
11. 倘若鍋子裝有熱油、湯液，移動時要特別留意。
12. 先將電線插入配件，再將插頭插入插座。停止使用時，先關掉電源開關再拔掉插頭。
13. 請勿將裝備用於其他用途。
14. 本電子鍋並非設計供身體、感官或精神有殘障的人士，或缺乏經驗及知識的人士使用，除非負責他們安全的人員已就本電子鍋的使用予以監督或指導。
15. 切勿用噴水器或高壓噴水機清洗。

16. 請妥善保管本操作說明。



小心：

- A. 長電線會產生絆倒或纏倒的危險。本產品提供較短的電線。
- B. 請勿將電線搭在櫃子或桌子上，以免兒童拉扯或被意外絆倒。
- C. 不建議使用延長線。

本裝備具有特殊插頭（其內片一面比另一面寬）。
出於安全考量，此插頭只適用於單向特殊插座。
若插頭與插座不合，請諮詢合格電工。請勿忽略本安全事項。

安全措施

本使用說明書提供操作說明及正確使用應注意事項。

緊要安全注意事項之警告和注意要點



警告： 此標誌表示 [可能造成傷亡]。



注意： 此標誌表示 [可能造成傷害或機件故障]。

為安全考量，以下是種種標誌的說明。



此標誌表示禁止。



此標誌表示必須遵守。

警告

插緊。



(否則可能會由於產生熱量而導致觸電或火災。)

請勿使用破損或鬆動的插頭。



(可造成觸電。)

請勿用潮濕的手。

請勿以手或臉觸及噴氣孔。



請勿觸摸。
(避免燙傷。)



請勿損壞電源線或電源插頭。



以下為絕對禁止項目
(放置在溫度高的地方，
彎曲，拉扯或壓以重物。)

禁止

(若使用破損的電線，可能造成觸電或火災。)

若電線破損，必須使用由製造廠商或本服務中心的特別電線組裝。

請勿將金屬物件例如髮夾，鐵釘或任何其他物件塞入噴氣孔或任何其他部位。



禁止

特別是請勿將夾子、電線或任何金屬物體插入本機。

(可造成觸電或故障。)



除非由經過訓練的安全監護人就本產品進行監督或指導，否則身體、感官或智力有功能障礙者，或者缺乏相關經驗和知識的人士(包括兒童)請勿使用本電器。請勿讓小孩在本機正在操作時在本機周圍範圍活動。
(可能造成傷害。)

請勿讓電源插頭積塵。



(塵埃可造成故障或電擊。)

禁止

拔出然後用乾淨的布擦拭。

請勿使用受損的電源線。



禁止

(因為這可能會導致短路或火災。)

請確保電鍋的供電電壓是120 伏交流。



(避免使用多個延長電線，因為這可能會導致短路或火災。)

安全措施

警告

請勿使電器的任何零件
浸濕水或其他液體。

(可造成觸電。)



當電器有漏水現象，請詢問製造商。

請勿自行拆修電器。

(可造成觸電或火災。)



請將有關設備送往您的經銷商或廠商。

請勿自行拆卸。

注意

使用時，請勿靠近水火。



禁止 (可造成觸電或火災。)



在使用中或剛使用完，電鍋溫度很高，請勿觸摸。



請勿觸摸。 (這會造成個人受傷。)



請勿觸摸鍋蓋及內鍋。

冷卻後方可接觸。



(避免燙傷。)

請勿將電器放置在不平穩或高處的地方。



禁止

(它可能會翻倒造成個人受傷或火災。)

為避免電擊，拔出電源時，請確保握持電源插頭本身；切勿抓住電源線拔。



(可造成觸電或電擊。)

請勿將其他的鍋、壺放進電鍋。

※ 請勿將受損的內鍋用於電飯鍋。
請聯繫授權的服務代理予以更換。



(可能出現過熱，導致人身傷害或造成電飯鍋不能正常使用。)

禁止

不使用電器時，請拔出插頭。請確保握持電源插頭，而非電源線。



拔插頭

(拉扯電源線可能導致其受損，進而造成觸電。)

請勿放置在牆邊或傢俱旁。



禁止

(蒸汽可能會造成任何靠近的物體變色或變形。)

避免鍋蓋反射陽光，因為這光線會損壞牆壁裝飾或傢具。



(陽光反射可能會導致火災)

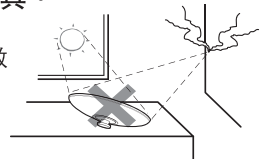

使用注意事項

避免傷害。

請勿鍋蓋以抹布。
蓋把手可能變形造成
故障。

請勿放置在太陽下。

始終保持內鍋外側底部、感應器和電熱板乾淨無水。
否則,可能會造成本機故障。

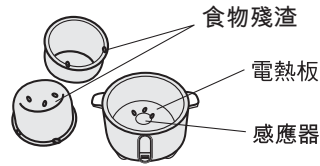

避免內鍋損壞。

請勿將塑膠飯勺或其他任何物件留在鍋裡。
烹煮後,務必即刻清洗內鍋。
請勿將攪拌器在內鍋中使用。
切勿使用金屬器物以避免刮痕或裂痕。

請勿敲擊或刮擦內鍋的內表面。
只可以使用軟布或軟金屬
刷清理。

注意: 使用凹陷或損壞的內鍋可能會導致大米不能完全煮熟、
電飯鍋過熱或電熱板永久性損壞。

蒸煮方法

1 選上好的米

光滑的
整粒的

2 量米

用配有的量杯
(大約 180毫升)

3 用手快速轉動洗米

在單獨的盆中用飲用水漂洗大米,
直至水變得相對清澈。
請勿使用隨附的內鍋洗米。

4 量好水量

加水或液體在適當的數
額。
當用熱水煮飯,飯會較
黃、較濕。

5 把煮好的飯攪一攪

當水分或液體已完全蒸發
後,飯便已做好。
輕輕攪拌使得水分充分滲透到米粒中,
從而煮出最佳口味的米飯。

零件名稱

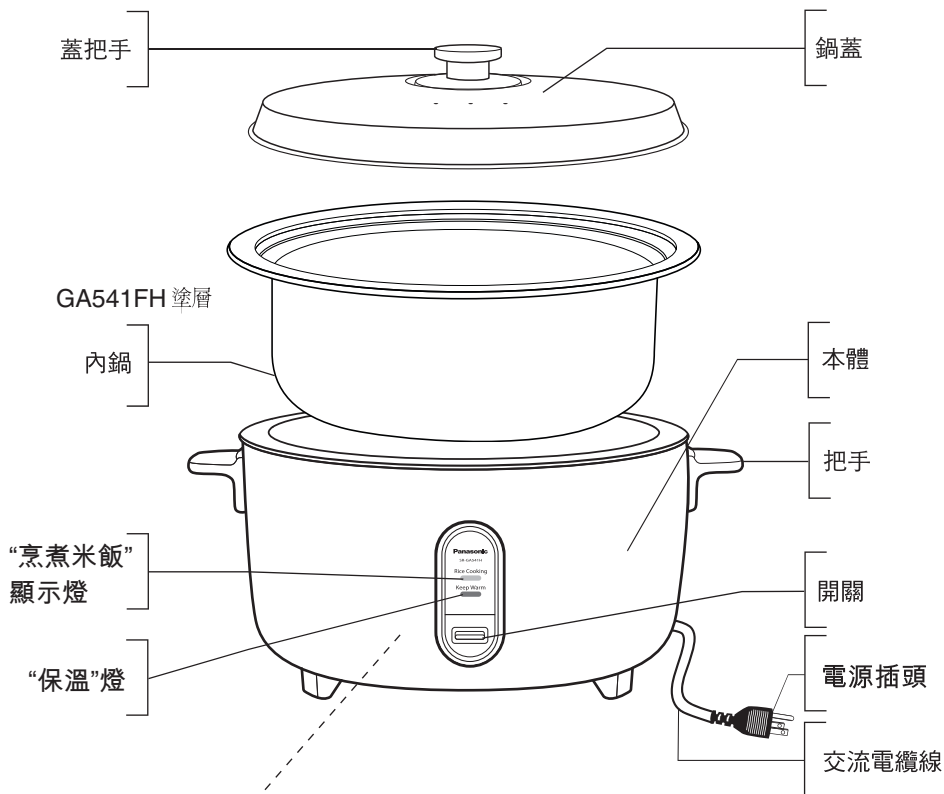

使用前，請取出放置在電熱板和內鍋之間的紙片。

如果配備的電源電纜已損壞，請務必由製造商、其服務代理員或合格的技術人員替換以避免危險。

附件



量杯 (1件)
(大約 180 毫升)



飯勺 (1件)

如何使用電鍋

- 1** 請用本電鍋專用的量杯量米。1 杯生米大約等於3杯煮熟的米飯。



- 2** 在單獨的盆中反覆漂洗大米，直至水變得相對清澈。

- 3** 請按照說明表或者大米包裝袋上的說明將洗乾淨的大米和水倒入內鍋。(例如：糙米需要更多的水。)

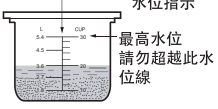
內鍋中的水平線指示出比例。	量杯顯示的比例。	
例：煮20杯米，加水至水位“20”。 	飯量 (杯)	水 (杯)
	30	30 - 30 $\frac{1}{2}$
	25	25 - 25 $\frac{1}{2}$
	20	20 - 20 $\frac{1}{4}$
	15	15 - 15 $\frac{1}{4}$
	10	10 - 10 $\frac{1}{4}$
*請只使用本鍋專用量杯。		

- 4** 使用前請擦乾內鍋的外表面和底部。如果有水，則可能會在煮飯時產生噪音，也可能會損壞電飯鍋。將內鍋放入電飯鍋本體中。輕輕左右轉動使其放置到位，確保內鍋與加熱板直接接觸。



- 5** 將鍋蓋蓋好內鍋。

- 6** 將插頭穩穩地插入電源插座。

- 7** 按下開關，然後“烹煮米飯”燈會點亮。飯煮好後，開關將自動跳至關閉的位置。



- 8** 米飯煮熟後，等 15 分鐘後再揭開鍋蓋，以使米飯保溫並變得美味。

- 9** 使用完畢後拔插頭。

提示

若要保持米飯的味道。

Panasonic電鍋將烹煮出如您所願的可口米飯。

米飯的味道受米的種類和素質以及浸泡時間影響。

依照您的口味調節水量。

烹煮時沸水可能會滿溢。

水量過多或以傾斜角度放置電鍋可能會導致滿溢。

為避免飯漿溢出，請依照量杯指示的分量加水。

(請參閱以上有關“如何使用電鍋”)

清理和維修

清理前，先拔掉插頭。檢查插頭和電源線是否有灰塵，並立即清除之。禁止使用苯或稀釋劑擦拭或清理電鍋。

蓋 / 內鍋

請用核准的非磨蝕性的洗滌劑和海綿清洗蓋和內鍋。請勿使用百潔布或鐵絲絨進行清潔。

本體

請用濕布擦拭本體。請勿將電飯鍋浸入水中。

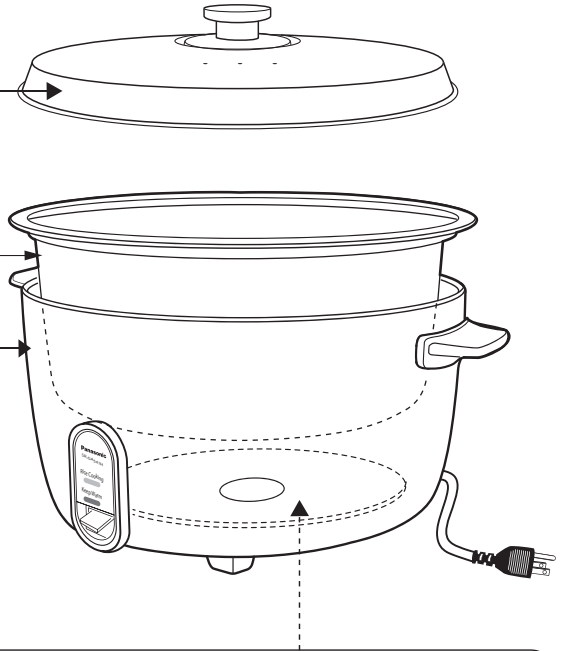

電熱板

若有物體沾黏在電熱板上，請使用細砂紙 / 鐵絲絨輕輕磨光(大約 # 600)。然後用濕布擦拭。

附件



量杯



飯勺

用海綿清洗，然後用乾布擦拭。

故障處理

描述	飯太硬	飯未完全煮熟	飯太軟	水滿溢	鍋底的米飯被煮焦了	沒有電源	發出怪聲
可能原因							
米飯和水比例不正確	●	●	●	●	●	沒有電源。 拔出插頭然後檢查電路斷路器。 若斷路器沒有問題，請將電鍋送至最近的維修中心。	如果內鍋和電熱板之間有水， 煮飯時會出現噪聲。 這可能會損壞電熱板。
米是否充分地漂淨？				●	●		
內鍋上的刮痕。	●	●			●		
用油煮米飯	●	●			●		
米飯煮好後是否完全打鬆？	●		●		●		
食物殘渣粘在內鍋和電熱板之間。	●	●	●		●		
清洗過但仍不乾淨的內鍋。					●		
拔出插頭或關閉電源		●					

規格

型號	SR-GA541H / SR-GA541FH
供電	交流電 120 伏 ~ 60 赫茲
耗電	1800 瓦特
容量	1.8 - 5.4 公升 (10 - 30 杯米)
淨重(大約)	22.04 磅 (10 公斤)
附件	量杯, 飯勺

MISES EN GARDE IMPORTANTES

Lorsque vous utilisez des appareils électriques, vous devez toujours respecter les mesures de sécurité élémentaires, y compris les suivantes.

1. Veuillez lire toutes ces instructions.
2. Ne touchez pas les surfaces chaudes. Utilisez les anses ou les poignées.
3. Pour vous protéger des chocs électriques, **ne** plongez **pas** le cordon, la fiche ou le cuiseur de riz dans de l'eau ou dans tout autre liquide.
4. Une surveillance attentive lorsque l'appareil est manipulé par les enfants ou à proximité d'eux est nécessaire.
5. Débranchez l'appareil de la prise lorsque vous ne l'utilisez pas ou avant de le nettoyer. Attendez que l'appareil refroidisse avant de remettre ou retirer les pièces.
6. Évitez de faire fonctionner tout appareil en vous servant d'un cordon ou d'une fiche endommagé, suite à des dysfonctionnements ou si l'appareil a été endommagé d'une quelconque manière.
7. L'utilisation d'accessoires non recommandés par le fabricant peut causer des blessures.
8. N'utilisez pas l'appareil à l'extérieur.
9. Évitez de laisser le cordon pendre d'une table ou d'un comptoir et de le mettre en contact avec une surface chaude.
10. Évitez de placer l'appareil au-dessus ou à proximité d'un brûleur à gaz ou électrique chaud ou à l'intérieur d'un four chauffé.
11. Faites preuve d'extrême prudence lorsque vous déplacez un appareil contenant de l'huile chaud ou tout autre liquide chaud.
12. Toujours fixer d'abord la prise sur l'appareil, puis branchez le cordon sur la prise murale. Pour débrancher, placez toute commande sur « off », puis débranchez le cordon de la prise murale.
13. N'utilisez pas l'appareil pour d'autres usages que celui auquel il est destiné.
14. Cet appareil n'est pas destiné à être utilisé par des personnes dont les capacités physiques, sensorielles ou mentales sont réduites ou ayant une expérience et des connaissances limitées, sauf si elles ont été préparées ou encadrées pour l'utilisation de cet appareil par une personne correctement formée responsable de leur sécurité.
15. Ne pas nettoyer avec un jet d'eau ni avec de l'eau sous pression.

16. CONSERVEZ CES INSTRUCTIONS



MISE EN GARDE :



- A. Un cordon d'alimentation court vous est fourni pour éviter les risques d'emmêlement ou de chute que représenterait un cordon plus long.
- B. Le cordon doit être disposé de manière à ne pas pendre au bord du comptoir ou de la table : à défaut, des enfants risqueraient de le tirer ou de trébucher accidentellement.
- C. L'utilisation de rallonges n'est pas recommandée.

Cet appareil est doté d'une fiche polarisée (avec une lame plus large que l'autre). Par mesure de sécurité, cette fiche s'adaptera à une fiche polarisée dans un sens uniquement. Si malgré tout elle ne s'adapte pas, contactez un électricien qualifié. Ne tentez pas de contourner ce dispositif de sécurité.



Précautions de sécurité

Ce manuel d'instructions contient des consignes d'utilisation et des précautions d'emploi pour un usage approprié de votre appareil.

Avertissements et précautions pour une protection optimale

 Avertissement :	Ce symbole signifie [peut entraîner des blessures ou la mort].
 Attention :	Ce symbole signifie [peut entraîner des blessures ou un mauvais fonctionnement].

Pour des raisons de sécurité, les explications des symboles suivants vous sont données.

	Ces symboles représentent des actions interdites.
	Ces symboles représentent des actions requises.

Avertissement

Brancher le cordon d'alimentation fermement dans la prise secteur.



(Un branchement mal effectué peut entraîner une surchauffe provoquant ainsi un choc électrique ou un incendie.)

Ne pas utiliser une fiche endommagée ou dans une prise de courant déformée.

Ne pas brancher ou débrancher le cuiseur de riz avec les mains mouillées.



(Cela pourrait entraîner un choc électrique.)

Ne pas avoir les mains mouillées.

Ne pas toucher avec les mains et ne pas placer le visage au-dessus ou près du conduit à vapeur.



Ne pas toucher

(Cela peut causer des blessures personnelles.)



N'endommagez pas le cordon d'alimentation ou la fiche secteur.



Interdit

Ne pas désassembler, placer l'appareil à proximité d'une source de chaleur, le tordre, le tirer ou placer dessus un objet lourd.

(Utiliser un cordon ou une fiche endommagé peut entraîner un choc électrique ou un incendie.)

Si le cordon d'alimentation ou la fiche est endommagé, consulter le détaillant ou le centre de service le plus proche pour toute réparation.

Ne pas insérer d'objets métalliques tels que des épingles et des aiguilles ou tout autre corps étranger dans les conduits à vapeur ni dans aucun autre orifice de l'appareil.



Interdit

En particulier, ne pas insérer d'agrafes, de câble ou tout autre objet métallique.

(Cela peut entraîner un choc électrique ou un mauvais fonctionnement.)



(Ce qui pourrait occasionner des blessures.)

Cet appareil ne devra en aucun cas être utilisé par des personnes (y compris les enfants) présentant un handicap physique, sensoriel ou mental ou manquant d'expérience et de connaissances, sauf sous supervision, ou après avoir reçu des instructions en rapport avec l'utilisation de cet appareil de la part d'une personne formée et responsable de leur sécurité. Les enfants ne doivent pas être autorisés à rester à proximité de l'appareil lorsqu'il est en fonctionnement.

Ne laissez pas la poussière s'accumuler au niveau de la fiche.



(La présence de poussière pourrait entraîner un incendie ou un mauvais fonctionnement.)

Débrancher et essuyer avec un chiffon propre.

N'utilisez jamais un cordon d'alimentation endommagé.



(Cela pourrait provoquer un court-circuit, voire un incendie.)

S'assurer que la tension aux bornes de l'appareil est de 120 V c.a.



(Éviter d'utiliser une rallonge multiprise afin d'éviter tout risque de court-circuit ou d'incendie.)

Précautions de sécurité

Avertissement

Ne pas placer l'appareil dans l'eau ou tout autre liquide.

(Cela peut entraîner des blessures personnelles.)



Consulter le détaillant ou le centre de service le plus proche en cas de fuite d'eau à l'intérieur de l'appareil.

Ne tenter pas de démonter ou de réparer l'appareil.

(Cela peut entraîner un choc électrique.)



Ne pas démonter

Confier l'appareil au détaillant ou au fabricant.

Attention

Ne pas utiliser à proximité d'eau, d'une source de chaleur ou exposer à un taux élevé d'humidité.



Interdit

(Ceci peut entraîner un choc électrique ou un incendie.)



L'appareil devient chaud lors de son utilisation, en particulier le couvercle et le panier de cuisson. Ceci est normal. Laissez refroidir avant de les toucher.



Ne pas toucher.



Ne pas toucher le couvercle et le panier de cuisson. Cela pourrait provoquer des blessures personnelles.

Laisser le panier de cuisson refroidir avant de le toucher.



(Toucher un panier chaud peut entraîner des blessures personnelles.)

Ne pas placer l'appareil sur une surface instable.



Interdit

(Il pourrait se renverser et provoquer un incendie ou des blessures personnelles.)

Pour éviter tout risque d'électrocution, lorsque vous débranchez le cordon d'alimentation, veuillez toujours à saisir fermement la fiche secteur ; ne débranchez jamais l'appareil en tirant sur le cordon d'alimentation.



(Cela peut entraîner un choc électrique ou l'électrocution.)

Ne pas placer d'autres récipients à l'intérieur de l'appareil.

※ Ne pas utiliser un panier de cuisson endommagé avec le cuseur de riz. Contacter un agent de service agréé pour le faire remplacer.



Interdit

(Risque de blessures personnelles ou de dysfonctionnement à cause d'une surchauffe.)

Débranchez l'appareil lorsqu'il n'est pas utilisé. Assurez-vous de tirer sur la fiche secteur et non sur le cordon d'alimentation.



Débrancher

(Si vous tirez sur le cordon d'alimentation, vous risquez de l'endommager et de provoquer un choc électrique.)

Ne pas placer à proximité du mur ou d'un meuble.



Interdit

(La vapeur peut provoquer un changement de couleur ou la déformation des objets situés à proximité.)

Ne pas laisser le soleil se refléter dans le couvercle, car la lumière émise peut endommager les décors muraux ou les meubles.



Interdit

(Le reflet du soleil peut provoquer un incendie.)

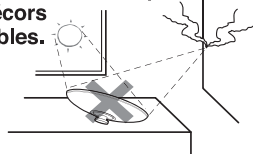

Précautions d'utilisation

Pour éviter tout dommage à l'appareil.

Ne pas poser de tissu sur le couvercle.

Cela pourrait entraîner une déformation de la poignée du couvercle et donc un mauvais fonctionnement.

Ne pas placer l'appareil sous les rayons directs du soleil.

Garder toujours l'extérieur du fond du panier de cuisson, le thermostat central et la plaque chauffante propres et secs. Sinon, cela pourrait entraîner un mauvais fonctionnement de l'appareil.

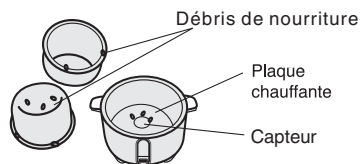

Pour éviter tout dommage du panier de cuisson.

Ne pas laisser de cuillère ni aucun autre objet dans le panier de cuisson.

Le panier de cuisson doit être immédiatement nettoyé après la cuisson.

Ne pas utiliser le panier de cuisson comme mélangeur.

Ne pas utiliser d'objets métalliques qui pourraient entraîner des rayures ou des fissures.

Remarque : L'utilisation d'un panier de cuisson bosselé ou endommagé peut empêcher la bonne cuisson du riz, engendrer une surchauffe de l'appareil ou endommager la plaque chauffante de manière permanente.

Ne pas percer ou frotter la surface intérieure du panier de cuisson.

Ne pas utiliser un tampon à récurer en laine d'acier pour nettoyer le panier de cuisson.

Nettoyer uniquement avec un chiffon doux ou avec une éponge à récurer douce.

Comment effectuer la cuisson

1 Choisir un bon riz

Brillant
Pas cassé

2 Mesurer le riz

Utiliser le verre mesureur fourni (Environ 180 mL).

3 Rincer le riz en remuant avec la main

Rincer le riz avec une eau potable dans un bol séparé jusqu'à ce que l'eau devienne relativement claire.

Ne pas rincer le riz dans le panier de cuisson fourni.

4 Utiliser une quantité d'eau convenable

Ajouter de l'eau ou du liquide dans la quantité correcte. En cas de cuisson du riz avec de l'eau chaude, le riz prendra une couleur jaunâtre et sera mouillé.

5 Mélanger le riz cuit

Quand l'eau ou le liquide est complètement évaporée, cela veut dire que le riz est cuit.

Remuer doucement afin de permettre à l'humidité de faire gonfler les grains pour avoir le riz le plus savoureux.

Identification des pièces

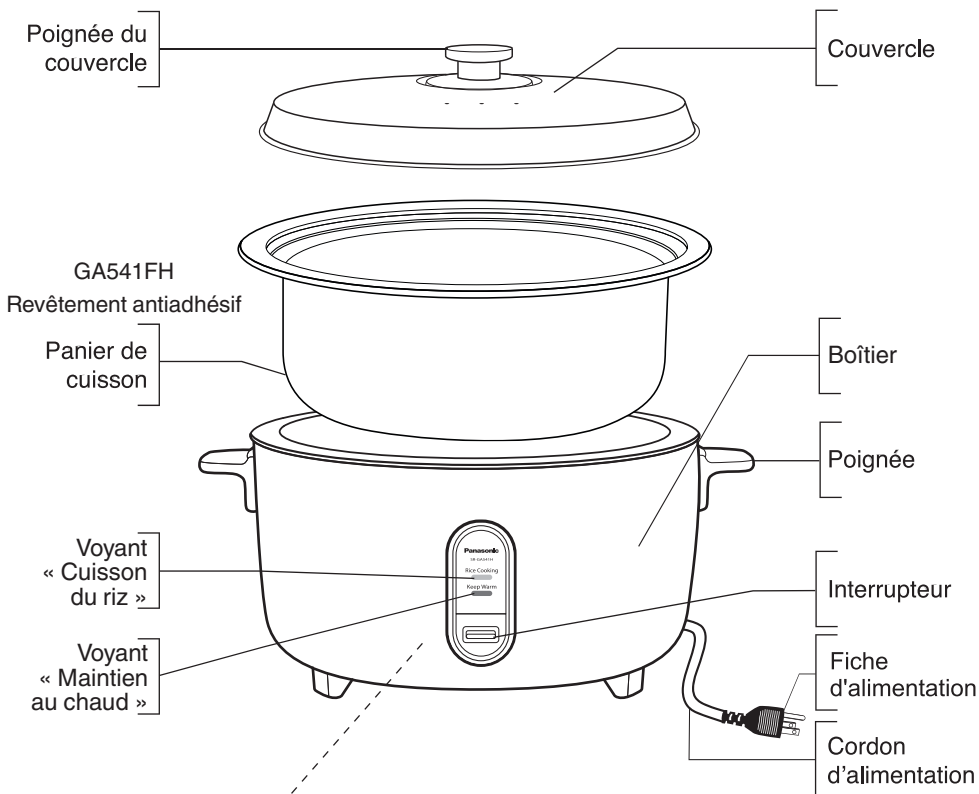

FRANÇAIS

Avant d'utiliser l'appareil, retirer la feuille de papier placée entre la plaque chauffante et le panier de cuisson.

Si le cordon d'alimentation est endommagé, il doit être remplacé par le fabricant, par un agent agréé ou par une personne qualifiée afin d'éviter tout danger.

Accessoires



Verre mesureur (1 pièce)
(environ 180 ml)



Cuillère (1 pièce)

Comment utiliser le cuiseur de riz

1 Mesurez le riz avec le verre mesureur fourni. Un verre de riz cru donne environ 3 verres de riz cuit.



2 Rincez le riz plusieurs fois dans un bol séparé jusqu'à ce que l'eau devienne relativement claire.

3 Versez le riz rincé dans le panier de cuisson et l'eau selon les mesures du tableau ou suivez les instructions qui figurent sur votre paquet de riz.
(par exemple : le riz brun nécessitera plus d'eau.)

La proportion est indiquée par niveau à l'intérieur du panier de cuisson.	Proportions indiquées par le verre mesureur*	
P. ex. : pour 20 verres mesureur de riz, ajoutez de l'eau jusqu'à ce qu'elle atteigne la marque « 20 ». INDICATEUR DE NIVEAU NIVEAU MAXIMAL Ne pas lancer de cuisson avec un niveau d'eau supérieur à cette limite.	Quantité de riz (VERRE)	Eau (VERRE)
	30	30 - 30½
	25	25 - 25½
	20	20 - 20¼
	15	15 - 15¼
	10	10 - 10¼
*Utilisez uniquement le verre mesureur fourni.		

4 Essuyez la surface externe et le fond du panier de cuisson avant de l'utiliser. Si il est mouillé, il peut faire du bruit pendant la cuisson. Cela peut également endommager l'appareil. Placez le panier de cuisson dans le cuiseur à riz. Assurez-vous que le panier de cuisson soit en contact direct avec la plaque chauffante en le tournant doucement vers la droite et vers la gauche jusqu'à ce qu'il soit solidement fixé.

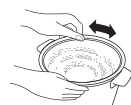

5 Scellez fermement le couvercle sur le panier de cuisson.

6 Insérez fermement la fiche dans la prise.

7 Appuyez sur l'interrupteur puis le voyant « Cuisson du riz » s'allume. Lorsque le riz est prêt, l'interrupteur se met automatiquement en position d'arrêt.



8 Après la cuisson du riz, laissez le couvercle sur l'appareil pendant 15 minutes pour garder le riz tiède et appétissant.

9 Débranchez après usage.

Astuces

Pour un riz homogène.

Ce cuiseur de riz Panasonic vous permet de cuire le riz à votre goût.

Le goût du riz dépend du type et de la qualité de riz utilisés et de la durée de trempage.

Ajustez la quantité d'eau en fonction de vos goûts.

L'eau bouillante peut déborder au cours de la cuisson.

Si vous ajoutez trop d'eau ou si le cuiseur est penché, un débordement peut avoir lieu.

Pour éviter les éclaboussures, veuillez ajouter l'eau en fonction du volume indiqué avec le verre mesureur fourni.

(Voir ci-dessus « Comment utiliser le cuiseur de riz »)

Nettoyage et entretien

Avant de nettoyer l'appareil, veuillez le débrancher. Vérifiez que la fiche d'alimentation et le cordon d'alimentation ne sont pas encrassés et, si c'est le cas, nettoyez-les immédiatement. N'utilisez ni benzène ni diluant pour essuyer et nettoyer le cuiseur de riz.

Couvercle / Casserole intérieure

Nettoyer le couvercle et la casserole intérieure avec un détergent non abrasif et une éponge. N'utilisez jamais de tampons à récurer ou de la paille de fer pour le nettoyage.

Corps

Essuyez le corps avec un chiffon humide. N'immergez jamais le cuiseur à riz dans l'eau.

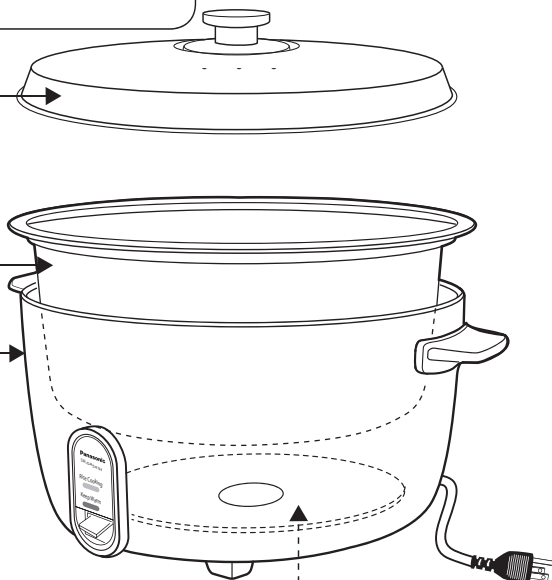

Plaque chauffante

Si un objet est resté collé sur la plaque chauffante, frottez-la légèrement à l'aide d'un papier de verre fin (grain d'environ 600)/de paille de fer. Puis, essuyez-la à l'aide d'un chiffon humide.

Accessoires



Verre mesureur



Cuillère

Lavez avec une éponge et essuyez avec un chiffon sec.

Guide de dépannage

Description	Le riz est dur	Le riz est à moitié cuit	Le riz est trop mou	L'eau a débordé	Le riz est brûlé au fond du panier	Pas de courant	Bruit inhabituel
Causes possibles							
La proportion riz/eau est incorrecte.	●	●	●	●	●	Pas de courant. Débranchez et vérifiez le disjoncteur. S'il n'y a aucun problème au disjoncteur, contactez le cuisinier de riz à votre centre de service le plus proche.	Il se produit un bruit en cas de présence d'eau entre le panier de cuisson et la plaque chauffante. Cela peut endommager la plaque chauffante.
Le riz a-t-il été correctement rincé?				●	●		
Rayures sur le panier de cuisson.	●	●			●		
Le riz est cuit avec de l'huile.	●	●			●		
Le riz a-t-il bien été mélangé après la cuisson?	●		●		●		
Débris de nourritures collés entre le panier de cuisson et la plaque chauffante.	●	●	●		●		
Panier de cuisson lavé mais pas propre.					●		
Le cuisinier est débranché ou hors marche.		●					

Spécifications

N° de modèle	SR-GA541H / SR-GA541FH
Alimentation électrique	120 V ~ 60 Hz
Consommation électrique	1800 W
Capacité	1,8 - 5,4 litres (10 - 30 verres mesureur de riz cru)
Poids net (environ)	22.04lb (10 kg)
Accessoires	Verre mesureur, Cuillère

MEDIDAS DE SEGURIDAD IMPORTANTES

Cuando se usen aparatos eléctricos, siempre deberán seguirse las precauciones de seguridad básica que incluyen lo siguiente:

1. Lea todas las instrucciones.
2. No toque las superficies calientes. Use las agarraderas o manijas.
3. Para protegerse contra los peligros eléctricos, no sumerja el cable, los enchufes y la Olla Arrocera, excepto la tapa y la cacerola, en agua u otro líquido.
4. La supervisión de cerca es necesaria cuando cualquier aparato se use por o cerca de los niños.
5. Desenchufe el aparato del tomacorriente cuando no se use y antes de limpiar. Permita que se enfríe antes de colocar o quitar las partes.
6. No opere ningún aparato con un cable o enchufe dañado o después que funcione mal el aparato, o si se ha dañado de cualquier manera. Devuelva el aparato a la instalación de servicio autorizado más cercana para que lo examinen, reparen o ajusten.
7. El uso de conexiones de accesorios no se recomienda por el fabricante del aparato ya que podría causar riesgos.
8. No lo use en exteriores.
9. No permita que el cable cuelgue sobre el borde de la mesa o del mostrador, o que toque superficies calientes.
10. No coloque el aparato cerca de gas caliente o sobre un quemador eléctrico, o en un horno encendido.
11. Deberá tenerse precaución extrema al mover un aparato que contenga aceite caliente u otros líquidos calientes.
12. Siempre conecte el enchufe primero al aparato, luego enchufe el cable de corriente al tomacorriente de la pared. Para desconectar, apague cualquier control y luego quite el enchufe del tomacorriente de la pared.
13. No use el aparato de manera diferente al uso propuesto
14. Este aparato no está diseñado para que lo usen personas con facultades físicas, sensoriales o mentales reducidas, o con falta de experiencia y conocimiento, a menos que sea bajo supervisión o siguiendo las instrucciones relativas al uso del aparato por una persona correctamente capacitada, responsable de su propia seguridad.
15. No limpie con un chorro de agua o un limpiador de alta presión.

16. GUARDE ESTAS INSTRUCCIONES



PRECAUCIÓN :

- A. Un cable de corriente corto se proporcionará para reducir los riesgos que resulten de quedar enredado o tropezarse con un cable más largo.
- B. El cable debe colocarse de manera que no cuelgue del mostrador o la mesa de manera que los niños no puedan tirar de él o tropezarse accidentalmente.
- C. No se recomienda el uso de cables de extensión.

Este aparato tiene un enchufe polarizado: (una pata es más ancha que la otra). Como medida de seguridad, este enchufe encajará en un tomacorriente polarizado sólo de una manera.



Si todavía no encaja, comuníquese con un electricista calificado.

No trate de ignorar esta medida de seguridad.



Precauciones de seguridad

Este manual de instrucciones ofrece instrucciones de funcionamiento y precauciones para el uso adecuado.

Advertencia y precaución para importantes medidas de seguridad.

 Advertencia :	Este signo quiere decir [Que pueden haber daños serios o la muerte]
 Precaución :	Este signo quiere decir [Que pueden haber daños serios o mal funcionamiento]

Las muestras de símbolos utilizados en este manual se explican más abajo.

	Este signo quiere decir acción prohibida.
	Este signo quiere decir acción necesaria.

Advertencia

Conectar firmemente.



(Una conexión no adecuada puede provocar un cortocircuito o fuego debido a la formación de calor.)

No utilizar un enchufe dañado o una toma retorcida.

No conecte o desconecte el horno de arroz con las manos mojadas.



(puede provocar un cortocircuito)

No la utilice con las manos mojadas.

No ponga sus manos o cara encima o cerca del orificio del vapor.



No tocar

(para evitar heridas de que se quemem.)



No dañe el cable de alimentación ni el enchufe de alimentación.



Prohibido

Lo siguiente está totalmente prohibido: desmontar, acercarlo a una superficie caliente, doblar, retorcer, tirar de él, colocar objetos calientes sobre la tapa o hacer un nudo.

(el cable dañado puede provocar un cortocircuito o fuego)

Si el cable de corriente o el enchufe de corriente está dañado, consulte a su tienda más cercana o centro de servicio para su reparación.

No introduzca objetos de metal como agujas u otro tipo de objetos extraños en las salidas de descarga o cualquier parte de la unidad.



Prohibido

No inserte especialmente clips, cables o cualquier objeto metálico dentro de la unidad.

(Puede provocar una electrocución o al funcionamiento)



(Podría resultar en lesiones.)

No permita que el enchufe de alimentación se llene de polvo.



(El polvo puede provocar mal funcionamiento o cortocircuitos.)

Desenchúfelo y límpielo con un paño limpio.

No utilice un cable de alimentación dañado.



Prohibido

(Puede causar un cortocircuito o incendio.)

Make sure the voltage supplied to the appliance is 120 Volts AC.



(Evite utilizar un alargador de enchufes múltiples, ya que puede causar un cortocircuito o incendio)

Este aparato no está diseñado para usarse por personas (incluso niños) con capacidades físicas y sensoriales o mentales reducidas, o con falta de experiencia y conocimiento, a menos que se le haya dado la supervisión o instrucción con respecto al uso del aparato por una persona capacitada para su seguridad. No debe permitirse a los niños estar alrededor de la unidad durante su funcionamiento.

Precauciones de seguridad

⚠ Advertencia

No introduzca en electrodoméstico en agua u otro líquido.

(puede provocar un cortocircuito)
Si hay un escape de agua dentro del electrodoméstico, consulte con la tienda más cercana o centro de servicio.



No intente desmontar ninguna de las piezas o repararlo usted mismo.

(puede provocar un cortocircuito o fuego.)
Consulte sobre el dispositivo con su distribuidor o fabricante.



No desmontar

⚠ Precaución

No poner en funcionamiento el electrodoméstico cerca de agua o fuego.



Prohibido (puede provocar un cortocircuito o fuego.)



El electrodoméstico se calienta cuando está en funcionamiento, especialmente la tapa y la sartén interior. No tocar directamente con las manos.



No tocar



No tocar la tapa y la sartén interior.

(Hacerlo puede provocar lesiones.)

Deje que se enfríen las piezas interiores antes de tocar.



(para evitar quemaduras)

No coloque el dispositivo sobre una superficie inestable.



Prohibido

(Puede volcarse, provocando lesiones o incendio.)

Para evitar descargas eléctricas, asegúrese de coger el enchufe al desconectarlo; nunca desenchufe tirando del cable de alimentación.



(puede provocar un cortocircuito o electrocución.)

No sustituya la sartén interior con otro contenedor.

※ No use la cazuela sartén interior dañada con la arrocera. Por favor póngase en contacto con un agente de reparaciones autorizado para su reemplazo.



Prohibido

(puede provocar altas temperaturas y quemaduras)

Desenchufe el aparato cuando no lo utilice. Asegúrese de coger el enchufe del cable de alimentación; no el del cable.



Desenchufar

(Tirar del cable de alimentación puede hacer que se dañe, lo que conlleva a una descarga eléctrica.)

No colocar el electrodoméstico cerca de una pared o muebles.



Prohibido

(El vapor puede provocar cambios de color o deformación de algunos objetos cercanos.)

Evite el reflejo del sol sobre la tapa, ya que esta luz puede dañar los adornos de la pared o muebles.



(El reflejo de la luz del sol puede causar un incendio)

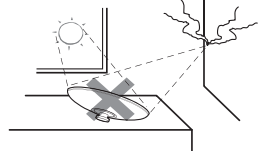

Precauciones de uso

Evítense los daños al electrodoméstico

No cubra la tapa con un paño

La manija de la tapa podría deformarse, romperse o decolorarse y provocar mal funcionamiento.

No exponga el electrodoméstico directamente a la luz del sol.

Mantiene siempre limpios y secos la parte exterior de la sartén interior el sensor y la placa calentadora. De lo contrario, puede provocarse su malfuncionamiento.

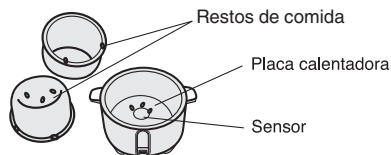

Evítense los daños de la sartén interior

No deje el cucharón del arroz o ningún otro objeto dentro de la sartén interior.

La sartén interior debe limpiarse inmediatamente después de cocinar.

No utilice la sartén interior como útil para mezclar.

No utilice utensilios de metal que puedan rasgar o romper la sartén interior.

Nota. Usar una sartén interior dentada o dañada puede hacer que el arroz no se cueza totalmente, que el aparato se sobrecaliente o causar posibles daños permanentes en la placa calentadora.

No toque ni frote la superficie interior de la sartén interior.

Limpiar solo con un paño o estropajo suaves.

Cómo cocinar

1 Elija buen arroz

Brillante
No roto.

2 Medir arroz

Utilice la taza de medición suministrada.
(aprox. 180 mL)

3 Aclare el arroz, agite con la mano

Enjuague el arroz repetidamente hasta que el agua esté relativamente clara.
No enjuague el arroz en la sartén interior incluida.

4 Ajuste el nivel del agua

Agregue agua o líquido en la cantidad apropiada.
Si se utiliza agua caliente para cocinar arroz, se decolorará y humedecerá.

5 Remover arroz cocinado

Cuando se evapora del todo el agua o líquido, el arroz estará cocinado.
Remuévalo con cuidado para dejar que la humedad haga aumentar los granos de tamaño para obtener el arroz con mejor sabor.

Identificación de partes

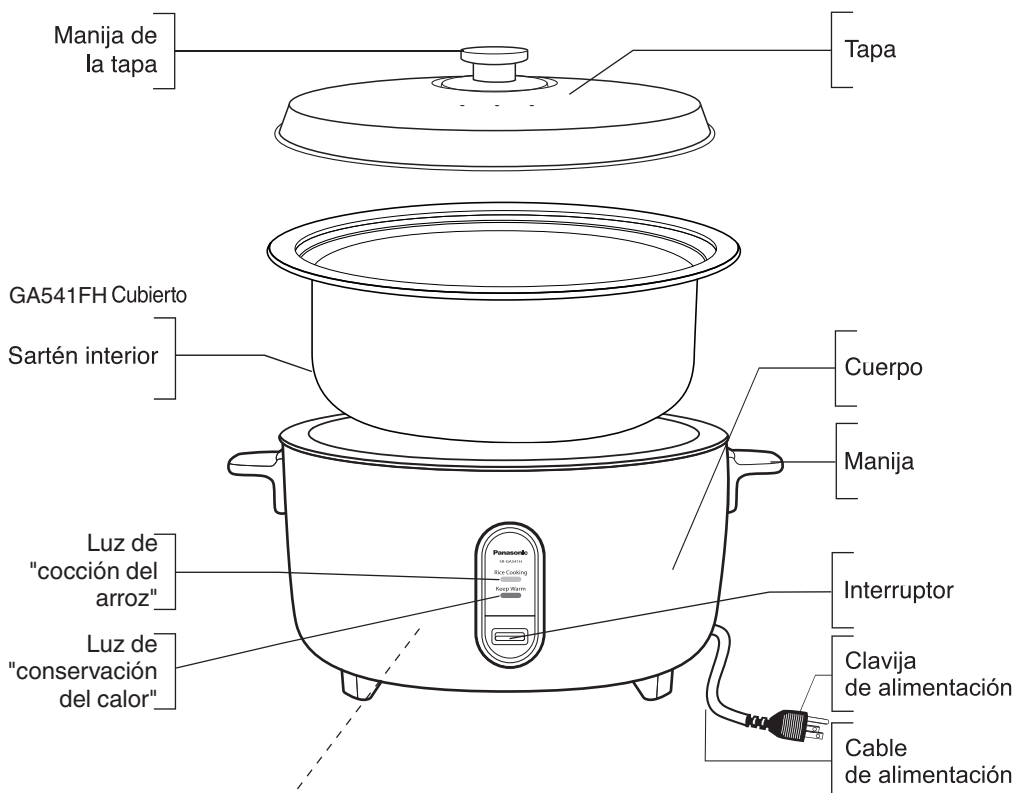

Antes de usarla, retire la hoja de papel entre la placa calentadora y la sartén interior.

Si el cable de alimentación se encuentra dañado, deberá ser sustituido por el fabricante, su agente técnico o personas con formación equivalente para evitar cualquier peligro.

Accesorios



Taza de medición (1 medida.)
(Aproximadamente a 180 ml)



Cucharón (1 medida.)

Cómo usar la arrocera

1 Mida el arroz con la taza de medición proporcionada. Una taza de arroz sin cocinar es equivalente a unas 3 tazas de arroz cocinado.



2 Enjuague el arroz con agua potable en un bol separado hasta que el agua esté relativamente clara.

3 Vierta el arroz enjuagado en la sartén interior según se indica en la tabla o siga las instrucciones del paquete de arroz.
(ejemplo: el arroz integral necesitará más agua.)

La proporción está indicada por una línea de nivel dentro de la sartén interior	Proporción indicada por la taza de medición	
Por ejemplo: para 20 tazas de arroz, añada agua hasta que alcance el nivel "20". 	Cantidad de arroz (TAZAS)	Agua (TAZAS)
	30	30 - 30½
	25	25 - 25½
	20	20 - 20¼
	15	15 - 15¼
	10	10 - 10¼
*Use sólo la taza de medición proporcionada.		

4 Seque la superficie exterior y la parte inferior de la sartén interior antes de usarla. Si está mojada, puede causar ruidos durante la cocción. También puede dañar la unidad. Coloque la sartén interior en el cuerpo del hervidor de arroz. Asegúrese de que la sartén interior contacte directamente con la placa calentadora girándola levemente hacia la derecha e izquierda hasta que esté bien colocada.

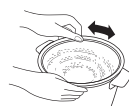

5 Cierre bien la tapa de la **sartén** interior.

6 Inserte firmemente el enchufe en la toma.

7 Presionar el interruptor y luego se encenderá la luz de "cocción del arroz". Cuando el arroz esté a punto, el interruptor cambiará automáticamente a la posición de apagado.



8 Después de preparar el arroz, deje la tapa en el aparato durante 15 minutos para que el arroz se mantenga caliente y apetecible.

9 Desenchufe después de usar.

Consejos

Para un arroz consistente.

Esta olla arrocera de Panasonic cocinará el arroz totalmente como se desea.

El gusto del arroz dependerá de la calidad y tipo del arroz y el período de remojo.

Ajuste la cantidad de agua según su gusto.

El agua hervida puede desbordarse mientras cocina.

Agregar agua en exceso o colocar la cocina en un ángulo puede causar desbordamiento.

Para evitar derrames, por favor añada el agua según el volumen indicado con la taza de medición proporcionada.

(Consulte arriba en "Cómo usar la arrocera")

Limpieza y mantenimiento

Desenchúfelo antes de limpiarlo. Compruebe que no haya suciedad en el enchufe alimentación ni en el cable de alimentación. Si lo hay, límpielo inmediatamente. No limpie o limpie la cocina con benceno o disolventes.

Tapa/Recipiente interior

Limpie la tapa y el recipiente interior con un detergente no abrasivo y una esponja aprobados. No utilice estropajos ni lana de acero para limpiarlo.

Cuerpo

Limpie el cuerpo con un paño húmedo. No sumerja la olla arrocera en agua.

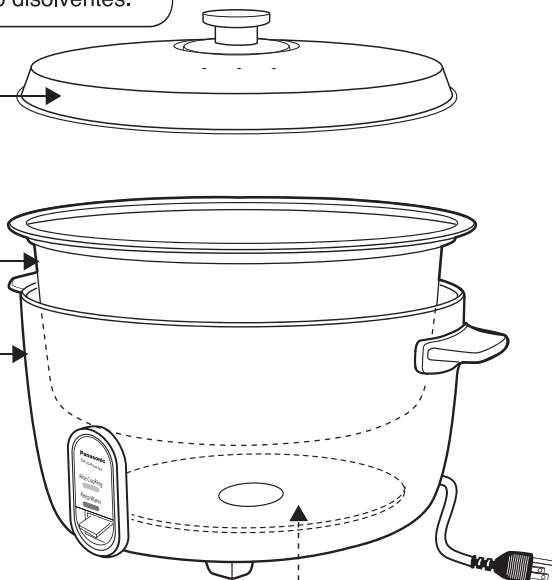

Placa calentadora

Si un objeto se ha pegado en la placa calefactora, púlalo ligeramente con un papel de lija fino (de aproximadamente #600)/ lana de acero. Límpiela con un paño húmedo.

Accesorios



Taza de medición



Cucharón

Límpiela con una esponja y séquela con un paño seco.

Resolución de problemas

Descripción	El arroz es duro	El arroz está a medio cocinar	El arroz es demasiado suave	Desbordamiento de agua	El arroz está chamuscado en la parte inferior	Sin energía eléctrica	Ruido insólito
Causas posibles							
Proporción inadecuada de arroz y agua	●	●	●	●	●	Sin energía eléctrica. Desconecte y revise el disyuntor. Si no hay ningún problema en el disyuntor, lave la arrocera al centro de reparaciones más cercano.	Hay ruido si hay un poco de agua entre la sartén interior y la placa calentadora. Esto puede causar daños en la placa calentadora.
¿Se ha aclarado correctamente el arroz?				●	●		
Rasguños en la sartén interior.	●	●			●		
Arroz cocinado con aceite	●	●			●		
¿El arroz ha quedado bien suavizado después de la cocción?	●		●		●		
Los restos de comida están atascados entre la sartén interior y la placa calentadora	●	●	●		●		
La sartén interior está lavada pero no limpia.					●		
Desenchufada o apagada		●					

Especificaciones

Nº de modelo	SR-GA541H / SR-GA541FH
Suministro de corriente	120 V ~ 60 Hz
Corriente consumida	1800 W
Capacidad	1.8 - 5.4 litros (10 - 30 tazas de arroz seco)
Peso neto (aprox.)	22.04 lbs (10 kg)
Accesorios	Taza de medición, Cucharón

Limited Warranty (ONLY FOR U.S.A.)

Panasonic Products Limited Warranty

Limited Warranty Coverage (For USA Only)

If your product does not work properly because of a defect in materials or workmanship, Panasonic Corporation of North America (referred to as "the warrantor") will, for the length of the period indicated on the chart below, which starts with the date of original purchase ("warranty period"), at its option either (a) repair your product with new or refurbished parts, (b) replace it with a new or a refurbished equivalent value product, or (c) refund your purchase price. The decision to repair, replace or refund will be made by the warrantor.

Product or Part Name	Parts	Labor
SR-GA541H SR-GA541FH	6 Months	6 Months

During the "Labor" warranty period there will be no charge for labor. During the "Parts" warranty period, there will be no charge for parts. This Limited Warranty excludes both parts and labor for non-rechargeable batteries, antennas, and cosmetic parts (cabinet). This warranty only applies to products purchased and serviced in the United States. This warranty is extended only to the original purchaser of a new product which was not sold "as is".

Mail-In Service

In the United States, call 1-877-266-6836 and press option 5, or please visit <http://shop.panasonic.com/support>

When shipping the unit, carefully pack, include all supplied accessories listed in the Owner's Manual, and send it prepaid, adequately insured and packed well in a carton box. When shipping Lithium Ion batteries please visit our Web Site at <http://shop.panasonic.com/support> as Panasonic is committed to providing the most up to date information. Include a letter detailing the complaint, a return address and provide a daytime phone number where you can be reached. A valid registered receipt is required under the Limited Warranty.

IF REPAIR IS NEEDED DURING THE WARRANTY PERIOD, THE PURCHASER WILL BE REQUIRED TO FURNISH A SALES RECEIPT/PROOF OF PURCHASE INDICATING DATE OF PURCHASE, AMOUNT PAID AND PLACE OF PURCHASE. CUSTOMER WILL BE CHARGED FOR THE REPAIR OF ANY UNIT RECEIVED WITHOUT SUCH PROOF OF PURCHASE.

Limited Warranty Limits and Exclusions

This warranty ONLY COVERS failures due to defects in materials or workmanship, and DOES NOT COVER normal wear and tear or cosmetic damage. The warranty ALSO DOES NOT COVER damages which occurred in shipment, or failures which are caused by products not supplied by the warrantor, or failures which result from accidents, misuse, abuse, neglect, mishandling, misapplication, alteration, faulty installation, set-up adjustments, misadjustment of consumer controls, improper maintenance, power line surge, lightning damage, modification, introduction of sand, humidity or liquids, or rental use of the product, or service by anyone other than a Factory Service Center or other Authorized Servicer, or damage that is attributable to acts of God.

THERE ARE NO EXPRESS WARRANTIES EXCEPT AS LISTED UNDER "LIMITED WARRANTY COVERAGE".

THE WARRANTOR IS NOT LIABLE FOR INCIDENTAL OR CONSEQUENTIAL DAMAGES RESULTING FROM THE USE OF THIS PRODUCT, OR ARISING OUT OF ANY BREACH OF THIS WARRANTY. (As examples, this excludes damages for lost time, travel to and from the servicer, loss of or damage to media or images, data or other memory or recorded content. The items listed are not exclusive, but for illustration only.)

ALL EXPRESS AND IMPLIED WARRANTIES, INCLUDING THE WARRANTY OF MERCHANTABILITY, ARE LIMITED TO THE PERIOD OF THE LIMITED WARRANTY.

Some states do not allow the exclusion or limitation of incidental or consequential damages, or limitations on how long an implied warranty lasts, so the exclusions may not apply to you.

This warranty gives you specific legal rights and you may also have other rights which vary from state to state. If a problem with this product develops during or after the warranty period, you may contact your dealer or Service Center. If the problem is not handled to your satisfaction, then write to:

Consumer Affairs Department
Panasonic Corporation of North America
661 Independence Pkwy
Chesapeake, VA 23320

PARTS AND SERVICE, WHICH ARE NOT COVERED BY THIS LIMITED WARRANTY, ARE YOUR RESPONSIBILITY.

Shop **Accessories!**

for all your Panasonic gear

Go to

<http://shop.panasonic.com/support>

Get everything you need to get the most out of your Panasonic products
Accessories & Parts for your Camera, Phone, A/V products, TV, Computers & Networking, Personal Care, Home Appliances, Headphones, Batteries, Backup Chargers & more...

Customer Services Directory

For Product Information, Operating Assistance, Parts, Owner's Manuals, Dealer and Service info go to <http://shop.panasonic.com/support>

For the hearing or speech impaired TTY: 1- 877-833-8855

As of June 2015

Panasonic Appliances India Co., Ltd.

Website: www.panasonic.com

© Panasonic Appliances India Co., Ltd. 2019

Printed in India
Imprimé en Inde

QY00A660