

# Technics®

## SL-1200G

Owner's Manual

Direct Drive Turntable System

Manuel d'utilisation

Platine tourne-disque à entraînement direct



Music is borderless and timeless, touching people's hearts across cultures and generations. Each day the discovery of a truly emotive experience from an unencountered sound awaits. Let us take you on your journey to rediscover music.

Sans frontières, la musique est aussi intemporelle, touchant le coeur des gens en traversant les cultures et les générations. Tous les jours, nous attendons la révélation d'une expérience émotionnelle authentique à partir d'un son venu de nulle part. Permettez-nous de vous emmener en voyage pour redécouvrir la musique.

Rediscover Music™

**Technics**



# Delivering the Ultimate Emotive Musical Experience to All

At Technics we understand that the listening experience is not purely about technology but the magical and emotional relationship between people and music.

We want people to experience music as it was originally intended and enable them to feel the emotional impact that enthuses and delights them.

Through delivering this experience we want to support the development and enjoyment of the world's many musical cultures. This is our philosophy.

With a combination of our love of music and the vast high-end audio experience of the Technics team, we stand committed to building a brand that provides the ultimate emotive musical experience by music lovers, for music lovers.

## Apportez à tous l'expérience musicale empreinte d'émotions

Chez Technics, nous savons que l'expérience de l'écoute n'est pas purement et simplement une question de technologie, mais de relation magique entre les personnes et la musique.

Nous voulons que tout un chacun puisse ressentir la musique telle qu'elle a été conçue à l'origine et lui permettre de ressentir le choc émotionnel qu'il brûle de connaître.

En apportant ce vécu, nous cherchons à accompagner le développement et le plaisir des nombreuses cultures musicales du monde. Telle est notre philosophie.

Ici et maintenant, alliant l'amour de la musique et la grande expérience musicale de l'équipe Technics, nous sommes pleinement déterminés à construire une marque qui apporte le vécu musical émotionnel aux fervents de la musique.

Director

Directeur

Michiko Ogawa

A handwritten signature in black ink that reads "Michiko Ogawa". The signature is fluid and cursive, with a long horizontal stroke extending from the end of the name.

# Introduction

Thank you for purchasing this product.

Please read these instructions carefully before using this product, and save this manual for future use.

- About descriptions in these operating instructions
  - Pages to be referred to are indicated as “(⇒ 00)”.
  - The illustrations shown may differ from your unit.

If you have any questions, visit:

U.S.A.: <http://shop.panasonic.com/support>

Canada: [www.panasonic.ca/english/support](http://www.panasonic.ca/english/support)

Register online at <http://shop.panasonic.com/support> (U.S. customers only)

## Features

### The coreless direct drive eliminates cogging and achieves smooth rotation

- The twin-rotor construction reduces minute vibration during rotation while maintaining high torque.
- The high-precision motor control technology switches the drive mode depending on the operational status of the motor. This technology combines high torque with high stability.

### The tone arm with high-precision bearings achieves high initial-motion sensitivity

- The tone arm pipe employs magnesium which provides high rigidity.
- The use of traditional Technics gimbal suspension construction and high-precision bearings attains high initial-motion sensitivity.

### Three-layered turntable that delivers smooth rotational stability

- The turntable has a three-layered construction with a rigidly combined brass and aluminium diecast platter, and a rubber covering its rear surface to eliminate unnecessary resonance. With this construction, high rigidity and vibration damping are achieved.
- The use of a heavyweight-class turntable that generates a large inertial mass. It delivers smooth rotational stability.

### Four-layered cabinet construction and insulators based on thorough anti-vibration design

- The top panel of immaculate aluminum has been added to the three-layered construction of aluminum diecast, BMC, and heavyweight-class rubber. This four-layered construction combines high rigidity with a high quality finish and feel.
- The insulators employ special silicon rubber to ensure high vibration damping and long-term reliability. They completely dampen external vibration and suppress howling noise.

### High-quality terminals

- The use of brass-milled and gold-plated terminals prevents degradation in sound quality.
- Inside the case, the metal shielding construction is used to diminish the effects of external noise.

### Highly accurate turntable speed maintained with the pitch control

- The digital control method is adopted to achieve constant pitch control.
- The pitch variable range select button (×2) is provided. The pitch control with the range up to ±16 % is possible.

# Table of contents

<b>● Before use</b>		
IMPORTANT SAFETY INSTRUCTIONS .....	6	Before use
Accessories .....	9	
Parts Name .....	10	
<b>● Getting started</b>		
Putting the player together .....	11	Getting started
● Attaching the cartridge .....	11	
● Fitting the turntable .....	13	
● Fitting the turntable mat .....	13	
● Attaching the head shell.....	13	
● Attaching the balance weight.....	13	
Connections and installation .....	14	
● Connecting to an integrated amplifier or component system .....	14	
● Installation .....	15	
● Fit the dust cover.....	15	
Adjustment .....	16	
● Horizontal balance .....	16	
● Stylus pressure .....	16	
● Anti-skating.....	17	
● Tone arm height.....	18	
● Armlift height.....	19	
● Adjusting the turntable startup/brake speed .....	19	
<b>● Playing back</b>		
Playing records.....	20	Playing back
Pitch control (fine adjustment to pitch).....	22	
<b>● Maintenance</b>		
Maintenance.....	23	Maintenance
Troubleshooting guide .....	24	
Updating the firmware.....	24	
Specifications.....	25	
Limited Warranty (ONLY FOR U.S.A.) .....	26	
Limited Warranty (ONLY FOR CANADA).....	27	

# IMPORTANT SAFETY INSTRUCTIONS

Read these operating instructions carefully before using the unit. Follow the safety instructions on the unit and the applicable safety instructions listed below. Keep these operating instructions handy for future reference.

- 1 Read these instructions.
- 2 Keep these instructions.
- 3 Heed all warnings.
- 4 Follow all instructions.
- 5 Do not use this apparatus near water.
- 6 Clean only with dry cloth.
- 7 Do not block any ventilation openings. Install in accordance with the manufacturer's instructions.
- 8 Do not install near any heat sources such as radiators, heat registers, stoves, or other apparatus (including amplifiers) that produce heat.
- 9 Do not defeat the safety purpose of the polarized or grounding-type plug. A polarized plug has two blades with one wider than the other. A grounding type plug has two blades and a third grounding prong. The wide blade or the third prong are provided for your safety. If the provided plug does not fit into your outlet, consult an electrician for replacement of the obsolete outlet.
- 10 Protect the power cord from being walked on or pinched particularly at plugs, convenience receptacles, and the point where they exit from the apparatus.
- 11 Only use attachments/accessories specified by the manufacturer.
- 12 Use only with the cart, stand, tripod, bracket, or table specified by the manufacturer, or sold with the apparatus. When a cart is used, use caution when moving the cart/apparatus combination to avoid injury from tip-over.
- 13 Unplug this apparatus during lightning storms or when unused for long periods of time.
- 14 Refer all servicing to qualified service personnel. Servicing is required when the apparatus has been damaged in any way, such as power-supply cord or plug is damaged, liquid has been spilled or objects have fallen into the apparatus, the apparatus has been exposed to rain or moisture, does not operate normally, or has been dropped.



## Caution

### AC power supply cord

- The power plug is the disconnecting device. Install this unit so that the power plug can be unplugged from the socket outlet immediately.
- Ensure the earth pin on the power plug is securely connected to prevent electrical shock.
  - An apparatus with CLASS I construction shall be connected to a power socket outlet with a protective earthing connection.

### Unit

- Do not place sources of naked flames, such as lighted candles, on this unit.

### Placement

- To reduce the risk of fire, electric shock or product damage,
  - Do not install or place this unit in a bookcase, built-in cabinet or in another confined space. Ensure this unit is well ventilated.
  - Do not obstruct this unit's ventilation openings with newspapers, tablecloths, curtains, and similar items.
- Keep your speakers at least 10 mm ( $13/32$ " ) away from the system for proper ventilation.

## Warning

### Unit

- To reduce the risk of fire, electric shock or product damage,
  - Do not expose this unit to rain, moisture, dripping or splashing.
  - Do not place objects filled with liquids, such as vases, on this unit.
  - Use only the recommended accessories.
  - Do not remove covers.
  - Do not repair this unit by yourself. Refer servicing to qualified service personnel.

The following mark and symbols are located on bottom of the unit.

	<b>CAUTION</b> RISK OF ELECTRIC SHOCK DO NOT OPEN	
CAUTION : TO REDUCE THE RISK OF ELECTRIC SHOCK, DO NOT REMOVE SCREWS. NO USER-SERVICEABLE PARTS INSIDE. REFER SERVICING TO QUALIFIED SERVICE PERSONNEL.		



The lightning flash with arrowhead symbol, within an equilateral triangle, is intended to alert the user to the presence of uninsulated "dangerous voltage" within the product's enclosure that may be of sufficient magnitude to constitute a risk of electric shock to persons.



The exclamation point within an equilateral triangle is intended to alert the user to the presence of important operating and maintenance (servicing) instructions in the literature accompanying the appliance.

Conforms to UL STD 60065.  
Certified to CAN/CSA STD C22.2 No.60065.

**THE FOLLOWING APPLIES ONLY IN THE U.S.A.**  
**FCC Note:**

This equipment has been tested and found to comply with the limits for a Class B digital device, pursuant to Part 15 of the FCC Rules.

These limits are designed to provide reasonable protection against harmful interference in a residential installation. This equipment generates, uses and can radiate radio frequency energy and, if not installed and used in accordance with the instructions, may cause harmful interference to radio communications.

However, there is no guarantee that interference will not occur in a particular installation. If this equipment does cause harmful interference to radio or television reception, which can be determined by turning the equipment off and on, the user is encouraged to try to correct the interference by one or more of the following measures:

- Reorient or relocate the receiving antenna.
- Increase the separation between the equipment and receiver.
- Connect the equipment into an outlet on a circuit different from that to which the receiver is connected.
- Consult the dealer or an experienced radio/TV technician for help.

Any unauthorized changes or modifications to this equipment would void the user's authority to operate this device.

This device complies with Part 15 of the FCC Rules. Operation is subject to the following two conditions: (1) This device may not cause harmful interference, and (2) this device must accept any interference received, including interference that may cause undesired operation.

Responsible Party:  
Panasonic Corporation of North America  
Two Riverfront Plaza, Newark, NJ 07102-5490  
Support Contact: <http://www.panasonic.com/contactinfo>

**THE FOLLOWING APPLIES ONLY IN CANADA.**  
CAN ICES-3(B)/NMB-3(B)



**Information on Disposal in other Countries outside the European Union**

This symbol is only valid in the European Union.









If you wish to discard this product, please contact your local authorities or dealer and ask for the correct method of disposal.

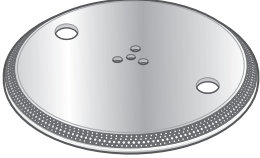
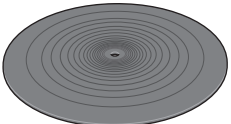
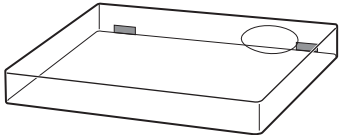

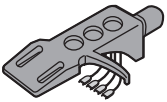
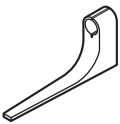

# Accessories

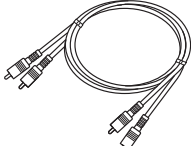
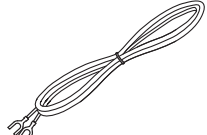
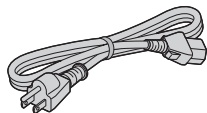
In order to prevent damage during shipping some of the equipment has been disassembled. Please check and identify the supplied accessories.

<p>Turntable (1 pc.) (RYQ1618-X)</p> 	<p>Turntable mat (1 pc.) (RGS0008)</p> 	<p>Dust cover (1 pc.) (RYF1035-Q)</p> 
<p>EP record adaptor (1 pc.) (RMX0551)</p> 	<p>Balance weight (1 pc.) (RXQ2316)</p> 	<p>Auxiliary weight small (1 pc.) (TPAKK61)</p> 
<p>Auxiliary weight big (1 pc.) (TPAKK62)</p> 	<p>Head shell (1 pc.) (RFA3670)</p> 	<p>Overhang gauge (1 pc.) (RMR2210-W)</p> 
<p>Screw set for cartridge (1 set) (RXQ2315)</p> <ul style="list-style-type: none"> <li>● Nuts (2 pc.)</li> <li>● Screws-short (2 pc.)</li> <li>● Screws-long (2 pc.)</li> <li>● Washers (2 pc.)</li> </ul> 	<p>PHONO cable (1 pc.) (K2KYYYY00257)</p> 	<p>PHONO earth lead (1 pc.) (K4EY1YY00160)</p> 
<p>AC power supply cord (1 pc.) (K2CG3YY00191)</p> 	<p>Screw set for turntable (1 set) (RXQ2343)</p> <ul style="list-style-type: none"> <li>● Screws-long (3 pc.)</li> <li>● Washers (3 pc.)</li> <li>● Belleville springs (3 pc.)</li> </ul> 	

- The model numbers of the accessories are as of June 2016. They are subject to change without notice.
- Dispose of the packaging materials in an appropriate manner.
- Follow the local regulations when disposing of the product.
- Do not use any other AC power supply cord, PHONO cable and PHONO earth lead except the supplied one.
- Keep the cartridge, auxiliary weight, nuts, screws and washers out of reach of children to prevent swallowing.

# Parts Name

Numbers such as (⇒ 20) indicate reference pages.

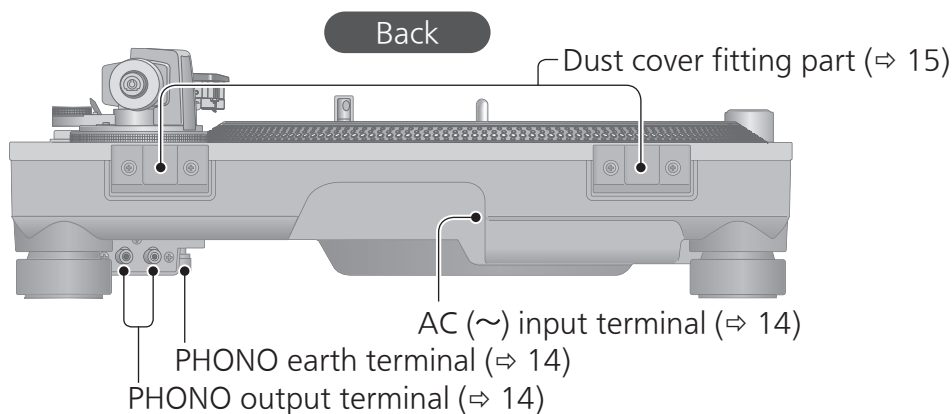
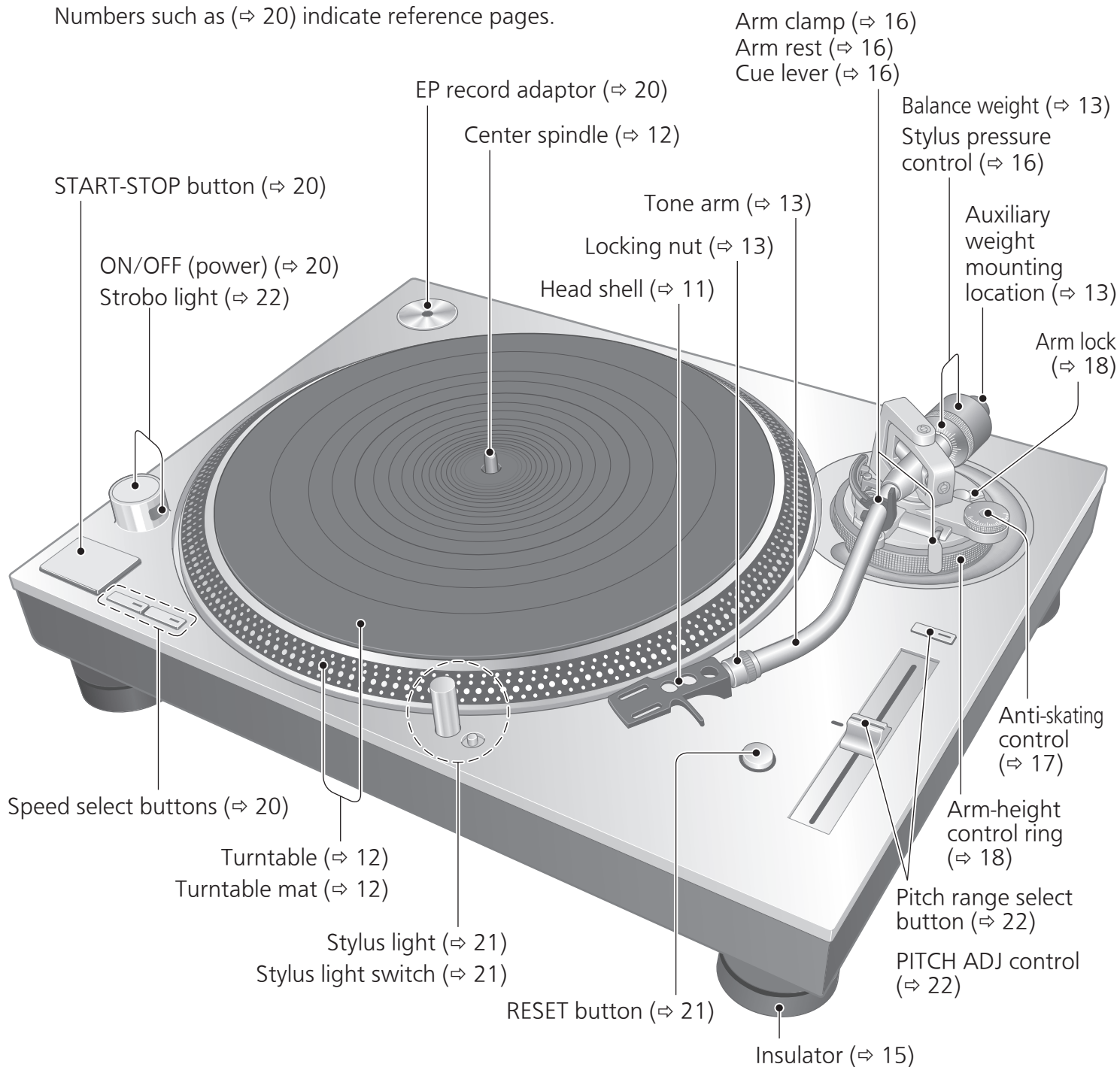

# Putting the player together

## Attaching the cartridge

### 1 Attach a cartridge (store-bought) tentatively.

Follow the cartridge's instructions to correctly attach it to the head shell, and tighten the screws lightly.

- If the mounting screws are included in the cartridge, use them.
- When playing SP records, use a cartridge for SP records.
- Use a commercially available mini flat screwdriver (4 mm [ $\frac{5}{32}$ "]).

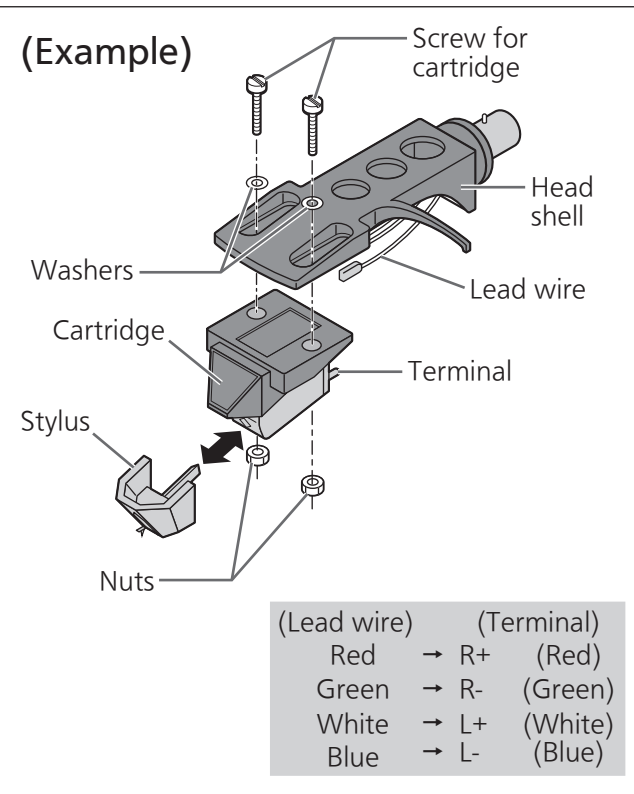

### 2 Adjust the overhang.

Use the included overhang gauge.

- ① Fit the overhang gauge to the head shell.

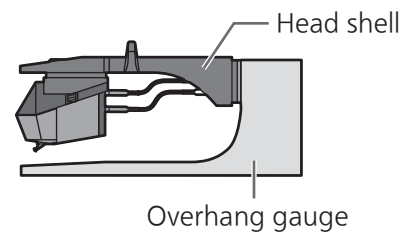

- ② Move the cartridge to line the stylus tip up with the end of the gauge.

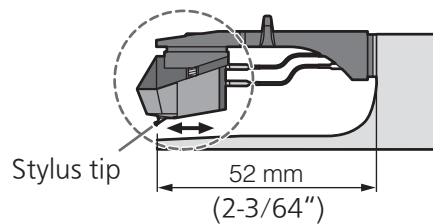

- The cartridge should be parallel on the shell head when viewed from the top and side (the illustration is the top view).

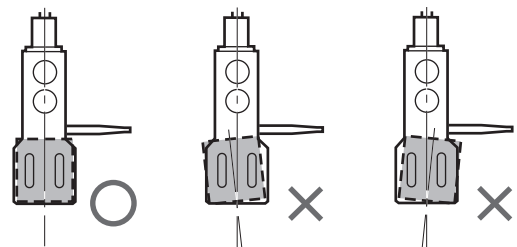

- ③ Tighten the screw for cartridge.

- Be careful not to allow the cartridge to slip out of place.

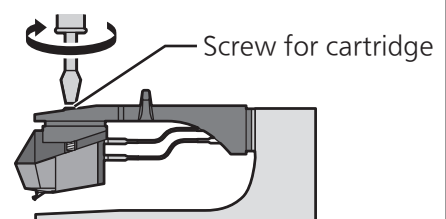

The overhang can be adjusted optimally.

# Putting the player together (continued)

In order to prevent damage during shipping some of the equipment has been disassembled. Put the player together in the following order.

## Attention

Do not connect the AC power supply cord until set up is complete.

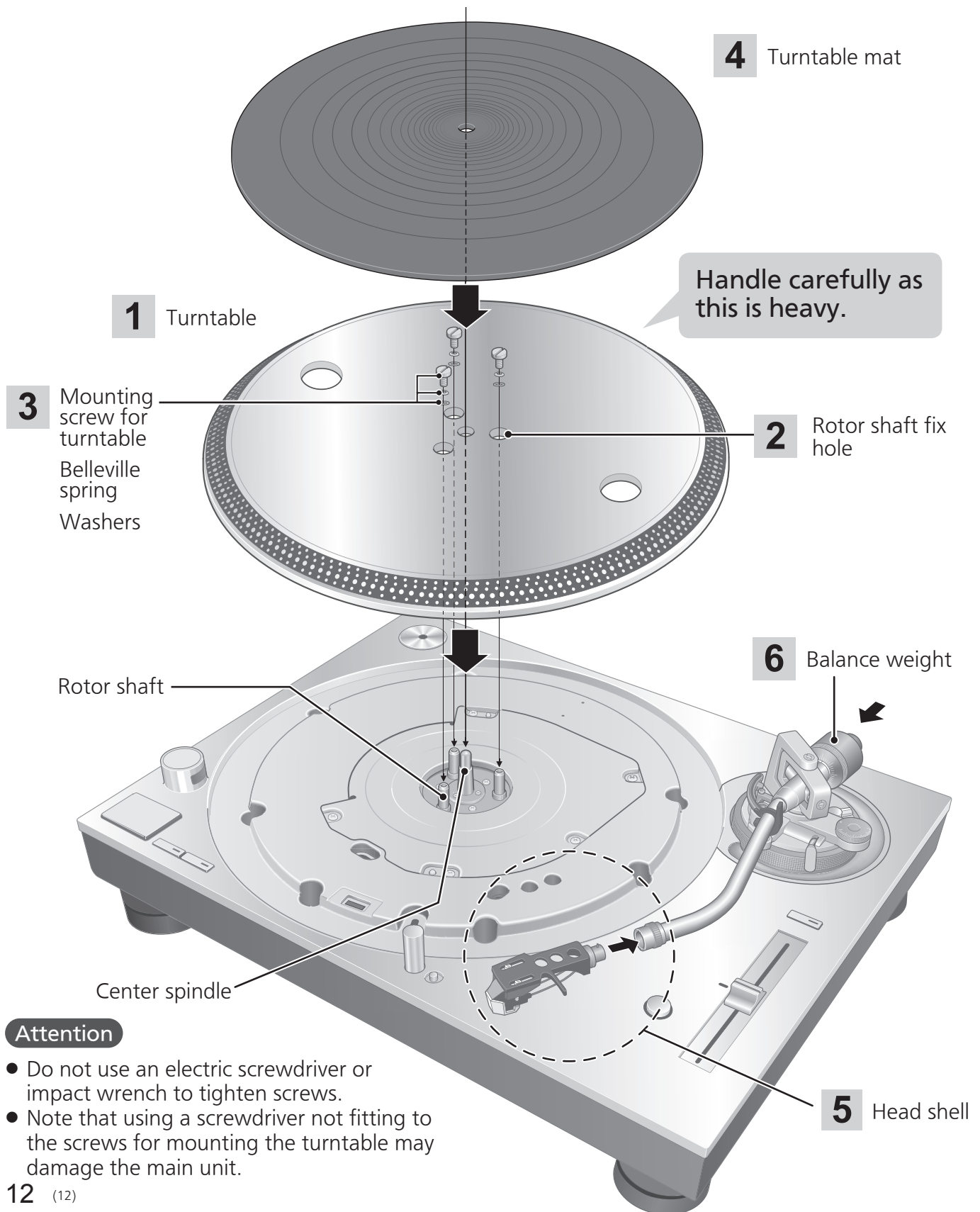

## Attention

- Do not use an electric screwdriver or impact wrench to tighten screws.
- Note that using a screwdriver not fitting to the screws for mounting the turntable may damage the main unit.

## Fitting the turntable

- 1 Insert the center spindle in the center hole of the turntable.

### Attention

- Be careful when handling the turntable, as it is heavy.
- Wipe off fingerprints or dirt with a soft cloth.

- 2 Slowly lower the turntable while aligning the rotor shaft fix holes (three locations) with the rotor shafts.

- Turn the turntable in both directions to align the holes with the rotor shafts.

### Attention

- If the rotor shafts are misaligned, a gap remains between the turntable and main unit and you cannot mount the turntable correctly. Do not force the turntable downward.

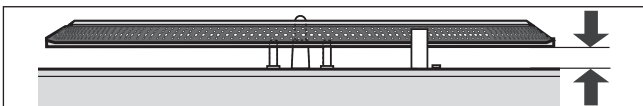

- 3 Attach the washers, belleville springs, and screws for turntable to the rotor shaft fix holes, and tighten the mounting screws securely.

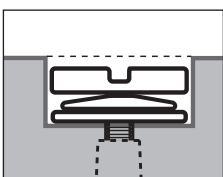

### Attention

- When tightening screws, do not allow screw heads to protrude from the top surface of the turntable.
- Tighten three screws evenly.

### ■ To remove the turntable

- ① Loosen the mounting screws for turntable and remove them.  
-Keep the screws, belleville springs, and washers carefully.
- ② Hold the turntable with both hands and slowly pull it straight up.

## Fitting the turntable mat

- 4 Lay the turntable mat on the turntable.

## Attaching the head shell

- 5 Fit the head shell with the cartridge into the tone arm. Keep the head shell horizontal and tighten the locking nut.
  - Be careful not to touch the stylus tip.

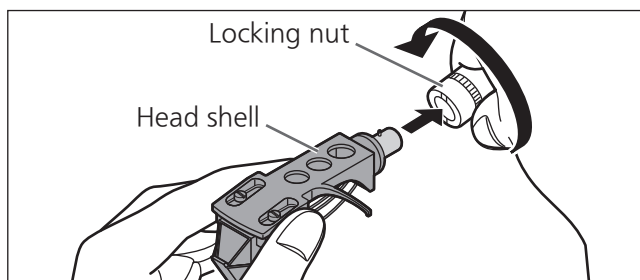

## Attaching the balance weight

- 6 Attach the balance weight to the rear of the tone arm.

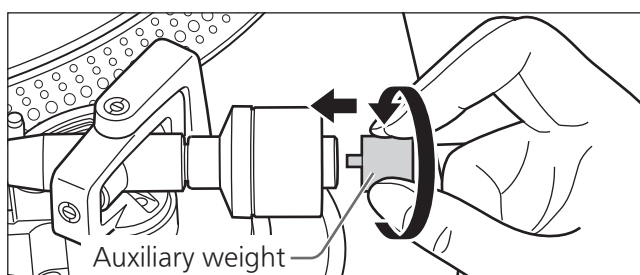
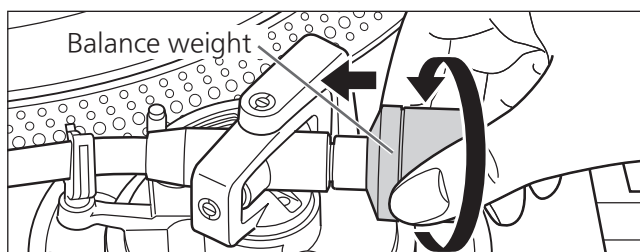

- Attach the included auxiliary weight to the rear of the tone arm according to the weight of your cartridge.  
For adjustable cartridge weight ranges, see "Applicable cartridge weight range". (⇒25)

### Note

- The inside of the balance weight is greased.

# Connections and installation

- Turn off all units and disconnect the AC power supply cord from the outlet before making any connections.
- Connect the AC power supply cord only after all other connections are completed.
- Be sure to connect the PHONO earth lead. Otherwise mains hum may occur.
- Refer also to the instruction manual of the connected device.

## 1 Connect the PHONO cables and PHONO earth lead to the PHONO terminals of the connected equipment.

- You will not have adequate volume or sound quality if the connected amplifier has no PHONO terminals.

## 2 Connect the AC power supply cord.

- Confirm the wattage of the AC outlet on the connected equipment before using it.  
(This unit consumes 14 W.)

## Connecting to an integrated amplifier or component system

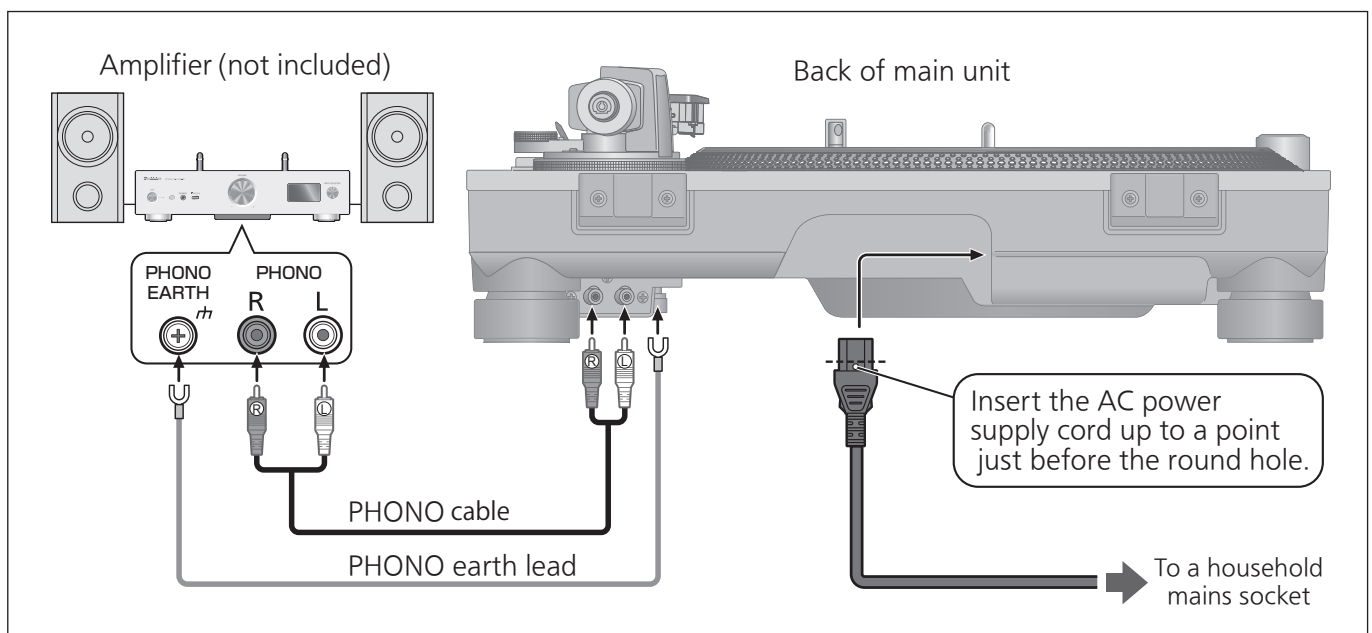

### Note

- Although the AC power switch is in the "OFF" position, the unit is not completely disconnected from the mains. Remove the plug from the main electrical outlet if you will not be using the unit for an extended period of time. Place the unit so the plug can be easily removed.

## Installation

Install the unit on a horizontal surface protected from vibrations.  
Keep this unit as far as possible from speakers.

### ■ Adjusting the height to make the unit horizontal

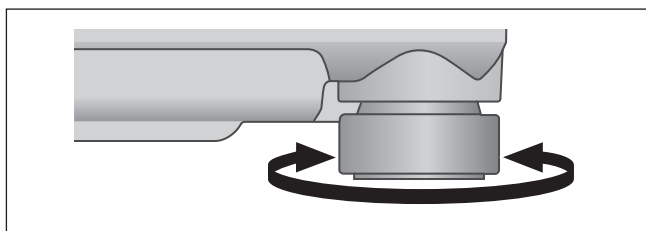

Raise the main unit to turn the insulators and adjust the height.

- **Clockwise:** Reduces the height.
- **Anti-clockwise:** Increases the height.

#### Attention

- Do not turn the insulators too far. Doing so may cause them to come off or damage them.

## Fit the dust cover

- 1 Hold the dust cover with both hands and insert it into the dust cover fitting parts (⇒ 10) on the player.

- To remove the dust cover, keep it open and lift it straight above.

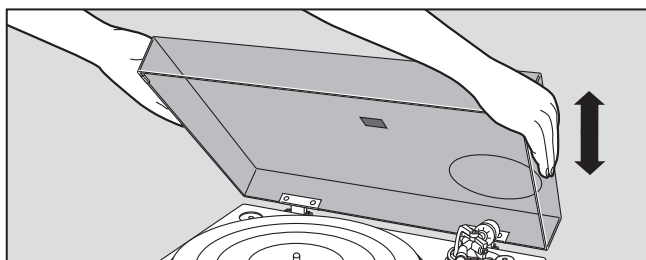

#### Attention

- Return the tone arm to the arm rest and fix it with the arm clamp before you attach or detach the dust cover.

### ■ Notes for installation

- Before you move the unit, remove all devices connected and turn off the power supply.
- Ensure the unit is not exposed to direct sunlight, dust, humidity, and heat from a heating appliance.
- This unit may pick up interference from a radio if there is one nearby. Keep the unit as far as possible from a radio.
- Do not install the unit on a heat source.
- Avoid a place with large temperature variations.
- Avoid a place with frequent condensation.
- Avoid an unstable place.
- Do not put an object on the unit.
- Do not install the unit in a confined space such as a book shelf.
- Install the unit at a position well away from walls or other devices to ensure effective heat radiation from the inside of the unit.
- Make sure that the material of the installation location is sufficiently strong to withstand the weight of this unit.
- Note that the unit may be damaged by cigarette smoke or moisture from an ultrasonic humidifier.

### ■ Condensation

Think of taking out a cold bottle from a refrigerator. If you leave it in a room for a while, dewdrops will form on the bottle surface. This phenomenon is called "condensation".

- Conditions causing condensation
  - ◇ Rapid temperature change (caused by moving from a warm place to a cold place or vice versa, rapid cooling or heating, or direct exposure to cooled air)
  - ◇ High humidity in a room with much steam, etc.
  - ◇ Rainy season
- Condensation may damage the unit. If it has occurred, turn the unit off and leave it until it adapts to the ambient temperature (approximately 2 to 3 hours).

# Adjustment

## Horizontal balance

### Preparation

- First, remove the dust cover.
- Remove the stylus cover, taking care not to damage the stylus, then release the arm clamp.
- Lower the cue lever.
- Turn the anti-skating control to "0".

### 1 Free the tone arm from the arm rest and adjust horizontal balance by turning the balance weight.

Hold the tone arm and turn the balance weight in the arrow direction to adjust the balance until the arm is approximately horizontal.

- Take care not to allow the stylus tip to touch the turntable or main unit.

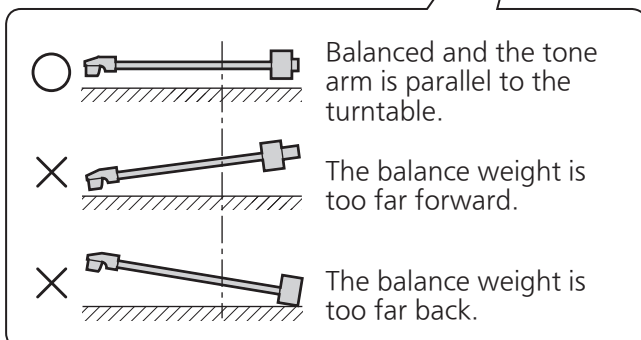
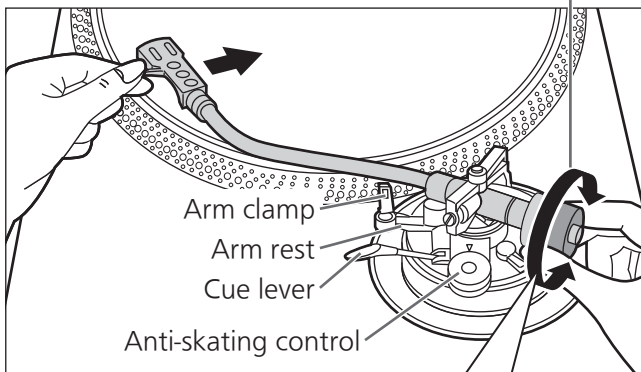
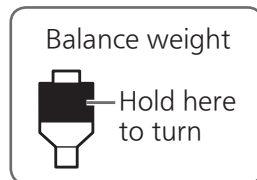

## Stylus pressure

### Preparation

- First, remove the dust cover.
- Return the tone arm to the arm rest and fix it with the arm clamp.

### 1 Turn the stylus pressure control until "0" comes to the center line of the rear of the tone arm.

- Hold the balance weight still while doing this.

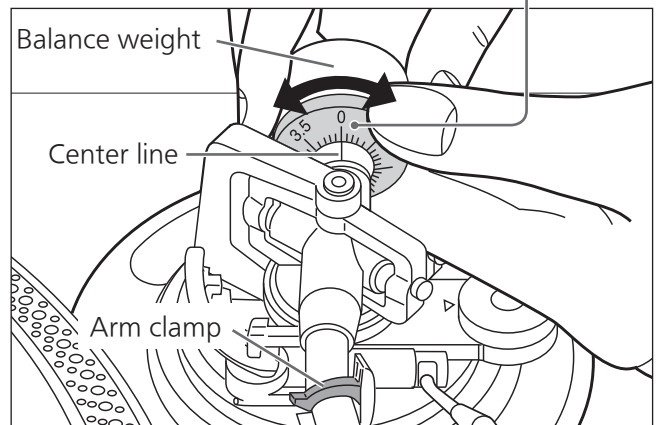
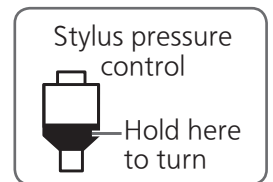

### Note

- Refer to the user's guide for your stylus for the appropriate stylus pressure.



## 2 Turn the balance weight to adjust to the appropriate stylus pressure for the cartridge.

- The stylus pressure control will turn together with the balance weight.
- Turn until the center line points to the appropriate stylus pressure.

Balance weight

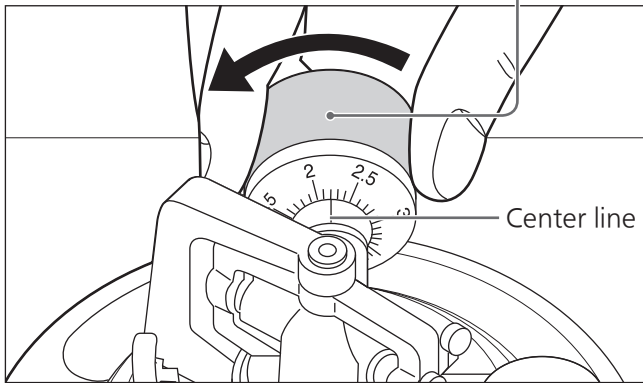
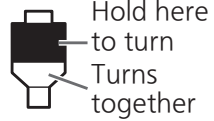

## Anti-skating

### 1 Turn the anti-skating control to adjust it to the same value as the stylus pressure control.

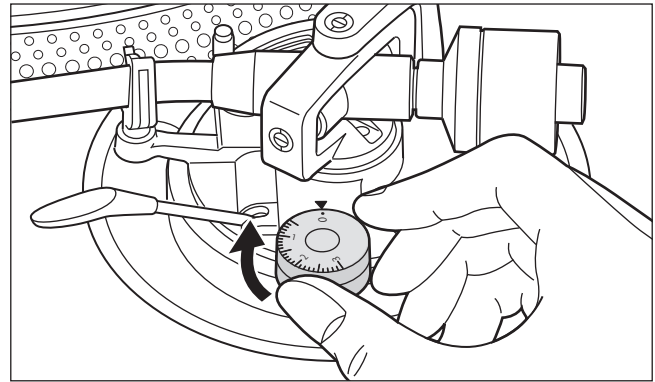

#### Note

- For stylus pressures 3 g and above, adjust anti-skating control to "3".

# Adjustment (continued)

## Tone arm height

Make this adjustment only if the cartridge you are using makes it necessary.

### Preparation

- Put a record on the turntable.

### 1 Release the arm lock.

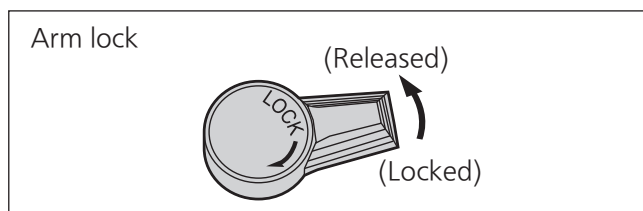

### 2 Adjust the height with the arm-height control ring.

Adjust the arm height until the tone arm becomes parallel to a record.

- ① Use the chart below as reference to find the appropriate position mark for the height of your cartridge.

(For supplied head shell)

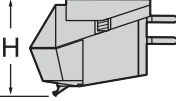
	Cartridge height (H) in millimeters	Height control position
	17	0
	18	1
	19	2
	20	3
	21	4
	22	5
	23	6

- ② Turn the arm-height control ring to align the position mark with the index line. 0 to 6 mm (0" to 15/64") are marked on the arm height control ring.

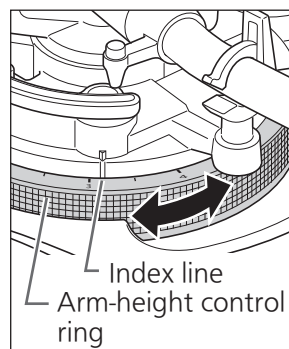

- ### 3 After arm height adjustment is finished, lock the tone arm by turning the arm lock knob.

### ■ When you don't know the cartridge height (H),

Remove the stylus cover, taking care not to damage the stylus, then release the arm clamp. Lower the cue lever, rest the stylus on a record and adjust the height control until the tone arm and record are parallel.

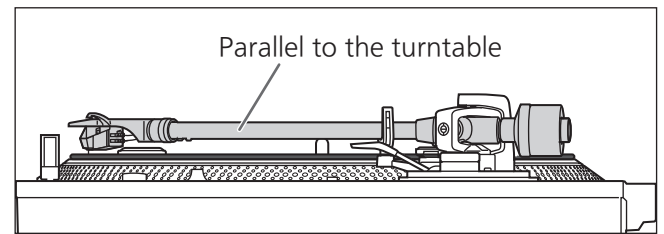

### Attention

- Be careful not to damage the stylus tip.
- Do not use the product with the arm lock released.

## Armlift height

Make an adjustment according to your cartridge if necessary.

### Preparation

- Put a record on the turntable.
- Remove the stylus cover, taking care not to damage the stylus, then release the arm clamp.
- Lift the cue lever and move the tone arm over the record.

### 1 Check the armlift height (distance between the stylus tip and record surface).

If adjustment is needed, go to the step 2.

- The armlift height is factory-adjusted to 8 to 13 mm ( $\frac{5}{16}$ " to  $\frac{33}{64}$ ").

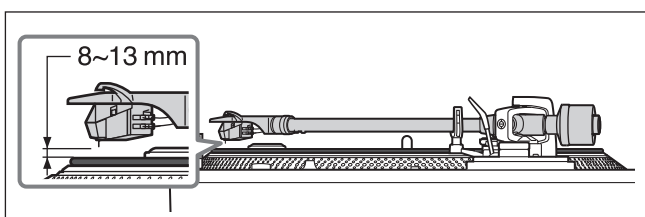

### 2 Return the tone arm to the arm rest and fix it with the arm clamp. Turn the adjustment screw.

- Turning the screw clockwise lowers the armlift.
- Turning the screw anti-clockwise raises the armlift.

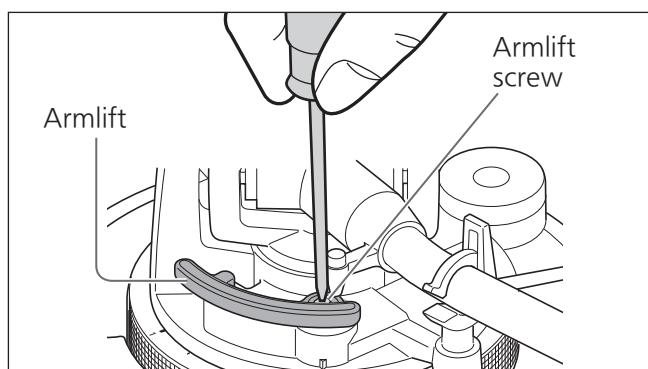

## Adjusting the turntable startup/brake speed

You can choose manual mode or auto mode. (Factory setting: Auto mode)

### ■ Auto mode

We recommend auto mode that can maximize performance of the product. It adjusts the "startup speed" (described below) automatically. (The set torque control is not reflected.)

- ① Move the mode switch to [A] using a tool such as a thin screwdriver.

### ■ Manual mode

Allows you to adjust the "startup speed" manually.

- ① Move the mode switch to [M] using a tool such as a thin screwdriver.

### Startup speed

You can adjust the startup speed (the time for the turntable to reach the constant speed) from pressing [START-STOP] and the torque gain at the constant speed.

- ① Adjust the torque knob using a flat screwdriver.
- H direction: Fast startup
  - L direction: Slow startup

### Brake speed

You can adjust the brake speed from pressing [START-STOP] until the turntable stops. (Adjustment is possible in both auto and manual mode.)

- ① Adjust the brake speed control knob using a flat screwdriver.
- S direction: Slow stop
  - F direction: Fast stop

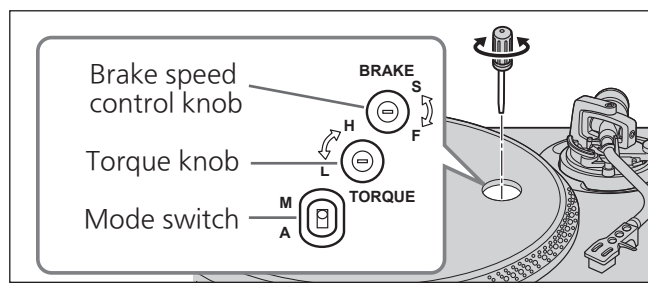

### Note

- Use a commercially available mini flat screwdriver (2.4 mm [ $\frac{3}{32}$ "]) to adjust the torque/brake speed control knob.
- Do not turn the knob too far using an excessive force.

# Playing records

## Preparation

- \*1 Put a record on the turntable.
- \*2 Take off the stylus cover and release the arm clamp.

**1** Turn [ON/OFF] to turn the unit on.  
The strobo light comes on. 33-1/3 r/min is automatically selected and the indicator [33] lights.

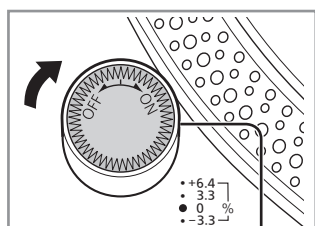

Strobo light

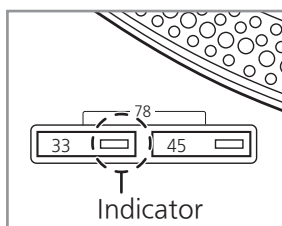

**2** Press [START-STOP].  
The turntable starts revolving.

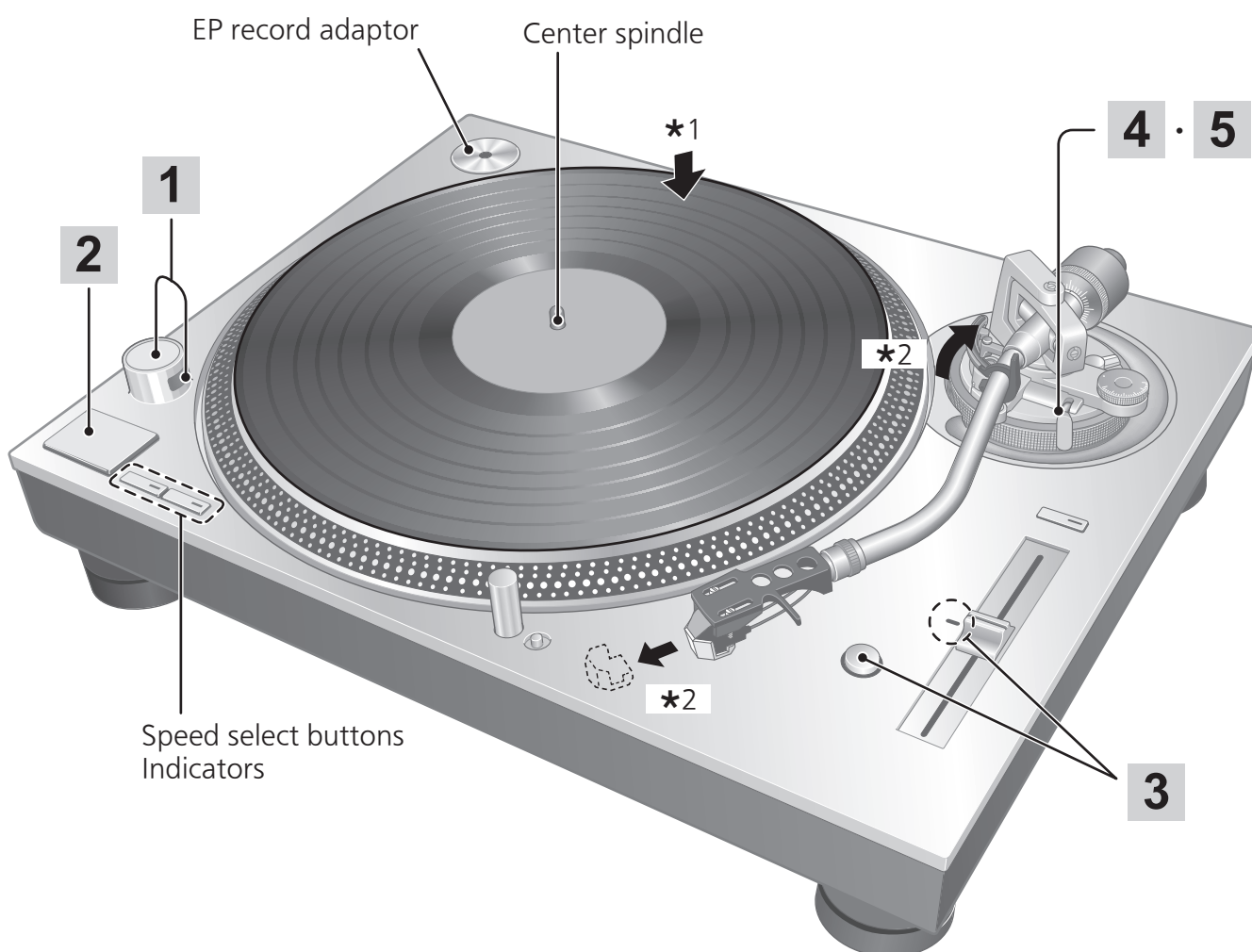
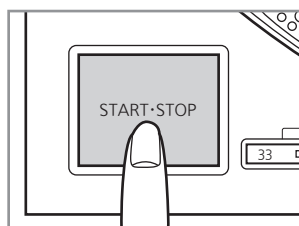

### 3 Press [RESET] to light the pitch control blue LED lamp.

The unit plays at a preset pitch (33-1/3, 45 or 78 r/min) regardless of the [PITCH ADJ] position.

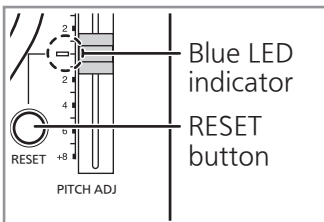

- Fine adjustment to pitch (⇒ 22)

### 4 Lift the cue lever and move the tone arm over the record.

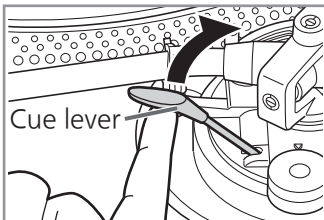

### 5 Lower the cue lever.

The tone arm moves down slowly.

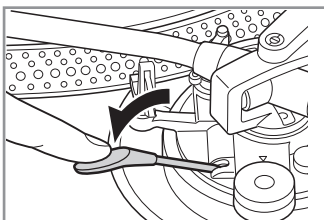

Play starts.

#### ■ To temporarily stop play

Lift the cue lever.

- The stylus lifts off the record.
- To start play again, lower the cue lever.

#### ■ When play finishes

- ① Lift the cue lever, return the tone arm to the arm rest and lower the cue lever.
- ② Press [START-STOP].  
The electronic brake gently stops the turntable.
- ③ Turn [ON/OFF] to turn the unit off.
- ④ Clamp the tone arm with the arm clamp.
- ⑤ Put the stylus cover back on (to protect the stylus tip).

#### ■ To light up the stylus

The stylus tip is illuminated during play.

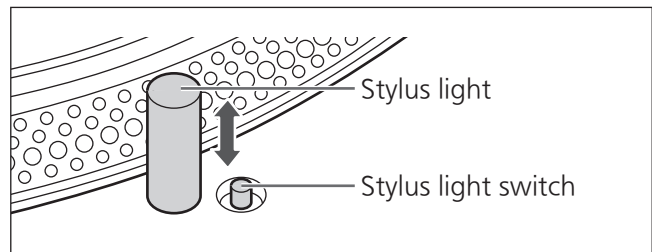

#### Press the stylus light switch.

- The stylus light (white LED) rises up and illuminates the stylus.
- Press down the stylus light to turn off the light.

#### Attention

Press the stylus light switch firmly. If the switch is lightly pressed, the light may come on but not rise up.

#### ■ When playing EP records

- Press the speed select button [45] ([45] lights).
- Fit the EP record adaptor over the center spindle.

#### ■ When playing SP records

- Press the speed select buttons [33] and [45] at the same time (78 r/min: [33] and [45] light).

#### ■ When using a record stabilizer (not included)

- See the instruction manual of the record stabilizer.
- Maximum weight: 1 kg

# Pitch control (fine adjustment to pitch)

**1** Press [RESET] to turn off the blue LED light.

**2** Press the pitch range select button to select the pitch range.

- [ $\times 2$ ] light on:  $\pm 16\%$
- [ $\times 2$ ] light off:  $\pm 8\%$

**3** While the turntable is revolving

Slide [PITCH ADJ].

- Pitch can be adjusted between approx.  $-8\%$  and  $+8\%$  or approx.  $-16\%$  and  $+16\%$  according to your selection.
- The numbers represent approximate percentages for your adjustment.

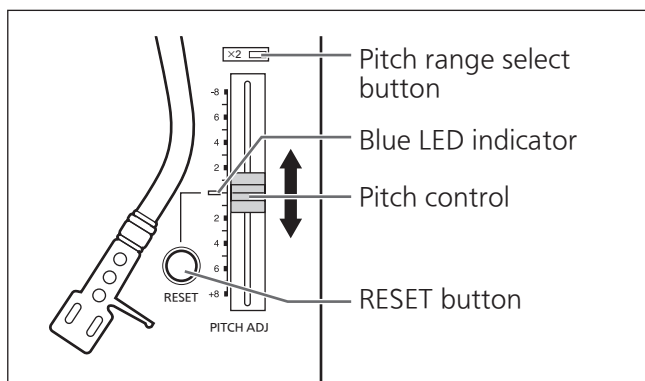

## ■ To measure pitch

The four rows of strobe mirrors around the edge of the turntable can assist you in measuring pitch.

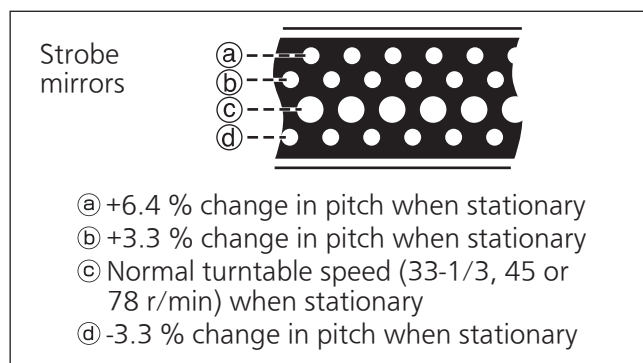

## Attention

The strobe mirrors are lit by the strobo light (blue LED) synchronizing with the precise frequency of digital control.

Always use the blue LED to measure the pitch.

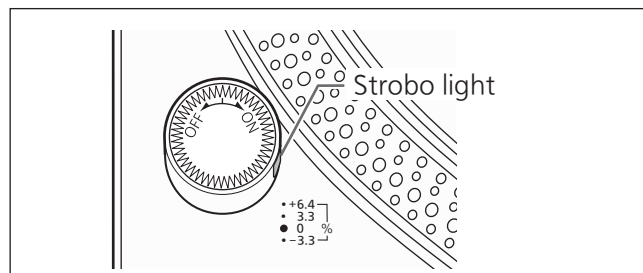

## ■ To reset pitch to the preset value

Press [RESET].

The blue LED indicator lights and the pitch immediately returns to a preset value regardless of the [PITCH ADJ] position.

( $33\frac{1}{3}$ , 45 or 78 r/min)

# Maintenance

## ■ Care of the parts

Thoroughly clean dust off the stylus and record.

- Take off the head shell with the cartridge and clean the stylus using a soft brush. Brush from the base to the tip.
- Use a record cleaner to keep your records clean.

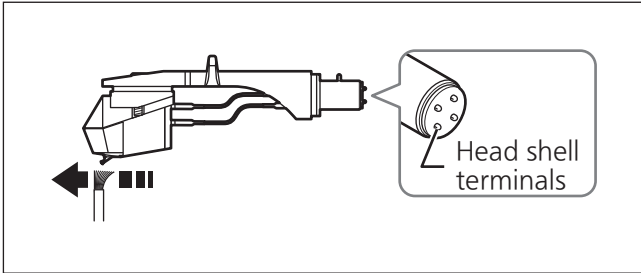

**Wipe the head shell terminals occasionally.**  
Wipe the head shell terminals with a soft cloth and fit the head shell to the tone arm.

**Turn the volume down or turn the amplifier off before fitting or removing the head shell.**  
Damage to your speakers can occur if the head shell is moved while the volume is turned up.

## ■ Cleaning the dust cover

**Wipe the dust cover and cabinet with a soft cloth.**

When dirt is heavy, wring a wet cloth tightly to wipe the dirt, and then wipe it with a soft cloth.

- Do not use solvents including benzene, thinner, alcohol, kitchen detergent, a chemical wiper, etc. This might cause the exterior case to be deformed or the coating to come off.
- Do not wipe the dust cover while playing a record.  
This can cause static electricity. This static can cause the tone arm to be attracted towards the dust cover.

## ■ Moving the unit

**Repackage the unit in the packaging it came in.**

If you no longer have the packaging, do the following:

- Take off the turntable and turntable mat and carefully wrap them.
- Remove the head shell and balance weight from the tone arm and carefully wrap them.
- Clamp the tone arm with the arm clamp and tape it in place.
- Carefully wrap the main unit in a blanket or paper.

## ■ WEEE symbol

**Disposal of the product outside the EU countries**



This symbol is valid within the EU only.

Contact a local governmental office or your dealer to confirm a right manner of disposal.

# Troubleshooting guide

Before requesting service, make the below checks. If you are in doubt about some of the check points, or if the remedies indicated in the chart do not solve the problem, contact your dealer.

## No power.

- Is the AC power supply cord plugged in? Plug the cord in firmly. (⇒ 14)

## There is power but no sound. Sound is weak.

- Are connections to the amplifier/receiver's PHONO terminals correct? Connect the PHONO cables to the amplifier's PHONO terminals. (⇒ 14)

## Left and right sounds are reversed.

- Are the stereo connection cable connections to the amplifier or receiver reversed? Double check all connections. (⇒ 14)
- Are connections of the head shell's lead wires to the cartridge terminals correct? Double check all connections. (⇒ 11)

## Humming heard during play.

- Are there other appliances or their AC power supply cord near the stereo connection cable? Separate the appliances and their AC power supply cord from this unit.
- Is the earth lead connected? Make sure the earth lead is correctly connected. (⇒ 14)

## The Strobe light or the blue indicator blinks.

Perform the following operation when the strobo light or the blue indicator blinks. The symptom may be improved.

- ① Turn [ON/OFF] to OFF.
  - ② Pull out the power plug, wait for three seconds, and then insert the plug again.
  - ③ Turn [ON/OFF] to ON and press [START-STOP] to rotate the turntable.
- If the strobo light or the blue indicator blinks again, check which one is blinking and contact our service representative.

# Updating the firmware

To improve operation or add new functions, the firmware for the unit is updated as needed basis.

## Before updating

- From the support website, download the firmware for version upgrade and create a USB memory used for version upgrade.
- See the following website for how to create a USB memory for version upgrade.  
[www.technics.com/support/firmware/](http://www.technics.com/support/firmware/)

**1 Turn [ON/OFF] to OFF and remove the turntable.** (⇒ 13)

**2 Connect the USB memory for version upgrade to UPDATE terminal of the unit.**



**3 Turn [ON/OFF] to ON.**

- When update is started, the update lamps light up from left to right.

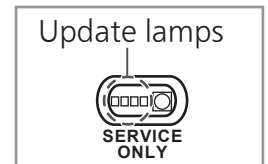

**4 Check that all of the four update lamps are lit, and then turn [ON/OFF] to OFF.**

- It takes approximately 120 seconds to update the firmware.

**5 Remove the USB memory.**

## Attention

- Do not press [START-STOP] when the turntable is removed.
- Use a USB memory with FAT16 or FAT32 format.
- Do not connect any USB device other than the USB memory for version upgrade to the UPDATE terminal of this unit.
- No USB device can be charged from the UPDATE terminal of this unit.
- If after connecting the USB memory and turning [ON/OFF] to ON, the update lamps fail to light up within 15 seconds or they are blinking, see the following website.  
[www.technics.com/support/firmware/](http://www.technics.com/support/firmware/)



# Specifications

General	
Power supply	AC 120V, 60 Hz
Power consumption	14 W (Power ON) 0.2 W (Power OFF)
Dimensions (W×H×D)	453 x 173 x 372 mm (17-27/32" × 6-13/16" × 14-21/32")
Mass	Approx. 18.0 kg (39.7lbs)
Turntable section	
Type	Direct drive manual turntable
Drive method	Direct drive
Motor	Brushless DC motor
Turntable	Brass and aluminum diecast combined Diameter: 332 mm (13-5/64") Mass: Approx. 3.6 kg (7 15/16 lbs) (including a rubber sheet)
Turntable speeds	33-1/3, 45 and 78 rpm
Variable range pitch	±8 % and ±16 %
Starting torque	3.3 kg-cm (2.8 lb-in)
Build-up characteristics	0.7 s. from standstill to 33-1/3 rpm
Braking system	Electronic brake
Wow and flutter	0.025 % W.R.M.S. (JIS C5521)
Rumble	78 dB (IEC 98A weighted)

Tone arm section	
Type	Static Balance
Effective length	230 mm (9-1/16")
Overhang	15 mm (19/32")
Tracking error angle	Within 2° 32' (at the outer groove of 30 cm (12") record) Within 0° 32' (at the inner groove of 30 cm (12") record)
Offset angle	22°
Arm-height adjustment range	0 – 6 mm (0" - 15/64")
Stylus pressure adjustment range	0 – 4 g (direct reading)
Head shell weight	Approx. 7.6 g
Applicable cartridge weight range	(Without the auxiliary weight) 5.6 to 12.0 g 14.3 to 20.7 g (including the head shell) (With the small auxiliary weight) 10.0 to 16.4 g 18.7 to 25.1 g (including the head shell) (With the big auxiliary weight) 14.3 to 19.8 g 23.0 to 28.5 g (including the head shell)
Head shell terminal lug	1.2 mm $\varnothing$ 4-pin terminal lug

Specifications are subject to change without notice.

# Limited Warranty (ONLY FOR U.S.A.)

## Technics Products – Limited Warranty

### Limited Warranty Coverage (For USA Only)

If your product does not work properly because of a defect in materials or workmanship, Panasonic Corporation of North America (referred to as "the warrantor") will, for the length of the period indicated on the chart below, which starts with the date of original purchase ("warranty period"), at its option either (a) repair your product with new or refurbished parts, (b) replace it with a new or a refurbished equivalent value product, or (c) refund your purchase price. The decision to repair, replace or refund will be made by the warrantor.

Product or Part Name	Parts	Labor
Technics Network Audio Amplifier	3 (three) years	3 (three) years
Technics Music Server		
Technics CD Stereo System		
Technics Turntable System		

During the "Labor" warranty period there will be no charge for labor. During the "Parts" warranty period, there will be no charge for parts. This Limited Warranty excludes both parts and labor for non-rechargeable batteries, antennas, and cosmetic parts (cabinet). This warranty only applies to products purchased and serviced in the United States. This warranty is extended only to the original purchaser of a new product which was not sold "as is".

**Mail-In Service**—Online Repair Request

#### Online Repair Request

To submit a new repair request and for quick repair status visit our Web Site at <http://shop.panasonic.com/support>

When shipping the unit, carefully pack, include all supplied accessories listed in the Owner's Manual, and send it prepaid, adequately insured and packed well in a carton box. When shipping Lithium Ion batteries please visit our Web Site at <http://shop.panasonic.com/support> as Panasonic is committed to providing the most up to date information. Include a letter detailing the complaint, a return address and provide a daytime phone number where you can be reached. A valid registered receipt is required under the Limited Warranty.

**IF REPAIR IS NEEDED DURING THE WARRANTY PERIOD, THE PURCHASER WILL BE REQUIRED TO FURNISH A SALES RECEIPT/PROOF OF PURCHASE INDICATING DATE OF PURCHASE, AMOUNT PAID AND PLACE OF PURCHASE. CUSTOMER WILL BE CHARGED FOR THE REPAIR OF ANY UNIT RECEIVED WITHOUT SUCH PROOF OF PURCHASE.**

#### Limited Warranty Limits and Exclusions

This warranty ONLY COVERS failures due to defects in materials or workmanship, and DOES NOT COVER normal wear and tear or cosmetic damage. The warranty ALSO DOES NOT COVER damages which occurred in shipment, or failures which are caused by products not supplied by the warrantor, or failures which result from accidents, misuse, abuse, neglect, mishandling, misapplication, alteration, faulty installation, set-up adjustments, misadjustment of consumer controls, improper maintenance, power line surge, lightning damage, modification, introduction of sand, humidity or liquids, commercial use such as hotel, office, restaurant, or other business or rental use of the product, or service by anyone other than a Factory Service Center or other Authorized Servicer, or damage that is attributable to acts of God.

The model number and serial number of this product can be found on either the back or the bottom of the unit. Please note them in the space provided below and keep for future reference.	
MODEL NUMBER	SL-1200G
SERIAL NUMBER	_____

THERE ARE NO EXPRESS WARRANTIES EXCEPT AS LISTED UNDER "LIMITED WARRANTY COVERAGE". THE WARRANTOR IS NOT LIABLE FOR INCIDENTAL OR CONSEQUENTIAL DAMAGES RESULTING FROM THE USE OF THIS PRODUCT, OR ARISING OUT OF ANY BREACH OF THIS WARRANTY.

(As examples, this excludes damages for lost time, travel to and from the servicer, loss of or damage to media or images, data or other memory or recorded content. The items listed are not exclusive, but for illustration only.)

**ALL EXPRESS AND IMPLIED WARRANTIES, INCLUDING THE WARRANTY OF MERCHANTABILITY, ARE LIMITED TO THE PERIOD OF THE LIMITED WARRANTY.**

Some states do not allow the exclusion or limitation of incidental or consequential damages, or limitations on how long an implied warranty lasts, so the exclusions may not apply to you. This warranty gives you specific legal rights and you may also have other rights which vary from state to state. If a problem with this product develops during or after the warranty period, you may contact your dealer or Service Center. If the problem is not handled to your satisfaction, then write to:

Consumer Affairs Department  
Panasonic Corporation of North America  
661 Independence Pkwy  
Chesapeake, VA 23320

**PARTS AND SERVICE, WHICH ARE NOT COVERED BY THIS LIMITED WARRANTY, ARE YOUR RESPONSIBILITY.**

## **Shop Accessories!**

for all your Technics gear

Go to

<http://shop.panasonic.com/support>

Get everything you need to get the most out of your Technics products

Accessories & Parts for your Camera, Phone, A/V products, TV, Computers & Networking, Personal Care, Home Appliances, Headphones, Batteries, Backup Chargers & more...

### **Customer Services Directory**

For Product Information, Operating Assistance, Parts, Owner's Manuals, Dealer and Service info go to <http://shop.panasonic.com/support>

For the hearing or speech impaired TTY: 1-877-833-8855

As of June 2016

User memo:

DATE OF PURCHASE	_____
DEALER NAME	_____
DEALER ADDRESS	_____
TELEPHONE NUMBER	_____

# Limited Warranty (ONLY FOR CANADA)

Panasonic Canada Inc.

5770 Ambler Drive, Mississauga, Ontario L4W 2T3

## TECHNICS PRODUCT - LIMITED WARRANTY

Panasonic Canada Inc. warrants this product to be free from defects in material and workmanship under normal use and for a period as stated below from the date of original purchase agrees to, at its option either (a) repair your product with new or refurbished parts, (b) replace it with a new or a refurbished equivalent value product, or (c) refund your purchase price. The decision to repair, replace or refund will be made by Panasonic Canada Inc.

Technics Network Audio Amplifier	3 (three) years parts and labour
Technics Music Server	3 (three) years parts and labour
Technics CD Stereo System	3 (three) years parts and labour
Technics Turntable System	3 (three) years parts and labour

This warranty is given only to the original purchaser, or the person for whom it was purchased as a gift, of a Technics brand product mentioned above sold by an authorized Panasonic dealer in Canada and purchased and used in Canada, which product was not sold "as is", and which product was delivered to you in new condition in the original packaging.

**IN ORDER TO BE ELIGIBLE TO RECEIVE WARRANTY SERVICE HEREUNDER, A PURCHASE RECEIPT OR OTHER PROOF OF DATE OF ORIGINAL PURCHASE, SHOWING AMOUNT PAID AND PLACE OF PURCHASE IS REQUIRED**

### **LIMITATIONS AND EXCLUSIONS**

This warranty ONLY COVERS failures due to defects in materials or workmanship, and DOES NOT COVER normal wear and tear or cosmetic damage. The warranty ALSO DOES NOT COVER damages which occurred in shipment, or failures which are caused by products not supplied by Panasonic Canada Inc., or failures which result from accidents, misuse, abuse, neglect, mishandling, misapplication, alteration, faulty installation, set-up adjustments, misadjustment of consumer controls, improper maintenance, power line surge, lightning damage, modification, introduction of sand, humidity or liquids, commercial use such as hotel, office, restaurant, or other business or rental use of the product, or service by anyone other than an Authorized Servicer, or damage that is attributable to acts of God.

Dry cell batteries are also excluded from coverage under this warranty.

THIS EXPRESS, LIMITED WARRANTY IS IN LIEU OF ALL OTHER WARRANTIES, EXPRESS OR IMPLIED, INCLUDING ANY IMPLIED WARRANTIES OF MERCHANTABILITY AND FITNESS FOR A PARTICULAR PURPOSE. IN NO EVENT WILL PANASONIC CANADA INC. BE LIABLE FOR ANY SPECIAL, INDIRECT OR CONSEQUENTIAL DAMAGES RESULTING FROM THE USE OF THIS PRODUCT OR ARISING OUT OF ANY BREACH OF ANY EXPRESS OR IMPLIED WARRANTY. (As examples, this warranty excludes damages for lost time, travel to and from the Authorized Servicer, loss of or damage to media or images, data or other memory or recorded content. This list of items is not exhaustive, but for illustration only.)

In certain instances, some jurisdictions do not allow the exclusion or limitation of incidental or consequential damages, or the exclusion of implied warranties, so the above limitations and exclusions may not be applicable. This warranty gives you specific legal rights and you may have other rights which vary depending on your province or territory.

### **WARRANTY SERVICE**

For product operation, repairs and information assistance, please visit our Support page on:  
[www.panasonic.ca/english/support](http://www.panasonic.ca/english/support)

### **IF YOU SHIP THE PRODUCT TO A SERVICENTRE**

Carefully pack and send prepaid, adequately insured and preferably in the original carton.  
Include details of the defect claimed, and proof of date of original purchase.

# Introduction

Nous vous remercions d'avoir arrêté votre choix sur cet appareil.

Veillez lire attentivement ces instructions avant d'utiliser ce produit et conservez ce manuel pour une utilisation future.

- À propos des descriptions dans ce mode d'emploi
  - Les pages auxquelles se reporter sont indiquées comme suit « (⇒ 00) ».
  - Les illustrations présentées peuvent différer de votre tourne-disque.

## Caractéristiques

### L'entraînement direct sans noyau élimine les rouages et assure une rotation régulière

- La fabrication à double rotor réduit les vibrations infimes pendant la rotation, tout en maintenant un couple élevé.
- La technologie de commande de moteur de haute précision permet de changer de mode d'entraînement en fonction de l'état de fonctionnement du moteur. Cette technologie combine un couple élevé et une grande stabilité.

### Le bras de lecture avec ses roulements de haute précision permet d'obtenir une haute sensibilité du mouvement initial

- Le tube du bras de lecture en magnésium offre une grande rigidité.
- L'utilisation de techniques traditionnelles de fabrication de cardan de suspension et de roulements de haute précision permet d'atteindre une haute sensibilité du mouvement initial.

### Un plateau à trois couches qui offre une stabilité de rotation régulière

- Le plateau du tourne-disque est fabriqué sur trois couches moulées sous pression en laiton et aluminium rigidement combinées et un caoutchouc recouvre sa surface arrière pour éliminer toute résonance inutile. Grâce à cette fabrication, une grande rigidité et l'amortissement des vibrations sont obtenus.
- L'utilisation d'un plateau lourd génère une grande masse d'inertie. Cela offre une stabilité de rotation sans secousse.

### Fabrication du coffret à quatre couches et des isolants basés sur une conception anti-vibration approfondie

- Le panneau supérieur en aluminium immaculé a été ajouté aux trois couches d'aluminium moulé sous pression, BMC, et caoutchouc lourd. Cette fabrication sur quatre couches combine une grande rigidité et une finition conviviale de haute qualité.
- Les isolateurs en caoutchouc de silicone spécial assurent un amortissement élevé des vibrations et une fiabilité à long terme. Ils amortissent complètement les vibrations externes et suppriment les hurlements.

### Connecteurs de haute qualité

- L'utilisation de connecteurs en laiton blanchi et plaqués or empêche la dégradation de la qualité sonore.
- À l'intérieur du boîtier, un blindage métallique est utilisé pour diminuer les effets du bruit externe.

### Haute précision de la vitesse du plateau maintenue avec la commande de la hauteur tonale

- La commande numérique est adoptée pour réaliser un contrôle constant de la vitesse de rotation.
- Le sélecteur de plage de la vitesse de rotation (x2) commande la hauteur tonale sur une plage allant jusqu'à  $\pm 16\%$ .

# Table des matières

<b>● Avant toute utilisation</b>		
IMPORTANTES MISES EN GARDE .....	6	Avant toute utilisation
Accessoires .....	9	
Nom des pièces .....	10	
<b>● Démarrage</b>		
Assemblage du tourne-disque .....	11	Démarrage
● Fixation de la cellule .....	11	
● Montage du plateau.....	13	
● Mise en place du tapis du plateau.....	13	
● Fixation de la coquille .....	13	
● Fixation du contrepoids .....	13	
Raccordements et installation.....	14	
● Connexion à un amplificateur intégré ou système de composants .....	14	
● Installation .....	15	
● Mise en place du couvercle.....	15	
Réglage .....	16	
● Équilibrage horizontal.....	16	
● Force d'appui de la pointe de lecture .....	16	
● Antipatinage .....	17	
● Hauteur du bras de lecture .....	18	
● Hauteur du lève-bras .....	19	
● Réglage de la vitesse de démarrage/freinage du plateau ...	19	
<b>● Lecture</b>		
Lecture de disques .....	20	Lecture
Commande de hauteur tonale (réglage précis de la vitesse de rotation) ...	22	
<b>● Entretien</b>		
Entretien .....	23	Entretien
Guide de dépannage.....	24	
Mise à jour du micrologiciel .....	24	
Spécifications.....	25	
Certificat de garantie limitée (SEULEMENT POUR LE CANADA) ...	26	

# IMPORTANTES MISES EN GARDE

Avant d'utiliser l'appareil, lire attentivement les instructions qui suivent. Se conformer tout particulièrement aux avertissements inscrits sur l'appareil et aux consignes de sécurité indiquées ci-dessous. Conserver le présent manuel pour consultation ultérieure.

- 1 Lire attentivement ces instructions.
- 2 Conserver ces instructions.
- 3 Lire toutes les mises en garde.
- 4 Suivre toutes les instructions.
- 5 Ne pas utiliser cet appareil près d'une source d'eau.
- 6 Ne nettoyer qu'avec un chiffon sec.
- 7 Ne pas bloquer les événements d'aération. Installer l'appareil selon les instructions du fabricant.
- 8 Ne pas installer l'appareil près d'un appareil de chauffage tel qu'un radiateur, une cuisinière, un registre de chaleur ou tout dispositif émettant de la chaleur (y compris un amplificateur).
- 9 Pour des raisons de sécurité, ne pas modifier la fiche polarisée ou celle de mise à la terre. Une fiche polarisée est une fiche à deux lames, dont une plus large. Une fiche de mise à la terre est une fiche à deux lames avec une broche de masse. La lame plus large ou la broche de masse procure une protection accrue. Si ce genre de fiche ne peut être inséré dans une prise de courant, communiquer avec un électricien pour remplacer la prise.
- 10 S'assurer que le cordon est placé dans un endroit où il ne risque pas d'être écrasé, piétiné ou coincé. Faire particulièrement attention à ses extrémités de branchement, y compris sa fiche.
- 11 N'utiliser que les accessoires ou périphériques recommandés par le fabricant.
- 12 N'utiliser l'appareil qu'avec un chariot, meuble, trépied, support ou table recommandé par le fabricant ou vendu avec l'appareil. Lors de l'utilisation d'un chariot, le déplacer avec le plus grand soin afin d'éviter tout dommage.
- 13 Débrancher cet appareil lors d'un orage ou en cas de non-utilisation prolongée.
- 14 Confier l'appareil à un technicien qualifié pour toute réparation : cordon d'alimentation ou fiche endommagé, liquide renversé ou objet tombé dans l'appareil, exposition à la pluie ou à une humidité excessive, mauvais fonctionnement ou échappement de l'appareil.



## Cordon d'alimentation c.a.

- La fiche d'alimentation permet de déconnecter l'appareil. L'appareil doit être installé à proximité d'une prise secteur facile d'accès.
- Assurez-vous que la lame pour la mise à la terre est insérée bien à fond afin de prévenir tout choc électrique.
  - Un appareil de classe 1 peut être branché dans une prise secteur avec une protection pour mise à la terre.

## ATTENTION

### Appareil

- Ne placer sur l'appareil aucune source de flamme nue, telles des bougies allumées.

### Emplacement

- Pour réduire les risques d'incendie, de choc électrique ou de dommages à l'appareil,
  - Ne pas installer cet appareil dans une bibliothèque, une armoire ou tout autre espace confiné.
  - S'assurer que la ventilation de l'appareil est adéquate.
  - Ne pas obstruer les événements d'aération de l'appareil avec des journaux, des nappes, des rideaux ou d'autres objets similaires.
- Installer les enceintes à au moins 10 mm ( $13/32$  po) de l'appareil pour assurer une ventilation adéquate.

## AVERTISSEMENT

### Appareil

- Pour réduire les risques d'incendie, de choc électrique ou de dommages à l'appareil,
  - N'exposez pas cet appareil à la pluie, à l'humidité, à l'égouttement ou aux éclaboussures.
  - Ne placez sur l'appareil aucun objet rempli de liquide, comme par exemple des vases.
  - Utilisez exclusivement les accessoires recommandés.
  - Ne retirez pas les couvercles.
  - Toute réparation doit être faite par un personnel qualifié et non par l'utilisateur.

La marque et le symbole suivants sont situés sous le fond l'appareil.

	<p><b>AVIS</b></p> <p><b>RISQUE DE CHOC ÉLECTRIQUE NE PAS OUVRIR</b></p>	
<p>AVIS: AFIN DE PRÉVENIR LE RISQUE DE CHOCS ÉLECTRIQUES, NE PAS RETIRER LES VIS. CONFIER TOUTE RÉPARATION À UN TECHNICIEN QUALIFIÉ.</p>		



Le symbole de l'éclair dans un triangle équilatéral indique la présence d'une tension suffisamment élevée pour engendrer un risque de chocs électriques.



Le point d'exclamation dans un triangle équilatéral indique que le manuel d'utilisation inclus avec l'appareil contient d'importantes recommandations quant au fonctionnement et à l'entretien de ce dernier.

Conforme à la norme CAN/CSA STD C22.2 No.60065.

**CE QUI SUIT NE S'APPLIQUE QU'AU CANADA.**  
CAN ICES-3(B)/NMB-3(B)



**Information sur la mise au rebut dans les pays n'appartenant pas à l'Union européenne**

Ce symbole est uniquement valide dans l'Union européenne. Si vous désirez mettre ce produit au rebut, contactez l'administration locale ou le revendeur et informez-vous de la bonne façon de procéder.











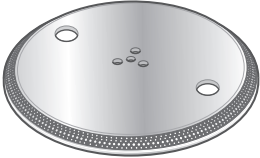
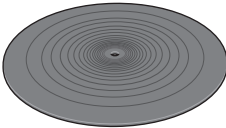
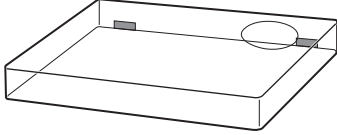

# Accessoires

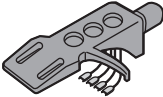
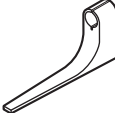
Dans le but de prévenir tout risque de dommages pendant l'expédition, le tourne-disque a été démonté.

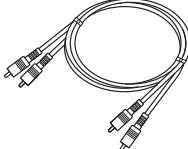
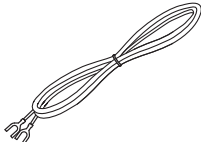
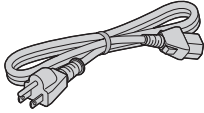
Vérifier la présence et l'état des pièces et accessoires suivants.

<p>Plateau (1 pc.) (RYQ1618-X)</p> 	<p>Tapis du plateau (1 pc.) (RGS0008)</p> 	<p>Couvercle (1 pc.) (RYF1035-Q)</p> 
<p>Adaptateur pour 45 tours prolongé (1 pc.) (RMX0551)</p> 	<p>Contrepoids (1 pc.) (RXQ2316)</p> 	<p>Petit contrepoids (1 pc.) (TPAKK61)</p> 
<p>Gros contrepoids (1 pc.) (TPAKK62)</p> 	<p>Coquille (1 pc.) (RFA3670)</p> 	<p>Jauge du porte-à-faux (1 pc.) (RMR2210-W)</p> 
<p>Jeu de vis pour cellule de lecture (1 jeu) (RXQ2315)</p> <ul style="list-style-type: none"> <li>● Écrous (2 pc.)</li> <li>● Vis-courtes (2 pc.)</li> <li>● Vis-longues (2 pc.)</li> <li>● Rondelles (2 pc.)</li> </ul> 	<p>Câble PHONO (1pc.) (K2KYYYY00257)</p> 	<p>Fil de terre PHONO (1 pc.) (K4EY1YY00160)</p> 
<p>Cordon d'alimentation (1 pc.) (K2CG3YY00191)</p> 	<p>Jeu de vis pour plateau (1 jeu) (RXQ2343)</p> <ul style="list-style-type: none"> <li>● Vis-longues (3 pc.)</li> <li>● Rondelles (3 pc.)</li> <li>● Ressorts Belleville (3 pc.)</li> </ul> 	

- Les numéros de modèle des accessoires sont ceux de juin 2016. Ils sont sujets à changements sans préavis.
- Éliminer les matériaux d'emballage de la manière appropriée.
- Suivre les règlements locaux concernant la mise au rebut du produit.
- N'utiliser aucun autre cordon d'alimentation, câble PHONO et fil de terre PHONO à l'exception de ceux fournis.
- Conserver la cellule, le contrepoids supplémentaire, les écrous, les vis et les rondelles hors de portée des enfants pour éviter toute ingestion.

# Nom des pièces

Les numéros tels que (⇒ 20) indiquent les pages de référence.

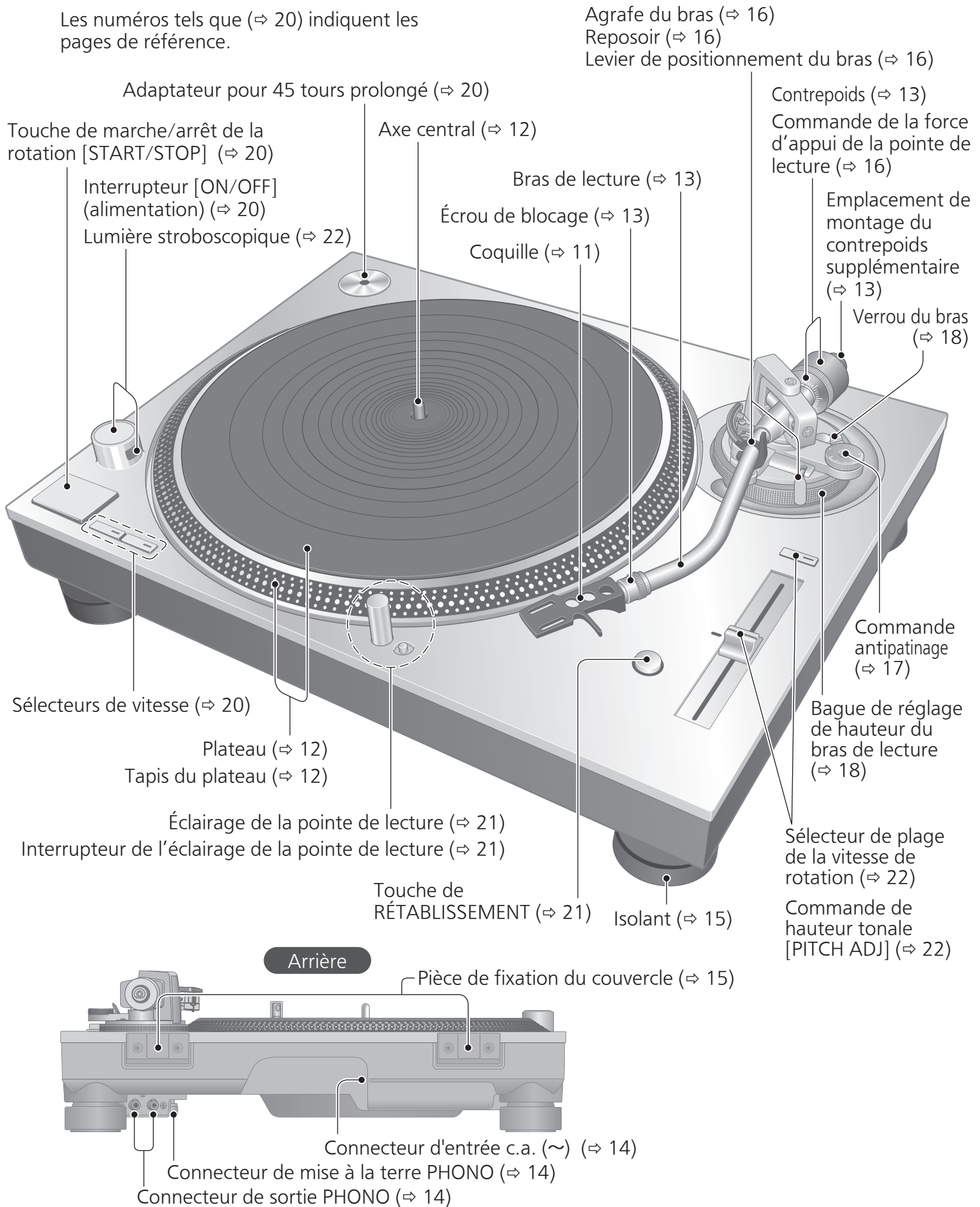

# Assemblage du tourne-disque

## Fixation de la cellule

### 1 Fixer provisoirement une cellule (achetée en magasin).

Suivre les instructions d'installation de la cellule pour la fixer correctement à la coquille, et serrer légèrement les vis.

- Si des vis de fixation sont incluses avec la cellule, les utiliser.
- Lors de la lecture de 78 tours, utiliser une cellule spécifique pour 78 tours.
- Utiliser un mini tournevis plat (4 mm [ $5/32$  po]).

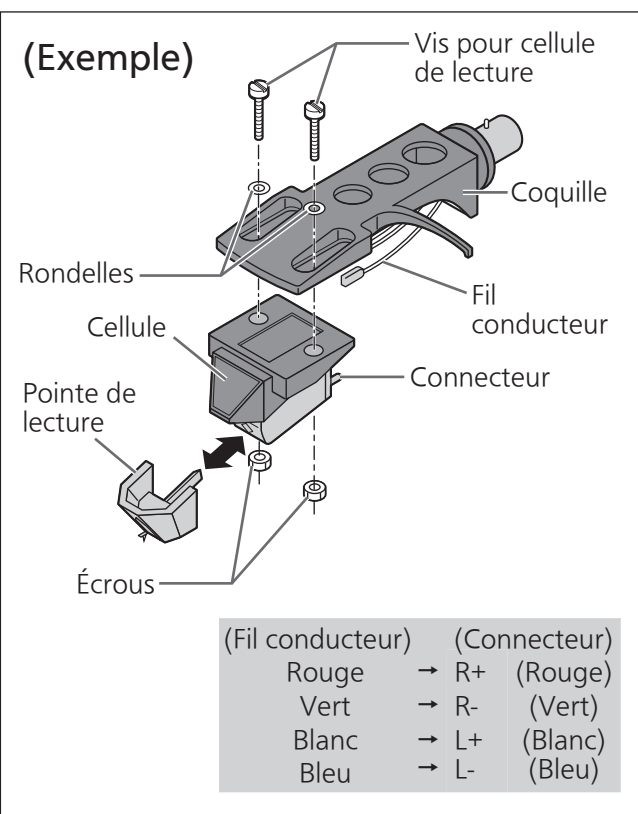

### 2 Réglage du porte-à-faux.

Utiliser la jauge du porte-à-faux incluse.

#### ① Fixer la jauge à la coquille.

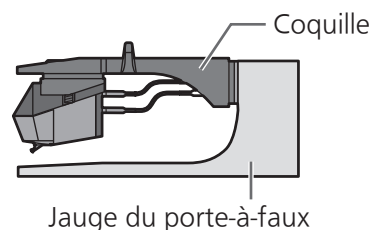

#### ② Déplacer la cellule pour aligner l'extrémité de la pointe de lecture avec l'extrémité de la jauge.

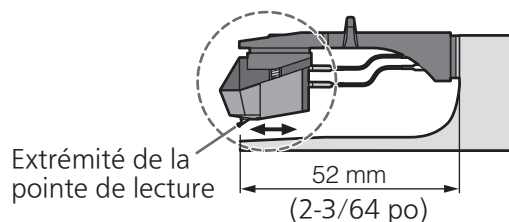

- La cellule doit être parallèle à la coquille lorsque l'on regarde latéralement ou du dessus (l'illustration présente la vue du dessus).

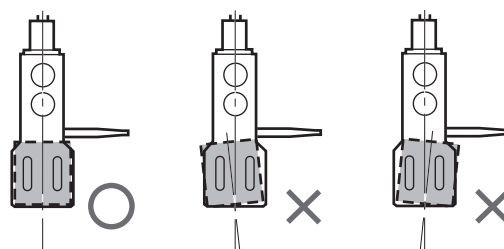

#### ③ Serrer les vis de la cellule.

- Veiller à ne pas laisser la cellule glisser hors de l'emplacement.

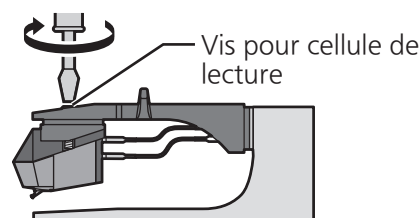

Le porte-à-faux peut être réglé de façon optimale.

# Assemblage du tourne-disque (suite)

Dans le but de prévenir tout risque de dommages pendant l'expédition, le tourne-disque a été démonté. Assembler le tourne-disque dans l'ordre suivant.

## Attention

Ne pas brancher le cordon d'alimentation avant d'avoir terminé l'assemblage.

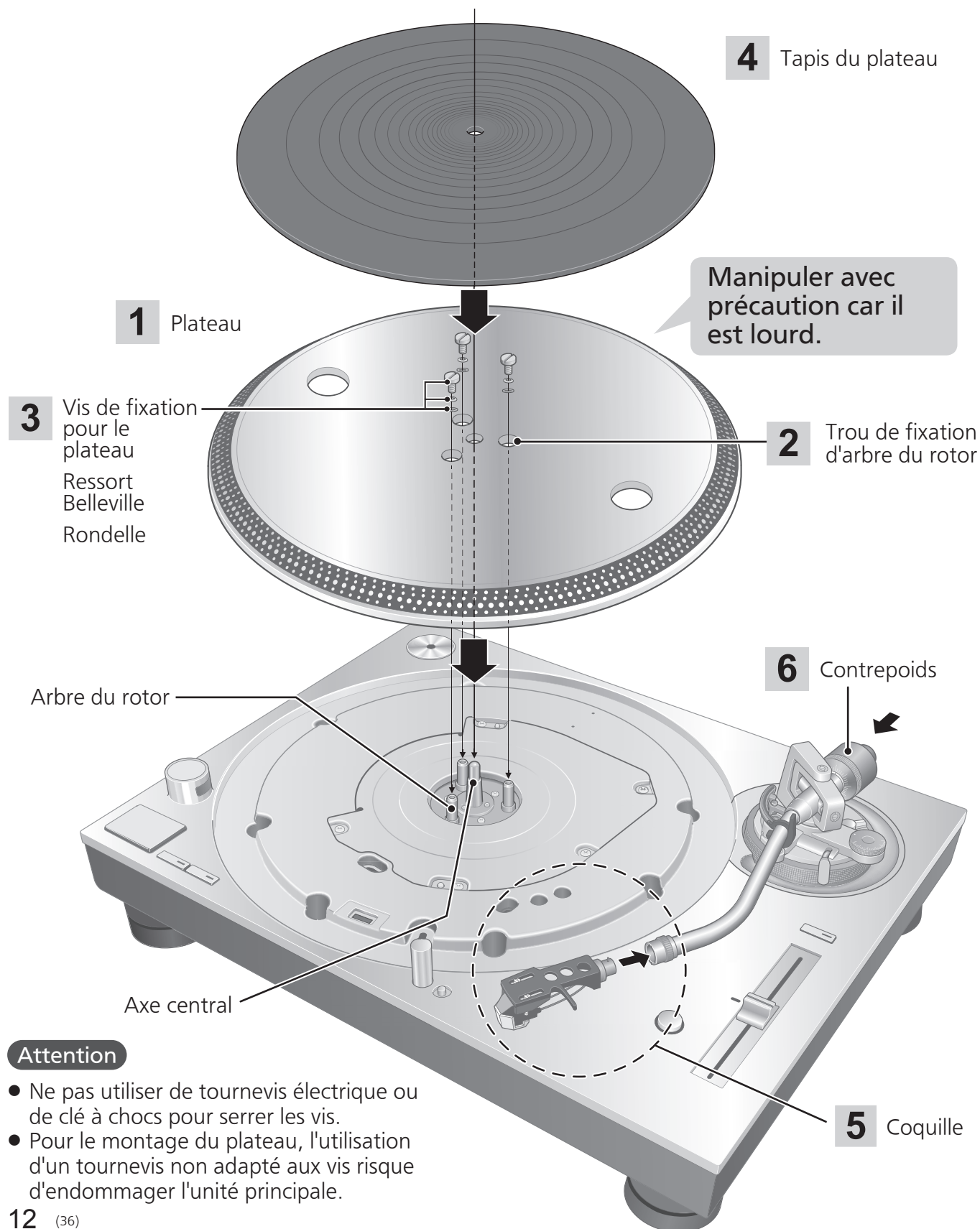

## Attention

- Ne pas utiliser de tournevis électrique ou de clé à chocs pour serrer les vis.
- Pour le montage du plateau, l'utilisation d'un tournevis non adapté aux vis risque d'endommager l'unité principale.

## Montage du plateau

- 1 Insérer l'axe central dans le trou au centre du plateau.

### Attention

- Soyez prudent lorsque vous manipulez le plateau, car il est lourd.
- Essuyer les traces de doigts ou la poussière avec un chiffon doux.

- 2 Abaisser lentement le plateau tout en alignant les orifices de fixation d'arbre du rotor (trois emplacements) avec les arbres du rotor.

- Tourner le plateau dans les deux sens pour aligner les trous avec les arbres du rotor.

### Attention

- Si les arbres du rotor sont mal alignés, il subsiste un écart entre le plateau et le tourne-disque et vous ne pouvez pas monter le plateau correctement. Ne pas forcer le plateau vers le bas.

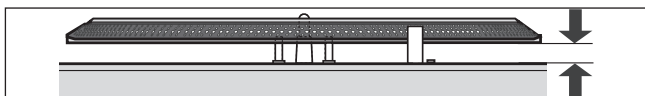

- 3 Fixez les rondelles, les ressorts Belleville et les vis du plateau dans les trous de fixation d'arbre du rotor, et serrer fermement les vis de montage.

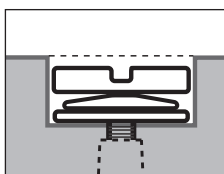

### Attention

- Lors du serrage des vis, ne pas laisser les têtes de vis dépasser de la surface supérieure du plateau.
- Serrer les trois vis uniformément.

### ■ Pour enlever le plateau

- ① Desserrer les vis de montage du plateau et les retirer.  
- Conservez précieusement les vis, les ressorts Belleville, et les rondelles.
- ② Tenir le plateau avec les deux mains et le tirer doucement vers le haut.

## Mise en place du tapis du plateau

- 4 Déposer le tapis du plateau sur le plateau.

## Fixation de la coquille

- 5 Fixer la coquille avec la cartouche dans le bras de lecture. Maintenir la coquille horizontale et serrer l'écrou de blocage.

- Veillez à ne pas toucher l'extrémité de la pointe de lecture.

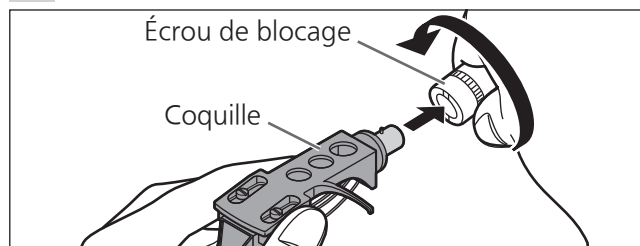

## Fixation du contrepois

- 6 Fixer le contrepois à l'arrière du bras de lecture.

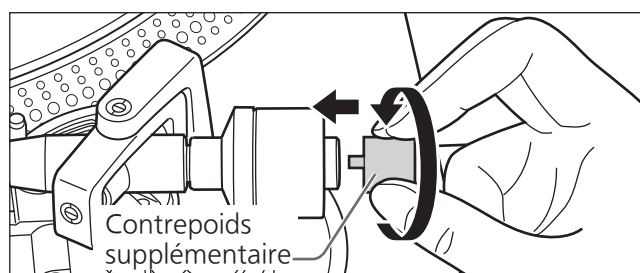
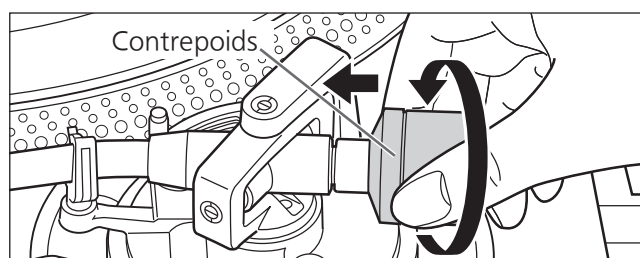

- Fixer le contrepois auxiliaire inclus à l'arrière du bras de lecture en fonction du poids de votre cellule.  
Pour les différentes gammes de poids des cellules réglables, voir « Plage applicable pour le poids de la cellule ». (⇨25)

### Nota

- L'intérieur du contrepois est graissé.

# Raccordements et installation

- Mettre tous les appareils hors marche et débrancher le cordon d'alimentation de la prise avant d'effectuer tout branchement.
- Ne brancher les cordons d'alimentation qu'après avoir terminé tous les autres raccordements.
- Veillez à connecter le fil de terre PHONO. Sinon des ronflements peuvent se produire.
- Se reporter également au mode d'emploi de l'appareil connecté.

## 1 Connecter les câbles PHONO et le fil de terre PHONO aux connecteurs PHONO de l'équipement connecté.

- Si l'amplificateur connecté n'est pas muni de connecteurs PHONO, vous n'obtiendrez ni le volume ni le rendu sonore adéquat.

## 2 Brancher le cordon d'alimentation.

- Vérifier le courant minimal de la prise d'alimentation de l'équipement connecté avant d'y brancher cet appareil. (Ce tourne-disque consomme 14 W.)

## Connexion à un amplificateur intégré ou système de composants

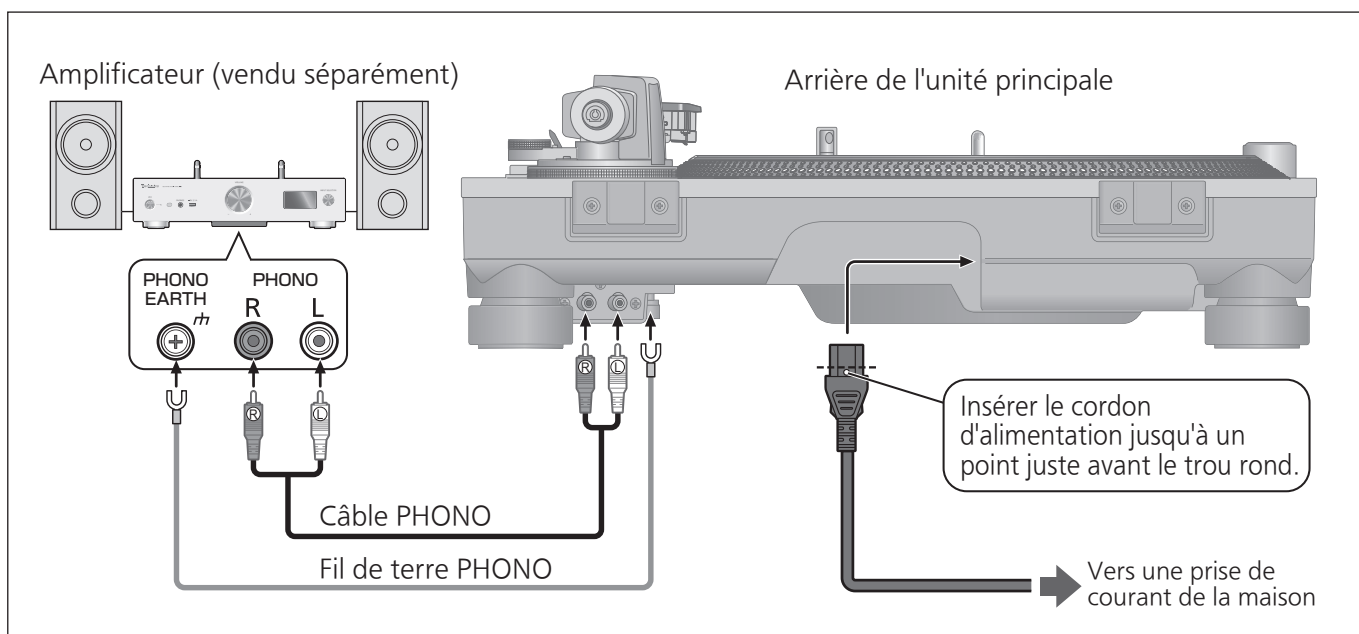

### Remarque

- Bien que l'interrupteur d'alimentation soit en position « OFF », le tourne-disque n'est pas complètement déconnecté du secteur. Retirer la fiche de la prise électrique du secteur si vous ne comptez pas utiliser le tourne-disque pendant une période de temps prolongée. Installer le tourne-disque de manière que la prise puisse être facilement retirée.

## Installation

Installer le tourne-disque sur une surface de niveau, à l'abri de toute vibration.

Éloigner le tourne-disque le plus loin possible des enceintes.

### ■ Réglage de la hauteur pour mettre le tourne-disque au niveau

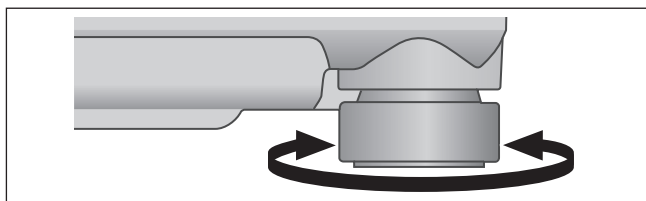

Soulever le tourne-disque pour tourner les isolateurs et régler la hauteur.

- Dans le sens des aiguilles d'une montre : Réduit la hauteur.
- Dans le sens inverse des aiguilles d'une montre : Augmente la hauteur.

#### Attention

- Ne pas tourner trop loin les isolateurs.
- Cela peut les amener à se détacher ou peut les endommager.

## Mise en place du couvercle

### 1 Maintenir le couvercle avec les deux mains et l'insérer dans les pièces de fixation du couvercle (⇒ 10) sur le tourne-disque.

- Pour retirer le couvercle, le garder ouvert et le soulever à la verticale.

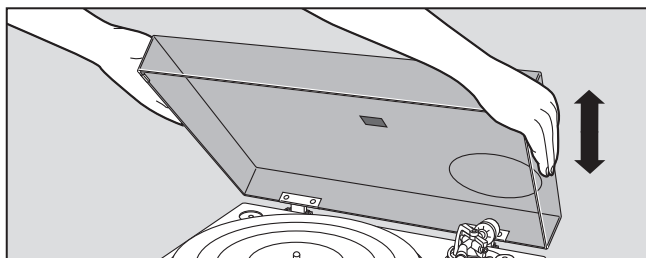

#### Attention

- Ramener le bras de lecture sur le reposoir et le fixer avec l'agrafe du bras avant d'installer ou de retirer le couvercle.

### ■ Remarques pour l'installation

- Avant de déplacer le tourne-disque, retirer tous les périphériques connectés et couper l'alimentation.
- Protéger l'appareil contre les rayons directs du soleil, la poussière, l'humidité et les sources de chaleur.
- Il est possible que l'appareil capte les interférences d'une radio, s'il y en a une à proximité. Éloigner le plus possible le tourne-disque d'une radio.
- Ne pas installer le tourne-disque sur une source de chaleur.
- Éviter tout endroit présentant de grandes variations de température.
- Éviter tout endroit présentant fréquemment de la condensation.
- Éviter tout endroit instable.
- Ne pas placer d'objet sur le tourne-disque.
- Ne pas installer le tourne-disque dans un espace confiné tel qu'une étagère.
- Installer le tourne-disque dans un emplacement suffisamment éloigné des murs ou d'autres dispositifs pour assurer un rayonnement thermique efficace de l'intérieur de l'appareil.
- S'assurer que le matériau de l'emplacement d'installation est suffisamment solide pour supporter le poids du tourne-disque.
- Noter que le tourne-disque peut être endommagé par la fumée de cigarette ou l'humidité d'un humidificateur à ultrasons.

### ■ Condensation

Penser à l'exemple d'une bouteille froide sortie d'un réfrigérateur. Si elle est laissée dans une pièce pendant un certain temps, de la condensation se forme sur la surface de la bouteille. Ce phénomène est appelé « condensation ».

- Conditions provoquant de la condensation
  - ◇ Changement rapide de température (provoqué par un déplacement d'un endroit chaud à un endroit froid ou vice versa, par un refroidissement ou un chauffage rapide, ou une exposition directe à l'air froid)
  - ◇ Une forte humidité dans une pièce avec beaucoup de vapeur, etc.
  - ◇ Saison des pluies
- La condensation peut endommager le tourne-disque. Si cela se produit, mettre le tourne-disque hors marche et attendre qu'il s'adapte à la température ambiante (environ 2 à 3 heures).

# Réglage

## Équilibrage horizontal

### Préparatifs

- Tout d'abord, retirer le couvercle.
- Retirer le couvercle de la pointe de lecture, en prenant bien soin de ne pas l'abîmer, puis dégager l'agrafe du bras.
- Abaisser le levier de positionnement du bras.
- Mettre la commande d'antipatinage sur « 0 ».

### 1 Libérer le bras de lecture du reposoir et régler l'équilibre horizontal en tournant le contrepoids.

Maintenir le bras de lecture et tourner le contrepoids dans le sens de la flèche pour régler l'équilibre jusqu'à ce que le bras soit horizontal le plus possible.

- Prendre soin de ne pas laisser l'extrémité de la pointe de lecture toucher le plateau ou l'unité principale.

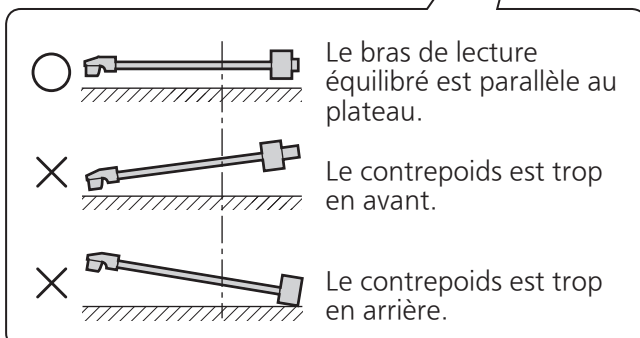
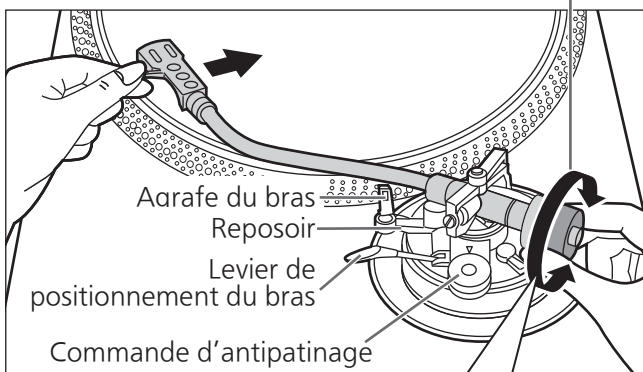
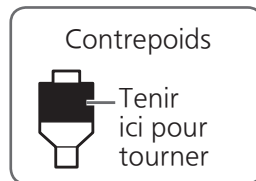

## Force d'appui de la pointe de lecture

### Préparatifs

- Tout d'abord, retirer le couvercle.
- Ramener le bras sur le reposoir et le fixer avec l'agrafe du bras.

### 1 Tourner la commande de la force d'appui de la pointe de lecture jusqu'à ce que « 0 » arrive sur la ligne centrale de l'arrière du bras de lecture.

- Tenir le contrepoids pendant ce réglage.

Commande de la force d'appui de la pointe de lecture

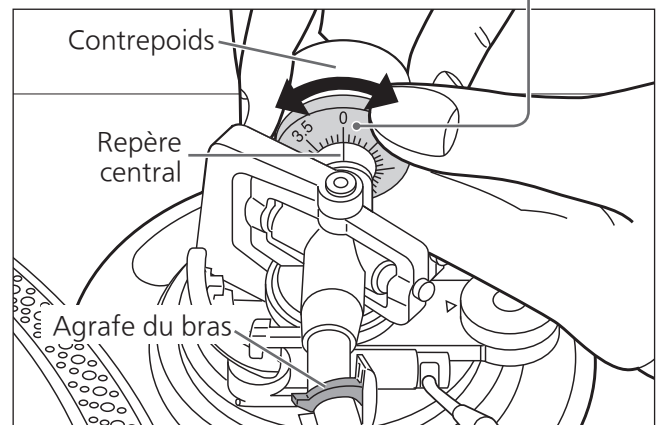

### Remarque

- Se reporter au guide de l'utilisateur de la pointe de lecture pour connaître la force d'appui appropriée de la pointe de lecture.



## 2 Tourner le contrepoids de manière à régler la force d'appui de la pointe de lecture appropriée pour la cellule.

- La commande de la force d'appui de la pointe de lecture tournera conjointement avec le contrepoids.
- Tourner jusqu'à ce que la ligne centrale pointe vers la force d'appui de la pointe de lecture appropriée.

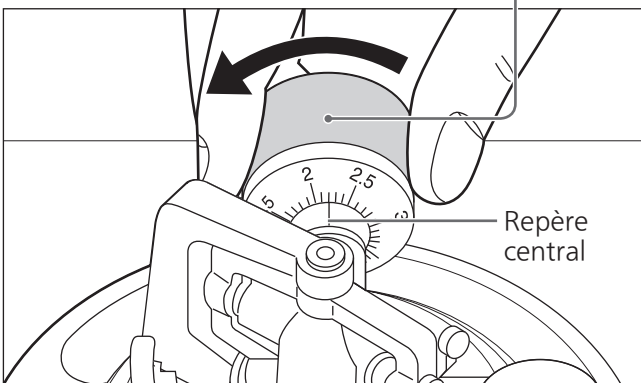
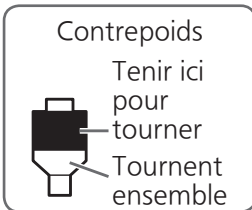

## Antipatinage

### 1 Tourner la commande antipatinage pour la régler sur la même valeur que celle de la commande de la force d'appui de la pointe de lecture.

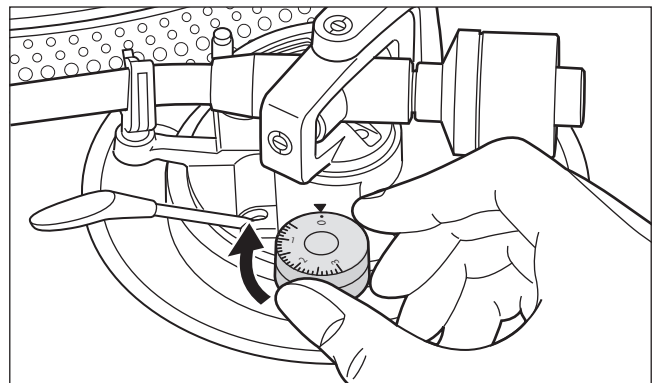

#### Nota

- Pour des forces d'appui de la pointe de lecture de 3 g et plus, régler la commande antipatinage sur « 3 ».

# Réglage (continu)

## Hauteur du bras de lecture

Ne faire ce réglage que si la cellule utilisée le rend nécessaire.

### Préparatifs

- Mettre un disque en place sur le plateau.

### 1 Dégager le bras de son agrafe.

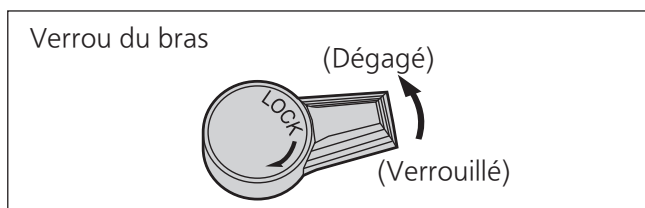

### 2 Régler la hauteur à l'aide de la bague de réglage de hauteur du bras de lecture.

Régler la hauteur du bras jusqu'à ce que le bras de lecture soit parallèle au disque.

- ① Reportez-vous au tableau ci-dessous pour trouver le repère de l'emplacement appropriée pour la hauteur de votre cellule.

(pour la coquille fournie)

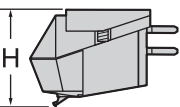
	Hauteur de la cellule (H) en millimètres	Position de la commande
	17	0
	18	1
	19	2
	20	3
	21	4
	22	5
	23	6

- ② Tourner la bague de commande de hauteur du bras pour aligner le repère de position avec la ligne de repérage. De 0 à 6 mm (0 à 15/64 po) sont indiqués sur la bague de commande de hauteur du bras de lecture.

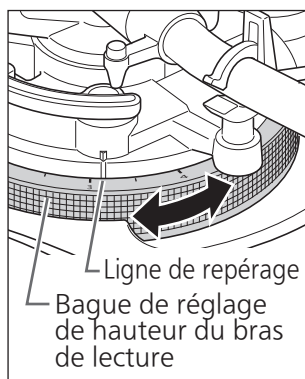

### 3 Après le réglage de la hauteur du bras, verrouiller le bras de lecture en tournant le verrou du bras.

#### ■ Lorsque vous ne connaissez pas la hauteur de la cellule (H),

Retirer le couvercle de la pointe de lecture, en prenant bien soin de ne pas l'abîmer, puis dégager l'agrafe du bras.

Abaisser le levier de positionnement du bras, reposer la pointe de lecture sur un disque et régler la commande de la hauteur jusqu'à ce que le bras de lecture et le disque soient parallèles.

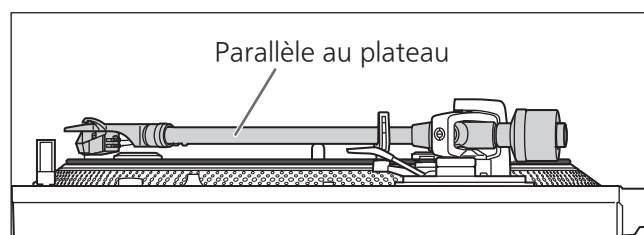

### Attention

- Veiller à ne pas endommager l'extrémité de la pointe de lecture.
- Ne pas utiliser le produit sans que le bras ne soit verrouillé.

## Hauteur du lève-bras

Procéder à un ajustement en fonction de votre cellule, si nécessaire.

### Préparatifs

- Mettre un disque en place sur le plateau.
- Retirer le couvercle de la pointe de lecture, en prenant bien soin de ne pas l'abîmer, puis dégager l'agrafe du bras.
- Soulever le levier de positionnement du bras et déplacer le bras au-dessus de la surface du disque.

### 1 Vérifier la hauteur du lève-bras (distance entre l'extrémité de la pointe de lecture et la surface du disque). Si un réglage est nécessaire, passer à l'étape 2.

- La hauteur du lève-bras est réglée par défaut de 8 à 13 mm ( $5/16$  à  $33/64$  po).

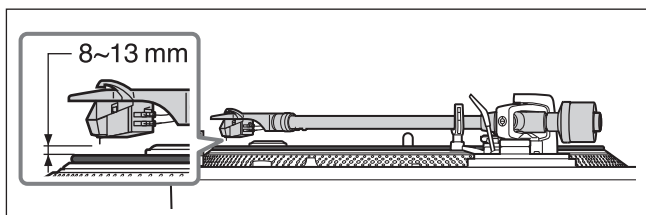

### 2 Ramener le bras sur le reposoir et le fixer avec l'agrafe du bras. Tourner la vis de réglage du lève-bras.

- Tourner la vis dans le sens des aiguilles d'une montre pour abaisser le lève-bras.
- Tourner la vis dans le sens inverse des aiguilles d'une montre pour lever le lève-bras.

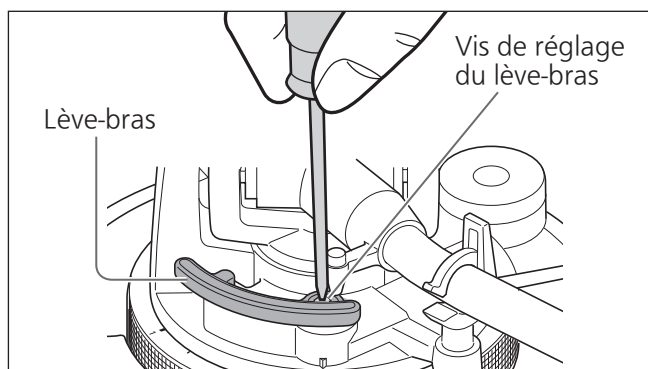

## Réglage de la vitesse de démarrage/freinage du plateau

Vous pouvez choisir le mode manuel ou le mode automatique.

(Réglage d'usine : mode automatique)

### ■ Mode automatique

Nous recommandons le mode automatique qui peut maximiser la performance du produit. Il ajuste la « vitesse de démarrage » (décrite ci-dessous) automatiquement.

(La vitesse du couple n'est pas prise en compte.)  
 ① Déplacer le commutateur de mode sur [A] à l'aide d'un outil comme un tournevis fin.

### ■ Mode manuel

Vous permet de régler la « vitesse de démarrage » manuellement.

① Déplacer le commutateur de mode sur [M] à l'aide d'un outil comme un tournevis fin.

### Vitesse de démarrage

Vous pouvez régler la vitesse de démarrage (le temps pour que le plateau atteigne une vitesse constante) après une pression sur [START-STOP] et le gain de couple à vitesse constante.

① Régler le bouton de couple à l'aide d'un tournevis plat.

- **Direction H** : Démarrage rapide
- **Direction L** : Démarrage lent

### Vitesse de freinage

Vous pouvez régler la vitesse de freinage après une pression sur [START-STOP] jusqu'à ce que le plateau s'immobilise.

(Réglage possible, à la fois en mode automatique et en mode manuel.)

① Régler le bouton de commande de vitesse de freinage à l'aide d'un tournevis plat.

- **Direction S** : Immobilisation lente
- **Direction F** : Immobilisation rapide

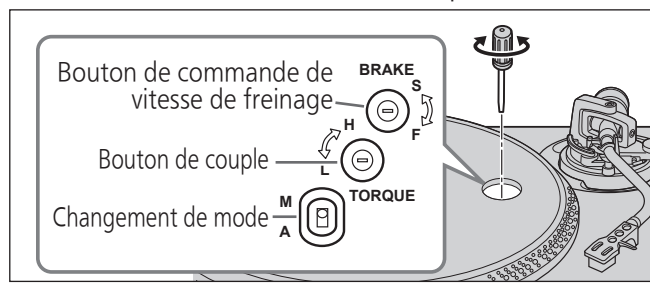

### Nota

- Utiliser un mini tournevis plat (2,4 mm [ $3/32$  po]) pour régler le bouton de commande de vitesse du couple/freinage.
- Ne pas tourner le bouton trop loin en utilisant une force excessive.

# Lecture de disques

## Préparatifs

- \*1 Mettre un disque en place sur le plateau.
- \*2 Retirer le couvercle de la pointe de lecture et dégager l'agrafe.

**1** Tourner [ON/OFF] pour mettre l'appareil en marche.  
La lumière stroboscopique s'allume. 33-1/3 tours/min est automatiquement sélectionné et l'indicateur [33] s'allume.

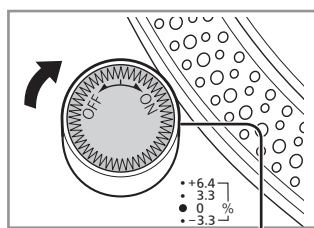

Lampe stroboscopique

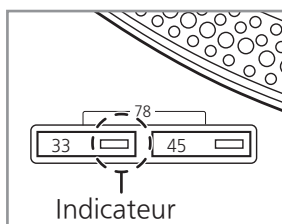

Indicateur

**2** Appuyer sur [START-STOP].  
La rotation du plateau s'amorce.

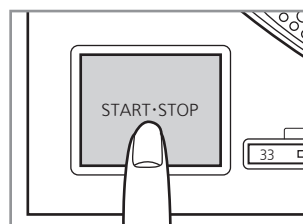

Adaptateur pour 45 tours prolongé    Axe central

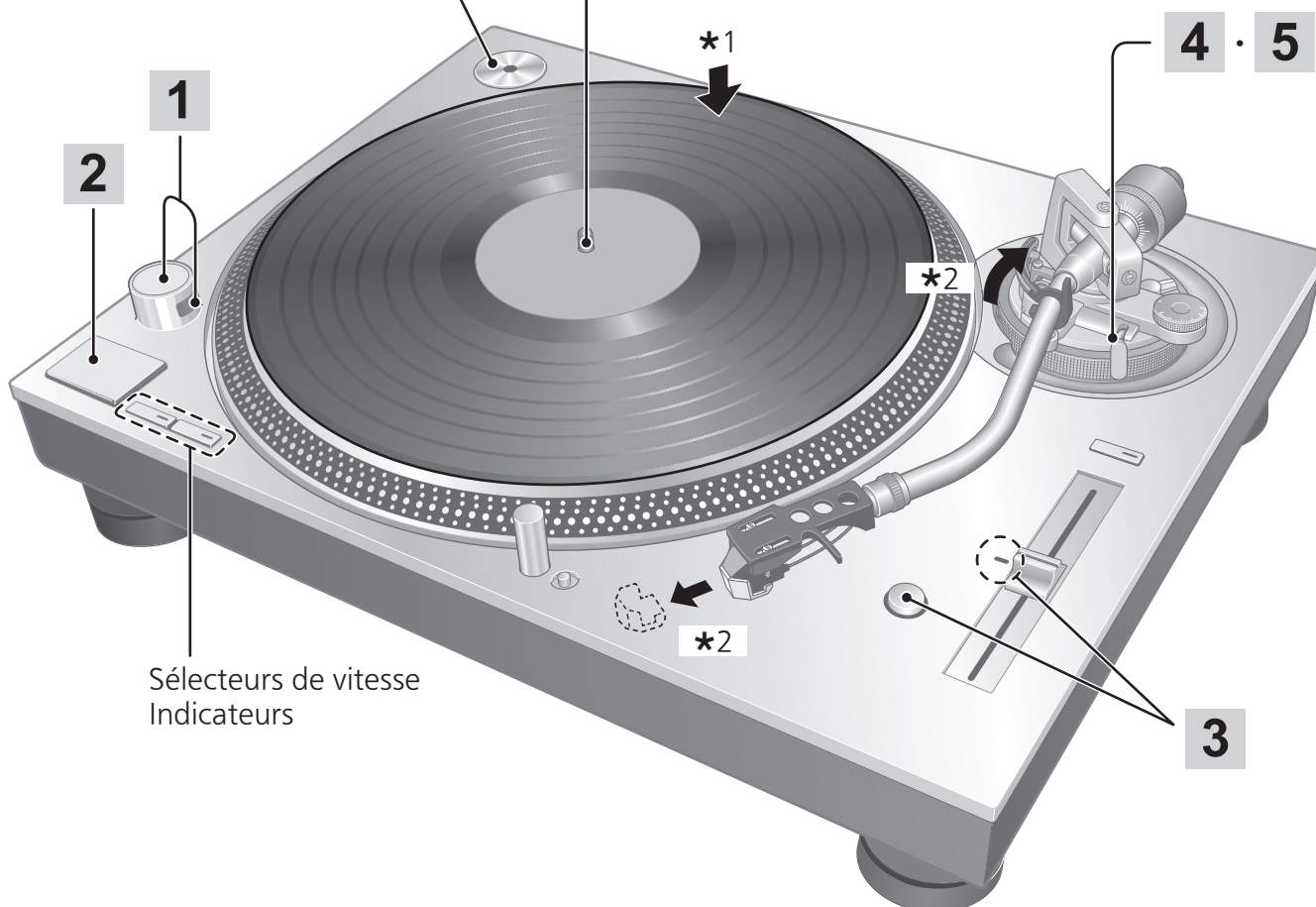

Sélecteurs de vitesse  
Indicateurs

### 3 Appuyer sur [RESET] pour allumer la diode bleue de commande de hauteur tonale.

L'appareil lit à une vitesse de rotation prédéfinie (33-1/3, 45 ou 78 tr/min) indépendamment de la position [pitch adj].

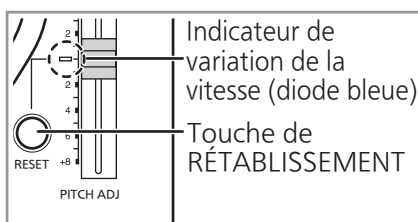

- Réglage précis pour la hauteur tonale (⇒ 22)

### 4 Soulever le levier de positionnement du bras et déplacer le bras au-dessus de la surface du disque.

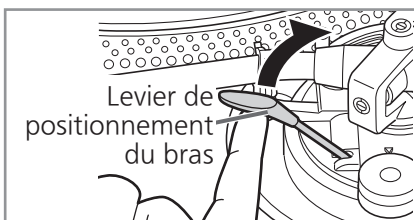

### 5 Abaisser le levier de positionnement du bras.

Le bras de lecture s'abaisse lentement.

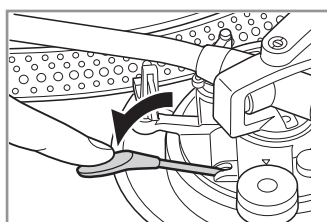

La lecture commence.

#### ■ Pour interrompre momentanément la lecture

Lever le levier de positionnement du bras.

- La pointe de lecture s'élève au-dessus du disque.
- Pour reprendre la lecture, abaisser le levier de positionnement du bras.

#### ■ Après la fin de la lecture

- ① Lever le levier de positionnement du bras, ramener le bras de lecture sur le reposoir et abaisser le levier de positionnement du bras.
- ② Appuyer sur [START-STOP]. Le frein électrique arrête la rotation du plateau en douceur.
- ③ Tourner [ON/OFF] pour mettre l'appareil hors marche.
- ④ Fixer le bras de lecture avec l'agrafe du bras.
- ⑤ Remettre le couvercle de la pointe de lecture (pour protéger l'extrémité de la pointe de lecture).

#### ■ Pour éclairer la pointe de lecture

L'extrémité de la pointe de lecture est éclairée pendant la lecture.

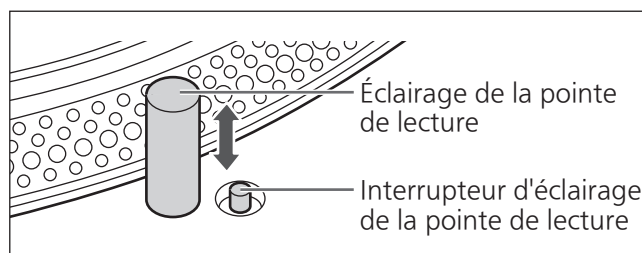

#### Appuyer sur l'interrupteur d'éclairage de la pointe de lecture.

- L'éclairage de la pointe de lecture (diode blanche) sort et éclaire la pointe de lecture.
- Appuyer sur l'éclairage de la pointe de lecture pour éteindre l'éclairage.

#### Attention

Appuyer fermement sur l'interrupteur d'éclairage de la pointe de lecture. Si vous appuyez légèrement sur l'interrupteur, l'éclairage peut s'activer mais ne pas se soulever.

#### ■ Lors de la lecture de 45 tours prolongé

- Appuyer sur le bouton de sélection de vitesse [45] ([45] s'allume).
- Monter l'adaptateur pour 45 tours prolongé sur l'axe central.

#### ■ Lors de la lecture de 78 tours

- Appuyer en même temps sur les touches de sélection de vitesse [33] et [45] (78 tr/min : [33] et [45] s'allument).

#### ■ Lors de l'utilisation d'un stabilisateur de disque (non inclus)

- Consulter le manuel d'instruction du stabilisateur de disque.
- Poids maximum : 1 kg

# Commande de hauteur tonale (réglage précis de la vitesse de rotation)

**1** Appuyer sur [RESET] pour éteindre la diode bleue.

**2** Appuyer sur le sélecteur de plage de la vitesse de rotation pour choisir la plage de vitesse de rotation.

- [ $\times 2$ ] allumé :  $\pm 16\%$
- [ $\times 2$ ] éteint :  $\pm 8\%$

**3** Pendant que le plateau tourne

Faire glisser [PITCH ADJ].

- La hauteur tonale peut être réglée entre environ  $-8\%$  et  $+8\%$  ou entre environ  $-16\%$  et  $+16\%$  en fonction de votre sélection.
- Les nombres indiquent les pourcentages approximatifs de variation par rapport à votre réglage.

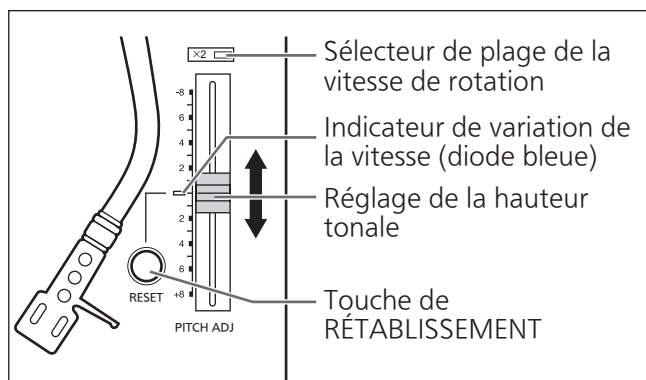

## ■ Indication de la hauteur tonale

Les quatre rangées de miroirs stroboscopiques sur le pourtour du plateau peuvent aider à régler la hauteur tonale.

Repères stroboscopiques

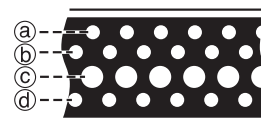

- Ⓐ Variation de  $+6,4\%$  lorsque cette rangée semble immobile
- Ⓑ Variation de  $+3,3\%$  lorsque cette rangée semble immobile
- Ⓒ Vitesse normale du plateau (33-1/33, 45 ou 78 tr/min) à l'arrêt
- Ⓓ Variation de  $-3,3\%$  lorsque cette rangée semble immobile

## Attention

Les miroirs stroboscopiques sont éclairés par un éclairage stroboscopique (diode bleue) synchronisé avec la fréquence précise de la commande numérique. Toujours utiliser la diode bleue pour mesurer la vitesse de rotation.

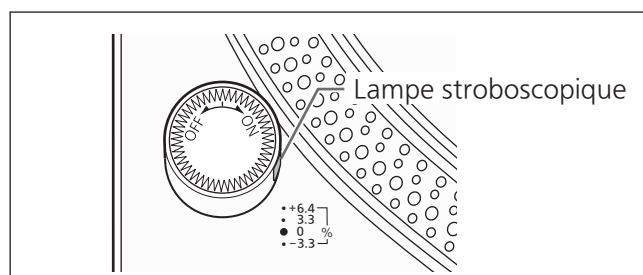

## ■ Rétablissement de la vitesse nominale

Appuyer sur [RESET].

La diode bleue s'allume et la vitesse de rotation revient immédiatement à une valeur prédéterminée indépendamment de la position de [PITCH ADJ].  
(33-1/3, 45 ou 78 tr/min)

# Entretien

## ■ Entretien des pièces

Enlever toute poussière sur la pointe de lecture et sur le disque.

- Enlever la coquille avec la cellule et nettoyer la pointe de lecture à l'aide d'un pinceau doux. Brosser depuis la base jusqu'à la pointe.
- Utiliser un nettoyant pour disque pour garder vos disques propres.

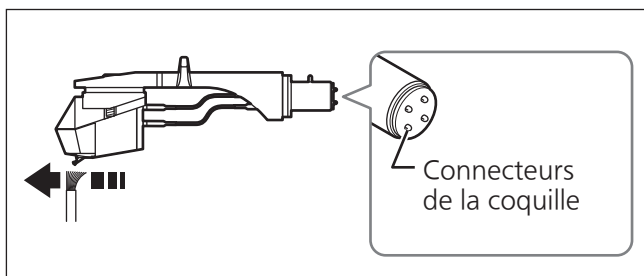

Essuyer occasionnellement les connecteurs de la coquille.

Essuyer les connecteurs de la coquille avec un chiffon doux et fixer la coquille sur le bras de lecture.

**Baisser le volume ou mettre l'amplificateur hors tension avant de monter ou de retirer la coquille.**

Si la coquille est retirée alors que le volume n'est pas coupé, les haut-parleurs pourraient être endommagés.

## ■ Nettoyage du couvercle

Essuyer le couvercle et le boîtier avec un chiffon doux.

Lorsque la saleté est tenace, essorer un chiffon humide pour enlever la saleté, puis essuyer avec un chiffon doux.

- Ne pas utiliser de solvants, benzène, diluant, alcool, détergent de cuisine, liquide d'essuie-glace, etc. Cela pourrait déformer le boîtier externe ou décoller le revêtement.
- Ne pas essuyer le couvercle pendant la lecture d'un disque. Cela peut provoquer de l'électricité statique. Ces parasites peuvent attirer le bras de lecture vers le couvercle.

## ■ Transport du tourne-disque

Remettre l'appareil dans son emballage d'origine.

Si l'emballage d'origine n'a pas été conservé, procéder comme suit :

- Retirer le plateau et le tapis, et bien les emballer.
- Retirer la coquille et le contrepois du bras de lecture et les envelopper soigneusement.
- Fixer le bras de lecture avec l'agrafe de bras et l'attacher avec du ruban adhésif.
- Envelopper l'unité principale dans une serviette ou du papier.

## ■ Symbole WEEE

Mise au rebut du produit en dehors des pays de l'UE



Ce symbole est uniquement valable dans l'UE.

Contactez un service gouvernemental local ou votre revendeur pour savoir comment mettre ce produit au rebut convenablement.

# Guide de dépannage

Avant de faire appel au service, procédez aux vérifications ci-dessous. Si vous avez un doute concernant certains des points de vérification, ou si les solutions proposées dans le tableau ne résolvent pas le problème, communiquez avec votre revendeur.

## Pas d'alimentation.

- Le cordon d'alimentation est-il branché? Brancher le cordon en prenant soin d'introduire la fiche à fond dans la prise. (⇒ 14)

## Aucun son n'est entendu. Le volume est faible.

- Les connexions aux prises PHONO de l'amplificateur/récepteur sont-elles adéquates? Connecter les câbles PHONO aux prises PHONO de l'amplificateur. (⇒ 14)

## Les signaux des canaux gauche et droit sont inversés.

- Les connexions du câble de raccordement stéréo à l'amplificateur ou au récepteur sont-elles inversées? Vérifier tous les raccordements. (⇒ 14)
- Les connexions des fils conducteurs de la coquille aux connecteurs de la cellule sont-elles adéquates? Vérifier tous les raccordements. (⇒ 11)

## Un ronflement se produit pendant la lecture.

- Les câbles stéréo se trouvent-ils près d'appareils électriques ou de leur cordon d'alimentation? Éloigner tout appareil électrique (et leur cordon d'alimentation) du tourne-disque.
- Le fil de terre est-il raccordé? S'assurer que le fil de terre est bien raccordé. (⇒ 14)

## La lumière stroboscopique ou le voyant bleu clignote.

Effectuer l'opération suivante lorsque la lumière stroboscopique ou le voyant bleu clignote. Le symptôme peut être amélioré.

- ① Tourner [ON/OFF] sur OFF.
  - ② Débrancher le cordon d'alimentation, attendre trois secondes, puis rebrancher la fiche.
  - ③ Tourner [ON/OFF] sur ON et appuyer sur [START-STOP] pour faire tourner le plateau.
- Si la lumière stroboscopique ou le voyant bleu clignote à nouveau, vérifier lequel clignote et contacter notre représentant pour le service après-vente.

# Mise à jour du micrologiciel

Pour améliorer le fonctionnement ou ajouter de nouvelles fonctions, le micrologiciel du tourne-disque est mis à jour en fonction des besoins.

## Avant la mise à jour

- Depuis le site Web de support, télécharger le micrologiciel pour la version mise à niveau et créer une mémoire USB utilisée pour la version mise à niveau.
- Consulter le site Web suivant pour savoir comment créer une mémoire USB pour la version mise à niveau.  
[www.technics.com/support/firmware/](http://www.technics.com/support/firmware/)

**1 Tourner [ON/OFF] sur OFF et retirer le plateau.** (⇒ 13)

**2 Connecter la mémoire USB pour la version mise à jour au connecteur UPDATE du tourne-disque.**



**3 Tourner [ON/OFF] sur ON.**

- Lorsque la mise à jour a commencé, les témoins de mise à jour s'allument de gauche à droite.



**4 Vérifier que les quatre témoins de mise à jour sont allumés, puis tourner [ON/OFF] sur OFF.**

- Il faut environ 120 secondes pour mettre à jour le micrologiciel.

**5 Retirer la mémoire USB.**

## Attention

- Ne pas appuyer sur [START-STOP] lorsque le plateau est retiré.
- Utiliser une mémoire USB en FAT16 ou FAT32.
- Ne pas connecter un périphérique USB autre que la mémoire USB pour la version mise à jour au connecteur UPDATE de cet appareil.
- Aucun périphérique USB ne peut être chargé à partir du connecteur UPDATE de cet appareil.
- Si après avoir branché la mémoire USB et tourné [ON/OFF] sur ON, les témoins de mise à jour ne parviennent pas à s'allumer dans les 15 secondes ou s'ils clignotent, consulter le site Web suivant.  
[www.technics.com/support/firmware/](http://www.technics.com/support/firmware/)



# Spécifications

Divers	
Alimentation	120 V c.a., 60 Hz
Consommation	14 W (EN MARCHÉ) 0,2 W (HORS MARCHÉ)
Dimensions (L×H×P)	453 x 173 x 372 mm (17-27/32 × 6-13/16 × 14-21/32 po)
Poids	Environ 18,0 kg (39,7 lb)

Section tourne-disque	
Type	Système de plateau à entraînement direct (manuel)
Méthode d'entraînement	Entraînement direct
Moteur	Moteur c.c. sans balais
Plateau	Laiton et aluminium moulé sous pression combinés Diamètre : 332 mm (13-5/64 po) Poids : Env. 3,6 kg (7 15/16 lb) (y compris une feuille de caoutchouc)
Vitesses de rotation	33-1/3, 45 et 78 tr/min
Plage de hauteur tonale	± 8 % et ± 16 %
Couple de démarrage	3,3 kg-cm (2,8 lb-po)
Caractéristiques d'établissement	0,7 s, pour passer de l'arrêt à 33-1/3 tr/min
Système de freinage	Frein électronique
Pleurage / scintillement	0,025 % eff. pondéré (JIS C5521)
Ronflement en basse fréquence	78 dB (CEI 98A pondéré)

Section bras de lecture	
Type	Type statique équilibré
Longueur effective	230 mm (9-1/16 po)
Porte-à-faux	15 mm (19/32 po)
Angle d'erreur de poursuite	Moins de 2° 32' (au début d'un disque de 30 cm (12 po)) Moins de 0° 32' (à la fin d'un disque de 30 cm (12 po))
Angle correcteur d'erreur de piste	22°
Plage de réglage de la hauteur	0 - 6 mm (0 - 15/64 po)
Plage de réglage de la force d'appui de la pointe de lecture	0 - 4 g (lecture directe)
Contrepoids de la coquille	Environ 7,6 g
Plage applicable pour le poids de la cellule	(Sans le contrepoids auxiliaire) 5,6 à 12,0 g 14,3 à 20,7 g (y compris la coquille) (Avec le petit contrepoids auxiliaire) 10,0 à 16,4 g 18,7 à 25,1 g (y compris la coquille) (Avec le gros contrepoids auxiliaire) 14,3 à 19,8 g 23,0 à 28,5 g (y compris la coquille)
Connecteurs de la coquille	4 broches 1,2 mm φ

Sujet à changements sans préavis.

# Certificat de garantie limitée (SEULEMENT POUR LE CANADA)

Panasonic Canada Inc.

5770, Ambler Drive, Mississauga (Ontario) L4W 2T3

## PRODUIT TECHNICS – GARANTIE LIMITÉE

Panasonic Canada Inc. garantit que ce produit est exempt de défauts de matériaux et de main-d'œuvre dans un contexte d'utilisation normale pendant la période indiquée ci-après à compter de la date d'achat original et, dans l'éventualité d'une défectuosité, accepte, à sa discrétion, de (a) réparer le produit avec des pièces neuves ou remises à neuf, (b) remplacer le produit par un produit neuf ou remis à neuf d'une valeur équivalente ou (c) rembourser le prix d'achat. La décision de réparer, remplacer ou rembourser appartient à Panasonic Canada Inc.

Amplificateur réseau audio Technics	Trois (3) ans, pièces et main-d'œuvre
Serveur de musique Technics	Trois (3) ans, pièces et main-d'œuvre
Chaîne stéréo avec lecteur CD Technics	Trois (3) ans, pièces et main-d'œuvre
Platine tourne-disque Technics	Trois (3) ans, pièces et main-d'œuvre

La présente garantie n'est fournie qu'à l'acheteur original d'un des produits de marque Technics indiqués plus haut, ou à la personne l'ayant reçu en cadeau, vendu par un détaillant Panasonic agréé au Canada et utilisé au Canada. Le produit ne doit pas avoir été « vendu tel quel » et doit avoir été livré à l'état neuf dans son emballage d'origine.

**POUR ÊTRE ADMISSIBLE AUX SERVICES AU TITRE DE LA PRÉSENTE GARANTIE, LA PRÉSENTATION D'UN REÇU D'ACHAT OU DE TOUTE AUTRE PIÈCE JUSTIFICATIVE DE LA DATE D'ACHAT ORIGINAL, INDIQUANT LE MONTANT PAYÉ ET LE LIEU DE L'ACHAT, EST REQUISE.**

### **RESTRICTIONS ET EXCLUSIONS**

La présente garantie COUVRE SEULEMENT les défaillances attribuables à un défaut des matériaux ou à un vice de fabrication et NE COUVRE PAS l'usure normale ni les dommages esthétiques. La présente garantie NE COUVRE PAS NON PLUS les dommages subis pendant le transport, les défaillances causées par des produits non fournis par Panasonic Canada Inc. ni celles résultant d'un accident, d'un usage abusif ou impropre, de négligence, d'une maintenance inadéquate, d'une mauvaise application, d'une altération, d'une installation ou de réglages impropres, d'un mauvais réglage des contrôles de l'utilisateur, d'un mauvais entretien, d'une surtension temporaire, de la foudre, d'une modification, de la pénétration de sable, de liquides ou d'humidité, d'une utilisation commerciale (dans un hôtel, un bureau, un restaurant ou tout autre usage par affaires ou en location), d'une réparation effectuée par une entité autre qu'un centre de service Panasonic agréé ou encore d'une catastrophe naturelle.

Les piles sèches sont également exclues de la présente garantie.

CETTE GARANTIE LIMITÉE ET EXPRESSE REMPLACE TOUTE AUTRE GARANTIE, EXPRESSE OU IMPLICITE, INCLUANT LES GARANTIES IMPLICITES DU CARACTÈRE ADÉQUAT POUR LA COMMERCIALISATION ET UN USAGE PARTICULIER. PANASONIC CANADA INC. N'AURA D'OBLIGATION EN AUCUNE CIRCONSTANCE POUR TOUT DOMMAGE DIRECT, INDIRECT OU CONSÉCUTIF RÉSULTANT DE L'UTILISATION DE CE PRODUIT OU DÉCOULANT DE TOUTE DÉROGATION À UNE GARANTIE EXPRESSE OU IMPLICITE. (À titre d'exemples, cette garantie exclut les dommages relatifs à une perte de temps, le transport jusqu'à et depuis un centre de service agréé, la perte ou la détérioration de supports ou d'images, de données ou de tout autre contenu en mémoire ou enregistré. Cette liste n'est pas exhaustive et n'est fournie qu'à des fins explicatives.)

Certaines juridictions ne reconnaissent pas les exclusions ou limitations de dommages indirects ou consécutifs, ou les exclusions de garanties implicites. Dans de tels cas, les limitations stipulées ci-dessus peuvent ne pas être applicables. La présente garantie vous confère des droits précis; vous pourriez aussi avoir d'autres droits pouvant varier selon votre province ou territoire de résidence.

### **SERVICE SOUS GARANTIE**

Pour tout renseignement sur les produits, réparation ou assistance technique, veuillez visiter notre page Soutien :

[www.panasonic.ca/french/support](http://www.panasonic.ca/french/support)

### **EXPÉDITION D'UN PRODUIT À UN CENTRE DE SERVICE**

Emballer soigneusement, de préférence dans son carton d'origine, et expédiez, franco de port, suffisamment assuré.

Accompagnez le tout d'une description de la défectuosité présumée et d'une pièce justificative de la date d'achat original.

Homologation :

Il est recommandé de noter, dans l'espace prévu ci-dessous, le numéro de modèle et le numéro de série inscrits à l'arrière, ou sous le fond de l'appareil, et de conserver ce manuel pour référence ultérieure.	
NUMÉRO DE MODÈLE	SL-1200G
NUMÉRO DE SÉRIE	_____

DATE D'ACHAT	_____
DÉTAILLANT	_____
ADRESSE DU DÉTAILLANT	_____
N° DE TÉLÉPHONE	_____



---

**Panasonic Corporation of North America**

Two Riverfront Plaza, Newark, NJ 07102-5490

<http://www.panasonic.com>

**Panasonic Canada Inc.**

5770 Ambler Drive,  
Mississauga, Ontario,  
L4W 2T3

[www.panasonic.com](http://www.panasonic.com)

