

# Technics®



## SL-1200GR / SL-1210GR

Direct Drive Turntable System  
Platine tourne-disque à entraînement direct

Owner's Manual  
Manuel d'utilisation

Music is borderless and timeless, touching people's hearts across cultures and generations. Each day the discovery of a truly emotive experience from an unencountered sound awaits. Let us take you on your journey to rediscover music.

Sans frontières, la musique est aussi intemporelle, touchant le coeur des gens en traversant les cultures et les générations. Tous les jours, nous attendons la révélation d'une expérience émotionnelle authentique à partir d'un son venu de nulle part. Permettez-nous de vous emmener en voyage pour redécouvrir la musique.

Rediscover Music™

**Technics**



# Delivering the Ultimate Emotive Musical Experience to All

At Technics we understand that the listening experience is not purely about technology but the magical and emotional relationship between people and music.

We want people to experience music as it was originally intended and enable them to feel the emotional impact that enthuses and delights them.

Through delivering this experience we want to support the development and enjoyment of the world's many musical cultures. This is our philosophy.

With a combination of our love of music and the vast high-end audio experience of the Technics team, we stand committed to building a brand that provides the ultimate emotive musical experience by music lovers, for music lovers.

## Apportez à tous l'expérience musicale empreinte d'émotions

Chez Technics, nous savons que l'expérience de l'écoute n'est pas purement et simplement une question de technologie, mais de relation magique entre les personnes et la musique.

Nous voulons que tout un chacun puisse ressentir la musique telle qu'elle a été conçue à l'origine et lui permettre de ressentir le choc émotionnel qu'il brûle de connaître.

En apportant ce vécu, nous cherchons à accompagner le développement et le plaisir des nombreuses cultures musicales du monde. Telle est notre philosophie.

Ici et maintenant, alliant l'amour de la musique et la grande expérience musicale de l'équipe Technics, nous sommes pleinement déterminés à construire une marque qui apporte le vécu musical émotionnel aux fervents de la musique.

Director

Directeur

Michiko Ogawa

A handwritten signature in black ink that reads "Michiko Ogawa". The signature is fluid and cursive, with a long horizontal stroke extending from the end of the name.

# Introduction

Thank you for purchasing this product.

Please read these instructions carefully before using this product, and save this manual for future use.

- About descriptions in these operating instructions
  - Pages to be referred to are indicated as "(⇒ 00)".
  - The illustrations shown may differ from your unit.

If you have any questions, visit:

U.S.A.: <http://shop.panasonic.com/support>

Canada: [www.panasonic.ca/english/support](http://www.panasonic.ca/english/support)

Register online at <http://shop.panasonic.com/support> (U.S. customers only)

## Features

### The coreless direct drive eliminates cogging and achieves smooth rotation

- The newly developed coreless direct drive motor can reduce minute vibration during rotation while maintaining high torque.
- The high-precision motor control technology switches the drive mode depending on the operational status of the motor and thus enables high torque and stability.

### The tone arm with high-precision bearings achieves high initial-motion sensitivity

- The tone arm pipe is light, highly rigid aluminum.
- The use of traditional Technics gimbal suspension construction and high-precision bearings attains high initial-motion sensitivity.

### A turntable with high rigidity and improved vibration damping capacity

- Reinforcing ribs on the back side of the aluminum die-cast platter and rubber coating for removing unnecessary resonance can deliver high rigidity and improved vibration damping capacity.

### Vibration-proof cabinet and insulators

- The two-layered cabinet made of a combination of BMC and aluminum die-cast ensures high rigidity.
- Special silicon rubber insulators providing excellent vibration damping capacity and long-term reliability can shut out external vibration and suppress howling noise.

### High-quality terminals

- Gold-plated PHONO output terminals prevent degradation in sound quality.
- The case has metal shielded interior to protect from external noise.

### Highly accurate turntable speed maintained with the pitch control

- The digital control method is adopted to achieve constant pitch control.
- The pitch variable range select button (×2) is provided. The pitch control with the range up to ±16 % is possible.

# Table of contents

|   |    |                 |
|---|----|-----------------|
| <b>● Before use</b>   |    |                 |
| IMPORTANT SAFETY INSTRUCTIONS .....                                 | 06 | Before use      |
| Accessories .....   | 09 |                 |
| Parts Name .....  | 10 |                 |
| <b>● Getting started</b>  |    |                 |
| Putting the player together .....                                   | 12 | Getting started |
| ● Connecting to the PHONO terminals and<br>AC IN terminal.....      | 12 |                 |
| ● Attaching the cartridge .....                                     | 13 |                 |
| ● Before fitting the turntable.....                                 | 15 |                 |
| ● Fitting the turntable .....                                       | 15 |                 |
| ● Fitting the turntable mat .....                                   | 15 |                 |
| ● Attaching the head shell.....                                     | 15 |                 |
| ● Attaching the balance weight.....                                 | 15 |                 |
| Connections and installation .....                                  | 16 |                 |
| ● Connecting to an integrated amplifier or<br>component system..... | 16 |                 |
| ● Installation .....  | 17 |                 |
| ● Fit the dust cover.....   | 17 |                 |
| Adjustment.....   | 18 |                 |
| ● Horizontal balance .....  | 18 |                 |
| ● Stylus pressure .....   | 18 |                 |
| ● Anti-skating.....   | 19 |                 |
| ● Tone arm height.....  | 20 |                 |
| ● Armlift height.....   | 21 |                 |
| ● Adjusting the turntable startup/brake speed .....                 | 21 |                 |
| <b>● Playing back</b>   |    |                 |
| Playing records.....  | 22 | Playing<br>back |
| Pitch control (fine adjustment to pitch).....                       | 24 |                 |
| <b>● Maintenance</b>  |    |                 |
| Maintenance.....  | 25 | Maintenance     |
| Troubleshooting guide .....   | 26 |                 |
| Specifications.....   | 27 |                 |
| Limited Warranty (ONLY FOR U.S.A.) .....                            | 28 |                 |
| Limited Warranty (ONLY FOR CANADA).....                             | 29 |                 |

# IMPORTANT SAFETY INSTRUCTIONS

Read these operating instructions carefully before using the unit. Follow the safety instructions on the unit and the applicable safety instructions listed below. Keep these operating instructions handy for future reference.

- 1 Read these instructions.
- 2 Keep these instructions.
- 3 Heed all warnings.
- 4 Follow all instructions.
- 5 Do not use this apparatus near water.
- 6 Clean only with dry cloth.
- 7 Do not block any ventilation openings. Install in accordance with the manufacturer's instructions.
- 8 Do not install near any heat sources such as radiators, heat registers, stoves, or other apparatus (including amplifiers) that produce heat.
- 9 Do not defeat the safety purpose of the polarized or grounding-type plug. A polarized plug has two blades with one wider than the other. A grounding type plug has two blades and a third grounding prong. The wide blade or the third prong are provided for your safety. If the provided plug does not fit into your outlet, consult an electrician for replacement of the obsolete outlet.
- 10 Protect the power cord from being walked on or pinched particularly at plugs, convenience receptacles, and the point where they exit from the apparatus.
- 11 Only use attachments/accessories specified by the manufacturer.
- 12 Use only with the cart, stand, tripod, bracket, or table specified by the manufacturer, or sold with the apparatus. When a cart is used, use caution when moving the cart/apparatus combination to avoid injury from tip-over.
- 13 Unplug this apparatus during lightning storms or when unused for long periods of time.
- 14 Refer all servicing to qualified service personnel. Servicing is required when the apparatus has been damaged in any way, such as power-supply cord or plug is damaged, liquid has been spilled or objects have fallen into the apparatus, the apparatus has been exposed to rain or moisture, does not operate normally, or has been dropped.



## AC power supply cord

- The power plug is the disconnecting device. Install this unit so that the power plug can be unplugged from the socket outlet immediately.
- Ensure the earth pin on the power plug is securely connected to prevent electrical shock.
  - An apparatus with CLASS I construction shall be connected to a power socket outlet with a protective earthing connection.

## Caution

### Unit

- Do not place sources of naked flames, such as lighted candles, on this unit.

### Placement



- To reduce the risk of fire, electric shock or product damage,
  - Do not install or place this unit in a bookcase, built-in cabinet or in another confined space. Ensure this unit is well ventilated.
  - Do not obstruct this unit's ventilation openings with newspapers, tablecloths, curtains, and similar items.
- Keep your speakers at least 10 mm ( $13/32$ "") away from the system for proper ventilation.
- Keep any IC card or magnetic card such as a credit card away from the turntable.
  - Otherwise the IC card or magnetic card may become unusable due to magnetic effect.

## Warning

### Unit

- To reduce the risk of fire, electric shock or product damage,
  - Do not expose this unit to rain, moisture, dripping or splashing.
  - Do not place objects filled with liquids, such as vases, on this unit.
  - Use only the recommended accessories.
  - Do not remove covers.
  - Do not repair this unit by yourself. Refer servicing to qualified service personnel.

The following mark and symbols are located on bottom of the unit.

|  |   |   |
|--|---|---|
|   | <b>CAUTION</b><br>RISK OF ELECTRIC SHOCK<br>DO NOT OPEN |  |
| <p>CAUTION : TO REDUCE THE RISK OF ELECTRIC SHOCK, DO NOT REMOVE SCREWS. NO USER-SERVICEABLE PARTS INSIDE. REFER SERVICING TO QUALIFIED SERVICE PERSONNEL.</p> |   |   |



The lightning flash with arrowhead symbol, within an equilateral triangle, is intended to alert the user to the presence of uninsulated "dangerous voltage" within the product's enclosure that may be of sufficient magnitude to constitute a risk of electric shock to persons.



The exclamation point within an equilateral triangle is intended to alert the user to the presence of important operating and maintenance (servicing) instructions in the literature accompanying the appliance.

Conforms to UL STD 60065.  
Certified to CAN/CSA STD C22.2 No.60065.

**THE FOLLOWING APPLIES ONLY IN THE U.S.A.**  
**FCC Note:**

This equipment has been tested and found to comply with the limits for a Class B digital device, pursuant to Part 15 of the FCC Rules.

These limits are designed to provide reasonable protection against harmful interference in a residential installation. This equipment generates, uses and can radiate radio frequency energy and, if not installed and used in accordance with the instructions, may cause harmful interference to radio communications.

However, there is no guarantee that interference will not occur in a particular installation. If this equipment does cause harmful interference to radio or television reception, which can be determined by turning the equipment off and on, the user is encouraged to try to correct the interference by one or more of the following measures:

- Reorient or relocate the receiving antenna.
- Increase the separation between the equipment and receiver.
- Connect the equipment into an outlet on a circuit different from that to which the receiver is connected.
- Consult the dealer or an experienced radio/TV technician for help.

Any unauthorized changes or modifications to this equipment would void the user's authority to operate this device.

This device complies with Part 15 of the FCC Rules. Operation is subject to the following two conditions: (1) This device may not cause harmful interference, and (2) this device must accept any interference received, including interference that may cause undesired operation.

Responsible Party:  
Panasonic Corporation of North America  
Two Riverfront Plaza, Newark, NJ 07102-5490  
Support Contact: <http://www.panasonic.com/contactinfo>

**THE FOLLOWING APPLIES ONLY IN CANADA.**  
CAN ICES-3(B)/NMB-3(B)





|   |   |
|---|---|
|  | <p><b>Information on Disposal in other Countries outside the European Union</b></p> <p>This symbol is only valid in the European Union.</p> <p>If you wish to discard this product, please contact your local authorities or dealer and ask for the correct method of disposal.</p> |
|---|---|



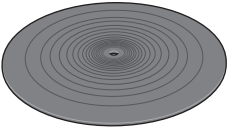
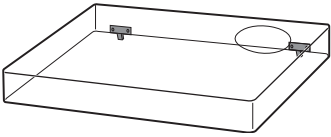

# Accessories

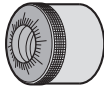
In order to prevent damage during shipping some of the equipment has been disassembled. Please check and identify the supplied accessories.

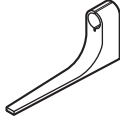
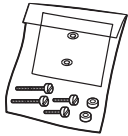
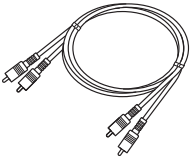
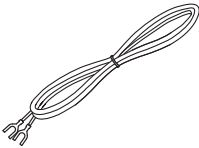
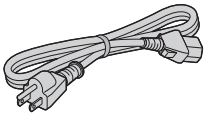
|   |   |  |
|---|---|--|
| <p>Turntable (1 pc.)<br/>(TTV0027A)</p>          | <p>Turntable mat (1 pc.)<br/>(RGS0008)</p>           | <p>Dust cover (1 pc.)<br/>(TTPA0683)</p>    |
| <p>EP record adaptor (1 pc.)<br/>(TEKX077)</p>   | <p>Balance weight (1 pc.)<br/>(TYL0056)</p>          | <p>Auxiliary weight (1 pc.)<br/>(TKKH51441)</p>   |
| <p>Head shell (1 pc.)<br/>(TPBGA003)</p>       | <p>Overhang gauge (1 pc.)<br/>(RMR2210-W)</p>      | <p>Screw set for cartridge (1 set)<br/>(TTV0022)</p> <ul style="list-style-type: none"> <li>● Nuts (2 pc.)</li> <li>● Screws-short (2 pc.)</li> <li>● Screws-long (2 pc.)</li> <li>● Washers (2 pc.)</li> </ul> <p>(Supplied in a bag)</p>  |
| <p>PHONO cable (1pc.)<br/>(K2KYYYYY00257)</p>  | <p>PHONO earth lead (1pc.)<br/>(K4EY1YY00160)</p>  | <p>AC power supply cord (1 pc.)<br/>(K2CG3YY00191)</p>    |

- The model numbers of the accessories are as of February 2017. They are subject to change without notice.
- Keep the packaging materials after taking out the goods. You will need them when carrying the product for a long distance.
- Follow the local regulations when disposing of the product.
- Do not use any other AC power supply cord, PHONO cable and PHONO earth lead except the supplied one.
- Keep the cartridge, auxiliary weight, nuts, screws and washers out of reach of children to prevent swallowing.

# Parts Name

Numbers such as (⇒ 20) indicate reference pages.

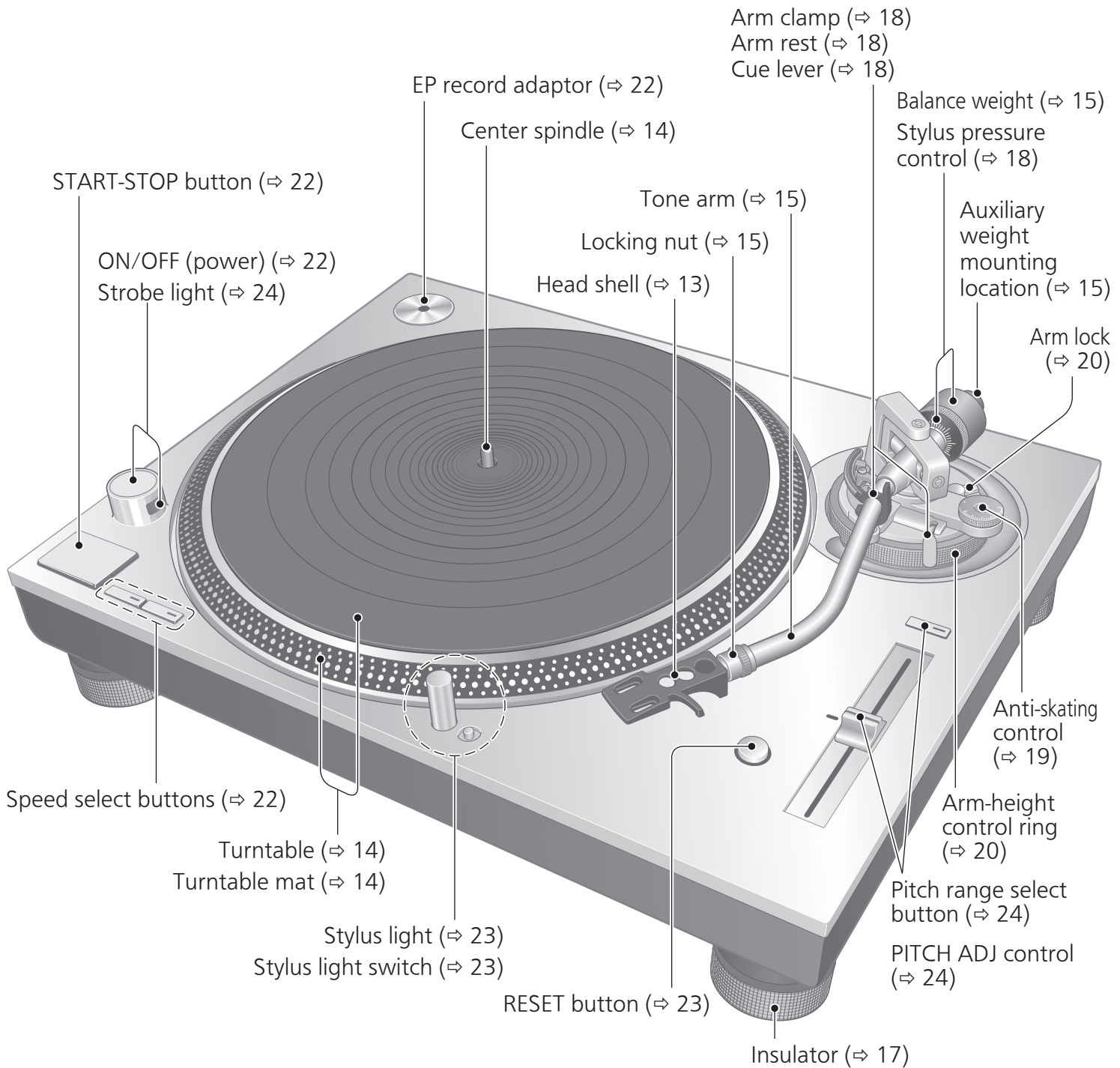

Back

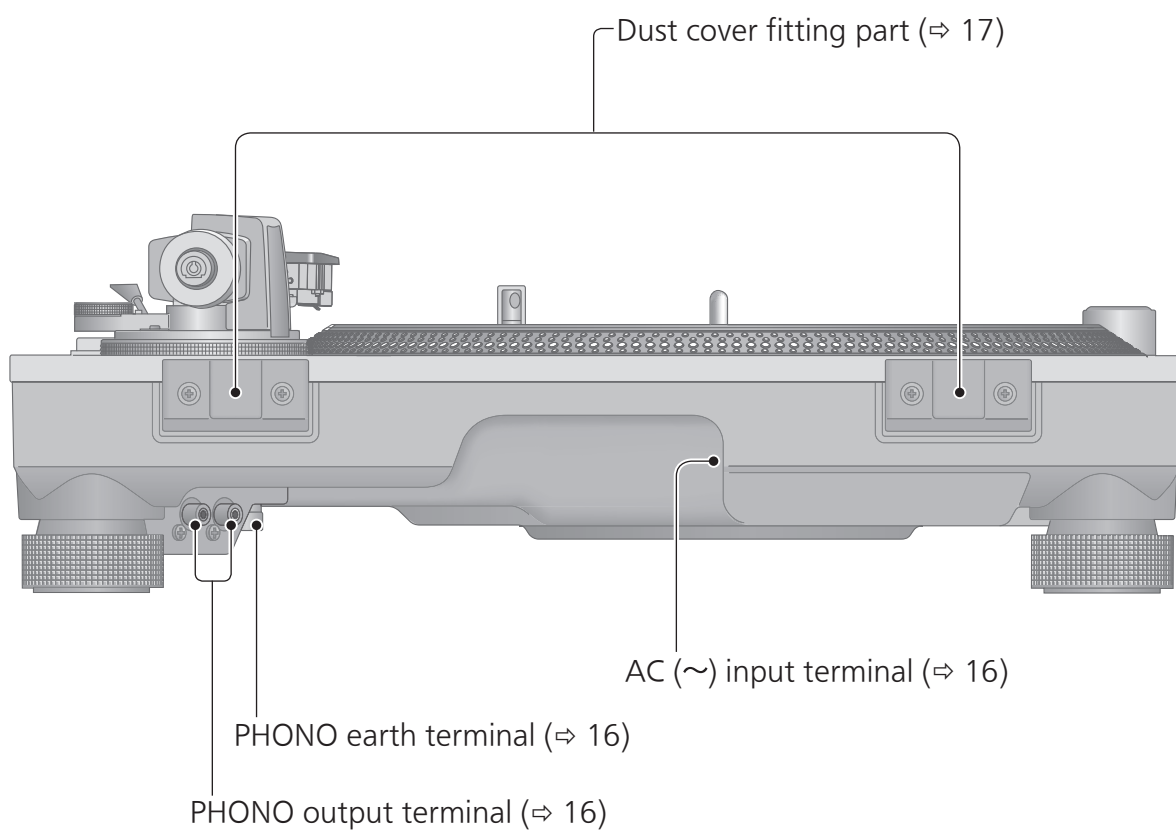

# Putting the player together

## Connecting to the PHONO terminals and AC IN terminal

Make connection to the PHONO terminals and AC IN terminal before setting up or installing the player.

- 1 Take out the player from the package, attach the "FRONT styrofoam" and place the player with its front side down so that you can make connection to the PHONO terminals and AC IN terminal on the back side.

- 2 Connect the supplied PHONO cable, PHONO earth lead, and AC power supply cord.

### Attention

Be careful not to tip over the player.

- 2 Connect the PHONO cable, PHONO earth lead and AC power supply cord.

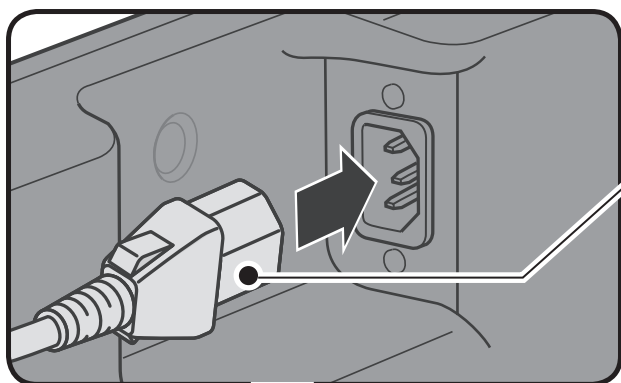

Insert the AC power supply cord up to a point just before the round hole.

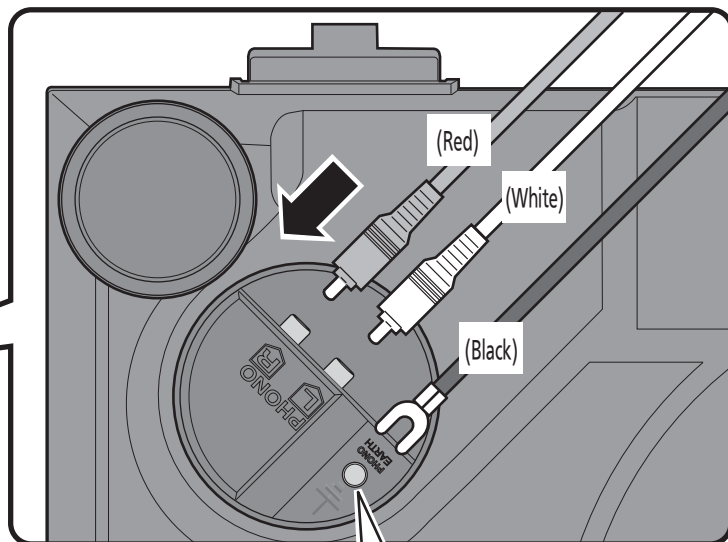
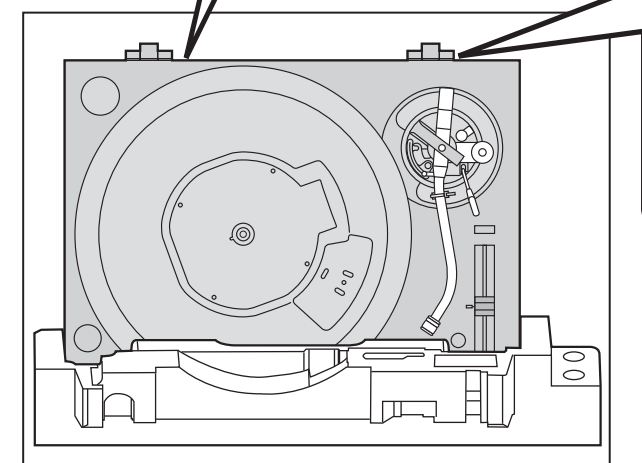

Connecting the PHONO earth lead to the player and amplifier.

- ① Turn the terminal to the left to loosen.
- ② Insert the earth lug and tighten the terminal securely.

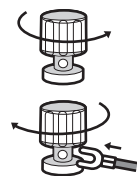

- 1 Attach the "FRONT styrofoam" and place the player with its front side down.

## Attaching the cartridge

### 1 Attach a cartridge (store-bought) tentatively.

Follow the cartridge's instructions to correctly attach it to the head shell, and tighten the screws lightly.

- If the mounting screws are included in the cartridge, use them.
- When playing SP records, use a cartridge for SP records.
- Use a commercially available mini flat screwdriver (4 mm [ $\frac{5}{32}$ "]).
- Be careful not to touch the stylus tip.

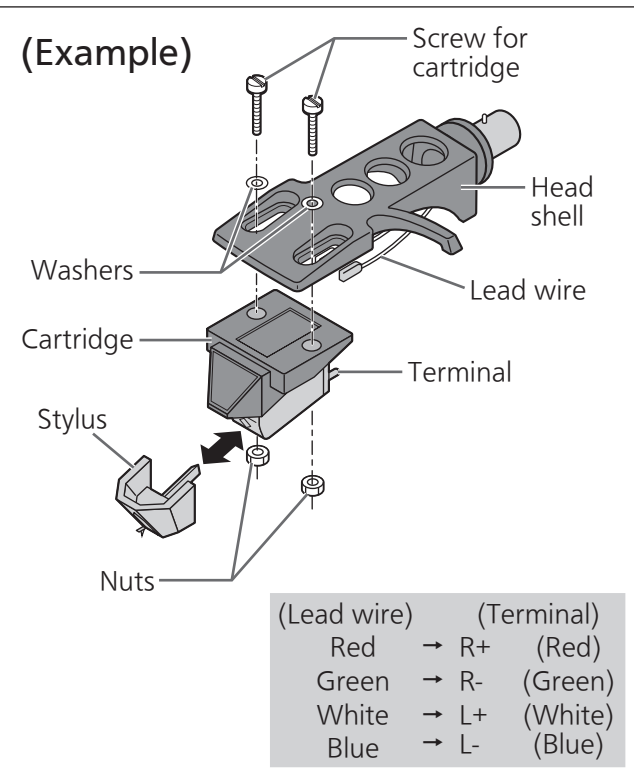

### 2 Adjust the overhang.

Use the included overhang gauge.

- ① Fit the overhang gauge to the head shell.

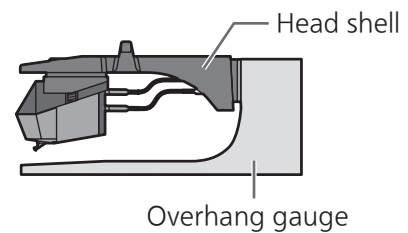

- ② Move the cartridge to line the stylus tip up with the end of the gauge.

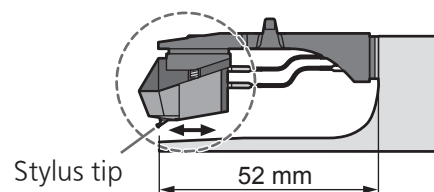

- The cartridge should be parallel on the shell head when viewed from the top and side (the illustration is the top view).

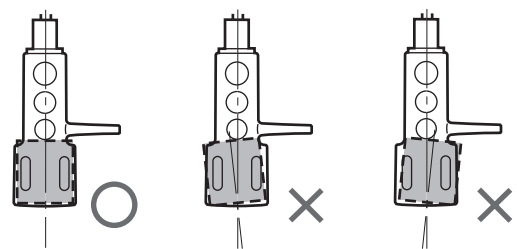

- ③ Tighten the screw for cartridge.

- Be careful not to allow the cartridge to slip out of place.

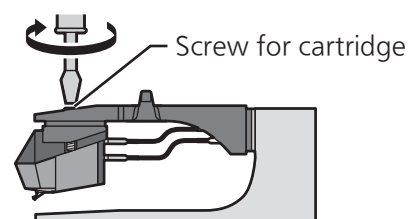

The overhang can be adjusted optimally.

# Putting the player together (continued)

In order to prevent damage during shipping, some of the equipment has been disassembled. Put the player together in the following order.

## Attention

- Do not connect the AC mains lead until set up is complete.
- When fitting the turntable, prevent foreign material from getting in between the main unit and turntable.
- Do not touch or scratch the board.

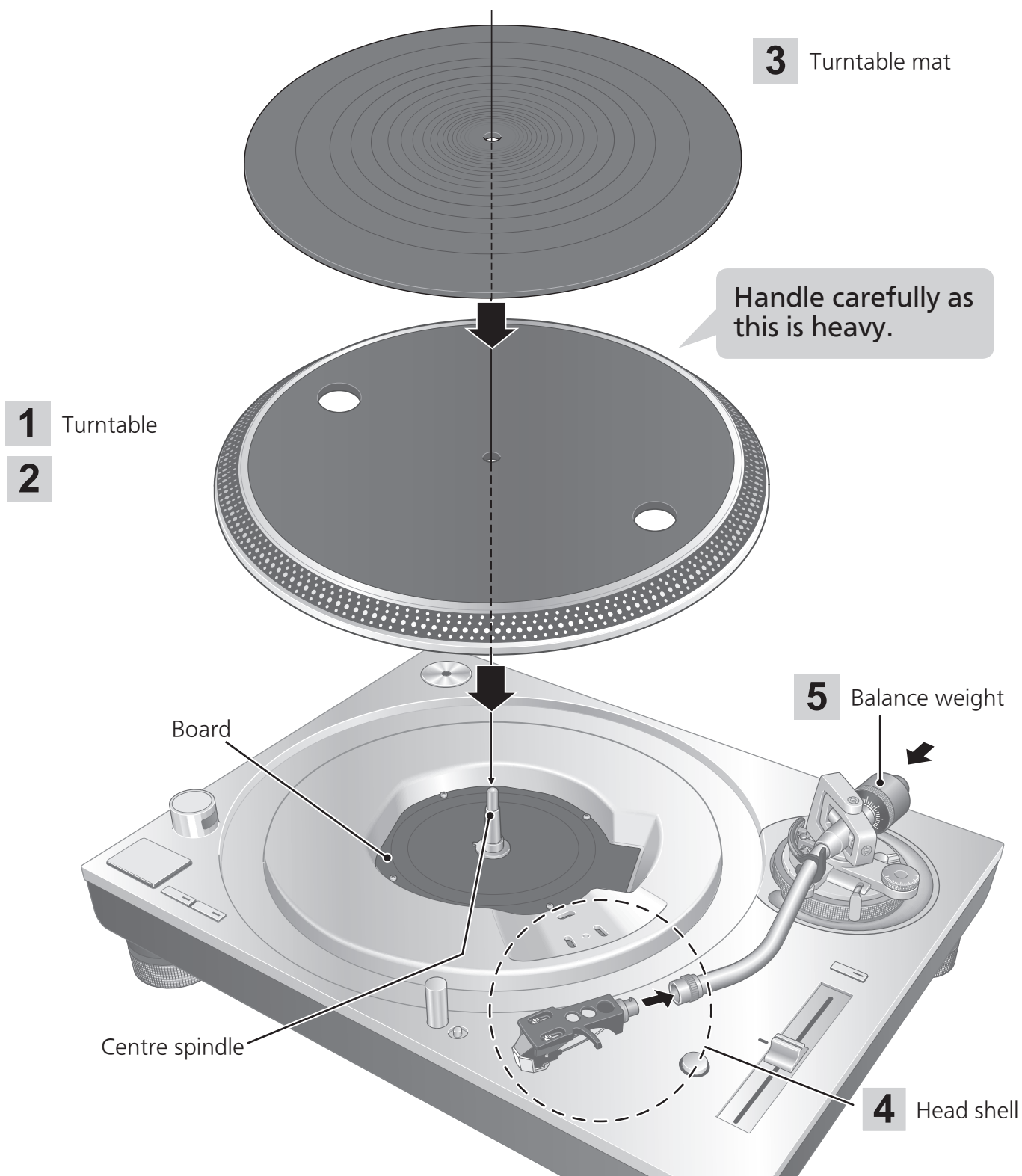

## Before fitting the turntable

- 1 Remove the magnet cover from the turntable.
  - There is a magnet and its cover on the back side of the turntable. Remove the magnet cover before fitting to the main unit.

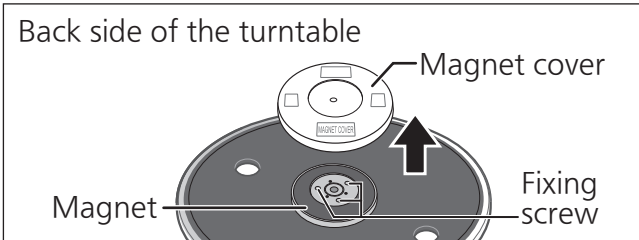

### Attention

- Keep any magnetic-sensitive object such as a magnetic card and watch away from the magnet.
- Prevent the turntable from hitting the main unit or falling off. Prevent dust or iron powder from adhering to the magnet on the back side.
- Do not touch the fixing screws (three locations) of the turntable. The rating performance cannot be guaranteed if they are out of position.

## Fitting the turntable

- 2 Slowly set the turntable on the center spindle.

### To remove the turntable

- ① As shown in the figure on the right, set your fingers in the two holes on the turntable, hold the center spindle down and remove the turntable upward.

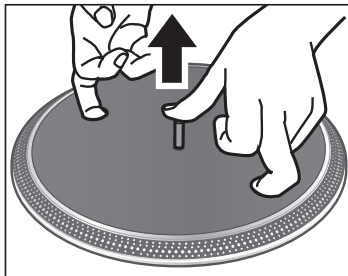

### Attention

- Be careful when handling the turntable, as it is heavy.
- Keep your fingers from being caught.
- Wipe off fingerprints or dirt with a soft cloth.

## Fitting the turntable mat

- 3 Lay the turntable mat on the turntable.

## Attaching the head shell

- 4 Fit the head shell with the cartridge into the tone arm. Keep the head shell horizontal and tighten the locking nut.
  - Be careful not to touch the stylus tip.

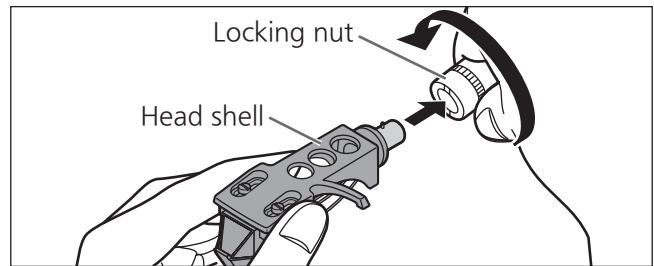

## Attaching the balance weight

- 5 Attach the balance weight to the rear of the tone arm.

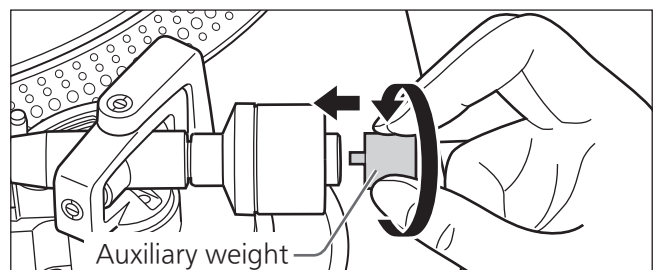
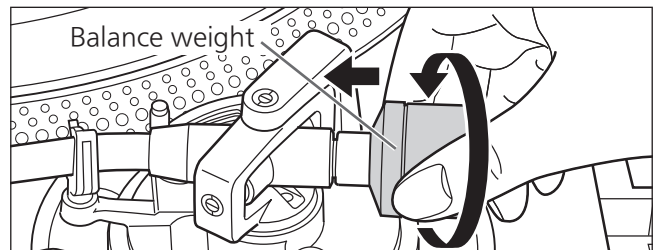

- Attach the included auxiliary weight to the rear of the tone arm according to the weight of your cartridge. For adjustable cartridge weight ranges, see "Applicable cartridge weight range". (⇒27)

### Note

- The inside of the balance weight is greased.

# Connections and installation

- Turn off all units and disconnect the AC power supply cord from the outlet before making any connections.
- Connect the AC power supply cord only after all other connections are completed.
- Be sure to connect the PHONO earth lead. Otherwise mains hum may occur.
- Refer also to the instruction manual of the connected device.

## 1 Connect the PHONO cable and PHONO earth lead to the PHONO input terminals of the connected equipment.

- You will not have adequate volume or sound quality if the connected amplifier has no PHONO input terminals.

## 2 Connect the AC power supply cord.

- Confirm the wattage of the AC outlet on the connected equipment before using it for this unit.  
(This unit consumes 11 W.)

### Connecting to an integrated amplifier or component system

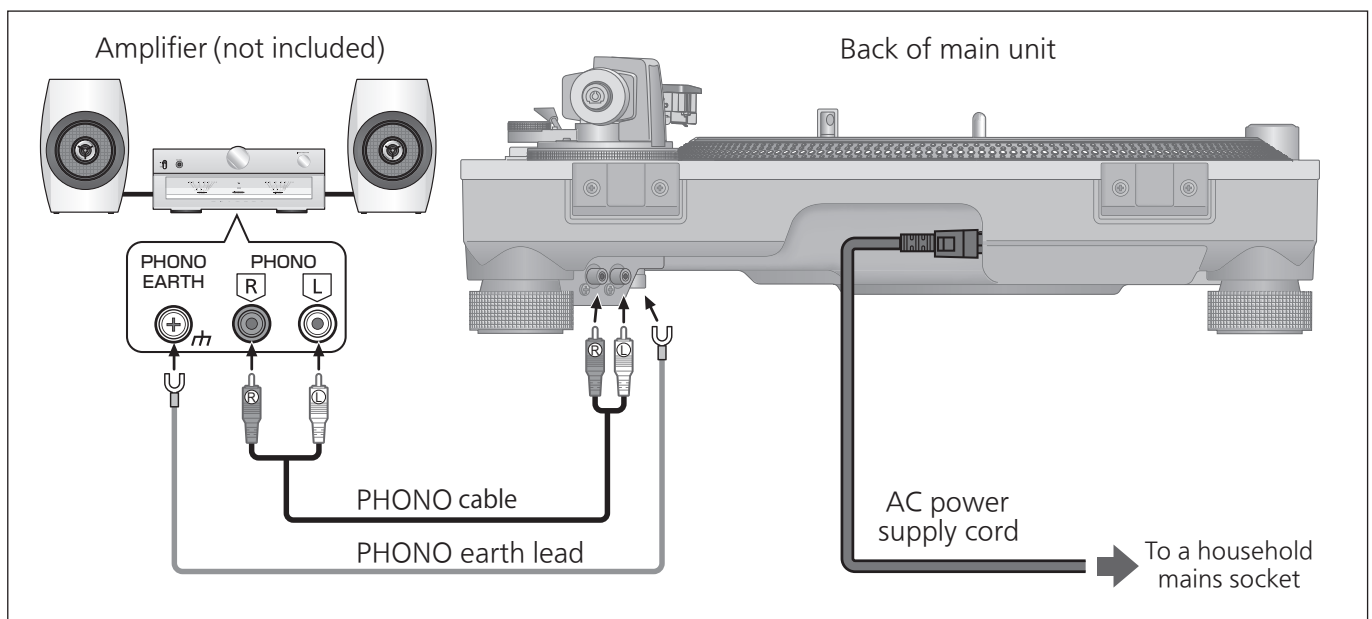

#### Note

- Although the AC power switch is in the "OFF" position, the unit is not completely disconnected from the mains. Remove the plug from the main electrical outlet if you will not be using the unit for an extended period of time. Place the unit so the plug can be easily removed.



## Installation

Install the unit on a horizontal surface protected from vibrations.  
Keep this unit as far as possible from speakers.

### ■ Adjusting the height to make the unit horizontal

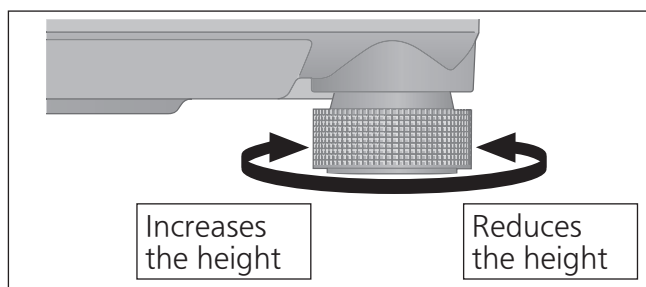

Raise the main unit to turn the insulators and adjust the height.

- **Clockwise:** Reduces the height.
- **Anti-clockwise:** Increases the height.

#### Attention

- Do not turn the insulators too far. Doing so may cause them to come off or damage them.

## Fit the dust cover

- 1** Hold the dust cover with both hands and insert it into the dust cover fitting parts (⇒ 11) on the player.

- To remove the dust cover, keep it open and lift it straight above.

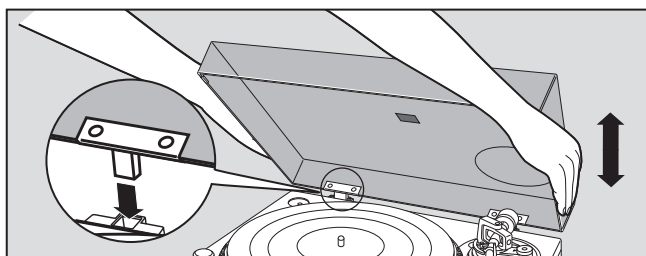

#### Attention

- Return the tone arm to the arm rest and fix it with the arm clamp before you attach or detach the dust cover.
- When inserting the dust cover, prevent the tip of the hinges from hitting and damaging the main unit.

### ■ Notes for installation

- Before you move the unit, remove all devices connected and turn off the power supply.
- Ensure the unit is not exposed to direct sunlight, dust, humidity, and heat from a heating appliance.
- This unit may pick up interference from a radio if there is one nearby. Keep the unit as far as possible from a radio.
- Do not install the unit on a heat source.
- Avoid a place with large temperature variations.
- Avoid a place with frequent condensation.
- Avoid an unstable place.
- Do not put an object on the unit.
- Do not install the unit in a confined space such as a book shelf.
- Install the unit at a position well away from walls or other devices to ensure effective heat radiation from the inside of the unit.
- Make sure that the material of the installation location is sufficiently strong to withstand the weight of this unit.
- Note that the unit may be damaged by cigarette smoke or moisture from an ultrasonic humidifier.

### ■ Condensation

Think of taking out a cold bottle from a refrigerator. If you leave it in a room for a while, dewdrops will form on the bottle surface. This phenomenon is called "condensation".

- Conditions causing condensation
  - ◇ Rapid temperature change (caused by moving from a warm place to a cold place or vice versa, rapid cooling or heating, or direct exposure to cooled air)
  - ◇ High humidity in a room with much steam, etc.
  - ◇ Rainy season
- Condensation may damage the unit. If it has occurred, turn the unit off and leave it until it adapts to the ambient temperature (approximately 2 to 3 hours).

# Adjustment

## Horizontal balance

### Preparation

- First, remove the dust cover.
- Remove the stylus cover, taking care not to damage the stylus, then release the arm clamp.
- Lower the cue lever.
- Turn the anti-skating control to "0".

### 1 Free the tone arm from the arm rest and adjust horizontal balance by turning the balance weight.

Hold the tone arm and turn the balance weight in the arrow direction to adjust the balance until the arm is approximately horizontal.

- Take care not to allow the stylus tip to touch the turntable or main unit.

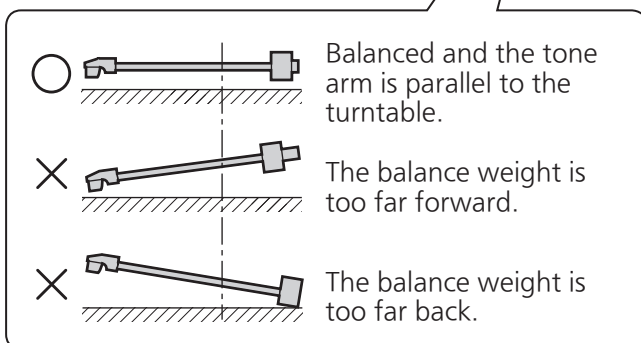
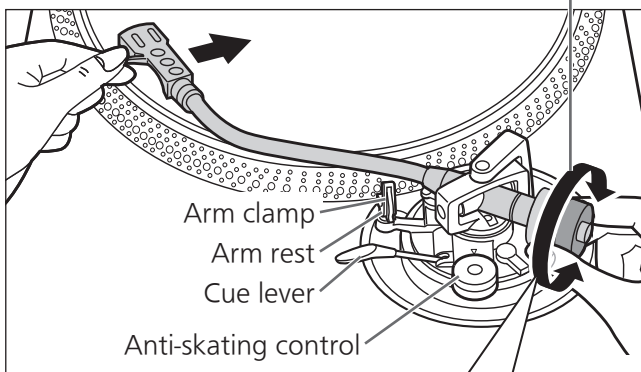
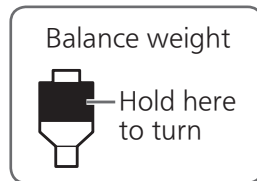

## Stylus pressure

### Preparation

- First, remove the dust cover.
- Return the tone arm to the arm rest and fix it with the arm clamp.

### 1 Turn the stylus pressure control until "0" comes to the center line of the rear of the tone arm.

- Hold the balance weight still while doing this.

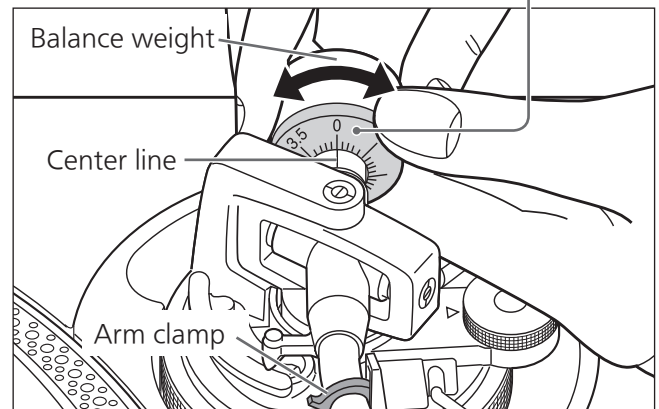
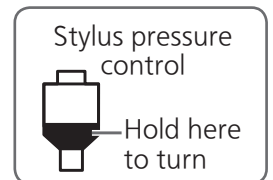

### Note

- Refer to the user's guide for your stylus for the appropriate stylus pressure.

## 2 Turn the balance weight to adjust to the appropriate stylus pressure for the cartridge.

- The stylus pressure control will turn together with the balance weight.
- Turn until the center line points to the appropriate stylus pressure.

Balance weight  
Hold here  
to turn  
Turns  
together

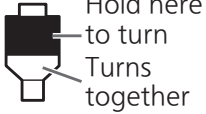
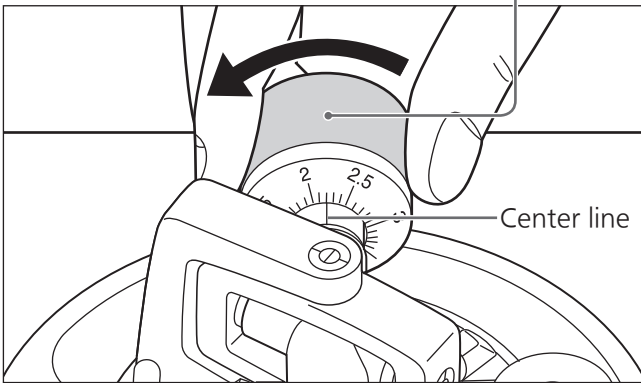
## Anti-skating

### 1 Turn the anti-skating control to adjust it to the same value as the stylus pressure control.

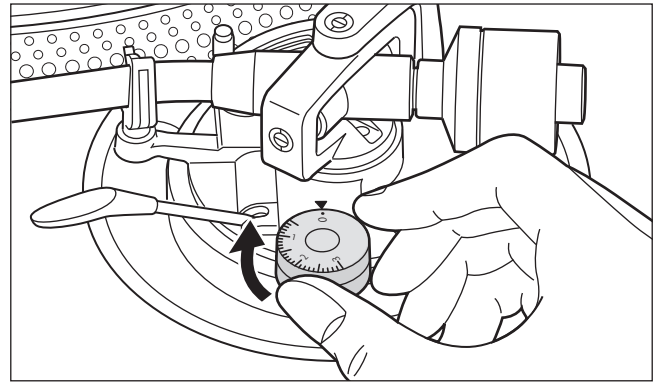

#### Note

- For stylus pressures 3 g and above, adjust anti-skating control to "3".

# Adjustment (continued)

## Tone arm height

Make this adjustment only if the cartridge you are using makes it necessary.

### Preparation

- Put a record on the turntable.

### 1 Release the arm lock.

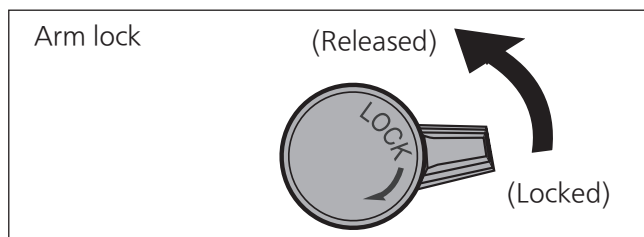

### 2 Adjust the height with the arm-height control ring.

Adjust the arm height until the tone arm becomes parallel to the record.

- ① Use the chart below as reference to find the appropriate position mark for the height of your cartridge.

(For supplied head shell)

|  | Cartridge height (H) in millimeters | Height control position |
|--|-------------------------------------|-------------------------|
|  | 17                                  | 0                       |
|  | 18                                  | 1                       |
|  | 19                                  | 2                       |
|  | 20                                  | 3                       |
|  | 21                                  | 4                       |
|  | 22                                  | 5                       |
|  | 23                                  | 6                       |

- ② Turn the arm-height control ring to align the position mark with the index line. 0 to 6 mm are marked on the arm height control ring.

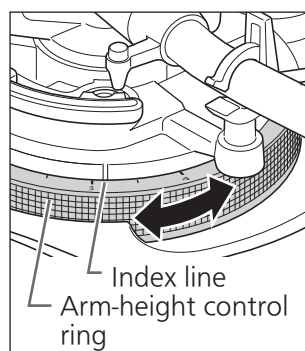

### 3 After arm height adjustment is finished, lock the tone arm by turning the arm lock knob.

- Be sure to turn the arm lock knob to the end as shown in the figure below. You may need to apply some force to do so.

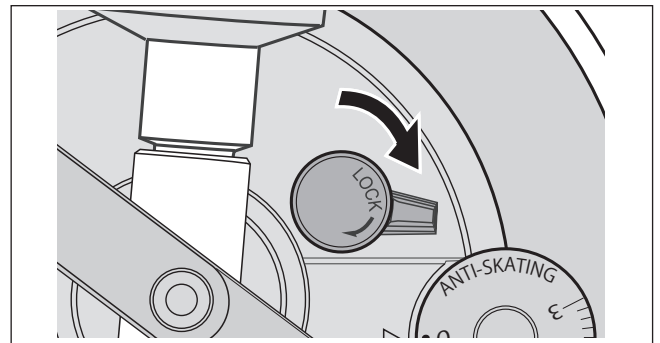

### ■ When you don't know the cartridge height (H) or when you don't use the supplied head shell

Remove the stylus cover, taking care not to damage the stylus, then release the arm clamp. Lower the cue lever, rest the stylus on the record and adjust the height control until the tone arm and record are parallel.

- If the cartridge height (H) is too small to make them parallel to each other, add a "cartridge spacer" (not supplied).

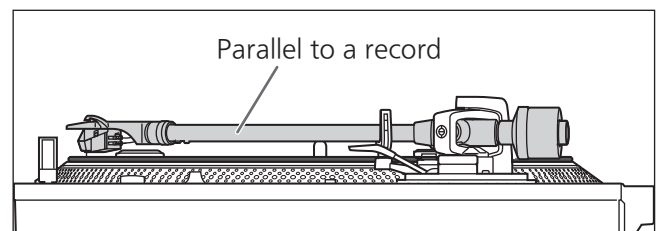

### Attention

- Be careful not to damage the stylus tip.
- Do not use the product with the arm lock released.
- For finer adjustment, use a level (not included) to adjust the arm height so that the cartridge becomes parallel to a record.

## Armlift height

Make an adjustment according to your cartridge if necessary.

### Preparation

- Put a record on the turntable.
- Remove the stylus cover, taking care not to damage the stylus, then release the arm clamp.
- Lift the cue lever and move the tone arm over the record.

### 1 Check the armlift height (distance between the stylus tip and record surface).

If adjustment is needed, go to step 2.

- The armlift height is factory-adjusted to 8 to 13 mm ( $\frac{5}{16}$ " to  $\frac{33}{64}$ ").

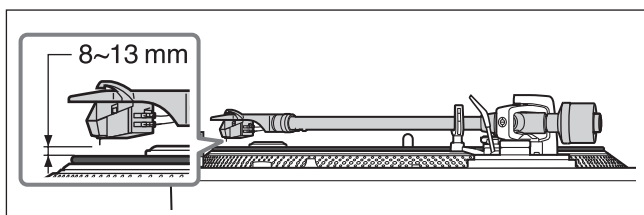

### 2 Return the tone arm to the arm rest and fix it with the arm clamp. Turn the adjustment screw.

- Turning the screw clockwise lowers the armlift.
- Turning the screw anti-clockwise raises the armlift.

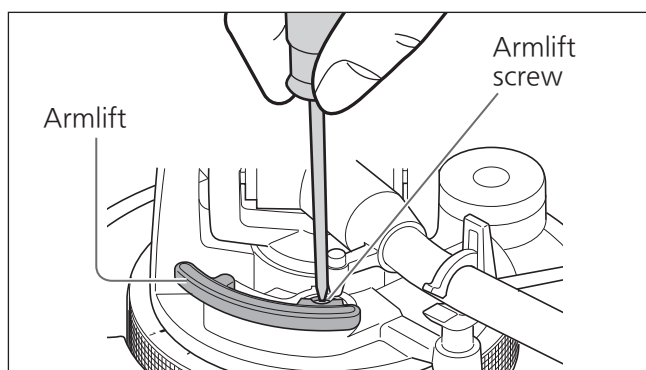

## Adjusting the turntable startup/brake speed

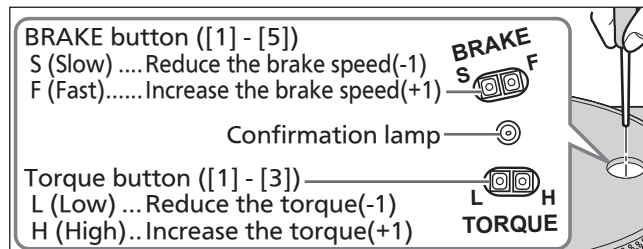

- Press the center of the button lightly.

### Startup speed

You can select from three options of the time for the turntable to reach the constant speed after [START-STOP] is pressed.

Press the H button to increase the torque (the power required to rotate) and shorten the time to stabilize rotation. (The factory setting is [3]: highest.)

- ① The confirmation lamp blinks the specified number of times according to the current setting when you press the H or L torque button.

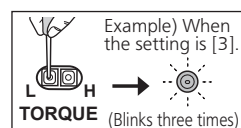

- ② To change the setting, press the H or L torque button while the lamp is lit two seconds.

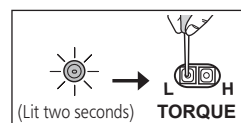

- ③ After you press the torque button, the confirmation lamp blinks the specified number of times showing the new setting, stays lit for two seconds and then goes off.

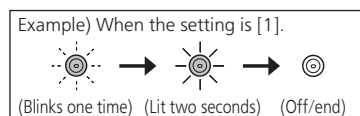

### Brake speed

You can select from five options of the time for the turntable to stop after [START-STOP] is pressed.

(You can change the brake power.) (The factory setting is [5]: fastest.)

- ① The confirmation lamp blinks the specified number of times according to the current setting when you press the F or S brake button.

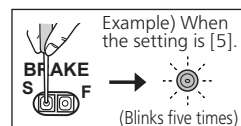

- ② To change the setting, press the F or S brake button while the lamp is lit two seconds.

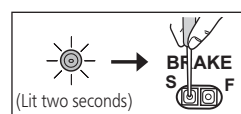

- ③ After you press the brake button, the confirmation lamp blinks the specified number of times showing the new setting, stays lit for two seconds and then goes off.

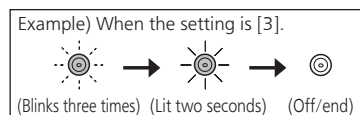

# Playing records

## Preparation

- \*1 Put a record (not included) on the turntable.
- \*2 Take off the stylus cover and release the arm clamp.

**1** Turn [ON/OFF] to turn the unit on.  
The strobe light comes on. 33-1/3 rpm is automatically selected and the indicator [33] lights.

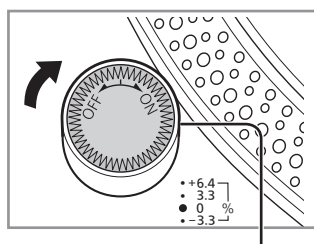

Strobe light

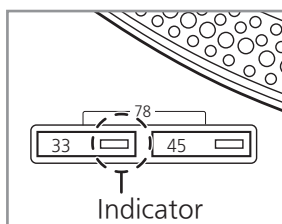

**2** Press [START-STOP].  
The turntable starts revolving.

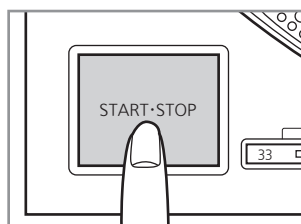

## Attention

Do not press [START-STOP] when the turntable is removed.

If you have accidentally pressed [START-STOP].

- The indicator of the speed select button ([33] or [45]) starts blinking.

⇒ If it is blinking, turn [ON/OFF] to turn the unit off, fit the turntable and then turn [ON/OFF] to turn the unit on.

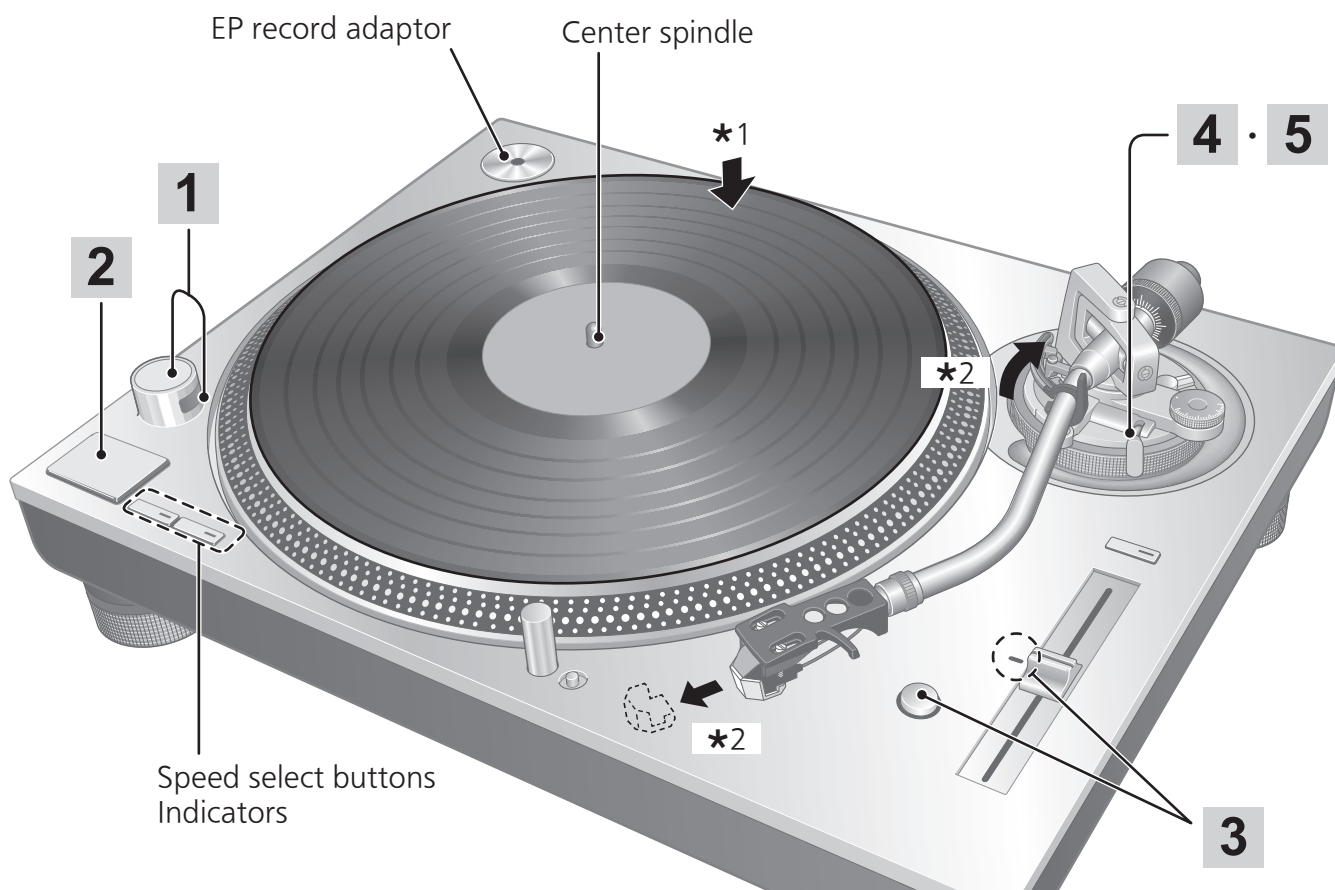

### 3 Press [RESET] to light the pitch control blue LED lamp.

The unit plays at a preset pitch (33-1/3, 45 or 78 rpm) regardless of the [PITCH ADJ] position.

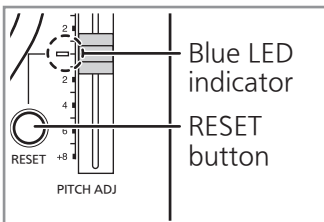

- Fine adjustment to pitch (⇒ 24)

### 4 Lift the cue lever and move the tone arm over the record.

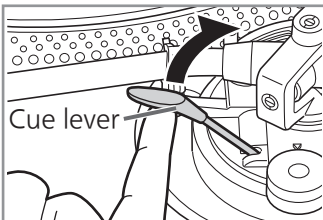

### 5 Lower the cue lever slowly.

The tone arm moves down slowly.

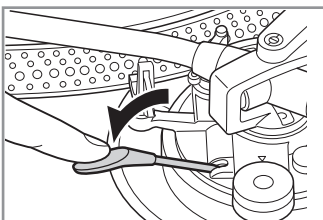

Play starts.

#### ■ To temporarily stop play

Lift the cue lever.

- The stylus lifts off the record.
- To start play again, lower the cue lever.

#### ■ When play finishes

- ① Lift the cue lever, return the tone arm to the arm rest and lower the cue lever.
- ② Press [START-STOP].  
The electronic brake gently stops the turntable.
- ③ Turn [ON/OFF] to turn the unit off.
- ④ Clamp the tone arm with the arm clamp.
- ⑤ Put the stylus cover back on (to protect the stylus tip).

#### ■ To light up the stylus

The stylus tip is illuminated during play.

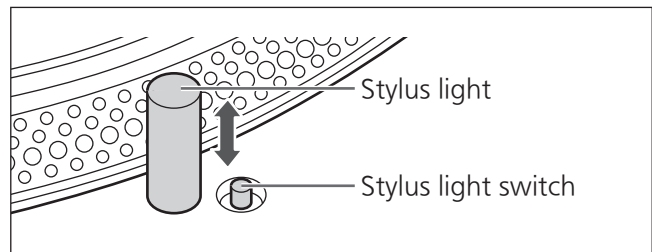

#### Press the stylus light switch.

- The stylus light (white LED) rises up and illuminates the stylus.
- Press down the stylus light to turn off the light.

#### Attention

Press the stylus light switch firmly. If the switch is lightly pressed, the light may come on but not rise up.

#### ■ When playing EP records

- Press the speed select button [45] ([45] lights).
- Fit the EP record adaptor over the center spindle.

#### ■ When playing SP records

- Press the speed select buttons [33] and [45] at the same time (78 rpm: [33] and [45] light).

#### ■ When using a record stabilizer (not included)

- See the instruction manual of the record stabilizer.
- Maximum weight: 1 kg

# Pitch control (fine adjustment to pitch)

**1** Press [RESET] to turn off the blue LED light.

**2** Press the pitch range select button to select the pitch range.

- [ $\times 2$ ] light on:  $\pm 16\%$
- [ $\times 2$ ] light off:  $\pm 8\%$

**3** While the turntable is revolving

Slide [PITCH ADJ].

- Pitch can be adjusted between approx.  $-8\%$  and  $+8\%$  or approx.  $-16\%$  and  $+16\%$  according to your selection.
- The numbers represent approximate percentages for your adjustment.

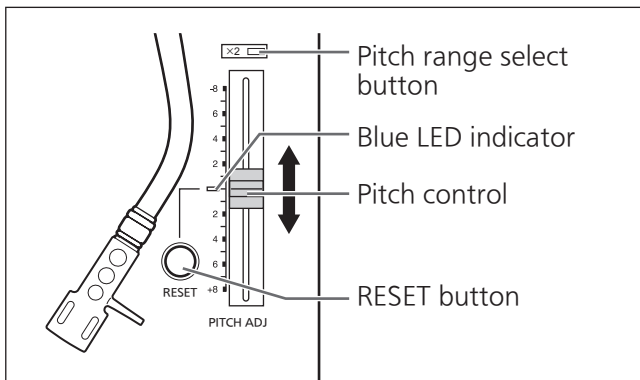

## ■ To measure pitch

The four rows of strobe mirrors around the edge of the turntable can assist you in measuring pitch.

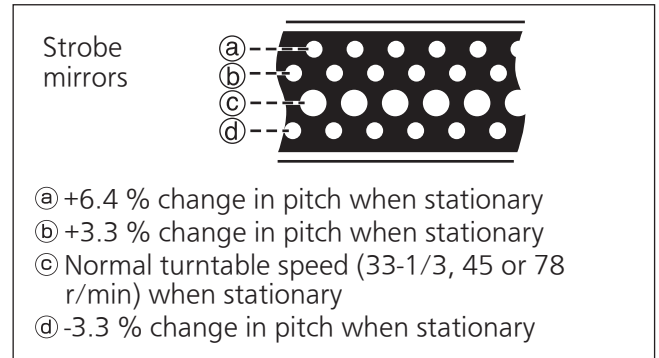

## Attention

The strobe mirrors are lit by the strobe light (blue LED) synchronizing with the precise frequency of digital control. Always use the blue LED to measure the pitch.

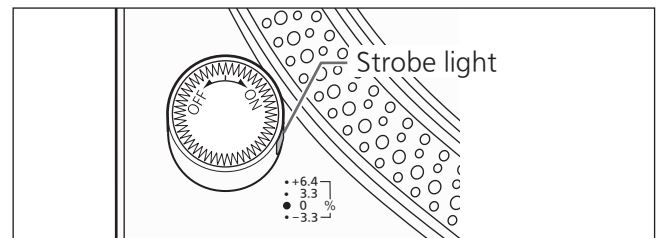

## ■ To reset pitch to the preset value

Press [RESET].

The blue LED indicator lights and the pitch immediately returns to a preset value regardless of the [PITCH ADJ] position. ( $33\frac{1}{3}$ , 45 or 78 rpm)

- Blue LED on: Fixed to the preset value.
- Blue LED off: Can be adjusted with [PITCH ADJ].



# Maintenance

## ■ Care of the parts

Thoroughly clean dust off the stylus and record.

- Take off the head shell with the cartridge and clean the stylus using a soft brush. Brush from the base to the tip.
- Use a record cleaner to keep your records clean.

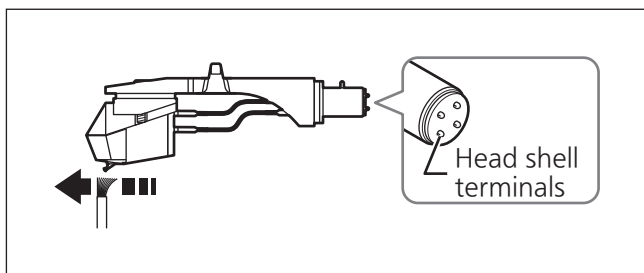

**Wipe the head shell terminals occasionally.** Wipe the head shell terminals with a soft cloth and fit the head shell to the tone arm.

**Turn the amplifier volume down or turn the amplifier off before fitting or removing the head shell.**

Damage to your speakers can occur if the head shell is moved while the volume is turned up.

## ■ Cleaning the dust cover and cabinet

Wipe the dust cover and cabinet with a soft cloth.

**Do not touch the board while cleaning. Otherwise, the player may fail.**

When dirt is heavy, wring a wet cloth tightly to wipe the dirt, and then wipe it with a soft cloth.

- Do not use solvents including benzene, thinner, alcohol, kitchen detergent, a chemical wiper, etc. This might cause the exterior case to be deformed or the coating to come off.
- Do not wipe the dust cover while playing a record. This can cause static electricity. This static can cause the tone arm to be attracted towards the dust cover.

## ■ Moving the unit

Repackage the unit in the packaging it came in.

Keep the packaging materials after taking out the goods.

If you no longer have the packaging, do the following:

- Take off the turntable and turntable mat and carefully wrap them.
- Remove the head shell and balance weight from the tone arm and carefully wrap them.
- Clamp the tone arm with the arm clamp and tape it in place.
- Carefully wrap the main unit in a blanket or paper.

### Repackaging

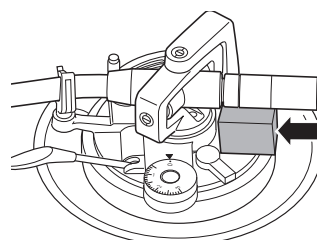
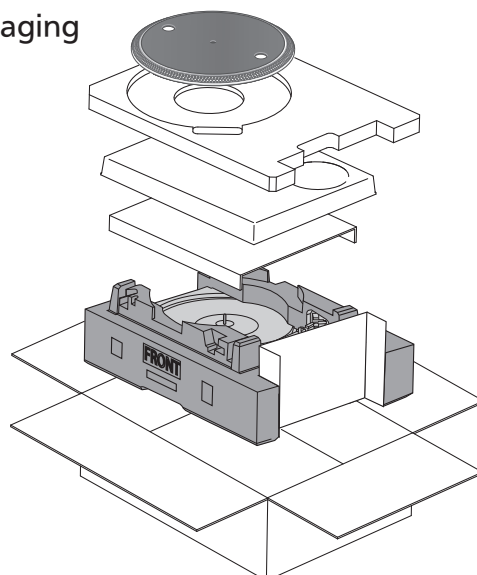

Before repackaging, remove the balance weight and insert the tone arm support under the tone arm.

## ■ WEEE symbol

**Disposal of the product outside the EU countries**



This symbol is valid within the EU only.

Contact a local governmental office or your dealer to confirm a right manner of disposal.

# Troubleshooting guide

Before requesting service, make the below checks. If you are in doubt about some of the check points, or if the remedies indicated in the chart do not solve the problem, contact your dealer.

---

## No power.

- Is the AC power supply cord plugged in?  
→ Plug the mains lead in firmly. (⇒ 16)

---

## There is power but no sound. Sound is weak.

- Are connections to the amplifier/receiver's PHONO terminals correct?  
→ Connect the PHONO cables to the amplifier's PHONO input terminals. (⇒ 16)

---

## Left and right sounds are reversed.

- Are the stereo connection cable connections to the amplifier or receiver reversed?  
→ Double check all connections. (⇒ 16)
- Are connections of the head shell's lead wires to the cartridge terminals correct?  
→ Double check all connections. (⇒ 13)

---

## Humming is heard during play.

- Are there other appliances or their AC power supply cord near the stereo connection cable?  
→ Separate the appliances and their AC power supply cord from this unit.
- Is the earth lead connected?  
→ Make sure the earth lead is correctly connected. (⇒ 16)

---

## The Strobe light or the blue indicator blinks.

Perform the following operation when the strobe light or the blue indicator blinks.  
The symptom may be improved.

- ① Turn [ON/OFF] to OFF.
  - ② Pull out the power plug, wait for three seconds, and then insert the plug again.
  - ③ Turn [ON/OFF] to ON and press [START-STOP] to rotate the turntable.
- If the strobe light or the blue indicator blinks again, check which one is blinking and contact our service representative.

# Specifications

| General                     |  |
|-----------------------------|--|
| Power supply                | AC 120V, 60 Hz   |
| Power consumption           | 11 W (Power ON)<br>0.2 W (Power OFF)   |
| Dimensions (W×H×D)          | 453 x 173 x 372 mm<br>(17-27/32" × 6-13/16" × 14-21/32")   |
| Mass                        | Approx. 11.5 kg<br>(25.4 lbs)  |
| Operating temperature range | 0 °C to +40 °C<br>(+32 °F to +104 °F)  |
| Operating humidity range    | 35 % to 80 % RH<br>(no condensation)   |
| Turntable section           |  |
| Type                        | Direct drive manual turntable  |
| Drive method                | Direct drive   |
| Motor                       | Brushless DC motor   |
| Turntable                   | Aluminum diecast<br>Diameter: 332 mm<br>(13-5/64")<br>Mass: Approx. 2.5 kg<br>(5.51 lbs)<br>(including a rubber sheet) |
| Turntable speeds            | 33-1/3, 45 and 78 rpm  |
| Variable range pitch        | ±8 % and ±16 %   |
| Starting torque             | 2.2 kg-cm (1.91 lb-in)   |
| Build-up characteristics    | 0.7 s. from standstill to<br>33-1/3 rpm  |
| Braking system              | Electronic brake   |
| Wow and flutter             | 0.025 % W.R.M.S.<br>(JIS C5521)  |
| Rumble                      | 78 dB (IEC 98A weighted)   |

| Tone arm section                  |  |
|-----------------------------------|--|
| Type                              | Static Balance   |
| Effective length                  | 230 mm (9-1/16")   |
| Overhang                          | 15 mm (19/32")   |
| Tracking error angle              | Within 2° 32' (at the outer groove of 30 cm (12") record)<br>Within 0° 32' (at the inner groove of 30 cm (12") record)   |
| Offset angle                      | 22°  |
| Arm-height adjustment range       | 0 – 6 mm (0" - 15/64")   |
| Stylus pressure adjustment range  | 0 – 4 g (direct reading)   |
| Head shell weight                 | Approx. 7.6 g  |
| Applicable cartridge weight range | (Without the auxiliary weight)<br>5.6 to 12.0 g<br>14.3 to 20.7 g (including the head shell)<br><br>(With the auxiliary weight)<br>10.0 to 16.4 g<br>18.7 to 25.1 g (including the head shell) |
| Head shell terminal lug           | 1.2 mm φ 4-pin terminal lug  |

Specifications are subject to change without notice.

# Limited Warranty (ONLY FOR U.S.A.)

## Technics Products – Limited Warranty

### Limited Warranty Coverage (For USA Only)

If your product does not work properly because of a defect in materials or workmanship, Panasonic Corporation of North America (referred to as "the warrantor") will, for the length of the period indicated on the chart below, which starts with the date of original purchase ("warranty period"), at its option either (a) repair your product with new or refurbished parts, (b) replace it with a new or a refurbished equivalent value product, or (c) refund your purchase price. The decision to repair, replace or refund will be made by the warrantor.

| Product or Part Name             | Parts              | Labor              |
|----------------------------------|--------------------|--------------------|
| Technics Network Audio Amplifier | 3 (three)<br>years | 3 (three)<br>years |
| Technics Music Server            |                    |                    |
| Technics CD Stereo System        |                    |                    |
| Technics Turntable System        |                    |                    |

During the "Labor" warranty period there will be no charge for labor. During the "Parts" warranty period, there will be no charge for parts. This Limited Warranty excludes both parts and labor for non-rechargeable batteries, antennas, and cosmetic parts (cabinet). This warranty only applies to products purchased and serviced in the United States. This warranty is extended only to the original purchaser of a new product which was not sold "as is".

**Mail-In Service**—Online Repair Request

#### Online Repair Request

To submit a new repair request and for quick repair status visit our Web Site at <http://shop.panasonic.com/support>

When shipping the unit, carefully pack, include all supplied accessories listed in the Owner's Manual, and send it prepaid, adequately insured and packed well in a carton box. When shipping Lithium Ion batteries please visit our Web Site at <http://shop.panasonic.com/support> as Panasonic is committed to providing the most up to date information. Include a letter detailing the complaint, a return address and provide a daytime phone number where you can be reached. A valid registered receipt is required under the Limited Warranty.

**IF REPAIR IS NEEDED DURING THE WARRANTY PERIOD, THE PURCHASER WILL BE REQUIRED TO FURNISH A SALES RECEIPT/PROOF OF PURCHASE INDICATING DATE OF PURCHASE, AMOUNT PAID AND PLACE OF PURCHASE. CUSTOMER WILL BE CHARGED FOR THE REPAIR OF ANY UNIT RECEIVED WITHOUT SUCH PROOF OF PURCHASE.**

#### Limited Warranty Limits and Exclusions

This warranty ONLY COVERS failures due to defects in materials or workmanship, and DOES NOT COVER normal wear and tear or cosmetic damage. The warranty ALSO DOES NOT COVER damages which occurred in shipment, or failures which are caused by products not supplied by the warrantor, or failures which result from accidents, misuse, abuse, neglect, mishandling, misapplication, alteration, faulty installation, set-up adjustments, misadjustment of consumer controls, improper maintenance, power line surge, lightning damage, modification, introduction of sand, humidity or liquids, commercial use such as hotel, office, restaurant, or other business or rental use of the product, or service by anyone other than a Factory Service Center or other Authorized Servicer, or damage that is attributable to acts of God.

|   |                       |
|---|-----------------------|
| The model number and serial number of this product can be found on either the back or the bottom of the unit. Please note them in the space provided below and keep for future reference. |                       |
| MODEL NUMBER  | SL-1200GR / SL-1210GR |
| SERIAL NUMBER   | _____                 |

THERE ARE NO EXPRESS WARRANTIES EXCEPT AS LISTED UNDER "LIMITED WARRANTY COVERAGE".

THE WARRANTOR IS NOT LIABLE FOR INCIDENTAL OR CONSEQUENTIAL DAMAGES RESULTING FROM THE USE OF THIS PRODUCT, OR ARISING OUT OF ANY BREACH OF THIS WARRANTY.

(As examples, this excludes damages for lost time, travel to and from the servicer, loss of or damage to media or images, data or other memory or recorded content. The items listed are not exclusive, but for illustration only.)

ALL EXPRESS AND IMPLIED WARRANTIES, INCLUDING THE WARRANTY OF MERCHANTABILITY, ARE LIMITED TO THE PERIOD OF THE LIMITED WARRANTY.

Some states do not allow the exclusion or limitation of incidental or consequential damages, or limitations on how long an implied warranty lasts, so the exclusions may not apply to you.

This warranty gives you specific legal rights and you may also have other rights which vary from state to state. If a problem with this product develops during or after the warranty period, you may contact your dealer or Service Center. If the problem is not handled to your satisfaction, then write to:

Consumer Affairs Department  
Panasonic Corporation of North America  
661 Independence Pkwy  
Chesapeake, VA 23320

PARTS AND SERVICE, WHICH ARE NOT COVERED BY THIS LIMITED WARRANTY, ARE YOUR RESPONSIBILITY.

## **Shop Accessories!**

for all your Technics gear

Go to

<http://shop.panasonic.com/support>

Get everything you need to get the most out of your Technics products

Accessories & Parts for your Camera, Phone, A/V products, TV, Computers & Networking, Personal Care, Home Appliances, Headphones, Batteries, Backup Chargers & more...

#### Customer Services Directory

For Product Information, Operating Assistance, Parts, Owner's Manuals, Dealer and Service info go to <http://shop.panasonic.com/support>

For the hearing or speech impaired TTY: 1-877-833-8855

As of February 2017

User memo:

|                  |       |
|------------------|-------|
| DATE OF PURCHASE | _____ |
| DEALER NAME      | _____ |
| DEALER ADDRESS   | _____ |
| TELEPHONE NUMBER | _____ |

# Limited Warranty (ONLY FOR CANADA)

Panasonic Canada Inc.

5770 Ambler Drive, Mississauga, Ontario L4W 2T3

## TECHNICS PRODUCT - LIMITED WARRANTY

Panasonic Canada Inc. warrants this product to be free from defects in material and workmanship under normal use and for a period as stated below from the date of original purchase agrees to, at its option either (a) repair your product with new or refurbished parts, (b) replace it with a new or a refurbished equivalent value product, or (c) refund your purchase price. The decision to repair, replace or refund will be made by Panasonic Canada Inc.

|                                  |                                  |
|----------------------------------|----------------------------------|
| Technics Network Audio Amplifier | 3 (three) years parts and labour |
| Technics Music Server            | 3 (three) years parts and labour |
| Technics CD Stereo System        | 3 (three) years parts and labour |
| Technics Turntable System        | 3 (three) years parts and labour |

This warranty is given only to the original purchaser, or the person for whom it was purchased as a gift, of a Technics brand product mentioned above sold by an authorized Panasonic dealer in Canada and purchased and used in Canada, which product was not sold "as is", and which product was delivered to you in new condition in the original packaging.

**IN ORDER TO BE ELIGIBLE TO RECEIVE WARRANTY SERVICE HEREUNDER, A PURCHASE RECEIPT OR OTHER PROOF OF DATE OF ORIGINAL PURCHASE, SHOWING AMOUNT PAID AND PLACE OF PURCHASE IS REQUIRED**

### **LIMITATIONS AND EXCLUSIONS**

This warranty ONLY COVERS failures due to defects in materials or workmanship, and DOES NOT COVER normal wear and tear or cosmetic damage. The warranty ALSO DOES NOT COVER damages which occurred in shipment, or failures which are caused by products not supplied by Panasonic Canada Inc., or failures which result from accidents, misuse, abuse, neglect, mishandling, misapplication, alteration, faulty installation, set-up adjustments, misadjustment of consumer controls, improper maintenance, power line surge, lightning damage, modification, introduction of sand, humidity or liquids, commercial use such as hotel, office, restaurant, or other business or rental use of the product, or service by anyone other than an Authorized Servicer, or damage that is attributable to acts of God.

Dry cell batteries are also excluded from coverage under this warranty.

THIS EXPRESS, LIMITED WARRANTY IS IN LIEU OF ALL OTHER WARRANTIES, EXPRESS OR IMPLIED, INCLUDING ANY IMPLIED WARRANTIES OF MERCHANTABILITY AND FITNESS FOR A PARTICULAR PURPOSE. IN NO EVENT WILL PANASONIC CANADA INC. BE LIABLE FOR ANY SPECIAL, INDIRECT OR CONSEQUENTIAL DAMAGES RESULTING FROM THE USE OF THIS PRODUCT OR ARISING OUT OF ANY BREACH OF ANY EXPRESS OR IMPLIED WARRANTY. (As examples, this warranty excludes damages for lost time, travel to and from the Authorized Servicer, loss of or damage to media or images, data or other memory or recorded content. This list of items is not exhaustive, but for illustration only.)

In certain instances, some jurisdictions do not allow the exclusion or limitation of incidental or consequential damages, or the exclusion of implied warranties, so the above limitations and exclusions may not be applicable. This warranty gives you specific legal rights and you may have other rights which vary depending on your province or territory.

### **WARRANTY SERVICE**

For product operation, repairs and information assistance, please visit our Support page on:  
[www.panasonic.ca/english/support](http://www.panasonic.ca/english/support)

### **IF YOU SHIP THE PRODUCT TO A SERVICENTRE**

Carefully pack and send prepaid, adequately insured and preferably in the original carton.  
Include details of the defect claimed, and proof of date of original purchase.

# Introduction

Nous vous remercions d'avoir arrêté votre choix sur cet appareil.

Veillez lire attentivement ces instructions avant d'utiliser ce produit et conservez ce manuel pour une utilisation future.

- À propos des descriptions dans ce mode d'emploi
  - Les pages auxquelles se reporter sont indiquées comme suit « (⇒ 00) ».
  - Les illustrations présentées peuvent différer de votre tourne-disque.

## Caractéristiques

### L'entraînement direct sans noyau élimine les rouages et assure une rotation régulière

- Le moteur d'entraînement direct sans noyau nouvellement développé peut réduire les vibrations infimes lors de la rotation tout en maintenant un couple élevé.
- La technologie de commande de moteur de haute précision permet de changer de mode d'entraînement en fonction de l'état de fonctionnement du moteur et permet ainsi un couple et une stabilité élevés.

### Le bras de lecture avec ses roulements de haute précision permet d'obtenir une haute sensibilité du mouvement initial

- Le tube du bras de lecture est en aluminium léger et d'une grande rigidité.
- L'utilisation de techniques traditionnelles de fabrication de cardan de suspension et de roulements de haute précision permet d'atteindre une haute sensibilité du mouvement initial.

### Un plateau d'une grande rigidité et d'une capacité d'amortissement des vibrations améliorée

- Les nervures de renfort situées à l'arrière du plateau en aluminium moulé sous pression et le revêtement en caoutchouc destiné à éliminer les résonances inutiles peuvent offrir une rigidité élevée et une capacité améliorée d'amortissement des vibrations.

### Coffret et isolateurs résistants aux vibrations

- Le coffret à deux couches constitué d'une combinaison de BMC et d'aluminium moulé sous pression assure une grande rigidité.
- Les isolateurs spéciaux en caoutchouc de silicone qui offrent une excellente capacité d'amortissement aux vibrations et une fiabilité à long terme peuvent amortir totalement les vibrations externes et supprimer les hurlements.

### Connecteurs de haute qualité

- Les bornes de sortie PHONO plaquées or empêchent la dégradation de la qualité sonore.
- À l'intérieur du boîtier, un blindage métallique est utilisé pour diminuer les effets du bruit externe.

### Haute précision de la vitesse du plateau maintenue avec la commande de la hauteur tonale

- La commande numérique est adoptée pour réaliser un contrôle constant de la vitesse de rotation.
- Le sélecteur de plage de la vitesse de rotation (x2) commande la hauteur tonale sur une plage allant jusqu'à  $\pm 16\%$ .

# Table des matières

|   |    |                         |
|---|----|-------------------------|
| <b>● Avant toute utilisation</b>  |    |                         |
| IMPORTANTES MISES EN GARDE .....  | 06 | Avant toute utilisation |
| Accessoires .....   | 09 |                         |
| Nom des pièces .....  | 10 |                         |
| <b>● Démarrage</b>  |    |                         |
| Assemblage du tourne-disque .....   | 12 | Démarrage               |
| ● Raccordement aux bornes PHONO et<br>au connecteur d'entrée c.a. ....    | 12 |                         |
| ● Fixation de la cellule .....  | 13 |                         |
| ● Avant de fixer le plateau.....  | 15 |                         |
| ● Montage du plateau.....   | 15 |                         |
| ● Mise en place du tapis du plateau.....                                  | 15 |                         |
| ● Fixation de la coquille .....   | 15 |                         |
| ● Fixation du contrepoids .....   | 15 |                         |
| Raccordements et installation.....  | 16 |                         |
| ● Connexion à un amplificateur intégré ou<br>système de composants .....  | 16 |                         |
| ● Installation .....  | 17 |                         |
| ● Mise en place du couvercle.....   | 17 |                         |
| Réglage .....   | 18 |                         |
| ● Équilibrage horizontal.....   | 18 |                         |
| ● Force d'appui de la pointe de lecture .....                             | 18 |                         |
| ● Antipatinage .....  | 19 |                         |
| ● Hauteur du bras de lecture .....  | 20 |                         |
| ● Hauteur du lève-bras .....  | 21 |                         |
| ● Réglage de la vitesse de démarrage/freinage du plateau ...              | 21 |                         |
| <b>● Lecture</b>  |    |                         |
| Lecture de disques .....  | 22 | Lecture                 |
| Commande de hauteur tonale (réglage précis de la vitesse de rotation) ... | 24 |                         |
| <b>● Entretien</b>  |    |                         |
| Entretien .....   | 25 | Entretien               |
| Guide de dépannage.....   | 26 |                         |
| Spécifications.....   | 27 |                         |
| Certificat de garantie limitée (SEULEMENT POUR LE CANADA) ...             | 28 |                         |

# IMPORTANTES MISES EN GARDE

Avant d'utiliser l'appareil, lire attentivement les instructions qui suivent. Se conformer tout particulièrement aux avertissements inscrits sur l'appareil et aux consignes de sécurité indiquées ci-dessous. Conserver le présent manuel pour consultation ultérieure.

- 1 Lire attentivement ces instructions.
- 2 Conserver ces instructions.
- 3 Lire toutes les mises en garde.
- 4 Suivre toutes les instructions.
- 5 Ne pas utiliser cet appareil près d'une source d'eau.
- 6 Ne nettoyer qu'avec un chiffon sec.
- 7 Ne pas bloquer les événements d'aération. Installer l'appareil selon les instructions du fabricant.
- 8 Ne pas installer l'appareil près d'un appareil de chauffage tel qu'un radiateur, une cuisinière, un registre de chaleur ou tout dispositif émettant de la chaleur (y compris un amplificateur).
- 9 Pour des raisons de sécurité, ne pas modifier la fiche polarisée ou celle de mise à la terre. Une fiche polarisée est une fiche à deux lames, dont une plus large. Une fiche de mise à la terre est une fiche à deux lames avec une broche de masse. La lame plus large ou la broche de masse procure une protection accrue. Si ce genre de fiche ne peut être inséré dans une prise de courant, communiquer avec un électricien pour remplacer la prise.
- 10 S'assurer que le cordon est placé dans un endroit où il ne risque pas d'être écrasé, piétiné ou coincé. Faire particulièrement attention à ses extrémités de branchement, y compris sa fiche.
- 11 N'utiliser que les accessoires ou périphériques recommandés par le fabricant.
- 12 N'utiliser l'appareil qu'avec un chariot, meuble, trépied, support ou table recommandé par le fabricant ou vendu avec l'appareil. Lors de l'utilisation d'un chariot, le déplacer avec le plus grand soin afin d'éviter tout dommage.
- 13 Débrancher cet appareil lors d'un orage ou en cas de non-utilisation prolongée.
- 14 Confier l'appareil à un technicien qualifié pour toute réparation : cordon d'alimentation ou fiche endommagé, liquide renversé ou objet tombé dans l'appareil, exposition à la pluie ou à une humidité excessive, mauvais fonctionnement ou échappement de l'appareil.



## Cordon d'alimentation c.a.

- La fiche d'alimentation permet de déconnecter l'appareil. L'appareil doit être installé à proximité d'une prise secteur facile d'accès.
- Assurez-vous que la lame pour la mise à la terre est insérée bien à fond afin de prévenir tout choc électrique.
  - Un appareil de classe 1 peut être branché dans une prise secteur avec une protection pour mise à la terre.

## ATTENTION

### Appareil

- Ne placer sur l'appareil aucune source de flamme nue, telles des bougies allumées.

### Emplacement

- Pour réduire les risques d'incendie, de choc électrique ou de dommages à l'appareil,
  - Ne pas installer cet appareil dans une bibliothèque, une armoire ou tout autre espace confiné.
  - S'assurer que la ventilation de l'appareil est adéquate.
  - Ne pas obstruer les événements d'aération de l'appareil avec des journaux, des nappes, des rideaux ou d'autres objets similaires.
- Installer les enceintes à au moins 10 mm ( $13/32$  po) de l'appareil pour assurer une ventilation adéquate.
- Maintenir toute carte IC ou carte magnétique telle qu'une carte de crédit éloignée du plateau.
  - Sinon, la carte IC ou la carte magnétique peut devenir inutilisable en raison de l'effet magnétique.

## AVERTISSEMENT

### Appareil

- Pour réduire les risques d'incendie, de choc électrique ou de dommages à l'appareil,
  - N'exposez pas cet appareil à la pluie, à l'humidité, à l'égouttement ou aux éclaboussures.
  - Ne placez sur l'appareil aucun objet rempli de liquide, comme par exemple des vases.
  - Utilisez exclusivement les accessoires recommandés.
  - Ne retirez pas les couvercles.
  - Toute réparation doit être faite par un personnel qualifié et non par l'utilisateur.



La marque et le symbole suivants sont situés sous le fond l'appareil.

|   |   |   |
|---|---|---|
|    | <b>AVIS</b><br>RISQUE DE CHOC ÉLECTRIQUE<br>NE PAS OUVRIR |  |
| AVIS: AFIN DE PRÉVENIR LE RISQUE DE CHOCS ÉLECTRIQUES, NE PAS RETIRER LES VIS. CONFIER TOUTE RÉPARATION À UN TECHNICIEN QUALIFIÉ. |   |   |



Le symbole de l'éclair dans un triangle équilatéral indique la présence d'une tension suffisamment élevée pour engendrer un risque de chocs électriques.



Le point d'exclamation dans un triangle équilatéral indique que le manuel d'utilisation inclus avec l'appareil contient d'importantes recommandations quant au fonctionnement et à l'entretien de ce dernier.

Conforme à la norme CAN/CSA STD C22.2 No.60065.

CE QUI SUIT NE S'APPLIQUE QU'AU CANADA.  
CAN ICES-3(B)/NMB-3(B)



**Information sur la mise au rebut dans les pays n'appartenant pas à l'Union européenne**

Ce symbole est uniquement valide dans l'Union européenne.







Si vous désirez mettre ce produit au rebut, contactez l'administration locale ou le revendeur et informez-vous de la bonne façon de procéder.

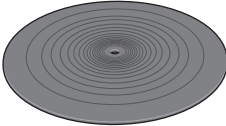
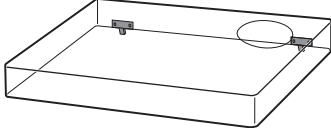

# Accessoires

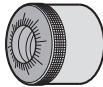
Dans le but de prévenir tout risque de dommages pendant l'expédition, le tourne-disque a été démonté.

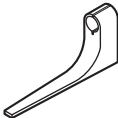
Vérifier la présence et l'état des pièces et accessoires suivants.

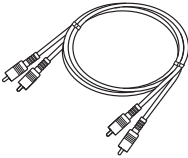
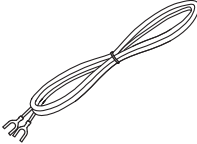
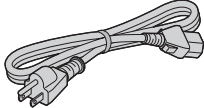
|  |  |   |
|--|--|---|
| <p>Plateau (1 pc.)<br/>(TTV0027A)</p>                           | <p>Tapis du plateau (1 pc.)<br/>(RGS0008)</p>           | <p>Couvercle (1 pc.)<br/>(TTPA0683)</p>    |
| <p>Adaptateur pour 45 tours prolongé (1 pc.)<br/>(TEKX077)</p>  | <p>Contrepoids (1 pc.)<br/>(TYL0056)</p>                | <p>Contrepoids supplémentaire (1 pc.)<br/>(TKKH51441)</p>    |
| <p>Coquille (1 pc.)<br/>(TPBGA003)</p>                        | <p>Jauge du porte-à-faux (1 pc.)<br/>(RMR2210-W)</p>  | <p>Jeu de vis pour cellule de lecture (1 jeu)<br/>(TTV0022)</p> <ul style="list-style-type: none"> <li>● Écrous (2 pc.)</li> <li>● Vis courtes (2 pc.)</li> <li>● Vis longues (2 pc.)</li> <li>● Rondelles (2 pc.)</li> </ul> <p>(Fourni dans un sac)</p>  |
| <p>Câble PHONO (1pc.)<br/>(K2KYYYY00257)</p>                  | <p>Fil de terre PHONO (1 pc.)<br/>(K4EY1YY00160)</p>  | <p>Cordon d'alimentation (1 pc.)<br/>(K2CG3YY00191)</p>    |

- Les numéros de modèle des accessoires sont ceux de février 2017. Ils sont sujets à changements sans préavis.
- Conserver les matériaux d'emballage après avoir sorti les marchandises. Vous en aurez besoin lors du transport du produit sur une longue distance.
- Suivre les règlements locaux concernant la mise au rebut du produit.
- N'utiliser aucun autre cordon d'alimentation, câble PHONO et fil de terre PHONO à l'exception de ceux fournis.
- Conserver la cellule, le contrepoids supplémentaire, les écrous, les vis et les rondelles hors de portée des enfants pour éviter toute ingestion.

# Nom des pièces

Les numéros tels que (⇒ 20) indiquent les pages de référence.

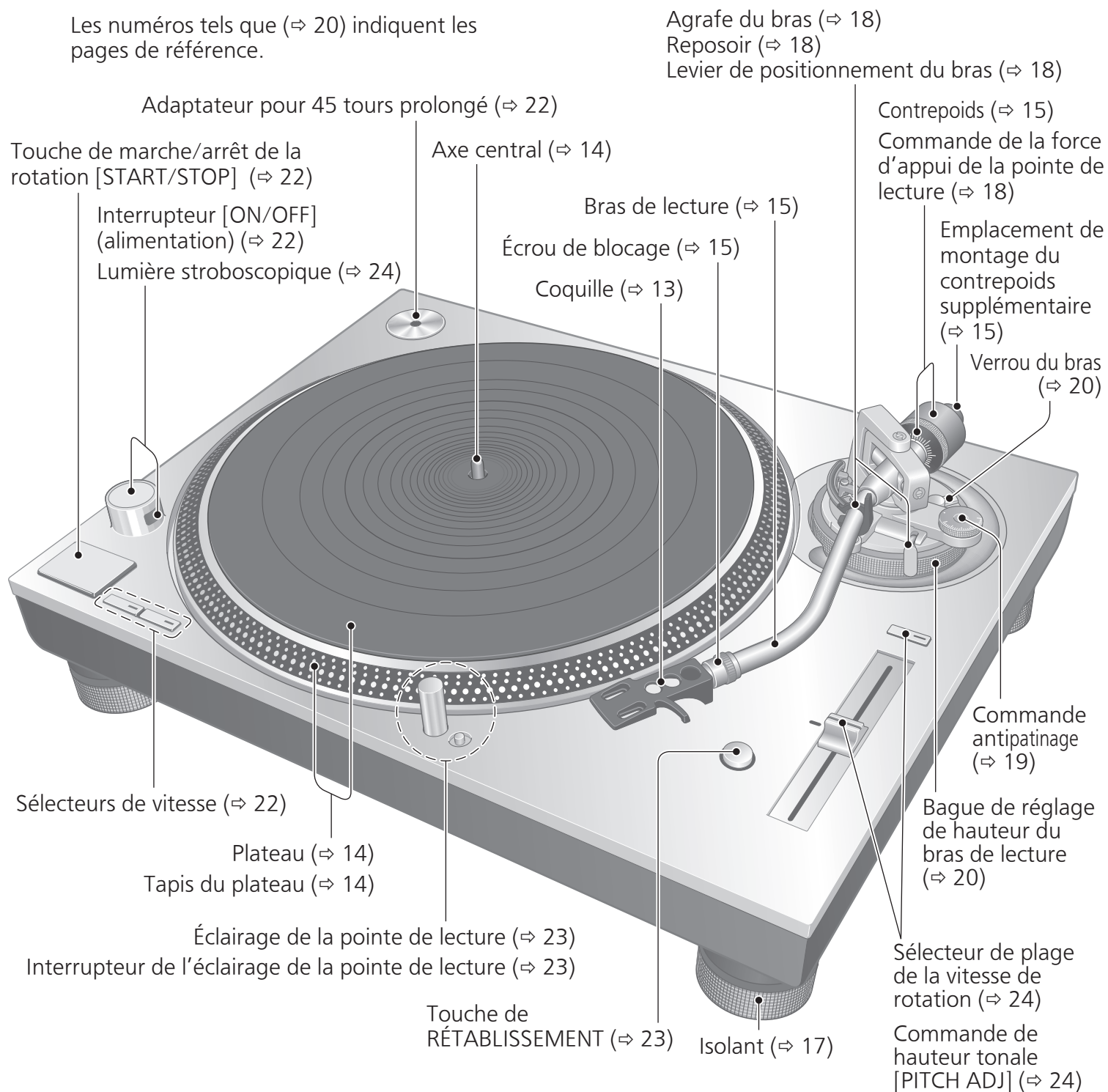

Arrière

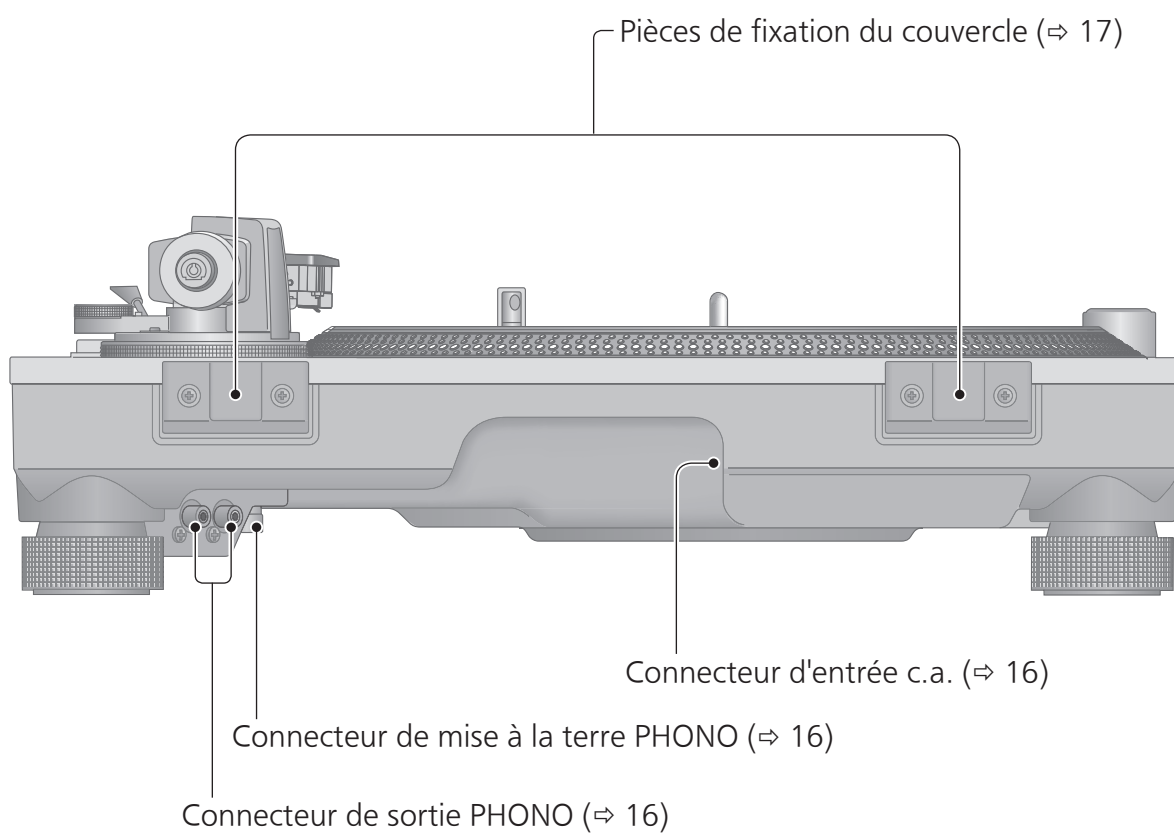

# Assemblage du tourne-disque

## Raccordement aux bornes PHONO et au connecteur d'entrée c.a.

Réaliser la connexion aux bornes PHONO et au connecteur d'entrée c.a. avant de configurer ou d'installer le lecteur.

**1** Sortir le lecteur de l'emballage, fixer le rembourrage identifié « FRONT » et placer le lecteur côté avant vers le bas pour faciliter la connexion aux bornes PHONO et au connecteur d'entrée c.a. sur le côté arrière.

**2** Connecter le câble PHONO fourni, le câble de terre PHONO et le cordon d'alimentation secteur.

### Attention

Veiller à ne pas renverser le lecteur.

**2** Connecter le câble PHONO, le fil de terre PHONO et le cordon d'alimentation secteur.

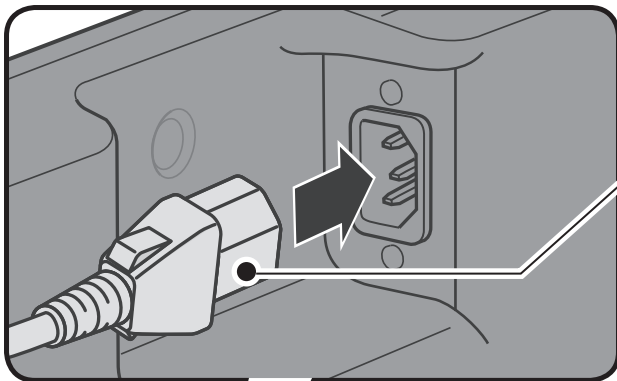

Insérer le cordon d'alimentation jusqu'à un point juste avant le trou rond.

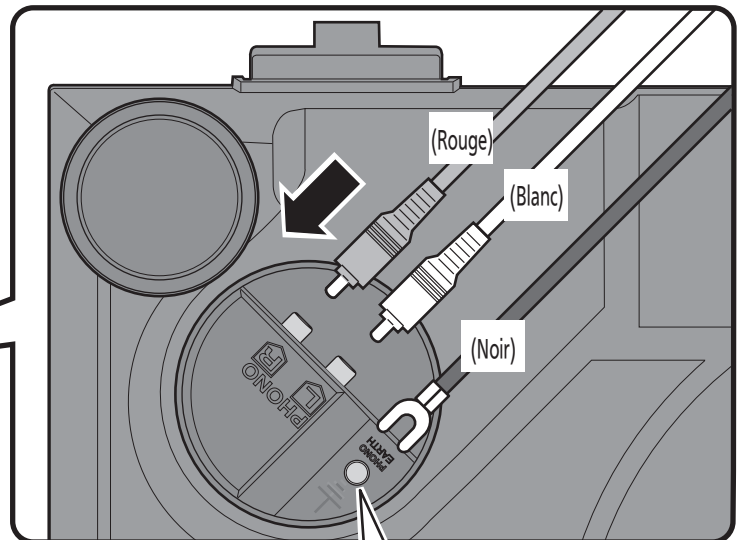
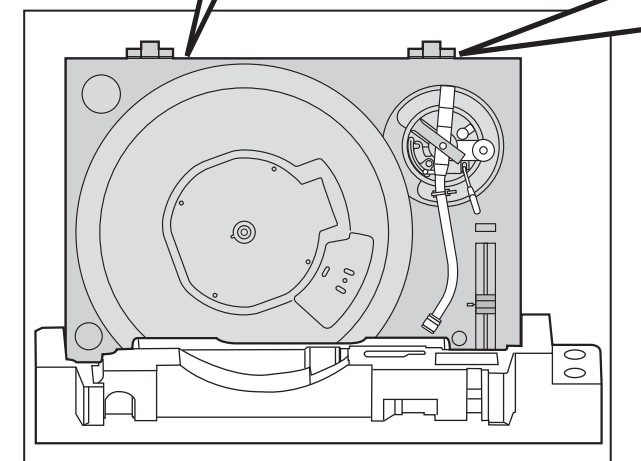

Connexion du câble de terre PHONO au lecteur et à l'amplificateur.

- ① Tourner la borne vers la gauche pour la desserrer.
- ② Insérer la cosse de terre et serrer fermement la borne.

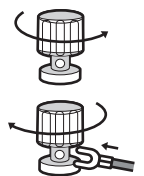

**1** Fixer le rembourrage identifié « FRONT » et placer le lecteur côté avant vers le bas.

## Fixation de la cellule

### 1 Fixer provisoirement une cellule (achetée en magasin).

Suivre les instructions d'installation de la cellule pour la fixer correctement à la coquille, et serrer légèrement les vis.

- Si des vis de fixation sont incluses avec la cellule, les utiliser.
- Lors de la lecture de 78 tours, utiliser une cellule spécifique pour 78 tours.
- Utiliser un mini tournevis plat (4 mm [5/32 po]).
- Veiller à ne pas toucher l'extrémité de la pointe de lecture.

### 2 Réglage du porte-à-faux.

Utiliser la jauge du porte-à-faux incluse.

- ① Fixer la jauge à la coquille.

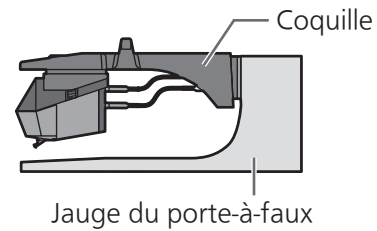

- ② Déplacer la cellule pour aligner l'extrémité de la pointe de lecture avec l'extrémité de la jauge.

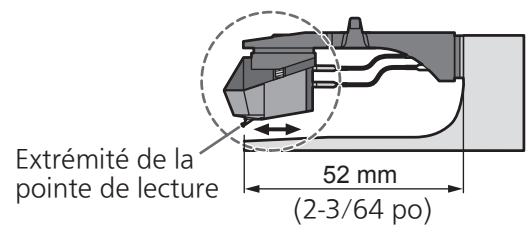

- La cellule doit être parallèle à la coquille lorsque l'on regarde latéralement ou du dessus (l'illustration présente la vue du dessus).

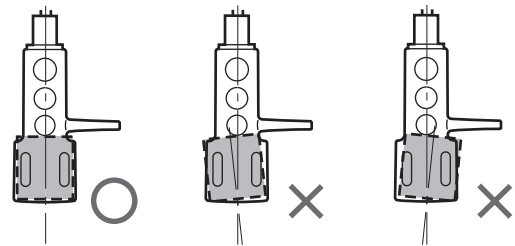

- ③ Serrer les vis de la cellule.

- Veiller à ne pas laisser la cellule glisser hors de l'emplacement.

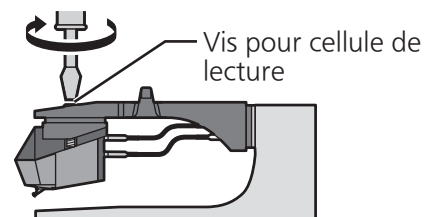

Le porte-à-faux peut être réglé de façon optimale.

**(Exemple)**

| (Fil conducteur) | (Connecteur) |
|------------------|--------------|
| Rouge            | → R+ (Rouge) |
| Vert             | → R- (Vert)  |
| Blanc            | → L+ (Blanc) |
| Bleu             | → L- (Bleu)  |

# Assemblage du tourne-disque (suite)

Dans le but de prévenir tout risque de dommages pendant l'expédition, le tourne-disque a été démonté. Assembler le tourne-disque dans l'ordre suivant.

## Attention

- Ne pas brancher le cordon d'alimentation avant d'avoir terminé l'assemblage.
- Lors du montage du plateau, empêcher tout matériau étranger de pénétrer entre l'unité principale et le plateau.
- Ne pas toucher ou gratter la table.

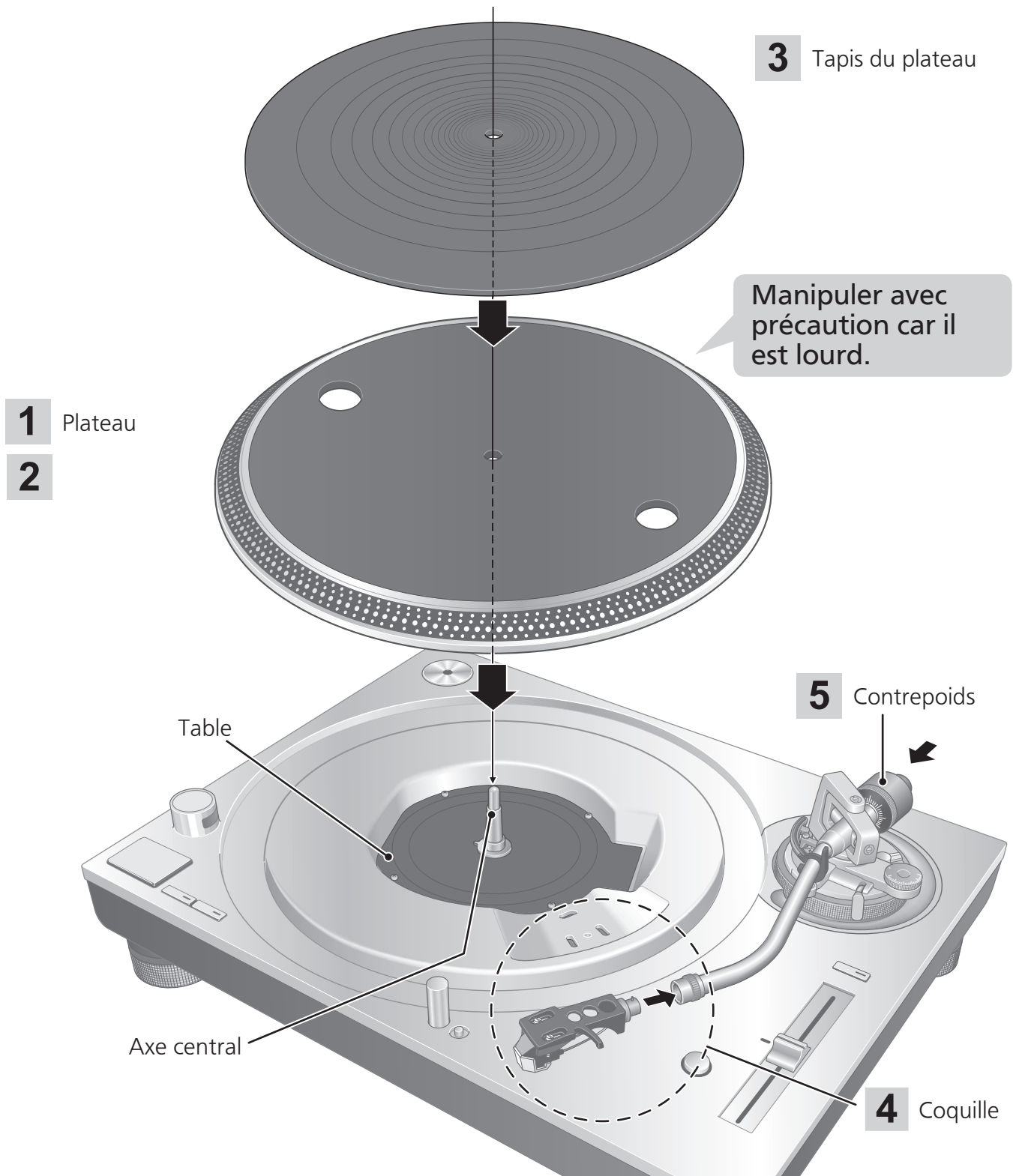



## Avant de fixer le plateau

- Retirer le couvercle aimanté du plateau.**
  - L'aimant et son couvercle se trouvent à l'arrière du plateau. Retirer le couvercle aimanté avant de le fixer à l'unité principale.

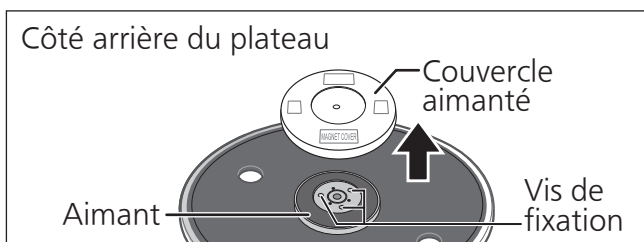

### Attention

- Garder tout objet magnétique sensible, telle une carte magnétique ou une montre, éloigné de l'aimant.
- Empêcher le plateau de heurter l'unité principale ou de tomber. Empêcher que de la poussière ou de la poudre de fer adhère à l'aimant sur la face arrière.
- Ne pas toucher les vis de fixation (trois emplacements) du plateau. La performance nominale ne peut être garantie si elles ne sont pas convenablement positionnées.

## Montage du plateau

- Fixer lentement le plateau sur l'axe central.**

### ■ Pour enlever le plateau

- Comme le montre la figure de droite, placer les doigts dans les deux trous sur le plateau, maintenir l'axe central abaissé et retirer le plateau vers le haut.

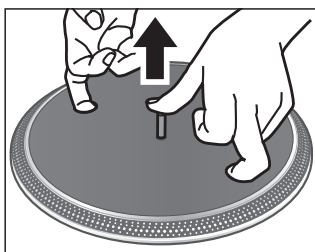

### Attention

- Soyez prudent lorsque vous manipulez le plateau, car il est lourd.
- Veillez à ce que vos doigts ne restent pas coincés.
- Essayez les traces de doigts ou la poussière avec un chiffon doux.

## Mise en place du tapis du plateau

- Déposer le tapis du plateau sur le plateau.**

## Fixation de la coquille

- Fixer la coquille avec la cartouche dans le bras de lecture. Maintenir la coquille horizontale et serrer l'écrou de blocage.**
  - Veiller à ne pas toucher l'extrémité de la pointe de lecture.

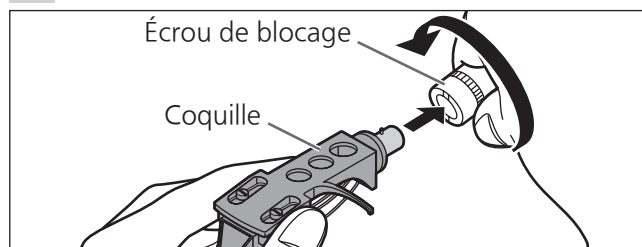

## Fixation du contrepoids

- Fixer le contrepoids à l'arrière du bras de lecture.**

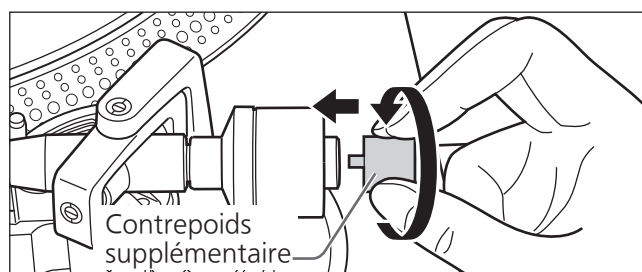
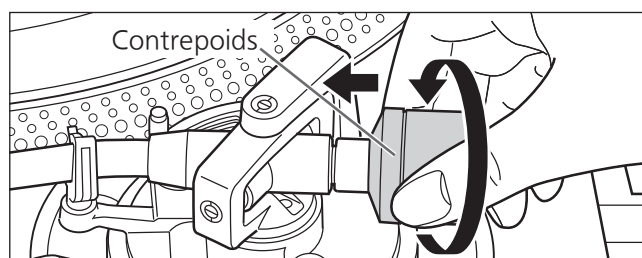

- Fixer le contrepoids auxiliaire inclus à l'arrière du bras de lecture en fonction du poids de la cellule. Pour les diverses gammes de poids des cellules réglables, voir « Plage applicable pour le poids de la cellule ». (⇒27)

### Nota

- L'intérieur du contrepoids est graissé.

# Raccordements et installation

- Mettre tous les appareils hors marche et débrancher le cordon d'alimentation de la prise avant d'effectuer tout branchement.
- Ne brancher les cordons d'alimentation qu'après avoir terminé tous les autres raccordements.
- Veiller à connecter le fil de terre PHONO. Sinon des ronflements peuvent se produire.
- Se reporter également au mode d'emploi de l'appareil connecté.

## 1 Connecter le câble PHONO et le fil de terre PHONO aux connecteurs d'entrée PHONO de l'équipement connecté.

- Si l'amplificateur connecté n'est pas muni de connecteurs d'entrée PHONO, vous n'obtiendrez ni le volume ni le rendu sonore adéquat.

## 2 Brancher le cordon d'alimentation.

- Vérifier le courant minimal de la prise d'alimentation de l'équipement connecté avant d'y brancher cet appareil. (Ce tourne-disque consomme 11 W.)

## Connexion à un amplificateur intégré ou système de composants

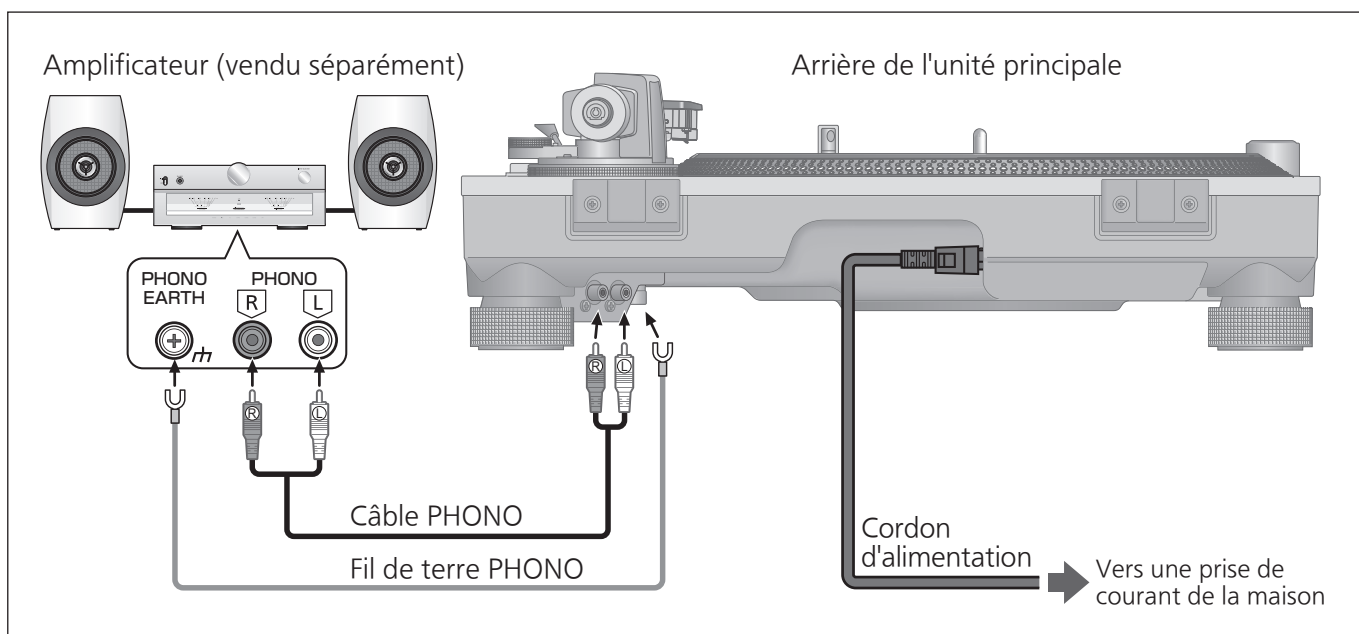

### Nota

- Bien que l'interrupteur d'alimentation soit en position « OFF », le tourne-disque n'est pas complètement déconnecté du secteur. Retirer la fiche de la prise secteur si le tourne-disque n'est pas utilisé pendant une période de temps prolongée. Installer le tourne-disque de manière que la prise puisse être facilement retirée.

## Installation

Installer le tourne-disque sur une surface de niveau, à l'abri de toute vibration.

Éloigner le tourne-disque le plus loin possible des enceintes.

### ■ Réglage de la hauteur pour mettre le tourne-disque au niveau

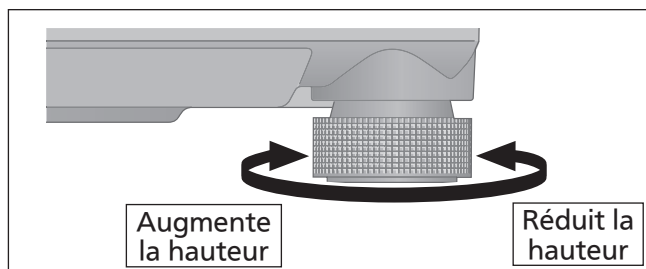

Soulever le tourne-disque pour tourner les isolateurs et régler la hauteur.

- Dans le sens des aiguilles d'une montre : Réduit la hauteur.
- Dans le sens inverse des aiguilles d'une montre : Augmente la hauteur.

#### Attention

- Ne pas tourner trop loin les isolateurs.
- Cela peut les amener à se détacher ou peut les endommager.

## Mise en place du couvercle

### 1 Maintenir le couvercle avec les deux mains et l'insérer dans les pièces de fixation du couvercle (⇒ 11) sur le tourne-disque.

- Pour retirer le couvercle, le garder ouvert et le soulever à la verticale.

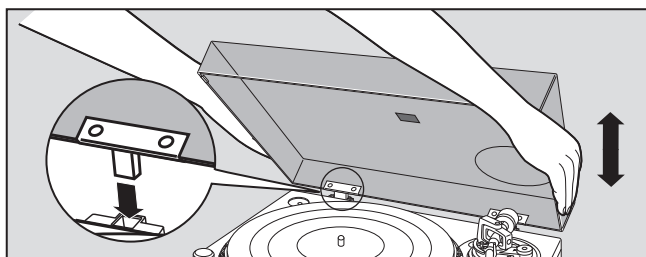

#### Attention

- Ramener le bras de lecture sur le reposoir et le fixer avec l'agrafe du bras avant d'installer ou de retirer le couvercle.
- En insérant le couvercle, éviter que l'extrémité des charnières ne vienne heurter et endommager l'unité principale.

### ■ Remarques pour l'installation

- Avant de déplacer le tourne-disque, retirer tous les périphériques connectés et couper l'alimentation.
- Protéger l'appareil contre les rayons directs du soleil, la poussière, l'humidité et les sources de chaleur.
- Il est possible que l'appareil capte les interférences d'une radio, s'il y en a une à proximité. Éloigner le plus possible le tourne-disque d'une radio.
- Ne pas installer le tourne-disque sur une source de chaleur.
- Éviter tout endroit présentant de grandes variations de température.
- Éviter tout endroit présentant fréquemment de la condensation.
- Éviter tout endroit instable.
- Ne pas placer d'objet sur le tourne-disque.
- Ne pas installer le tourne-disque dans un espace confiné tel qu'une étagère.
- Installer le tourne-disque dans un emplacement suffisamment éloigné des murs ou d'autres dispositifs pour assurer un rayonnement thermique efficace de l'intérieur de l'appareil.
- S'assurer que le matériau de l'emplacement d'installation est suffisamment solide pour supporter le poids du tourne-disque.
- Noter que le tourne-disque peut être endommagé par la fumée de cigarette ou l'humidité d'un humidificateur à ultrasons.

### ■ Condensation

Penser à l'exemple d'une bouteille froide sortie d'un réfrigérateur. Si elle est laissée dans une pièce pendant un certain temps, de la condensation se forme sur la surface de la bouteille. Ce phénomène est appelé « condensation ».

- Conditions provoquant de la condensation
  - ◇ Changement rapide de température (provoqué par un déplacement d'un endroit chaud à un endroit froid ou vice versa, par un refroidissement ou un chauffage rapide, ou une exposition directe à l'air froid)
  - ◇ Une forte humidité dans une pièce avec beaucoup de vapeur, etc.
  - ◇ Saison des pluies
- La condensation peut endommager le tourne-disque. Si cela se produit, mettre le tourne-disque hors marche et attendre qu'il s'adapte à la température ambiante (environ 2 à 3 heures).

# Réglage

## Équilibrage horizontal

### Préparatifs

- Tout d'abord, retirer le couvercle.
- Retirer le couvercle de la pointe de lecture, en prenant bien soin de ne pas l'abîmer, puis dégager l'agrafe du bras.
- Abaisser le levier de positionnement du bras.
- Mettre la commande d'antipatinage sur « 0 ».

### 1 Libérer le bras de lecture du reposoir et régler l'équilibre horizontal en tournant le contrepoids.

Maintenir le bras de lecture et tourner le contrepoids dans le sens de la flèche pour régler l'équilibre jusqu'à ce que le bras soit horizontal le plus possible.

- Prendre soin de ne pas laisser l'extrémité de la pointe de lecture toucher le plateau ou l'unité principale.

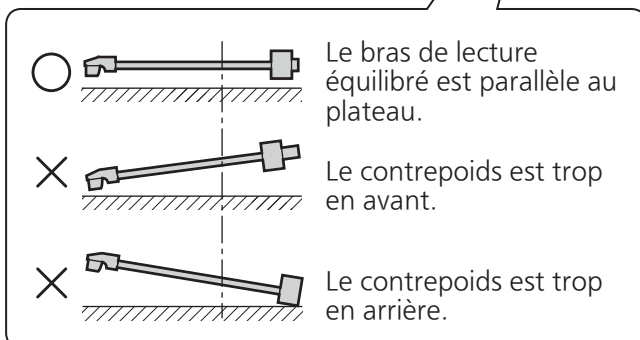
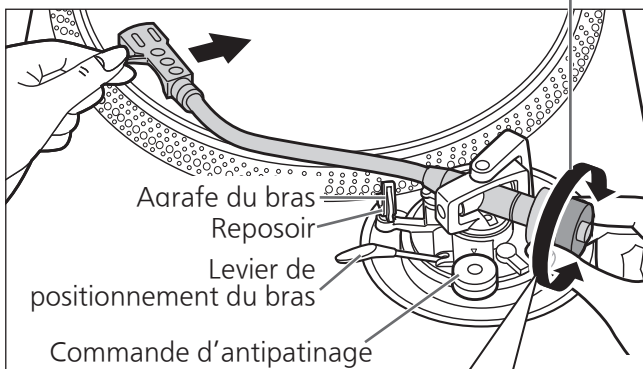
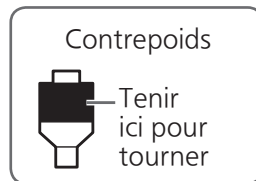

## Force d'appui de la pointe de lecture

### Préparatifs

- Tout d'abord, retirer le couvercle.
- Ramener le bras sur le reposoir et le fixer avec l'agrafe du bras.

### 1 Tourner la commande de la force d'appui de la pointe de lecture jusqu'à ce que « 0 » arrive sur la ligne centrale de l'arrière du bras de lecture.

- Tenir le contrepoids pendant ce réglage.

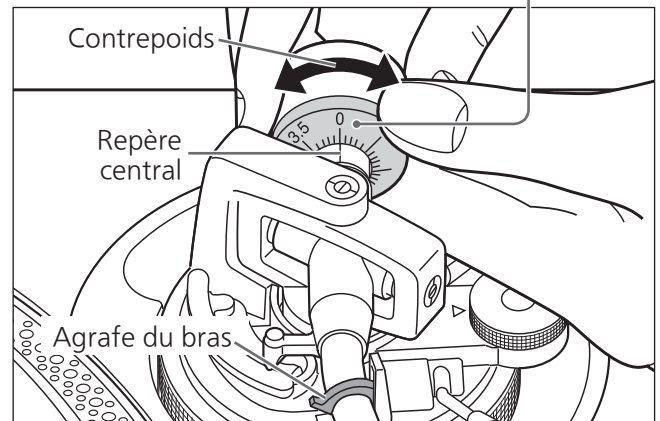

### Nota

- Se reporter au guide de l'utilisateur de la pointe de lecture pour connaître la force d'appui appropriée de la pointe de lecture.

## 2 Tourner le contrepoids de manière à régler la force d'appui de la pointe de lecture appropriée pour la cellule.

- La commande de la force d'appui de la pointe de lecture tourne conjointement avec le contrepoids.
- Tourner jusqu'à ce que la ligne centrale pointe vers la force d'appui de la pointe de lecture appropriée.

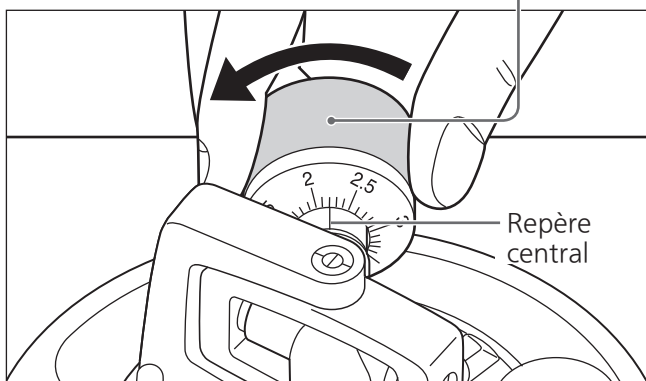
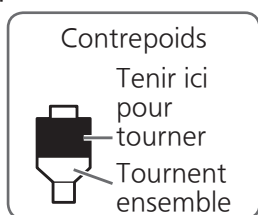

## Antipatinage

### 1 Tourner la commande antipatinage pour la régler sur la même valeur que celle de la commande de la force d'appui de la pointe de lecture.

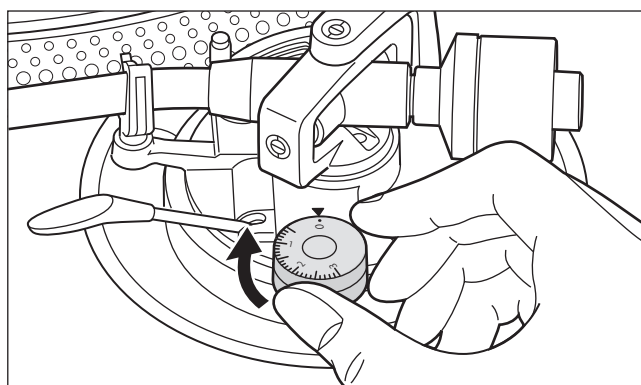

#### Nota

- Pour des forces d'appui de la pointe de lecture de 3 g et plus, régler la commande antipatinage sur « 3 ».

# Réglage (suite)

## Hauteur du bras de lecture

Ne faire ce réglage que si la cellule utilisée le rend nécessaire.

### Préparatifs

- Mettre un disque en place sur le plateau.

### 1 Dégager le bras de son agrafe.

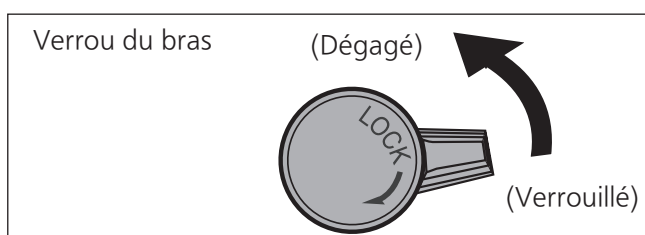

### 2 Régler la hauteur à l'aide de la bague de réglage de hauteur du bras de lecture.

Régler la hauteur du bras jusqu'à ce que le bras de lecture soit parallèle au disque.

- ① Se reporter au tableau ci-dessous pour trouver le repère de l'emplacement appropriée pour la hauteur de la cellule.

(pour la coquille fournie)

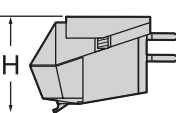
|   | Hauteur de la cellule (H) en millimètres | Position de la commande |
|---|--|-------------------------|
|  | 17                                       | 0                       |
|   | 18                                       | 1                       |
|   | 19                                       | 2                       |
|   | 20                                       | 3                       |
|   | 21                                       | 4                       |
|   | 22                                       | 5                       |
|   | 23                                       | 6                       |

- ② Tourner la bague de commande de hauteur du bras pour aligner le repère de position avec la ligne de repérage. De 0 à 6 mm (0 à 15/64 po) sont indiqués sur la bague de commande de hauteur du bras de lecture.

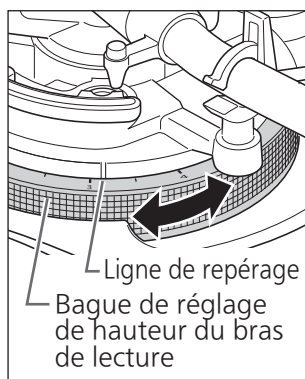

### 3 Après le réglage de la hauteur du bras, verrouiller le bras de lecture en tournant le verrou du bras.

- S'assurer de tourner le bouton de verrouillage du bras jusqu'au bout, comme indiqué sur la figure ci-dessous. Il faudra peut-être appliquer une certaine force pour y parvenir.

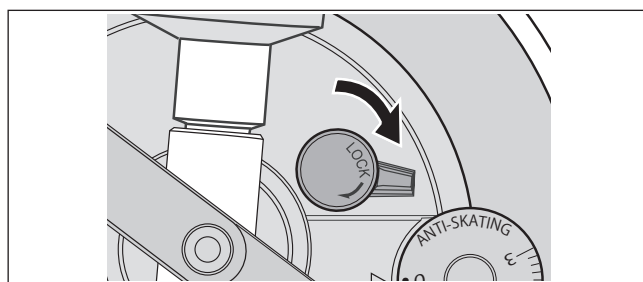

### ■ Si vous ne connaissez pas la hauteur de la cellule de lecture(H) ou lorsque vous n'utilisez pas la coquille porte-cellule fournie

Retirer le couvercle de la pointe de lecture, en prenant bien soin de ne pas l'abîmer, puis dégager l'agrafe du bras.

Abaisser le levier de positionnement du bras, reposer la pointe de lecture sur un disque et régler la commande de la hauteur jusqu'à ce que le bras de lecture et le disque soient parallèles.

- Si la hauteur de la cellule de lecture (H) est trop basse pour les rendre parallèles entre elles, ajouter un « espaceur de cellule de lecture » (non fourni).

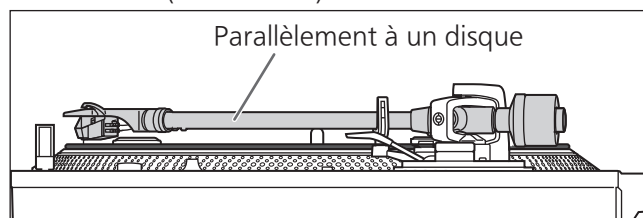

### Attention

- Veiller à ne pas endommager l'extrémité de la pointe de lecture.
- Ne pas utiliser le produit sans que le bras ne soit verrouillé.
- Pour un réglage plus fin, utiliser un niveau (non inclus) pour régler la hauteur du bras de sorte que la cellule de lecture devienne parallèle au disque.

## Hauteur du lève-bras

Procéder à un ajustement en fonction de votre cellule, si nécessaire.

### Préparatifs

- Mettre un disque en place sur le plateau.
- Retirer le couvercle de la pointe de lecture, en prenant bien soin de ne pas l'abîmer, puis dégager l'agrafe du bras.
- Soulever le levier de positionnement du bras et déplacer le bras au-dessus de la surface du disque.

### 1 Vérifier la hauteur du lève-bras (distance entre l'extrémité de la pointe de lecture et la surface du disque). Si un réglage est nécessaire, passer à l'étape 2.

- La hauteur du lève-bras est réglée par défaut de 8 à 13 mm ( $5/16$  à  $33/64$  po).

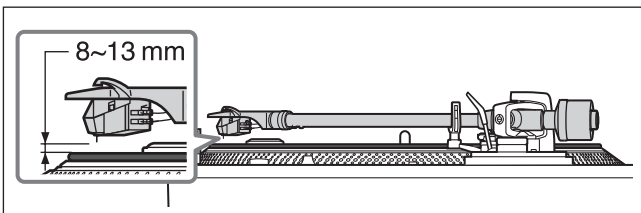

### 2 Ramener le bras sur le reposoir et le fixer avec l'agrafe du bras. Tourner la vis de réglage du lève-bras.

- Tourner la vis dans le sens des aiguilles d'une montre pour abaisser le lève-bras.
- Tourner la vis dans le sens inverse des aiguilles d'une montre pour lever le lève-bras.

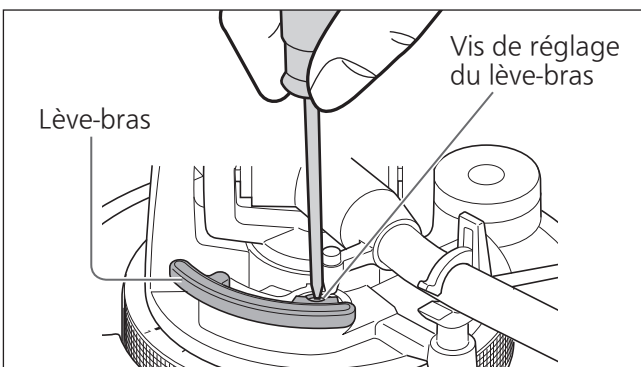

## Réglage de la vitesse de démarrage/freinage du plateau

### Bouton FREIN ([1] - [5])

S (Lent)..... Réduire la vitesse de freinage(-1)

F (Rapide).... Augmenter la vitesse de freinage(+1)



Témoin de confirmation

### Bouton de couple ([1] - [3])

L (Bas)..... Réduire le couple(-1)

H (Élevé)... Augmenter le couple(+1)



- Appuyer légèrement au centre du bouton.

### Vitesse de démarrage

Vous avez le choix entre trois options pour le temps nécessaire à la platine pour atteindre la vitesse constante après avoir appuyé sur [START-STOP]. Appuyer sur la touche H pour augmenter le couple (la puissance nécessaire à la rotation) et raccourcir le temps de stabilisation de la rotation. (Le réglage d'usine est [3] : le plus haut).

- Le témoin de confirmation clignote le nombre de fois spécifié en fonction du réglage en cours lorsque vous appuyez sur le bouton de couple H ou L.

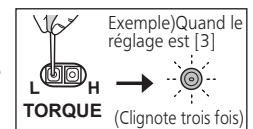

- Pour modifier le réglage, appuyez sur le bouton de couple H ou L pendant que le témoin est allumé deux secondes.

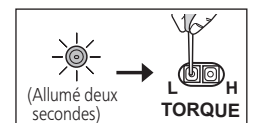

- Après avoir appuyé sur le bouton de couple, le témoin de confirmation clignote le nombre de fois spécifié pour afficher le nouveau réglage, reste allumé deux secondes, puis s'éteint.

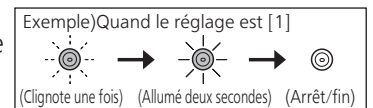

### Vitesse de freinage

Vous avez le choix entre cinq options pour le temps nécessaire à la platine pour s'arrêter après avoir appuyé sur [START-STOP]. (Vous pouvez changer la puissance de freinage). (Le réglage d'usine est [5] : le plus rapide).

- Le témoin de confirmation clignote le nombre de fois spécifié en fonction du réglage en cours lorsque vous appuyez sur le bouton de freinage F ou S.

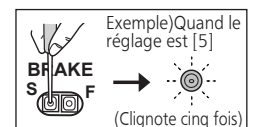

- Pour modifier le réglage, appuyez sur le bouton de frein F ou S pendant que le témoin est allumé deux secondes.

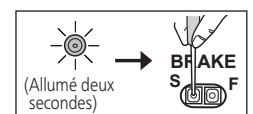

- Après avoir appuyé sur le bouton de freinage, le témoin de confirmation clignote le nombre de fois spécifié pour afficher le nouveau réglage, reste allumé deux secondes, puis s'éteint.

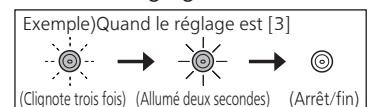

# Lecture de disques

## Préparatifs

- \*1 Mettre un disque (non inclus) en place sur le plateau.
- \*2 Retirer le couvercle de la pointe de lecture et dégager l'agrafe.

- 1** Tourner [ON/OFF] pour mettre l'appareil en marche.  
La lumière stroboscopique s'allume. 33-1/3 tours/min est automatiquement sélectionné et l'indicateur [33] s'allume.

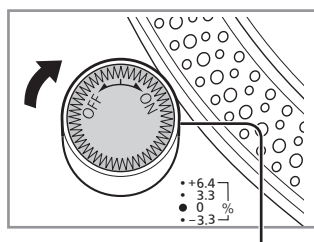

Lampe stroboscopique

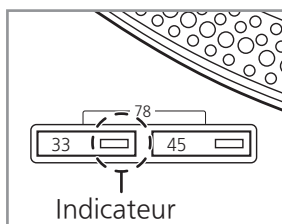

- 2** Appuyer sur [START-STOP].  
La rotation du plateau s'amorce.

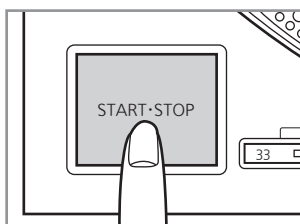

## Attention

N'appuyez pas sur [START-STOP] lorsque le plateau est retiré.

Si vous avez accidentellement appuyé sur [START-STOP].

- L'indicateur du bouton de sélection de vitesse ([33] ou [45]) commence à clignoter.  
⇒ S'il clignote, tournez [ON/OFF] pour mettre l'unité hors marche, fixez le plateau, puis tournez [ON/OFF] pour mettre l'unité en marche.

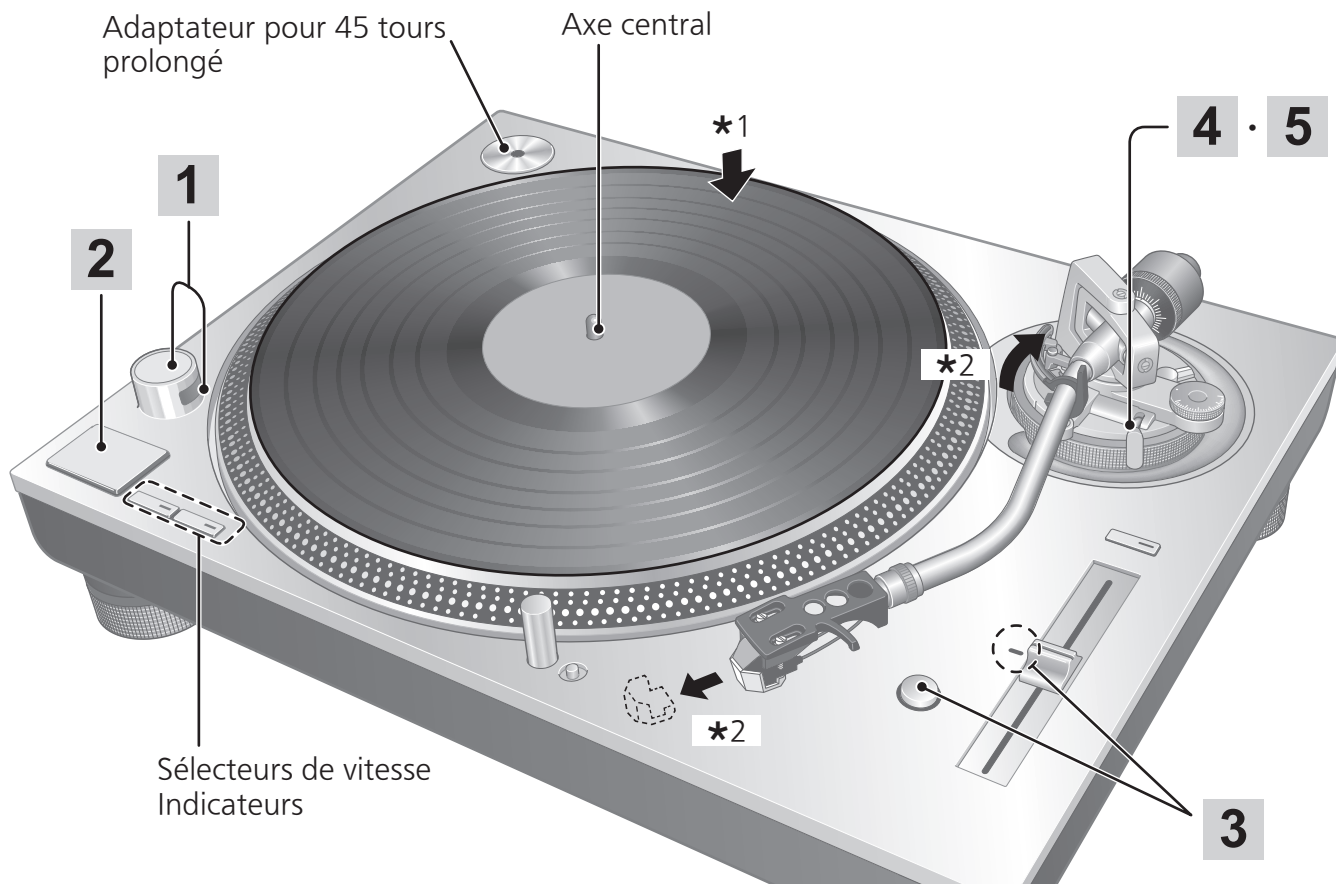



### 3 Appuyer sur [RESET] pour allumer la diode bleue de commande de hauteur tonale.

L'appareil lit à une vitesse de rotation prédéfinie (33-1/3, 45 ou 78 tr/min) indépendamment de la position [pitch adj].

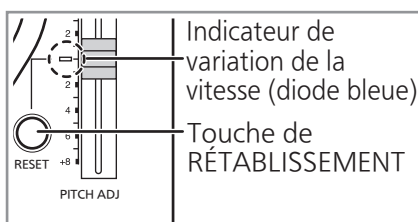

- Réglage précis pour la hauteur tonale (⇒ 24)

### 4 Soulever le levier de positionnement du bras et déplacer le bras au-dessus de la surface du disque.

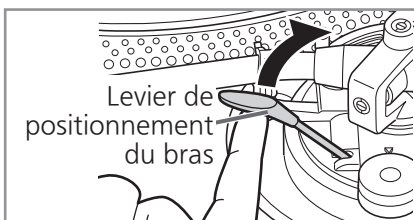

### 5 Abaisser lentement le levier de positionnement du bras.

Le bras de lecture s'abaisse lentement.

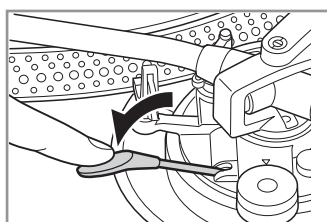

La lecture commence.

#### ■ Pour interrompre momentanément la lecture

Lever le levier de positionnement du bras.

- La pointe de lecture s'élève au-dessus du disque.
- Pour reprendre la lecture, abaisser le levier de positionnement du bras.

#### ■ Après la fin de la lecture

- ① Lever le levier de positionnement du bras, ramener le bras de lecture sur le reposoir et abaisser le levier de positionnement du bras.
- ② Appuyer sur [START-STOP]. Le frein électrique arrête la rotation du plateau en douceur.
- ③ Tourner [ON/OFF] pour mettre l'appareil hors marche.
- ④ Fixer le bras de lecture avec l'agrafe du bras.
- ⑤ Remettre le couvercle de la pointe de lecture (pour protéger l'extrémité de la pointe de lecture).

#### ■ Pour éclairer la pointe de lecture

L'extrémité de la pointe de lecture est éclairée pendant la lecture.

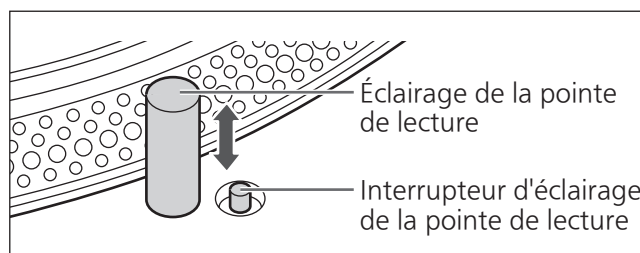

#### Appuyer sur l'interrupteur d'éclairage de la pointe de lecture.

- L'éclairage de la pointe de lecture (diode blanche) sort et éclaire la pointe de lecture.
- Appuyer sur l'éclairage de la pointe de lecture pour éteindre l'éclairage.

#### Attention

Appuyez fermement sur l'interrupteur d'éclairage de la pointe de lecture. Si vous appuyez légèrement sur l'interrupteur, l'éclairage peut s'activer mais ne pas se soulever.

#### ■ Lors de la lecture de 45 tours prolongé

- Appuyer sur le bouton de sélection de vitesse [45] ([45] s'allume).
- Monter l'adaptateur pour 45 tours prolongé sur l'axe central.

#### ■ Lors de la lecture de 78 tours

- Appuyer en même temps sur les touches de sélection de vitesse [33] et [45] (78 tr/min : [33] et [45] s'allument).

#### ■ Lors de l'utilisation d'un stabilisateur de disque (non inclus)

- Consulter le manuel d'instruction du stabilisateur de disque.
- Poids maximum : 1 kg

# Commande de hauteur tonale (réglage précis de la vitesse de rotation)

**1** Appuyer sur [RESET] pour éteindre la diode bleue.

**2** Appuyer sur le sélecteur de plage de la vitesse de rotation pour choisir la plage de vitesse de rotation.

- [ $\times 2$ ] allumé :  $\pm 16\%$
- [ $\times 2$ ] éteint :  $\pm 8\%$

**3** Pendant que le plateau tourne

Faire glisser [PITCH ADJ].

- La hauteur tonale peut être réglée entre environ  $-8\%$  et  $+8\%$  ou entre environ  $-16\%$  et  $+16\%$  en fonction de votre sélection.
- Les nombres indiquent les pourcentages approximatifs de variation par rapport à votre réglage.

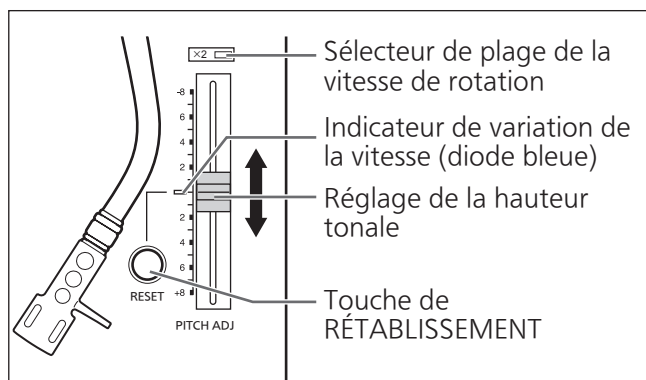

## ■ Indication de la hauteur tonale

Les quatre rangées de miroirs stroboscopiques sur le pourtour du plateau peuvent aider à régler la hauteur tonale.

Repères stroboscopiques

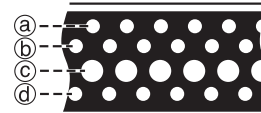

- Ⓐ Variation de  $+6,4\%$  lorsque cette rangée semble immobile
- Ⓑ Variation de  $+3,3\%$  lorsque cette rangée semble immobile
- Ⓒ Vitesse normale du plateau (33-1/33, 45 ou 78 tr/min) à l'arrêt
- Ⓓ Variation de  $-3,3\%$  lorsque cette rangée semble immobile

## Attention

Les miroirs stroboscopiques sont éclairés par un éclairage stroboscopique (diode bleue) synchronisé avec la fréquence précise de la commande numérique. Toujours utiliser la diode bleue pour mesurer la vitesse de rotation.

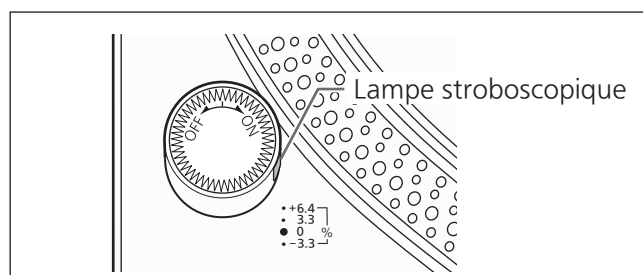

## ■ Rétablissement de la vitesse nominale

Appuyer sur [RESET].

La diode bleue s'allume et la vitesse de rotation revient immédiatement à une valeur prédéterminée indépendamment de la position de [PITCH ADJ].

(33-1/3, 45 ou 78 tr/min)

- DEL bleue allumée : Réglée à la valeur prédéfinie.
- DEL bleue éteinte : Peut être réglée avec [PITCH ADJ].

# Entretien

## ■ Entretien des pièces

Enlever toute poussière sur la pointe de lecture et sur le disque.

- Enlever la coquille avec la cellule et nettoyer la pointe de lecture à l'aide d'un pinceau doux. Brosser depuis la base jusqu'à la pointe.
- Utiliser un nettoyant pour disque pour garder vos disques propres.

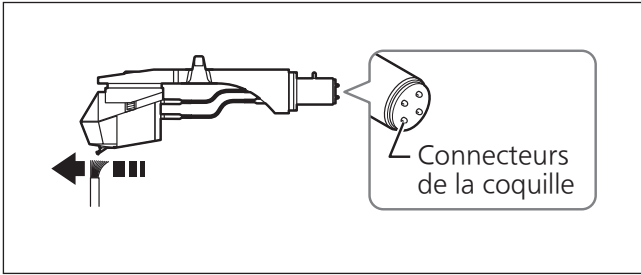

**Essuyer occasionnellement les connecteurs de la coquille.**

Essuyer les connecteurs de la coquille avec un chiffon doux et fixer la coquille sur le bras de lecture.

**Baisser le volume de l'amplificateur ou mettre l'amplificateur hors tension avant de fixer ou de retirer la coquille.**

Si la coquille est retirée alors que le volume n'est pas coupé, les haut-parleurs pourraient être endommagés.

## ■ Nettoyage du couvercle et du boîtier

Essuyer le couvercle et le boîtier avec un chiffon doux.

**Ne pas toucher la table pendant le nettoyage. Sinon, le lecteur pourrait ne pas fonctionner.**

Lorsque la saleté est tenace, essorer un chiffon humide pour enlever la saleté, puis essuyer avec un chiffon doux.

- Ne pas utiliser de solvants, benzène, diluant, alcool, détergent de cuisine, liquide d'essuie-glace, etc. Cela pourrait déformer le boîtier externe ou décoller le revêtement.
- Ne pas essuyer le couvercle pendant la lecture d'un disque. Cela peut provoquer de l'électricité statique. Ces parasites peuvent attirer le bras de lecture vers le couvercle.

## ■ Transport du tourne-disque

**Remettre l'appareil dans son emballage d'origine.**

Conserver les matériaux d'emballage après avoir sorti les marchandises.

Si l'emballage d'origine n'a pas été conservé, procéder comme suit :

- Retirer le plateau et le tapis, et bien les emballer.
- Retirer la coquille et le contrepoids du bras de lecture et les envelopper soigneusement.
- Fixer le bras de lecture avec l'agrafe de bras et l'attacher avec du ruban adhésif.
- Envelopper l'unité principale dans une serviette ou du papier.

### Reconditionnement

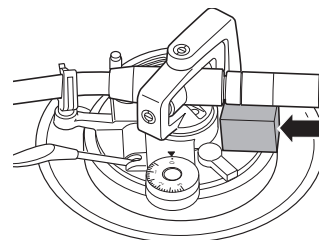
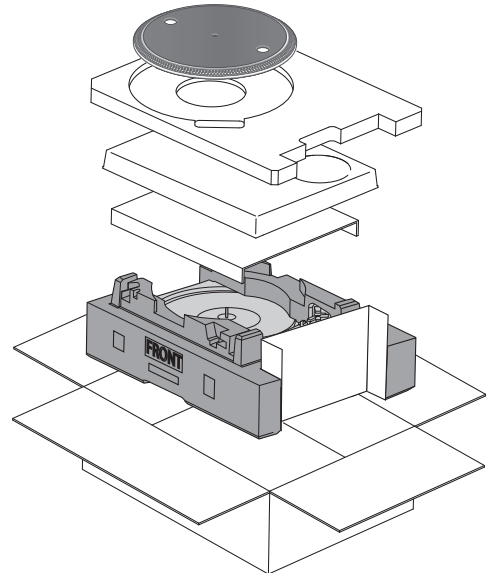

Avant le reconditionnement, retirer le contrepoids d'équilibrage et insérer le support de bras de lecture sous le bras de lecture.

## ■ Symbole WEEE

**Mise au rebut du produit en dehors des pays de l'UE**



Ce symbole est uniquement valable dans l'UE.

Contactez un service gouvernemental local ou votre revendeur pour savoir comment mettre ce produit au rebut convenablement.

# Guide de dépannage

Avant de faire appel au service, procédez aux vérifications ci-dessous. Si vous avez un doute concernant certains des points de vérification, ou si les solutions proposées dans le tableau ne résolvent pas le problème, communiquez avec votre revendeur.

## Pas d'alimentation.

- Le cordon d'alimentation est-il branché?  
→ Brancher le cordon en prenant soin d'introduire la fiche à fond dans la prise. (⇒ 16)

## Aucun son n'est entendu.

### Le volume est faible.

- Les connexions aux prises PHONO de l'amplificateur/récepteur sont-elles adéquates?  
→ Connecter les câbles PHONO aux prises PHONO de l'amplificateur. (⇒ 16)

## Les signaux des canaux gauche et droit sont inversés.

- Les connexions du câble de raccordement stéréo à l'amplificateur ou au récepteur sont-elles inversées?  
→ Vérifier tous les raccordements. (⇒ 16)
- Les connexions des fils conducteurs de la coquille aux connecteurs de la cellule sont-elles adéquates?  
→ Vérifier tous les raccordements. (⇒ 13)

## Un ronflement se produit pendant la lecture.

- Les câbles stéréo se trouvent-ils près d'appareils électriques ou de leur cordon d'alimentation?  
→ Éloigner tout appareil électrique (et leur cordon d'alimentation) du tourne-disque.
- Le fil de terre est-il raccordé?  
→ S'assurer que le fil de terre est bien raccordé. (⇒ 16)

## La lumière stroboscopique ou le voyant bleu clignote.

Effectuer l'opération suivante lorsque la lumière stroboscopique ou le voyant bleu clignote. Le symptôme peut être amélioré.

- ① Tourner [ON/OFF] sur OFF.
  - ② Débrancher le cordon d'alimentation, attendre trois secondes, puis rebrancher la fiche.
  - ③ Tourner [ON/OFF] sur ON et appuyer sur [START-STOP] pour faire tourner le plateau.
- Si la lumière stroboscopique ou le voyant bleu clignote à nouveau, vérifier lequel clignote et contacter notre représentant pour le service après-vente.

# Spécifications

| Divers                        |  |
|-------------------------------|--|
| Alimentation                  | 120 V c.a., 60 Hz  |
| Consommation                  | 11 W (EN MARCHÉ)<br>0,2 W (HORS MARCHÉ)                  |
| Dimensions (L×H×P)            | 453 x 173 x 372 mm<br>(17-27/32 × 6-13/16 × 14-21/32 po) |
| Poids                         | Environ 11,5 kg<br>(25,4 lb)                             |
| Température de fonctionnement | 0 °C à +40 °C<br>(+32 °F à +104 °F)                      |
| Humidité relative             | 35 % à 80 %<br>(sans condensation)                       |

| Section tourne-disque            |   |
|----------------------------------|---|
| Type                             | Système de plateau à entraînement direct (manuel)   |
| Méthode d'entraînement           | Entraînement direct   |
| Moteur                           | Moteur c.c. sans balais   |
| Plateau                          | Aluminium moulé sous pression<br>Diamètre : 332 mm<br>(13-5/64 po)<br>Poids : Env. 2,5 kg<br>(5,51 lb)<br>(y compris une feuille de caoutchouc) |
| Vitesses de rotation             | 33-1/3, 45 et 78 tr/min   |
| Plage de hauteur tonale          | ± 8 % et ± 16 %   |
| Couple de démarrage              | 2,2 kg-cm (1,91 lb-po)  |
| Caractéristiques d'établissement | 0,7 s, pour passer de l'arrêt à 33-1/3 tr/min   |
| Système de freinage              | Frein électronique  |
| Pleurage / scintillement         | 0,025 % eff. pondéré (JIS C5521)  |
| Ronflement en basse fréquence    | 78 dB (CEI 98A pondéré)   |

| Section bras de lecture                                      |   |
|--|---|
| Type   | Type statique équilibré   |
| Longueur effective   | 230 mm (9-1/16 po)  |
| Porte-à-faux   | 15 mm (19/32 po)  |
| Angle d'erreur de poursuite                                  | Moins de 2° 32' (au début d'un disque de 30 cm (12 po))<br>Moins de 0° 32' (à la fin d'un disque de 30 cm (12 po))  |
| Angle correcteur d'erreur de piste                           | 22°   |
| Plage de réglage de la hauteur                               | 0 - 6 mm (0 - 15/64 po)   |
| Plage de réglage de la force d'appui de la pointe de lecture | 0 - 4 g (lecture directe)   |
| Contrepoids de la coquille                                   | Environ 7,6 g   |
| Plage applicable pour le poids de la cellule                 | (Sans le contrepoids auxiliaire)<br>5,6 à 12,0 g<br>14,3 à 20,7 g (y compris la coquille)<br>(Avec le contrepoids supplémentaire)<br>10,0 à 16,4 g<br>18,7 à 25,1 g (y compris la coquille) |
| Connecteurs de la coquille                                   | 4 broches 1,2 mm φ  |

Sujet à changements sans préavis.

# Certificat de garantie limitée (SEULEMENT POUR LE CANADA)

Panasonic Canada Inc.

5770, Ambler Drive, Mississauga (Ontario) L4W 2T3

## PRODUIT TECHNICS – GARANTIE LIMITÉE

Panasonic Canada Inc. garantit que ce produit est exempt de défauts de matériaux et de main-d'œuvre dans un contexte d'utilisation normale pendant la période indiquée ci-après à compter de la date d'achat original et, dans l'éventualité d'une défectuosité, accepte, à sa discrétion, de (a) réparer le produit avec des pièces neuves ou remises à neuf, (b) remplacer le produit par un produit neuf ou remis à neuf d'une valeur équivalente ou (c) rembourser le prix d'achat. La décision de réparer, remplacer ou rembourser appartient à Panasonic Canada Inc.

|  |                                       |
|--|---------------------------------------|
| Amplificateur réseau audio Technics    | Trois (3) ans, pièces et main-d'œuvre |
| Serveur de musique Technics            | Trois (3) ans, pièces et main-d'œuvre |
| Chaîne stéréo avec lecteur CD Technics | Trois (3) ans, pièces et main-d'œuvre |
| Platine tourne-disque Technics         | Trois (3) ans, pièces et main-d'œuvre |

La présente garantie n'est fournie qu'à l'acheteur original d'un des produits de marque Technics indiqués plus haut, ou à la personne l'ayant reçu en cadeau, vendu par un détaillant Panasonic agréé au Canada et utilisé au Canada. Le produit ne doit pas avoir été « vendu tel quel » et doit avoir été livré à l'état neuf dans son emballage d'origine.

**POUR ÊTRE ADMISSIBLE AUX SERVICES AU TITRE DE LA PRÉSENTE GARANTIE, LA PRÉSENTATION D'UN REÇU D'ACHAT OU DE TOUTE AUTRE PIÈCE JUSTIFICATIVE DE LA DATE D'ACHAT ORIGINAL, INDIQUANT LE MONTANT PAYÉ ET LE LIEU DE L'ACHAT, EST REQUISE.**

### **RESTRICTIONS ET EXCLUSIONS**

La présente garantie COUVRE SEULEMENT les défaillances attribuables à un défaut des matériaux ou à un vice de fabrication et NE COUVRE PAS l'usure normale ni les dommages esthétiques. La présente garantie NE COUVRE PAS NON PLUS les dommages subis pendant le transport, les défaillances causées par des produits non fournis par Panasonic Canada Inc. ni celles résultant d'un accident, d'un usage abusif ou impropre, de négligence, d'une maintenance inadéquate, d'une mauvaise application, d'une altération, d'une installation ou de réglages impropres, d'un mauvais réglage des contrôles de l'utilisateur, d'un mauvais entretien, d'une surtension temporaire, de la foudre, d'une modification, de la pénétration de sable, de liquides ou d'humidité, d'une utilisation commerciale (dans un hôtel, un bureau, un restaurant ou tout autre usage par affaires ou en location), d'une réparation effectuée par une entité autre qu'un centre de service Panasonic agréé ou encore d'une catastrophe naturelle.

Les piles sèches sont également exclues de la présente garantie.

CETTE GARANTIE LIMITÉE ET EXPRESSE REMPLACE TOUTE AUTRE GARANTIE, EXPRESSE OU IMPLICITE, INCLUANT LES GARANTIES IMPLICITES DU CARACTÈRE ADÉQUAT POUR LA COMMERCIALISATION ET UN USAGE PARTICULIER. PANASONIC CANADA INC. N'AURA D'OBLIGATION EN AUCUNE CIRCONSTANCE POUR TOUT DOMMAGE DIRECT, INDIRECT OU CONSÉCUTIF RÉSULTANT DE L'UTILISATION DE CE PRODUIT OU DÉCOULANT DE TOUTE DÉROGATION À UNE GARANTIE EXPRESSE OU IMPLICITE. (À titre d'exemples, cette garantie exclut les dommages relatifs à une perte de temps, le transport jusqu'à et depuis un centre de service agréé, la perte ou la détérioration de supports ou d'images, de données ou de tout autre contenu en mémoire ou enregistré. Cette liste n'est pas exhaustive et n'est fournie qu'à des fins explicatives.)

Certaines juridictions ne reconnaissent pas les exclusions ou limitations de dommages indirects ou consécutifs, ou les exclusions de garanties implicites. Dans de tels cas, les limitations stipulées ci-dessus peuvent ne pas être applicables. La présente garantie vous confère des droits précis; vous pourriez aussi avoir d'autres droits pouvant varier selon votre province ou territoire de résidence.

### **SERVICE SOUS GARANTIE**

Pour tout renseignement sur les produits, réparation ou assistance technique, veuillez visiter notre page Soutien :

[www.panasonic.ca/french/support](http://www.panasonic.ca/french/support)

### **EXPÉDITION D'UN PRODUIT À UN CENTRE DE SERVICE**

Emballer soigneusement, de préférence dans son carton d'origine, et expédiez, franco de port, suffisamment assuré.

Accompagnez le tout d'une description de la défectuosité présumée et d'une pièce justificative de la date d'achat original.

Homologation :

|   |                             |
|---|-----------------------------|
| Il est recommandé de noter, dans l'espace prévu ci-dessous, le numéro de modèle et le numéro de série inscrits à l'arrière, ou sous le fond de l'appareil, et de conserver ce manuel pour référence ultérieure. |                             |
| NUMÉRO DE MODÈLE  | <u>SL-1200GR /SL-1210GR</u> |
| NUMÉRO DE SÉRIE   | <u>_____</u>                |

|                       |       |
|-----------------------|-------|
| DATE D'ACHAT          | _____ |
| DÉTAILLANT            | _____ |
| ADRESSE DU DÉTAILLANT | _____ |
| N° DE TÉLÉPHONE       | _____ |



---

**Panasonic Corporation of North America**

Two Riverfront Plaza, Newark, NJ 07102-5490

<http://www.panasonic.com>

**Panasonic Canada Inc.**

5770 Ambler Drive,  
Mississauga, Ontario,  
L4W 2T3

[www.panasonic.com](http://www.panasonic.com)

