

# Panasonic®

**Operating Instructions**  
**Manuel d'utilisation**  
**Instrucciones de Operación**  
**(Household) STEAM IRON**  
**(Usage domestique) FER À VAPEUR**  
**(Hogar) PLANCHA DE VAPOR**

Model / Modèle No. NI-W950A

For USA only / Pour les États-Unis seulement:  
CONFORMS TO  
UL STD. 60335-1 & 60335-2-3

For Canada only / Pour le Canada seulement:  
CERTIFIED TO CSA STD./C22.2 NO. 81  
CONFORME À LA NORME CSA C22.2 NO. 81

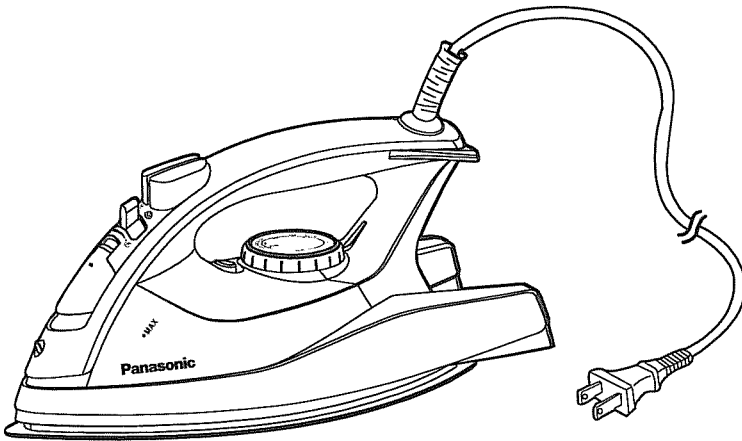

- ◆ Before operating this product, please read the instructions carefully, and save this manual for future use.
- ◆ Avant de faire fonctionner ce produit, veuillez lire attentivement les instructions, et conservez ce manuel pour toute utilisation ultérieure.
- ◆ Antes de utilizar este producto, lea detenidamente las instrucciones y guarde este manual para usarlo en el futuro.

Ⓒ English

6

Ⓕ Français

14

Ⓔ Español

23

1



2



3



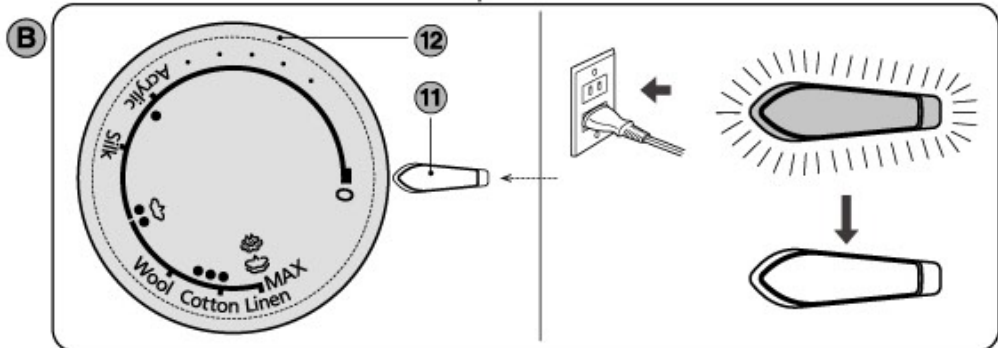
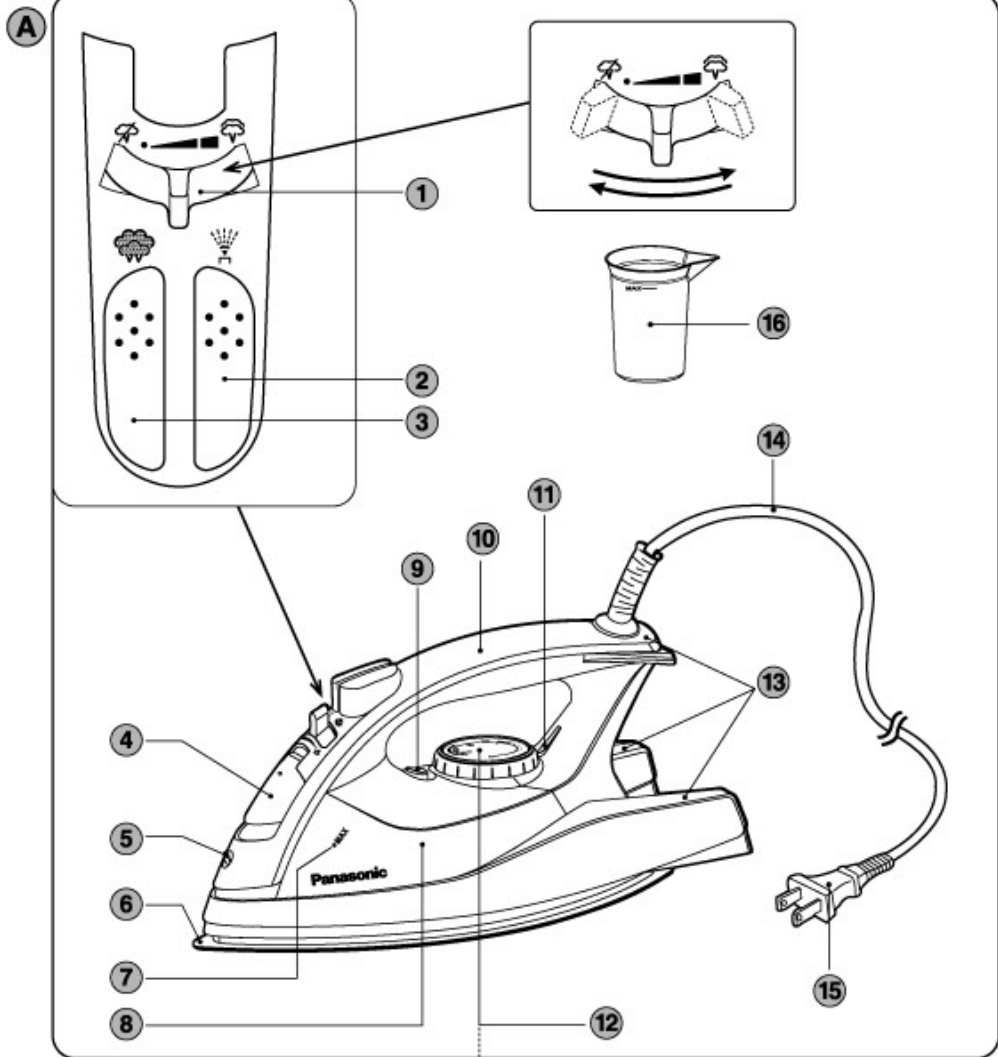

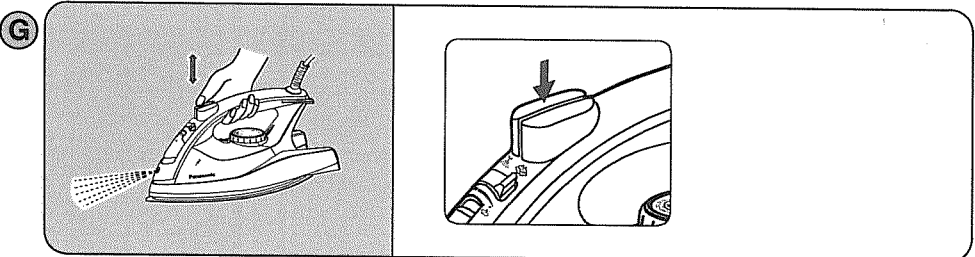
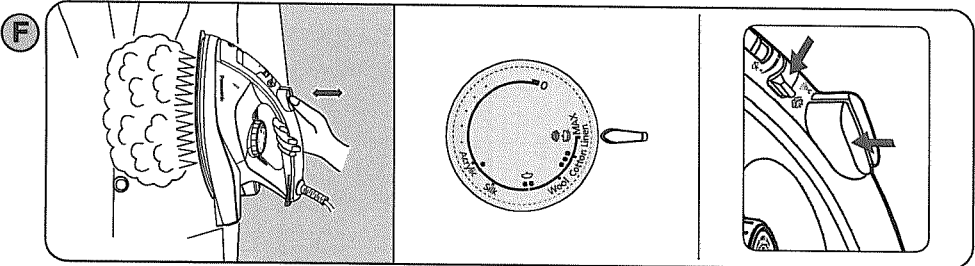
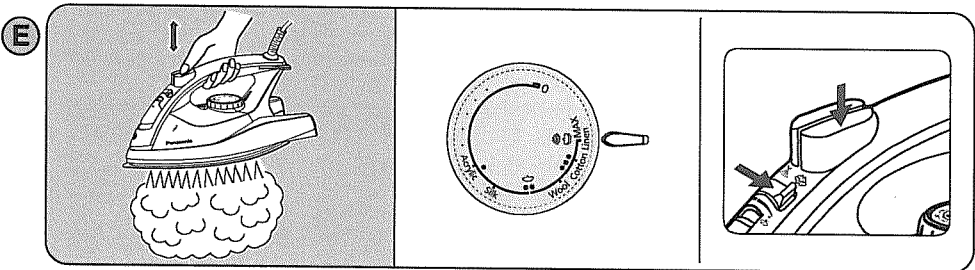
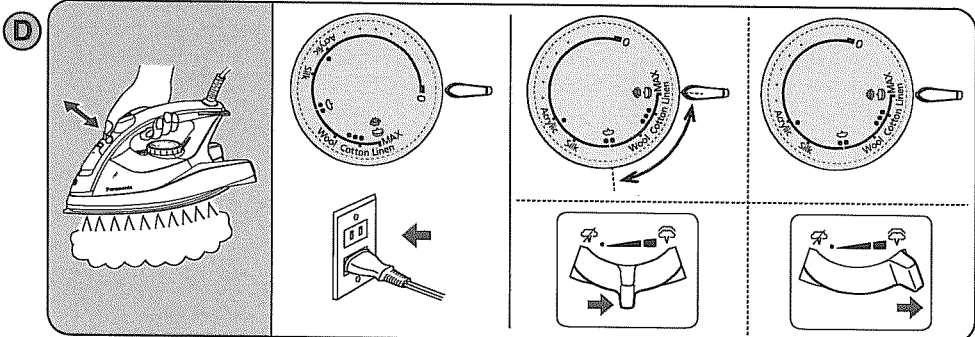
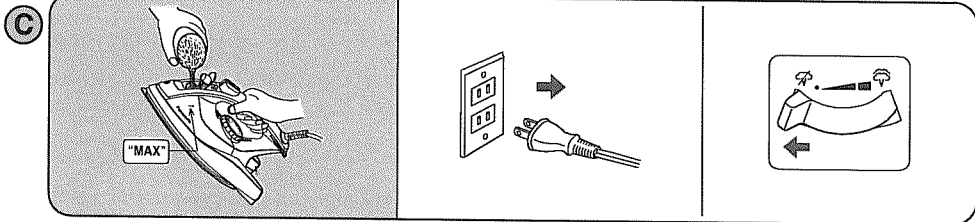

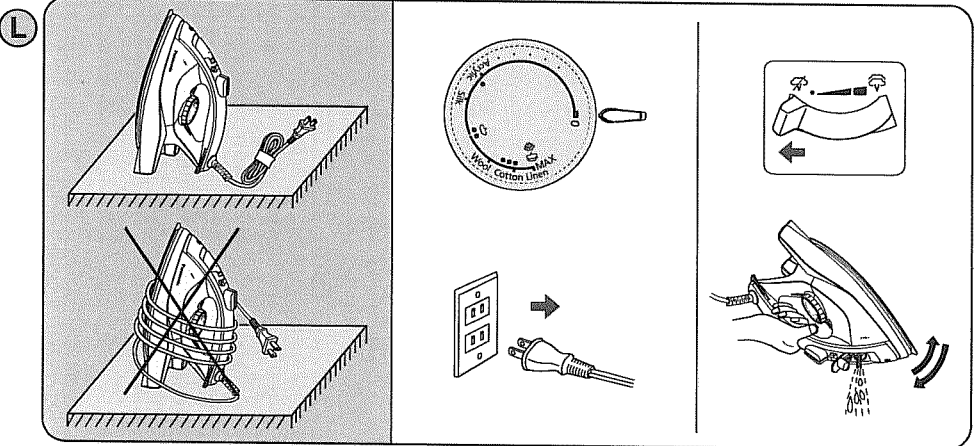
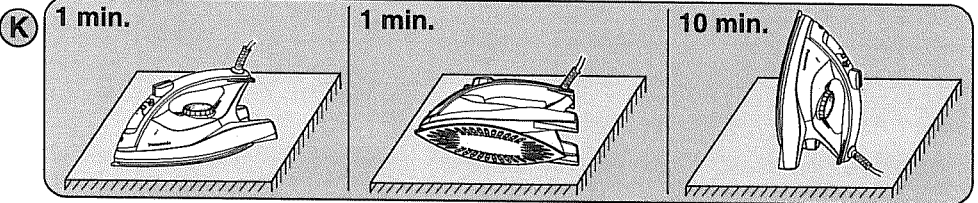
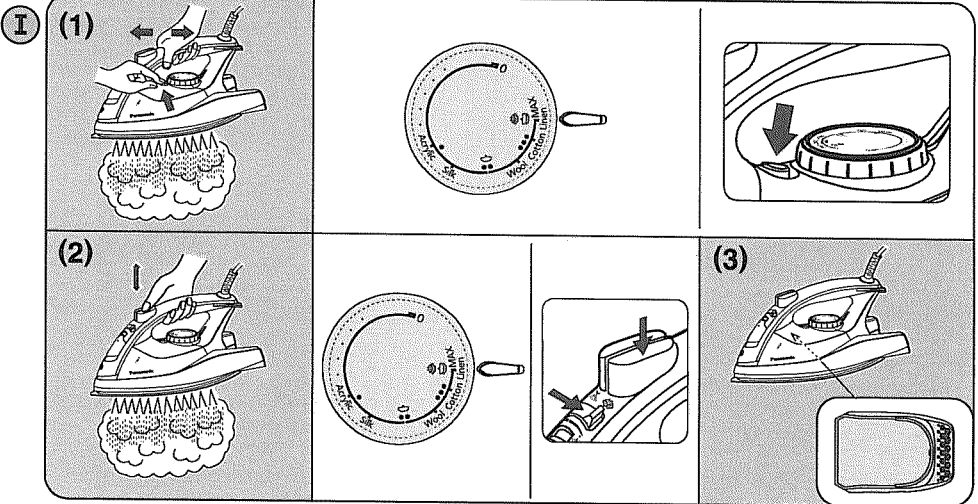
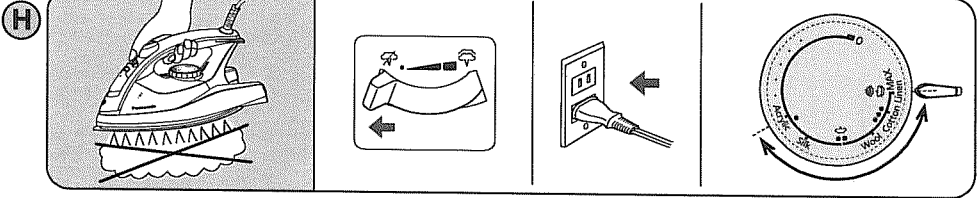

**HOUSEHOLD USE ONLY****SAFE USE OF THE IRON****Your safety and the safety of others is very important.**

We have provided important safety messages in this manual and on your appliance. Always read and obey all safety messages.



This is the safety alert symbol. It is used to alert you to potential hazards that can kill or injure you and others. The safety messages will follow the safety alert symbol and either the word "WARNING" or "CAUTION". These words mean:



**This describes issues which could cause death or serious injury.**



**This describes issues which could cause minor injury or damage your belongings.**

The safety messages will tell you what the potential hazard is, how to avoid and reduce the chance of getting injured, and what can happen if the instructions are not followed.

**Thank you for buying a Panasonic Iron**

**IMPORTANT SAFETY INSTRUCTIONS**

When using your iron, basic safety precautions should always be followed, including the following:



**To reduce the risk of burns, electric shock, fire, or injury to persons:**

**READ ALL INSTRUCTIONS BEFORE USING THE IRON**

- Use the iron only for its intended purpose, for ironing fabrics. To protect against burns or injury to persons, do not iron or steam fabrics while being worn on the body.
- To protect against the risk of electric shock, do not immerse the iron or AC cord in water or other liquids.
- The iron should always be turned to "0" before plugging or unplugging from outlet. Never yank the AC cord to disconnect from outlet; instead, grasp Plug and pull to disconnect.
- Do not allow the AC cord to touch hot surfaces. Allow the iron to cool down completely before storing.
- Always disconnect iron from electrical outlet when filling or emptying water and when not in use.
- To avoid the risk of electric shock, do not operate iron with a damaged the AC cord or if the iron has been dropped or damaged. Do not disassemble the iron. Incorrect reassembly can cause a risk of electric shock when the iron is used. For repair, take it to a qualified serviceman.
- Close supervision is necessary for this appliance to be used by or near children. Do not leave iron unattended while connected or on an ironing board.
- Burns can occur from touching hot metal parts, hot water, or steam. Use with caution when filling or turning the steam iron upside down. Hot water may leak from the iron.
- To protect against burns or injury to persons, do not direct steam toward the body when ironing or self-cleaning.
- The iron must be used and rested on a stable surface. When placing the iron on its Heel Rest, ensure that the surface on which the Heel Rest is placed is stable.
- Do not use the appliance with the AC cord entangled. The AC cord might be damaged as a result.
- If smoke or fire is emitted from the product, stop using immediately and detach the plug from the electrical outlet to avoid fire or electrical shock. Contact a service agent or dealer immediately.

- This appliance is not intended for use by persons (including children) with reduced physical, sensory or mental capabilities, or lack of experience and knowledge, unless they have been given supervision or instruction concerning use of the appliance by a person responsible for their safety.
- Children should be supervised to ensure that they do not play with the appliance.
- Be sure the iron is unplugged from the household mains socket before filling water.
- Never iron clothes on the body or point your iron at anyone when steaming.
- Keep hands and body away from steam areas while using vertical steam feature.
- Hot water and steam will come out from the Soleplate when using the Self-Cleaning feature and the Jet of Steam feature.
- The Auto Shut-Off feature (or setting the Temperature Selector to "0") is not intended to take the place of unplugging the AC cord. Disconnect the electric iron when it is not in use. Even though the iron is unplugged, the Soleplate is still hot. Be sure to rest the iron on its heel and keep it away from fabric.

## SPECIAL INSTRUCTIONS



### WARNING

To reduce the risk of electric shock or fire:

- To avoid any circuit overload, do not operate another high wattage appliance on the same circuit.
- If an extension the AC cord is absolutely necessary, use a AC cord rated a minimum of 14.2 amperes. The AC cord rated for less amperage may overheat and should not be used. Care should be taken to arrange the AC cord so that it cannot be accidentally pulled or tripped over.



### CAUTION

To reduce the risk of personal injury and damage to your iron:

- Do not use water additives or substitute water such as scented water in the steam iron. They can stain fabrics.
- If the Steam/Dry Selector is not at Dry position after using, remaining water will move into the Soleplate and can result in burns when the iron is used next time.
- Do not use the Steam or the Jet of Steam while the AC cord is unplugged, water will remain inside the Soleplate and cause staining.  
Do not use the Steam or the Jet of Steam while the Temperature Selector is set to "0".
- Most tap water can be used in this iron. If water is very hard, distilled or demineralized water should be used. Do not use water processed through home water softening systems because this water contains minerals that may be harmful to the iron. Do not use water additives or substitute water such as linen or scented water in the steam iron. They can stain fabrics or damage the iron.
- When adding water to the iron, please hold the iron firmly to avoid dropping, or it may result in injury.
- Do not set the Steam/Dry Selector to the steam position unless the iron is sufficiently hot to produce steam, otherwise water will leak out through the vents instead.
- Do not use the "Jet of Steam Button" until the Thermostat Operating Indicator Light turns off after setting the Temperature Selector to "MAX". Hot water may leak from the Soleplate and burns may be resulted, and it may cause corrosion.
- If synthetics are being ironed on a higher temperature level than instructed, not only will the fabric be ruined, but the Soleplate will often be covered with the melted remains of the synthetic fabric.
- Do not insert pins or wires to the iron. And please don't iron clothes with sewing needle or similar thing.

## READ THESE INSTRUCTIONS

For proper use of your iron, read the remaining safety cautions and operation instructions.

## A COMPONENTS IDENTIFICATION

- |   |  |
|---|--|
| ① Steam/Dry Selector                          | ⑩ Handle   |
| ② Spray Mist Button                           | ⑪ Thermostat Operating Indicator Light<br>(Temperature Select Indicator) |
| ③ Jet of Steam Button (Vertical Steam Button) | ⑫ Temperature Selector   |
| ④ Water Fill Cover                            | ⑬ Heel Rest  |
| ⑤ Spray Nozzle                                | ⑭ AC Cord  |
| ⑥ Soleplate                                   | ⑮ Plug   |
| ⑦ Maximum Water Level Indication              | ⑯ Water Cup (MAX 10 oz.)   |
| ⑧ Water Tank (Water Window)                   |  |
| ⑨ Self-Cleaning Button                        |  |

**READ THIS INSTRUCTION BOOK THOROUGHLY BEFORE USING YOUR Panasonic IRON TO BECOME FAMILIAR WITH THE IRON FEATURES**

## B HELPFUL IRONING TIPS

The Temperature Selector has words, dots and steam symbols. For more detailed information, refer to page 13 of this instruction book.

a) The dots are symbols for 3 temperature ranges:

- Low Temperature
- Medium Temperature
- High Temperature

Some fabrics are labeled with these dots as a guide for selecting the proper ironing temperature setting.

**Note:** The Thermostat Operating Indicator Light goes on and off alternately to indicate the changing temperature of Soleplate. If you turn the Temperature Selector from a high temperature to a lower temperature, wait until the indicator light turns on before using the iron.

b) The steam symbols are used for selecting steam settings. For further details, refer to page 8-12

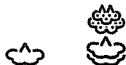

As a guide to the Fabric Care Symbols, the following symbols are printed for your information.

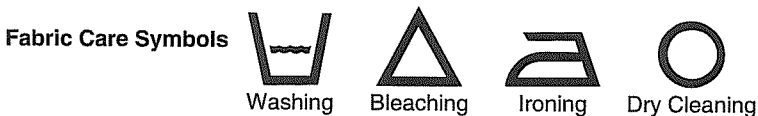

A symbol crossed out indicates that the article of clothing must not be subjected to the particular treatment. EXAMPLE: (DO NOT BLEACH) ~~△~~

Before ironing, sort the garments according to the different heat settings required. Iron fabrics that require a lower temperature first. Do not touch plastic buttons with a hot iron because they may melt. Be careful around zippers and similar items to prevent the Soleplate from being scratched.

## C HOW TO FILL WATER

1. Set the Steam/Dry Selector to the Dry position to avoid water leakage.  
Open the Water Fill Cover, hold the iron as shown and fill the iron with water up to "MAX" dot (about 10 zo.). Use a water cup for filling (see Note).
2. Check for the correct water fill level with the iron in the vertical position.
3. Close the Water Fill Cover, or water will splash from the Water Tank when ironing.



**Note:** Do not overfill the Water Tank. The steam will release through the vents when the iron is positioned vertically.

## **D** HOW TO USE AS A STEAM IRON

1. Fill the iron as described in "HOW TO FILL WATER".
2. Position the iron vertically and be sure the Temperature Selector is set to "0".
3. Plug the AC cord into the household mains socket.
4. Set the Temperature Selector to the steam zone ("☁" to "☁"). The Thermostat Operating Indicator Light goes on.  
If the temperature of Soleplate is high, the light does not go on.  
"☁" zone: Low steam, for thin or delicate fabrics requiring a small amount of steam.  
"☁" zone: High steam, for fabrics requiring a lot of steam. (i.e. thick materials, items with stubborn wrinkles).
5. Preheat the iron until the Indicator Light goes out, usually it takes about 1 minute.  
The light will go on and off while ironing to indicate the temperature chosen by the Temperature Selector is being maintained.
6. Hold the iron horizontally and set the Steam/Dry Selector to the steam position.
7. Whenever the iron is positioned vertically, the steaming action will stop.

**Note:** The Anti-Drip System will activate when the temperature of the Soleplate's surface drops. At the same time, the steam will stop. It is not a sign of malfunction when you hear a clicking sound. The Thermostat Operating Indicator Light will be on. Wait until the Thermostat Operating Indicator Light goes out.

## **E** HOW TO USE THE "JET OF STEAM" FEATURE

The "Jet of Steam" feature provides extra steam which goes deep into the garment and is helpful for removing stubborn wrinkles. The "Jet of Steam" feature operates properly only in the "MAX" position of the Temperature Selector when steam or dry ironing (If used at lower setting, water spotting will occur because the iron is not hot enough to change water to steam). If you have not used the "Jet of Steam" feature for a long time, it is necessary to clean the inside of the iron before using this feature on any clothes to be ironed. Simply test the "Jet of Steam" feature several times away from the ironing board and clothes to be ironed. This will prevent brown spotting or water spotting on the clothes.

1. Fill the iron as described in "HOW TO FILL WATER".
2. Position the iron vertically and be sure the Temperature Selector is set to "0".
3. Plug the mains lead into the household mains socket.
4. Set the Temperature Selector to the "MAX" position.
5. Preheat the iron until the Thermostat Operating Indicator Light goes out, usually it takes about 1 minute.
6. Simply pump the "Jet of Steam Button" when steam is desired. Pump the "Jet of Steam Button" several times at the beginning of each ironing session.
7. Press the "Jet of Steam Button" in intervals of at least 5 seconds between use to prevent water spotting. Use a press cloth if necessary.

## **F** HOW TO USE THE "VERTICAL STEAM" FEATURE

To get better results when using vertical steam, hang the garment on a clothes hanger. Curtains and drapes may also be steamed once they are hung. Hold the iron away from your body, close to but not touching the fabric. Pull the fabric tightly with your free hand and pump the Vertical Steam Button (Jet of Steam Button) at 5 seconds intervals as you press the iron over the wrinkled fabric.

## G HOW TO USE THE " SPRAY " FEATURE

**Note:** Before using the spray feature, check the fabric label for ironing instructions. Some fabrics may become spotted or stained with moisture.

The spray feature is particularly helpful for removing stubborn wrinkles and where extra dampening is needed.

**The spray may be used with steam or dry ironing.**

1. Simply pump the Spray Mist Button whenever spray is desired. If the spray doesn't work immediately, keep pumping until it does.
2. To get a finer spray, pump the Button repeatedly. To get a more powerful spray, pump the Button more slowly. For best results, use a quick, full stroke.

## H HOW TO USE AS A DRY IRON

1. Set the Steam/Dry Selector to the Dry position.
2. Position the iron vertically, set the Temperature Selector to " 0 ".
3. Plug the mains lead into the household mains socket.
4. Set the Temperature Selector to the desired position. The Thermostat Operating Indicator Light goes on. (Refer to the FABRIC IRONING CHART on page 13)
  - ♦ If the temperature of Soleplate is high, the light does not go on.
5. Preheat the iron until the Thermostat Operating Indicator Light goes out, usually it takes about 1 minute.

## I 3-WAY CLEANING

**WAY(1) Using the Self-Cleaning feature**

1. Fill the iron as described in " HOW TO FILL WATER ".
2. Set the Temperature Selector to the " 0 " position.
3. Plug the AC cord into the household mains socket.
4. Set the Temperature Selector to the " MAX " position.
5. Unplug the iron after the Thermostat Operating Indicator Light has gone out.
6. Hold the iron horizontally over the sink, press and hold the Self-Cleaning Button and gently shake the iron to and fro. Impurities and scale (if any), together with steam and boiling water, will be flushed out.

Then, turn to WAY (2).

**WAY(2) Using the Jet of Steam feature**

1. Repeat step 1 to 4 as described above.
  2. Hold the iron horizontally over the sink after the Thermostat Operating Indicator Light has gone out.
  3. Pump the " Jet of Steam Button " quickly (at least 3 times per second) about 20-30 times. While pumping, tilt the iron up and down slowly to help clean the entire inside and let the water drip out of the soleplate vents.
  4. Preheat the iron for about 5 minutes at "MAX" temperature when the iron has cooled without button operation.
  5. Unplug the iron.
  6. Do not store the iron with water in it.
  7. Iron on a used cloth to remove any impurities on the Soleplate.
- ♦ Repeat WAY(1) and WAY(2) if the iron still contains a lot of impurities.
  - ♦ Use both ways once every two weeks. If the water in your area is very hard (i.e. Steam holes on the Soleplate are easily blocked by impurities), both ways should be used more frequently.
  - ♦ Let the iron cool down on its Heel Rest and follow the instructions " AFTER EACH USE ".

### WAY(3) Anti Calc System(Stay Clean Vents)

The built-in Anti Calc System in the Water Tank continuously reduces scale build up in the vaporizing chamber of the iron.

This system makes it possible to use the steam function for a long period of time and prevents steam vents from clogging.

### J ANTI-DRIP SYSTEM (AUTOMATIC WATER SEAL)

This model has an Anti-Drip System. When the temperature of the Soleplate's surface drops below 115°C (238°F), the valve for the vaporizing chamber in the iron automatically closes and stops the water from flowing. This prevents hot unvaporized water from spewing out from the Soleplate when the iron has cooled down. With this System, it is unnecessary for you to wait until the inside of the vaporizing chamber dries completely when you store the iron.

**Note:** It is not a sign of malfunction when you hear a clicking sound. This sound can be heard whenever this system is activated.

### K ELECTRONIC 3-WAY AUTO SHUT-OFF FUNCTION

1. When the iron is left unmoved with its Soleplate facing down or on its side for approx.1 minute, the iron will automatically shut off.
2. When the iron is left unmoved with its Heel Rest facing down or on its side for approx.10 minutes, the iron will automatically shut off.
3. To resume ironing and turn the iron on, simply move the iron in any manner. If the iron has been left in the auto shut off mode for more than 10 minutes. Allow the iron to reheat until the Indicator Light goes out.

**Note:** The Auto Shut-Off system works regardless of position of the Temperature Selector. Always unplug the iron when you finish ironing.

### L HOW TO CARE FOR YOUR IRON

#### AFTER EACH USE

1. Set the Temperature Selector to "0".
2. Turn the iron off and unplug.
3. Empty the iron immediately after using. Do not store the iron with water in it. If you empty the iron after it has cooled, heat the iron for about 5 minutes at "MAX" temperature.
4. Set the Steam/Dry Selector to the Dry position. If the Steam/Dry Selector is not at Dry position after using, remaining water will move into the Soleplate and can result in burns when the iron is used next time.
5. Do not use the Steam or the Jet of Steam while the AC cord is unplugged or the Temperature Selector is set to "0", water will remain inside the Soleplate and cause staining.
6. Do not wind the AC cord around the iron, it may be damaged by the hot Soleplate.
7. Wait until the iron has cooled before storing it, and always set it on the Heel Rest to protect the Soleplate from scratches, corrosion or stains.

#### OUTSIDE SURFACE OF IRON

- ◆ After unplugging and cooling the iron, simply wipe off with a damp cloth and if necessary, use a mild detergent.
- ◆ Never use any harsh cleaners.

## SOLEPLATE

- ◆ Starch and other residue may be easily removed from the Soleplate with a damp cloth.
- ◆ To avoid scratching the finish, never use a metallic pad to clean the Soleplate, and never place the iron on a rough surface.
- ◆ The best way to remove synthetic residue from the Soleplate is to iron over an old cotton cloth rag after heating the iron.

**Note:** Never use cleaners in the iron, since they may damage the working parts of the iron. Some smells may be released during initial use of the iron, however, this is normal and the smells won't attach to your clothes.  
Never use steam iron cleaning products in the iron, as they may damage working parts of the iron.

## Q&A / TROUBLE-SHOOTING GUIDE

Question	Answer
Why can a clicking or a metallic sound be heard while using or shaking the iron?	These sounds are made by the internal parts of the iron, spray mechanism, leakage prevention, etc, moving slightly. This is normal.
Why do the clothes sometimes become brown after being ironed?	Set the temperature correctly according to the fabric being ironed. If there is cleaning residue remaining on the fabric, the clothes may become brown after being ironed.
Why are there white powder/particles coming out of the steam vents while using the steam function (especially when using Jet of Steam)?	The powder/particles are impurities and minerals found in hard water. The powder/particles can be brushed off clothing.

Problem	Causes, Solution
◆ No heating	Make sure the AC cord is plugged into the household mains socket.
◆ No steam	Fill the iron with water up to "MAX" dot.
◆ Poor steaming force	If there is no steam, set the Steam/Dry Selector to the steam position, or set the Temperature Selector to the steam zone ("☺" to "☺").
	For poor steam, move the Steam/Dry Selector several times, then reset to the steam position.
	Press the Jet of Steam Button several times when the Jet of Steam appears insufficient.
	Wait until the indicator light goes out before using the iron.
	Set the Temperature Selector to "MAX" position when using the high steam.
◆ No spray	Press the Spray Mist Button several times.
	Fill the iron with water up to "MAX" dot.
◆ Water leaks from steam vents	Set the Temperature Selector to the steam zone.
	Press the "Jet of Steam Button" in intervals of at least 5 seconds when using the Jet of Steam.
	Wait until the indicator light goes out before using the iron.

◆ Clothes are marked	Empty the iron and fill it with clean water. There may be contaminants in the iron/cup.
◆ Burnt cloth	Wait until the indicator light turns on after turning the Temperature Selector from a high temperature to a lower temperature.
	Set the Temperature Selector to appropriate position, or use a press cloth if necessary.

## FABRIC IRONING CHART

### NOTES:

1. Check fabric for specific ironing instructions, always follow manufacture's instructions.
2. Iron blended fabrics at setting for lower-temperature fiber or for the highest-percentage fiber.
3. Use caution, some synthetics may melt at high temperature.

Temperature Selector Setting	Fabric	Ironing Recommendations
<b>Acrylic</b>	ACRYLIC * ACRILAN * CRESLAN * ORLON ACETATE METALLICS SUEDE	Dry iron on reverse side, or use a press cloth on top of fabric. Don't sprinkle water directly on fabric to avoid spots. To iron suede, cover with brown paper and use it as a press cloth.
<b>Silk</b>	NYLON * ANTORON * CAPROLAN SILK	Dry iron on reverse side.
<b>Wool</b>	WOOL VELVET	Steam ironing is suggested. Never iron until completely dry, but leave it with a little moisture. To iron velvet, use steam but do not let the iron touch the fabric. Hold it slightly above the surface.
<b>Cotton</b>	COTTON	Steam ironing is suggested, Sprinkle water on the fabric, depending on its thickness. Iron dark fabrics on reverse side to avoid unwanted sheen.
<b>Linen</b>	LINEN	Steam ironing is suggested. Iron dark fabrics on reverse side to avoid unwanted sheen.

\* Trademarks of Fiber Manufacturers.

## SPECIFICATIONS

Model No.	<b>NI-W950A</b>
Power Source	120 V ~ 60 Hz
Power Consumption	14.2 A, 1700 W
Mass (approx.)	3.3 lb (1.5 kg)
Dimension (approx.)	12 in. × 5.47 in. × 5.94 in. (307 mm × 139 mm × 151 mm)

**POUR USAGE DOMESTIQUE SEULEMENT**

**Utilisation sans risque du fer à repasser**

**Votre sécurité et celle des autres est très importante**

Nous avons inclus des messages pour la sécurité dans le présent manuel et sur le fer à repasser. Il est recommandé de toujours lire et de suivre les directives de sécurité.



Ce symbole d'alerte de sécurité vous avertit de la présence de risques potentiels qui peuvent engendrer la mort ou des blessures graves à l'utilisateur et aux autres. Les messages de sécurité suivent ce symbole d'alerte accompagné du mot « AVERTISSEMENT » ou « ATTENTION » selon les significations suivantes:



**AVERTISSEMENT**

**Le fait de ne pas respecter les instructions peut conduire à la mort ou à des blessures graves.**



**ATTENTION**

**Ceci décrit les problèmes qui pourraient causer des blessures mineures ou endommager vos biens.**

Ces messages de sécurité servent à vous prévenir du risque potentiel et à vous indiquer comment prévenir les risques de blessures et ce qui risque d'arriver si vous ne respectez pas ces instructions.

**Merci d'avoir acheté un fer à repasser Panasonic.**

**Mesures de sécurité**

Quand vous utilisez votre fer à repasser, vous devez observer les précautions de sécurité de base, incluant ce qui suit:



**AVERTISSEMENT**

**Afin de réduire tout risque de brûlures, de chocs électriques, d'incendie ou de blessures corporelles:**

**LISEZ TOUTES LES INSTRUCTIONS AVANT D'UTILISER L'APPAREIL**

- Utilisez le fer uniquement selon l'usage prévu, soit pour le repassage de tissus. Ne repassez jamais, soit avec ou sans vapeur, un vêtement lorsqu'il est porté par quelqu'un.
- Pour prévenir tout risque de chocs électriques, évitez de plonger le fer ou le cordon d'alimentation dans l'eau ou tout autre liquide.
- Mettez toujours l'interrupteur à la position « 0 » avant de débrancher ou de brancher le cordon d'alimentation dans une prise de courant. Ne trie jamais le cordon pour le débrancher, tirez plutôt sur la fiche.
- Ne laissez pas le cordon d'alimentation toucher des surfaces chaudes. Laissez au fer le temps de se refroidir complètement avant de le ranger.
- Débranchez toujours le cordon d'alimentation de la prise secteur avant de remplir ou vider le réservoir d'eau et lorsque le fer n'est pas en usage.
- Afin d'éviter tout risque de choc électrique, n'utilisez pas le fer à repasser si son cordon est endommagé ou si le fer a été échappé ou endommagé. Ne démontez pas le fer à repasser. Un mauvais assemblage pourrait engendrer un risque de choc électrique lors de l'utilisation du fer à repasser. Confiez-le plutôt à un technicien qualifié.
- Portez une attention particulière lorsque le fer à repasser est utilisé par ou à proximité des enfants. Ne laissez pas le fer sans surveillance lorsque celui-ci est branché dans une prise de courant ou lorsqu'il se trouve sur une planche à repasser.
- Des risques de brûlures peuvent se présenter si vous touchez aux pièces métalliques chaudes, à l'eau chaude ou encore à la vapeur du fer à repasser. De l'eau chaude peut s'échapper du réservoir. Soyez prudent lorsque vous devez remplir ou retourner le fer à repasser.

- Afin d'éviter toute brûlure ou blessure corporelle, faites attention de ne pas diriger la vapeur vers vous lors du repassage ou du nettoyage du fer à repasser.
- N'utilisez le fer à repasser que sur une surface plane et stable. Lorsque vous placez le fer sur son support, assurez-vous qu'il est stable.
- N'utilisez pas le fer à repasser si le cordon est enchevêtré. Le cordon d'alimentation pourrait être endommagé.
- Si de la fumée ou une flamme est émise du fer, arrêtez de l'utiliser immédiatement et débranchez la fiche de la prise secteur pour éviter tout incendie ou choc électrique. Communiquez immédiatement avec un centre de service agréé ou un détaillant.
- Cet appareil n'est pas destiné à être utilisé par des personnes (y compris les enfants) qui ont des capacités physiques, sensorielles ou mentales réduites, ou un manque d'expérience et de connaissances, à moins qu'elles ne le fassent sous surveillance ou instruction concernant l'utilisation de l'appareil par une personne responsable de leur sécurité.
- Les enfants doivent être surveillés pour s'assurer qu'ils ne jouent pas avec l'appareil.
- Assurez-vous que le fer est éteint et que le cordon d'alimentation n'est pas branché dans la prise secteur avant de le remplir d'eau.
- Ne repassez jamais un vêtement alors qu'il est porté par quelqu'un et ne pointez jamais le fer vers quelqu'un lors du repassage à la vapeur.
- Éloignez vos mains et votre corps des zones vaporisées lors de l'utilisation de la fonction vapeur à la verticale.
- L'eau chaude et la vapeur vont sortir de la semelle lors de l'utilisation de la fonction d'auto-nettoyage et la fonction Jet de vapeur.
- La fonction d'arrêt automatique électronique à trois voies (ou commuter le cadran du sélecteur de température à la position « 0 ») n'est pas une solution de rechange au débranchement du cordon d'alimentation. Débranchez le fer à repasser lorsqu'il n'est pas utilisé!  
Même si le fer à repasser est débranché, la semelle peut être encore chaude. Assurez-vous de déposer le fer sur son talon, loin du tissu.

## Instructions spéciales



### AVERTISSEMENT

**Afin de réduire tout risque de choc électrique ou d'incendie:**

- Pour éviter de surcharger le circuit électrique, n'utilisez pas d'autres appareils à grande puissance sur le même circuit.
- Si une rallonge est absolument nécessaire, n'utilisez qu'un fil de 14,2 ampères. Les fils de moindre ampérage peuvent surchauffer et ne devraient pas être utilisés. Placez le cordon d'alimentation, ou la rallonge, de manière qu'il ne puisse être tiré ou causer un trébuchement.



### ATTENTION

**Afin de réduire tout risque de blessure et de dommage à votre fer à repasser:**

- N'utilisez pas d'additif dans l'eau ni de substitution tel que de l'eau parfumée ou de lin dans le réservoir du fer. Ces produits peuvent tacher certains tissus.
- Si le commutateur d'intensité de vapeur/à sec n'est pas sur la position « À sec » après usage, l'eau restant dans le réservoir pourrait couler sur la semelle du fer et causer des brûlures au prochain usage du fer à repasser.
- N'utilisez pas de la vapeur ou la fonction « jet de vapeur » pendant que le cordon est débranché ou lorsque le cadran du sélecteur de la température est à la position « 0 ».  
L'eau restera à l'intérieur de la semelle, ce qui causera des taches.
- Dans la plupart des régions, il est possible d'utiliser l'eau du robinet. Si l'eau est extrêmement dure, utilisez de l'eau distillée ou déminéralisée. N'utilisez pas l'eau traitée par un adoucisseur d'eau domestique car elle contient des minéraux qui peuvent endommager le fer. N'utilisez pas d'additif dans l'eau ni de substitution tel que de l'eau parfumée ou de lin dans le réservoir du fer. Ces produits peuvent tacher certains tissus ou endommager le fer.

- Lors de l'ajout d'eau pour le fer, s'il vous plaît maintenez le fer fermement pour éviter toute chute, ou il peut entraîner des blessures.
- N'utilisez pas le commutateur d'intensité de vapeur/à sec avant que le fer soit suffisamment chaud pour produire de la vapeur. Autrement de l'eau chaude pourrait s'écouler par les orifices.
- N'utilisez pas la touche de jet de vapeur avant que le voyant de fonctionnement du thermostat soit éteint après avoir placé le cadran sur le réglage « **MAX** ». Autrement de l'eau chaude pourrait s'écouler par les orifices de la semelle et causer des brûlures. De plus, cela pourrait engendrer de la corrosion.
- Si des tissus synthétiques sont repassés à une température trop élevée, non seulement le tissu risque d'être endommagé, mais la semelle sera enduite du tissu synthétique fondu.
- Ne pas insérer les broches ou des fils à le fer. Et s'il vous plaît ne pas repasser les vêtements avec une aiguille à coudre ou une chose semblable.

## LIRE CES INSTRUCTIONS

Pour une utilisation adéquate de cet appareil, veuillez lire le reste de ce manuel ainsi que toutes ses mesures de sécurité.

### A Identification des composants

- |  |  |
|--|--|
| ① Commutateur d'intensité de vapeur/à sec      | ⑩ Poignée  |
| ② Touche de vaporisation                       | ⑪ Voyant de fonctionnement du thermostat<br>(Indicateur de sélection de température) |
| ③ Touche de jet de vapeur (Jet à la verticale) | ⑫ Cadran du sélecteur de la température  |
| ④ Couvercle de remplissage                     | ⑬ Talon  |
| ⑤ Orifice de vaporisation                      | ⑭ Cordon d'alimentation  |
| ⑥ Semelle                                      | ⑮ Fiche  |
| ⑦ Indicateur de niveau maximal d'eau           | ⑯ Gobelet de remplissage (MAX 10 oz.)  |
| ⑧ Réservoir d'eau                              |  |
| ⑨ Bouton d'auto-nettoyage                      |  |

## LISEZ ATTENTIVEMENT CE MANUEL AFIN DE VOUS FAMILIARISER AVEC LE FER À REPASSER ET SES CARACTÉRISTIQUES

### B Conseils pour le repassage

Le cadran du sélecteur de température sur le fer à repasser Panasonic comporte des mots et des points en plus de symboles d'intensité de la vapeur. Pour plus de renseignements sur le réglage de la température, référez-vous la page 22 de ce manuel.

a) Les points sont des symboles de protection du tissu:

- **Température basse**
- **Température moyenne**
- **Température élevée**

Les étiquettes de plusieurs vêtements comportent ces points comme guide de sélection de la température appropriée de repassage.

**Nota:** Le voyant du thermostat de fonctionnement s'allume et s'éteint en alternance pour indiquer le changement de température de la semelle. Si vous tournez le sélecteur de température d'une température élevée à une température inférieure, attendez jusqu'à ce que le voyant s'allume avant d'utiliser le fer.

b) Les symboles d'intensité de la vapeur sont utilisés pour sélectionner l'intensité de vapeur nécessaire. Pour plus de renseignements, référez-vous aux pages 17 à 21.



À titre de guide provenant du Code d'étiquettes de soin international, les symboles suivants offrent plus d'information.



## Code d'étiquettes de soin international



Un symbole portant un X indique que le vêtement ou le tissu ne doit pas être soumis au traitement indiqué.

Par exemple: (NE PAS BLANCHIR)

Avant de commencer le repassage, trie les vêtements selon les divers réglages de chaleur nécessaires. Repassez d'abord les vêtements qui nécessitent une température plus basse. Ne touchez pas aux boutons en plastique avec un fer chaud car ils pourraient fondre. Procédez avec soin autour des fermetures éclair et autres objets métalliques pour ne pas érafler la semelle du fer.

### C Remplissage

1. Poussez le commutateur d'intensité de vapeur/à sec vers la position « À sec » pour éviter que de l'eau ne s'écoule. Tenez le fer et ouvrez le couvercle de remplissage, puis remplissez lentement le réservoir d'eau jusqu'au repère « **MAX** » [environ 10 oz.] tel qu'illustré. Utilisez un verre à bec verseur pour remplir le fer (voir Nota).
2. Vérifiez le niveau en plaçant le fer à la verticale.
3. Refermez bien le couvercle de remplissage, sinon de l'eau pourrait s'écouler du réservoir lors de l'utilisation.

**Nota:** Ne versez pas trop d'eau dans le réservoir; la vapeur pourrait s'échapper par les ouvertures de ventilation lorsque le fer à repasser est en position verticale.

### D Utilisation du fer à vapeur

1. Remplissez le fer de la manière indiquée sous « **Remplissage** ».
2. Placez le fer à la verticale et assurez-vous que le cadran du sélecteur de température est à la position « 0 ».
3. Branchez la fiche du cordon d'alimentation dans une prise secteur.
4. Réglez le commutateur d'intensité de vapeur/à sec à la zone de vapeur (« ☺ » à « ☺ »). Le voyant de fonctionnement du thermostat s'allume. Si la température de la semelle est élevée, la lumière ne va pas s'allumer.  
Zone « ☺ »: vapeur faible, pour les tissus minces ou délicats qui nécessitent une faible quantité de vapeur.  
Zone « ☺ »: vapeur forte, pour les tissus qui nécessitent plus de vapeur (comme les tissus épais ou qui sont très froissés).
5. Préchauffez le fer jusqu'à ce que le voyant s'éteigne, en général après 1 minute. Le voyant s'allume et s'éteint pendant le repassage pour indiquer que la température choisie sur le cadran du sélecteur est maintenue.
6. Tenez le fer à l'horizontale et glissez le commutateur d'intensité de vapeur/à sec à la position de vapeur. Le commutateur d'intensité de vapeur/à sec se règle comme suit.
7. L'émission de vapeur s'arrête lorsque le fer à repasser est placé à la verticale.

**Nota:** Pendant l'utilisation du fer, le système à soupape automatique s'active lorsque la température de la surface de la semelle baisse. Au même moment, la vapeur cesse; un dé clic peut se faire entendre sans que cela n'indique une défectuosité du fer. Le voyant de fonctionnement du thermostat s'allume; attendez que celui-ci s'éteigne.

## E Utilisation de la fonction « jet de vapeur »

La fonction « jet de vapeur » produit un jet supplémentaire de vapeur qui pénètre à fond le tissu et permet d'enlever les plis tenaces. La fonction « jet de vapeur » ne peut être activée que si le cadran du sélecteur de température se trouve sur la zone « **MAX** » pendant le repassage à la vapeur ou à sec (si elle est utilisée à un réglage inférieur, il y a risque de formation de tache d'eau car le fer ne sera pas assez chaud pour changer l'eau en vapeur). Si vous n'avez pas utilisé la fonction « jet de vapeur » depuis un certain temps, il est nécessaire de nettoyer le réservoir du fer avant d'utiliser cette fonction. Il suffit d'essayer la fonction « jet de vapeur » plusieurs fois à une certaine distance de la planche à repasser et du vêtement à repasser. Cela permettra de prévenir toute tache brune ou d'eau sur le vêtement.

1. Remplissez le réservoir de la manière indiquée sous « **Remplissage** ».
2. Placez le fer à la verticale et assurez-vous que le cadran du sélecteur de température se trouve à la position « **0** ».
3. Branchez le cordon d'alimentation dans la prise de courant.
4. Réglez le cadran du sélecteur de température sur la zone « **MAX** ».
5. Préchauffez le fer jusqu'à ce que le voyant s'éteigne, en général après 1 minute.
6. Le moment venu, il suffit d'exercer un effet de pompage sur la touche de jet de vapeur. Mais, il faut pomper à quelques reprises avant d'utiliser la fonction pour la première fois à chaque séance de repassage.
7. Attendez au moins 5 secondes entre chaque jet de vapeur pour prévenir toute tache d'eau. Au besoin, utilisez un linge à repasser.

## F Vapeur à la verticale

Pour obtenir de meilleurs résultats avec le jet à la verticale, suspendez le vêtement sur un cintre. Les rideaux et les draperies peuvent aussi être vaporisés lorsqu'ils sont suspendus. Tenez le fer éloigné de votre corps et près du tissu mais sans y toucher. Tendez le tissu de votre main libre et pompez la touche de vapeur à la verticale (touche de jet de vapeur) à intervalles de 5 secondes tout en passant le fer près du tissu froissé.

## G Utilisation du vaporisateur

**Nota:** Avant d'utiliser la fonction de vaporisation, vérifiez les instructions de repassage sur l'étiquette du vêtement car certains tissus peuvent se tacher ou se maculer sous l'humidité.

La fonction de vaporisation s'avère particulièrement utile pour retirer les plis tenaces et lorsqu'il faut plus d'humidité.

**La vaporisation s'utilise tant avec le repassage à la vapeur que le repassage à sec.**

1. Il suffit d'exercer un effet de pompage sur la touche de vaporisation pour vaporiser l'eau. Si l'eau ne sort pas immédiatement, continuez à pomper la touche jusqu'à ce que l'eau soit vaporisée.
2. Pour obtenir un jet plus fin, pompez la touche plus vigoureusement. Pour obtenir un plus gros jet, pompez la touche plus lentement. Pour de meilleurs résultats, pompez à fond rapidement.

## H Utilisation pour le repassage à sec

1. Réglez le commutateur d'intensité de vapeur/à sec à la position de repassage « À sec ».
2. Placez le fer à la verticale, réglez le cadran du sélecteur à la position « **0** ».
3. Branchez le fer dans une prise secteur.
4. Réglez le cadran du sélecteur de température à la position désirée. Le voyant de fonctionnement du thermostat s'allume. (Reportez-vous au tableau de repassage des tissus à la page 22.)
  - ♦ Si la température de la semelle est élevée, le voyant ne va pas s'allumer.
5. Préchauffez le fer jusqu'à ce que le voyant s'éteigne, en général après 1 minute.

## I 3 méthodes de nettoyage

### MÉTHODE (1) Utilisation de la fonction d'auto-nettoyage

1. Remplissez le réservoir de la manière indiquée sous « **Remplissage** ».
  2. Placez le fer à la verticale et assurez-vous que le cadran du sélecteur de température se trouve à la position « **0** ».
  3. Branchez le cordon d'alimentation dans la prise de courant.
  4. Réglez le cadran du sélecteur de température sur la zone « **MAX** ».
  5. Débranchez le fer après que le voyant de fonctionnement du thermostat se soit éteint.
  6. Tenez le fer horizontalement au-dessus de l'évier, appuyez et maintenez le bouton d'auto-nettoyage et secouez doucement le fer en va-et-vient. Les impuretés et le tartre (s'il y a lieu), ensemble avec la vapeur d'eau ou en ébullition, seront évacués.
- Ensuite, passez à la MÉTHODE (2).

### MÉTHODE (2) Utilisation de la fonction Jet de vapeur

1. Répétez les étapes 1 à 4 comme décrit ci-dessus.
  2. Tenez le fer horizontalement au-dessus de l'évier après que le voyant de température de fonctionnement se soit éteint.
  3. Pompez le « Bouton Jet de vapeur » rapidement (au moins 3 fois par seconde) environ 20 à 30 fois. Tout en pompant, inclinez le fer de haut en bas lentement pour aider à nettoyer l'ensemble de l'intérieur et laisser l'eau s'écouler par les orifices de la semelle.
  4. Préchauffez le fer pendant environ 5 minutes à la température « **MAX** » lorsque le fer s'est refroidi sans opération sur le bouton.
  5. Débranchez le fer.
  6. Ne le rangez jamais avec de l'eau à l'intérieur.
  7. Repassez sur un chiffon utilisé pour enlever les impuretés qui se trouvent sur la semelle.
- ♦ Répétez MÉTHODES (1) et (2) si le fer contient encore beaucoup d'impuretés.
  - ♦ Utilisez les deux manières une fois toutes les deux semaines. Si l'eau dans votre région est très dure (par ex. les trous de vapeur sur la semelle sont facilement bloqués par des impuretés), les deux méthodes devraient être utilisés plus fréquemment.
  - ♦ Laissez le fer se refroidir sur son talon d'appui et suivez les instructions « **Après chaque utilisation** ».

### MÉTHODE (3) Événements toujours propres

Le système anti-tartre incorporé dans le réservoir d'eau amovible réduit de façon continue l'entartrage dans la chambre de vaporisation du fer. Ce système permet l'utilisation de la fonction de vaporisation pour une période prolongée et prévient le blocage des événements de vaporisation.

## J Système à soupape automatique

Ce modèle est muni d'un système à soupape automatique. Lorsque la température de la surface de la semelle descend sous 115°C (238°F), la soupape de la chambre de vaporisation dans le fer se ferme automatiquement et empêche l'eau d'en sortir. Cela prévient l'écoulement d'eau chaude non vaporisée par la semelle lorsque le fer s'est refroidi. Grâce à ce système, il n'est plus nécessaire d'attendre que l'intérieur de la chambre de vaporisation s'assèche complètement lorsque vous rangez le fer.

**Nota:** Un déclic peut se faire entendre sans que cela n'indique une défectuosité du fer. Il est produit chaque fois que ce système est activé.

## **K** Fonction d'arrêt automatique électronique à 3 voies

1. Lorsque le fer est laissé immobile avec la semelle vers le bas ou sur le côté pendant environ 1 minute, le contact se coupe automatiquement sur l'élément chauffant.
2. Lorsque le fer est laissé immobile sur son talon pendant environ 10 minutes, le contact se coupe automatiquement sur l'élément chauffant.
3. Pour rétablir le contact et poursuivre le repassage, il suffit de remuer légèrement le fer. Réchauffez le fer jusqu'à ce que le voyant s'éteigne si vous avez laissé le fer en mode arrêt automatique pendant 10 minutes ou plus.

**Nota:** La fonction d'arrêt automatique fonctionne, quelle que soit la position du cadran du sélecteur de température.

## **L** Entretien du fer

### Après chaque utilisation

1. Réglez le cadran à la position « 0 ».
2. Coupez l'alimentation et débranchez le fer.
3. Videz immédiatement le fer. Ne le rangez jamais avec de l'eau à l'intérieur.  
Si vous vider le fer après qu'elle a refroidi, faire chauffer le fer pendant environ 5 minutes à « MAX » de la température.
4. Réglez le commutateur d'intensité de vapeur/à sec à la position « À sec ». Si le commutateur d'intensité de vapeur/à sec n'est pas sur la position « À sec » après usage, l'eau restant dans le réservoir pourrait couler et endommager la semelle du fer et causer des brûlures au prochain usage du fer à repasser.
5. N'utilisez pas la vapeur ou le jet de vapeur tant que le cordon d'alimentation est débranché ou le sélecteur de température est réglé sur « 0 », l'eau restera à l'intérieur de la semelle qui va provoquer une coloration.
6. N'enroulez pas le cordon autour du fer, il peut être endommagé par la semelle chaude.
7. Attendez que le fer se soit refroidi avant de le ranger, déposez-le sur son talon afin de protéger la semelle de toute éraflure, corrosion ou tache.

### Partie principale

- ♦ Lorsque le fer a été débranché et s'est bien refroidi, essuyez-le avec un linge humide et, au besoin, utilisez un détergent doux.
- ♦ N'utilisez jamais de nettoyeur abrasif.

### Semelle

- ♦ L'amidon et les autres résidus s'enlèvent facilement de la semelle avec un linge humide.
- ♦ Pour éviter d'érafler la semelle, n'utilisez jamais de tampon métallique pour nettoyer la semelle et ne placez jamais le fer sur une surface rugueuse.
- ♦ La meilleure manière de retirer les résidus synthétiques de la semelle est de passer le fer sur un vieux chiffon après avoir fait chauffer le fer.

**Nota:** N'utilisez jamais de nettoyeur pour fer à vapeur dans le réservoir du fer car cela pourrait endommager les pièces mobiles du fer à repasser.  
Certaines odeurs peuvent être libérées lors de l'utilisation initiale du fer, cependant, cela est normal et elles ne se fixeront pas à vos vêtements.  
N'utilisez jamais de produits de nettoyage pour fer à vapeur à l'intérieur du fer car cela pourrait endommager des pièces du fer à repasser.

## Q & R / Guide de dépannage

Question	Réponse
Pourquoi un clic ou un bruit métallique se fait entendre lors de l'utilisation ou lorsqu'on secoue le fer?	Ces sons sont produits par les parties internes du fer, le mécanisme de pulvérisation, la prévention des fuites, etc, se déplaçant légèrement. Ceci est normal.
Pourquoi les vêtements deviennent parfois bruns après avoir été repassés?	Réglez la température correctement en fonction du tissu à repasser. S'il y a des nettoyants qui restent sur le tissu, les vêtements peuvent devenir bruns après avoir été repassés.
Pourquoi y a-t-il une poudre blanche / des particules sortant des orifices de vapeur lors de l'utilisation de la fonction vapeur (en particulier lorsque vous utilisez le jet de vapeur)?	La poudre / les particules sont des impuretés et des sels minéraux trouvés dans l'eau dure. La poudre / les particules peuvent être brossées des vêtements.

Problème	Causes, Solution
♦ Pas de chauffage	Assurez-vous que le cordon d'alimentation est branché dans la prise secteur de la maison.
♦ Pas de vapeur ♦ Force de la vapeur faible	Remplir le fer avec de l'eau jusqu'à la ligne « <b>MAX</b> ». Pour aucune vapeur, réglez le sélecteur vapeur / sec à la position de vapeur, ou réglez le sélecteur de température à la zone de vapeur (« ☺ » à « ☹ »). Pour la vapeur faible, déplacez le sélecteur vapeur / sec à plusieurs reprises, puis réglez à la position de vapeur. Appuyez sur le bouton de Jet de vapeur à plusieurs reprises lorsque le jet de vapeur ne semble pas suffisant. Attendez jusqu'à ce que le voyant lumineux s'éteigne avant d'utiliser le fer. Réglez le sélecteur de température à la position « <b>MAX</b> » lors de l'utilisation de la haute vapeur.
♦ Pas de pulvérisation	Appuyez sur le bouton brouillard de pulvérisation plusieurs fois. Remplir le fer avec de l'eau jusqu'à « <b>MAX</b> » .
♦ Les fuites d'eau à partir des orifices de vapeur	Réglez le sélecteur de température à la zone vapeur. Appuyez sur le « Bouton Jet de vapeur » à des intervalles d'au moins 5 secondes lorsque vous utilisez le jet de vapeur. Attendez jusqu'à ce que le voyant lumineux s'éteigne avant d'utiliser le fer.
♦ Les vêtements sont marqués	Videz le fer et remplissez-le d'eau propre. Il peut y avoir des contaminants dans le fer / verre.
♦ Tissu brûlé	Attendez que le voyant s'allume après avoir tourné le sélecteur de température à partir d'une température élevée à une température inférieure. Réglez le sélecteur de température à la position appropriée, ou utilisez un chiffon d'appoint si nécessaire.

## Tableau de repassage des tissus

### NOTA:

1. Vérifiez sur le vêtement les instructions de repassage. Respectez toujours les instructions du fabricant.
2. Repassez les produits textiles de fibres mélangées selon le réglage pour le tissu à plus basse température ou celui dont le pourcentage est le plus élevé.
3. Soyez très prudent, certains tissus synthétiques fondent à température élevée.

Réglage du sélecteur de la température	Tissu	Recommandations de repassage
Acrylique (Acrylic)	ACRYLIQUE * ACRILAN * CRESLAN * ORLON ACÉTATE MÉTALLIQUE SUÈDE	Repassez à sec à l'envers du tissu, ou utilisez un linge à repasser sur le vêtement. N'aspergez pas avec de l'eau directement sur le tissu pour éviter les taches. Pour repasser le suède, couvrez avec un papier brun et l'utilisez comme linge à repasser.
Soie (Silk)	NYLON * ANTORON * CAPROLAN SOIE	Repassez à sec à l'envers du tissu.
Laine (Wool)	LAINE VELOURS	Il est recommandé d'utiliser le repassage à la vapeur. Ne repassez jamais complètement à sec, mais laissez un peu d'humidité. Sur le velours, utilisez la vapeur, mais ne laissez pas le fer toucher au tissu. Glissez-le légèrement au-dessus de la surface.
Coton (Cotton)	COTON	Il est recommandé d'utiliser le repassage à la vapeur. Aspergez le tissu d'un peu d'eau, selon son épaisseur. Repassez les tissus foncés à l'envers pour éviter le chatoiement.
Lin (Linen)	LIN	Le repassage à la vapeur est recommandé. Repassez les tissus foncés à l'envers pour éviter le chatoiement.

\* Marques de commerce des fabricants de ces tissus.

## Données techniques

Modèle	NI-W950A
Alimentation	120 V ~ 60 Hz
Consommation	14,2 A, 1700 W
Masse (environ)	1,5 kg (3,3 lb)
Dimension (environ)	12 in. × 5.47 in. × 5.94 in. (307 mm × 139 mm × 151 mm)

## USO DOMESTICO SOLAMENTE

### USO SEGURO DE LA PLANCHA

#### **Su seguridad y la seguridad de los otros es muy importante.**

En este manual y en su aparato le proporcionamos importantes mensajes de seguridad. Lea y obedezca siempre todos los mensajes de seguridad.



Éste es el símbolo de alerta de seguridad. Se utiliza para alertarle de peligros potenciales que pueden herirle o matarle a usted o a los otros. Los mensajes de seguridad seguirán al símbolo de alerta y a la palabra "ADVERTENCIA" o "PRECAUCIÓN" estas palabras significan:



**Que puede fallecer o quedar seriamente herido si no sigue las instrucciones.**



**Se describen cuestiones que pueden causar lesiones simples o daños a sus pertenencias.**

Los mensajes de seguridad le dirán cuál es el riesgo potencial, cómo reducir la probabilidad de daño y qué puede suceder si no se siguen las instrucciones.

**Gracias por haber adquirido una Plancha Panasonic**

### INSTRUCCIONES DE SEGURIDAD IMPORTANTES

al utilizar la plancha siempre se deben seguir unas precauciones básicas de seguridad, que incluyen las siguientes:



**Para reducir el riesgo de quemaduras, descargas eléctricas, incendio o daño a personas:**

#### LEA TODAS LAS INSTRUCCIONES ANTES DE UTILIZAR LA PLANCHA

- Utilice solamente la plancha para su uso propuesto, para planchar tejidos. Para proteger a las personas de quemaduras o daños, no planche o aplique vapor sobre los tejidos mientras se llevan sobre el cuerpo.
- Para protegerle del riesgo de descarga eléctrica, no sumerja la plancha o el cable en agua u otros líquidos.
- La plancha siempre debe girarse a "0" (apagado) antes de conectar o desconectar del enchufe.
- No deje que el cable toque superficies calientes. Permita que la plancha se enfríe totalmente antes de guardarla.
- Desconecte siempre del enchufe eléctrico al rellenar o vaciar el agua o cuando no se vaya a utilizar.
- Para evitar el riesgo de descarga eléctrica, no haga funcionar la plancha con un cable dañado o si la plancha se ha caído o dañado. No desmonte la plancha. Un montaje incorrecto puede provocar un riesgo de descarga eléctrica al utilizar la plancha. Para repararla, llévela a un persona calificada en reparaciones.
- Es necesaria la supervisión de este aparato sea utilizado por niños o cerca. No deje la plancha sin vigilancia mientras esté conectada o sobre una tabla de planchar.
- Pueden producirse quemaduras por tocar las piezas metálicas calientes, el agua caliente o el vapor. El agua caliente puede gotear de la plancha. Tenga cuidado al rellenar o al dar la vuelta a la plancha de vapor.

- Para protegerse contra quemaduras o lesiones en personas, no directa de vapor hacia el cuerpo al planchar o auto-limpieza.
- La plancha debe utilizarse y dejarse sobre una superficie estable, al colocar la plancha en su sitio, asegúrese de que la superficie sobre la que se encuentra lo sea.
- No utilice el aparato con el cable de alimentación enredados. El cable de alimentación podría ser dañado como resultado.
- Si observa que humo o fuego es generado por el producto, deje de usar el producto de inmediato y desconéctelo de la toma de corriente. Esto evitara un incendio o una descarga eléctrica; por favor contacte a su centro de servicio autorizado inmediatamente para más instrucciones.
- Este aparato no está diseñado para su uso por personas (incluyendo niños) con capacidades físicas, mentales o sensoriales reducidas, o aquellas sin experiencia o conocimientos, salvo que tengan supervisión o instrucciones para el uso del aparato por parte de una persona responsable de su seguridad.
- Los niños deben ser supervisados para asegurar que no juegan con el aparato.
- Asegúrese de que la plancha esté desconectada del enchufe eléctrico antes de rellenarla con agua.
- Nunca planche la ropa sobre su cuerpo o señale con su plancha a nadie mientras está aplicando vapor.
- Mantenga sus manos y su cuerpo alejadas de las zonas de vapor mientras utiliza la característica de vapor vertical.
- Cuando se utilicen las funciones de Auto Limpieza y de chorro de vapor, saldrá agua y vapor por la suela.
- La función de apagado automático (o el hecho de poner el termostato en "0") no están pensados como alternativa a desenchufar el aparato. Desconecte la plancha eléctrica cuando no la utilice. Incluso después de desenchufar la plancha, la placa puede estar aún caliente. Asegúrese de dejar la plancha apoyada sobre la base de plástico, lejos de las telas.

## INSTRUCCIONES ESPECIALES



### ADVERTENCIA

**Para reducir el riesgo de descarga eléctrica o fuego:**

- No utilice otro aparato de alto voltaje en el mismo circuito para evitar una sobrecarga.
- Si una extensión del cable de CA es absolutamente necesario, utilice un cable de CA de un mínimo de 14.2 amperios. El cable de alimentación de menor amperaje se pueden sobrecalentar y no debe ser utilizado. Se debe tener cuidado de colocar el cable de CA para que no se puede querer jalar o tropezar.



### PRECAUCIÓN

**Se debe tener cuidado y enrollar bien el cable para no estirarlo ni tropezar accidentalmente. Para reducir el riesgo de lesión personal y daño a su plancha:**

- No use aditivos o sustitutos de agua como lino o agua perfumada en la plancha de vapor. Pueden manchar los tejidos.
- Si el Botón de Vapor no está en la posición de seco después de utilizarlo, el agua restante caerá a la Base inferior y puede provocar quemaduras la próxima vez que utilice la plancha.
- No utilice el vapor o el chorro de vapor cuando el cable de alimentación esté desenchufado. El agua permanecerá en la base, lo que causará oxidación. Por favor no use el vapor mientras el dial de control de temperatura esté en "0".
- En esta plancha se puede utilizar an la mayoría de casos agua del grifo. Si el agua es muy dura, se debe utilizar agua destilada o desmineralizada. Si se va a utilizar agua destilada, debe adaptarse la plancha utilizando agua del grifo las cuatro primeras veces. Después de esto, se debe utilizar agua del grifo una vez al mes. Esto es necesario para cubrir los sistemas de cámara de vapor porque este tipo de agua contiene minerales que pueden ser dañinos para la plancha. No utilice aditivos o sustitutos del agua como lino o agua perfumada en la plancha de vapor. Pueden manchar los tejidos o dañar la plancha.



- Cuando se añade agua en la plancha, por favor asegúrese de que la plancha está sobre una superficie estable para evitar su caída, lo que podría resultar en lesiones.
- No seleccione la posición de Vapor (Steam) a menos que la plancha esté lo suficientemente caliente como para poder producir vapor, de lo contrario saldrá agua por los orificios.
- No use el " Botón para Chorro de Vapor " hasta que la Luz del Indicador de Operación de Termostato se apague después de configurar el Dial de Configuración de Temperatura en " MAX ", de lo contrario podría gotear agua de la Plataforma provocando quemaduras o causando corrosión.
- Al planchar tejidos sintéticos a una temperatura muy alta, no sólo se suele dañar el tejido, sino que la Plataforma de la plancha queda con frecuencia cubierta de los restos derretidos de la tela sintética.
- No inserte clavos o alambres a la plancha. Y por favor no planchar ropa con una aguja de costura o algo similar.

## LEA ESTAS INSTRUCCIONES

Para un uso adecuado de su plancha, lea los restantes avisos de seguridad e instrucciones de funcionamiento.

### A IDENTIFICACIÓN DE LOS COMPONENTES

- |   |  |
|---|--|
| <ul style="list-style-type: none"> <li>① Selector de Vapor/Seco</li> <li>② Botón de rocío</li> <li>③ Botón para Chorro de Vapor (Botón de vapor Vertical)</li> <li>④ Entrada para el llenado de agua</li> <li>⑤ Boquilla de rocío</li> <li>⑥ Suela</li> <li>⑦ Indicador del nivel del agua</li> <li>⑧ Depósito de agua (Ventanilla del agua)</li> <li>⑨ Botón de auto limpieza</li> </ul> | <ul style="list-style-type: none"> <li>⑩ Asa</li> <li>⑪ Luz indicadora de operación del termostato (Indicador de temperatura)</li> <li>⑫ Dial de control de temperatura</li> <li>⑬ Base de apoyo</li> <li>⑭ Cable de alimentación</li> <li>⑮ Clavija</li> <li>⑯ Taza de agua (MAX 10 oz.)</li> </ul> |
|---|--|

### LEA ESTE MANUAL DE INSTRUCCIONES ANTES DE USAR SU PLANCHA PARA SER PANASONIC FAMILIARIZADO CON LAS CARACTERÍSTICAS HIERRO

### B CONSEJOS ÚTILES DE PLANCHADO

El selector de temperatura de la plancha Panasonic tiene palabras, puntos y símbolos de vapor. Para obtener información más detallada, consulte la página 31 de este manual de instrucciones.

a) Los puntos son símbolos indicativos de 3 rangos de temperatura:

- Temperatura baja
- Temperatura media
- Temperatura alta

Algunas telas están etiquetadas con estos puntos como guía para seleccionar la temperatura de planchado adecuada.

**Nota:** La luz indicadora de operación del termostato se encenderá y apaga alternativamente para indicar el cambio de temperatura de la suela. Si gira el dial de control de temperatura de una temperatura alta a una más baja, espere a que la luz indicadora se encienda antes de utilizar la plancha.

b) Los símbolos de vapor se utiliza para seleccionar la configuración de vapor. Para obtener más información, consulte la página 26-30



Como guía para los símbolos cuidado de la tela, los siguientes símbolos están impresos para su información.

## Símbolos de cuidado de la tela



Lavado



Blanqueamiento



Planchado



Servicio de tintorería

Un símbolo tachado indica que el artículo de la ropa no debe ser sometido al tratamiento en particular. Ejemplo: (No usar lejía) ~~▲~~

Antes de planchar, ordenar la ropa de acuerdo a los diferentes niveles de temperatura requeridos. Telas de hierro que requieren una temperatura más baja primero. No toque los botones de plástico con una plancha caliente, ya que pueden derretirse. Tenga cuidado con los cierres y otros artículos similares para evitar que la suela se raye.

## C CÓMO LLENAR LA PLANCHA DE AGUA

1. Cambiar el Selector de Vapor/Seco para evitar la pérdida de agua. Abra la Cubierta de llenado de agua. Mantenga la plancha como se muestra y llénela con agua hasta la línea de "MAX" (unos 10 oz.). Utilice una taza para llenarla (vea aviso)
2. Compruebe el nivel correcto del agua estando la plancha en posición vertical.
3. Cierre la tapa de la entrada de agua.

**Nota:** No sobrepase el nivel de llenado de agua, ya que de lo contrario el vapor saldrá a través de los agujeros cuando ponga la plancha en posición vertical.

## D CÓMO UTILIZAR UNA PLANCHA DE VAPOR

1. Llene la plancha como se indica en "CÓMO LLENAR LA PLANCHA DE AGUA".
2. Ponga verticalmente la plancha y asegúrese de que el dial de control de temperatura esté en "0" (apagado).
3. Enchufe el cable de alimentación de corriente en una toma de corriente.
4. Ponga el dial de control de temperatura a la zona vapor ("☺" a "☺☺"). La luz indicadora de operación del termostato se encenderá.  
Si la temperatura de la suela esta alta, la luz no se encenderá.  
zona "☺": Poco vapor, para telas delgadas o delicadas que necesiten de una pequeña cantidad de vapor.  
zona "☺☺": Mucho vapor, para telas que necesiten mucho vapor. (esto es, materiales gruesos, prendas con arrugas difíciles de planchar.)
5. Pre-caliente la plancha hasta que se apague el indicador, usualmente después de 1 minuto. Este indicador se encenderá y apagará mientras dure el planchado para indicar que la temperatura elegida por el dial de control de temperatura está siendo mantenida.
6. Mantenga la plancha en posición horizontal y coloque el Selector de Vapor/Seco en la posición Vapor (Steam).
7. La acción de expulsión de vapor se detendrá siempre que la plancha se ponga en posición vertical.

**Nota:** Mientras esté usando la plancha, el sistema automático de válvula se activará cuando la temperatura de la superficie de contacto baje, y al mismo tiempo el vapor se detendrá. Esto no es un signo de mal funcionamiento mientras escuche un sonido "clic". La luz indicadora del termostato seguirá encendida, espere hasta que el indicador del termostato se apague.

## E CÓMO USAR LA FUNCIÓN DE “ CHORRO DE VAPOR ”

La función de “CHORRO DE VAPOR” proporciona vapor extra que entra dentro de la tela y es muy útil para remover arrugas difíciles. La función de “CHORRO DE VAPOR” puede ser usada sólo en la indicación “ **MAX** ” de la perilla selectora de temperatura cuando se plancha en seco o en vapor (si se usa en posición baja, pueden ocurrir goteos de agua porque la plancha no está lo suficientemente caliente para convertir el agua en vapor ). Si usted no ha utilizado la función de “CHORRO DE VAPOR” en un largo tiempo es necesario limpiar el interior de la plancha antes de usar la función para planchar alguna prenda. Simplemente pruebe la función de “CHORRO DE VAPOR” varias veces lejos de la tabla de planchado y de la ropa. Esto evitará manchado o goteo de agua sobre las prendas.

1. Llene la plancha tal como se describe en “ **CÓMO LLENAR LA PLANCHA DE AGUA** ”.
2. Coloque la plancha verticalmente y asegúrese de que la perilla selectora de temperatura esté en “ **0** ”(apagado).
3. Enchufe el cable de alimentación de corriente en una toma de corriente.
4. Coloque la perilla selectora de temperatura en el área indicadora “ **MAX** ”.
5. Pre-caliente la plancha hasta que la luz indicadora se apague, normalmente en un lapso de 1 minuto.
6. Simplemente oprima el “ botón para chorro de vapor ” cuando lo desee. Oprima varias veces este botón antes de usar la plancha en cada sesión de planchado.
7. Permita que pasen al menos 5 segundos entre cada uso del “ chorro de vapor ” para prevenir goteos de agua.

## F CÓMO UTILIZAR LA OPCIÓN DE “VAPOR VERTICAL”

Para obtener mejores resultados al utilizar el vapor vertical, cuelgue la ropa en una percha. También se puede aplicar vapor a las cortinas y a las cortinillas una vez que están colgadas. Mantenga la plancha separada de su cuerpo y cerca del tejido pero sin tocarlo. Agarre el tejido fuertemente con su mano libre y apriete el Botón de Vapor Vertical (Botón Jet-of-Steam) en intervalos de 5 segundos mientras pasa la plancha sobre el tejido arrugado.

## G CÓMO UTILIZAR LA FUNCIÓN DE ROCÍO

**Nota:** Antes de utilizar la función de rocío, lea la etiqueta de la prenda para conocer las instrucciones para plancharla, porque algunas telas podrán mancharse con la humedad.

La función de rocío resulta muy útil para quitar arrugas difíciles o para aplicar una humedad extra.

**El rociador podrá utilizarse planchando con vapor o en seco.**

1. Pulse y suelte simplemente el botón del rociador cuando desee aplicar el rocío. Si el rociador no funciona inmediatamente, continúe presionando y soltando el botón hasta que funcione.
2. Para que el rocío sea más fino, presione y suelte el botón con más intensidad. Para que el rocío sea más basto, presione y suelte el botón más lentamente. Para obtener mejores resultados, pulse a fondo y suelte de forma rápida.

## H CÓMO UTILIZAR UNA PLANCHA EN SECO

1. Cambiar el Selector de Vapor/Seco a la posición Seco(Dry).
2. Ponga la plancha verticalmente y ponga el dial de control de temperatura en “ **0** ”(apagado).
3. Enchufe el cable de alimentación de corriente en una toma de corriente.
4. Ponga el dial de control de temperatura en la posición deseada. La luz indicadora de operación del termostato se encenderá.  
(Consulte la TELA DE TABLA DE PLANCHADO en la página 31)
- ◆ Si la temperatura de la suela es alta, la luz no se encenderá.
5. Precaliente la plancha hasta que se apague el indicador.

## I SISTEMA DE LIMPIEZA EN 3 VÍAS

### MODO(1) Uso de la función de Auto Limpieza

1. Llene la plancha tal como se describe en " **CÓMO LLENAR LA PLANCHA DE AGUA** ".
2. Ponga verticalmente la plancha y asegúrese de que el dial de control de temperatura esté en " **0** "(apagado).
3. Enchufe el cable de alimentación de corriente en una toma de corriente.
4. Coloque la perilla selectora de temperatura en el área indicadora " **MAX** ".
5. Desconecte la plancha cuando la luz indicadora de temperatura se haya apagado.
6. Mantenga la plancha en posición horizontal sobre el fregadero y pulse el botón de Auto Limpieza y agite suavemente de un lado a otro. Las impurezas y el sarro(si tiene), se eliminarán junto con el vapor y el agua hirviendo.

Después, pase al MODO (2).

### MODO(2) Uso de la función de Chorro de Vapor

1. Repita los pasos del 1 al 4 descritos anteriormente.
2. Mantenga la plancha en posición horizontal sobre el fregadero cuando la luz indicadora de temperatura se haya apagado.
3. Oprima el " botón para chorro de vapor " rápidamente (al menos 3 veces por segundo) unas 20-30 veces. Al mismo tiempo, incline la plancha hacia arriba y hacia abajo para limpiar el interior y permitir que el agua salga por las aberturas de la suela.
4. Pre-caliente la plancha durante 5 minutos en temperatura " **MAX** " cuando la plancha se haya enfriado sin operación de los botones.
5. Desconecte la plancha.
6. No guarde la plancha con agua en su interior.
7. Planche una tela usada para quitar las impurezas de la suela.

- ♦ Repita el MODO(1) y el MODO(2) si la plancha sigue teniendo impurezas.
- ♦ Utilice ambos modos una vez cada dos semanas. Si el agua en su área es muy dura (o sea que las impurezas bloquean fácilmente los orificios de vapor en la suela), se deben utilizar ambos modos con más frecuencia.
- ♦ Deje enfriar la plancha en su base de apoyo y siga las instrucciones " **DESPUÉS DE CADA USO** ".

### MODO(3) Sistema Anti-Calcio(Stay Clean Vents)

El sistema anti-alcio permite utilizar la función de vapor por períodos más largos, ya que previene la obstrucción en los respiraderos que ocasionan los residuos naturales en el compartimento de vaporización de la plancha.

## J SISTEMA ANTI-GOTEO (SELLO DE AGUA AUTOMATICO)

Este modelo tiene un sistema anti-goteo. Cuando la temperatura de la base cae por debajo de 115 °C (238 °F) la válvula de la cámara de vapor de la plancha se cierra automáticamente y no permite al agua entrar más allá. Esto evita que el agua caliente sin vaporizarse gotee fuera de la base cuando la plancha se enfría. Con este sistema se hace innecesario esperar hasta que la cámara de vapor se seque completamente para guardar la plancha.

**Nota:** Oír un sonido de click no es signo de mal funcionamiento. Este sonido puede ser oído cada vez que este sistema se active.

## K FUNCIÓN DE AUTO-APAGADO SENSOR ELECTRÓNICO

1. Cuando la plancha se deja durante aprox. 1 minuto sin movimiento con su placa de planchado boca abajo o sobre un costado, la plancha automáticamente desactivará la alimentación del calentador.

2. Cuando la plancha se deja durante aprox. 10 minutos sin movimiento sobre su base en posición vertical, la plancha automáticamente desactivará la alimentación del calentador.
3. Para encender nuevamente la plancha y reanudar el planchado, simplemente mueva la plancha en cualquier dirección. Recaliente la plancha hasta que la luz indicadora se apague, en caso de que haya dejado la plancha en su modo de auto-apagado durante 10 minutos o más.

**Nota:** El sistema de auto-apagado funciona independientemente de la posición de la perilla selectora de temperatura, aun estando en la posición " 0 ".

## Ⓛ CÓMO CUIDAR SU PLANCHA DESPUÉS DE CADA USO

### DESPUÉS DE CADA USO

1. Apague la plancha.
2. Desenchufe la plancha.
3. Vacíe el agua inmediatamente después de utilizarla. No guarde la plancha con agua en su interior.  
Si se vacía la plancha después de que se haya enfriado, calentar la plancha durante unos 5 minutos a " **MAX** " de la temperatura.
4. Cambiar el Selector de Vapor/Seco a la posición Seco(Dry). Si el Selector de Vapor/Seco no está en la posición Seco(Dry) después de utilizarla, el agua sobrante caerá a la Base inferior y puede provocar daños en la misma y quemaduras durante el próximo uso de la plancha.
5. No utilice el Vapor o el Chorro de Vapor cuando el cable de alimentación de corriente este desconectado o el dial de control de temperatura esté en " 0 ", el agua se quedará dentro de la suela lo que provocará manchas.
6. No enrolle el cable de alimentación de corriente alrededor de la plancha, la suela puede dañarlo.
7. Espere hasta que la plancha se enfríe antes de guardarla, y póngala siempre sobre su Base de apoyo para evitar que la suela se raye, se corra o se manche.

### FUERA DE LA SUPERFICIE DE LA PLANCHA

- ◆ Después de desconectar y dejar enfriar la plancha, simplemente límpiela usando un paño húmedo y si es necesario, utilice un detergente suave.
- ◆ Nunca use limpiadores fuertes.

### PLATAFORMA

- ◆ El almidón y otros residuos pueden retirarse fácilmente de la plataforma usando un paño húmedo.
- ◆ Para evitar rayar el acabado nunca use una almohadilla metálica para limpiar la plataforma, y nunca coloque la plancha sobre una superficie rugosa.
- ◆ La mejor manera de retirar el residuo sintético de la Plataforma es calentar la plancha y planchar sobre un trapo viejo de algodón.

**Nota:** Nunca use limpiadores para planchas de vapor en la plancha, ya que los mismos podrían dañar partes funcionales de la plancha.  
Es posible que sienta algunos olores cuando empiece a utilizar la plancha, esto es normal y los olores no se fijarán a la tela.  
Para limpiar esta plancha no utilice nunca productos de limpieza de plancha de vapor, dado que pueden dañar las piezas de funcionamiento de la plancha.

## PREGUNTAS Y RESPUESTAS / GUÍA DE RESOLUCIÓN DE PROBLEMAS

Pregunta	Respuesta
¿Por qué se escucha un chasquido o un sonido metálico cuando se utiliza o se sacude la plancha?	Estos sonidos los provocan piezas internas de la plancha, mecanismo de rociado, prevención de goteo, etc., al moverla ligeramente. Esto es normal.
¿Por qué algunas telas se ponen de color marrón después de plancharlas?	Ajuste la temperatura correctamente según el tejido que se esté planchando. Si hay residuos de productos de limpieza en el tejido, la tela puede ponerse marrón después de plancharla.
¿Por qué hay polvo/partículas blancas saliendo por las aberturas del vapor cuando se utiliza la función de vapor (especialmente con el chorro de vapor)?	El polvo/partículas son impurezas y minerales que se encuentran en las aguas duras. El polvo/partículas se pueden sacudir de la tela.

Problema	Causas, Solución
◆ No se calienta	Asegúrese de que el cable de alimentación esté conectado a la toma de corriente.
◆ No hay vapor ◆ Poca fuerza de vapor	Llene la plancha de agua hasta la línea " <b>MAX</b> ".
	Para el uso sin vapor, ajuste el selector de vapor/seco en la posición de vapor (steam), o coloque el dial de control de temperatura en la zona de vapor (de "☹" a "☺").
	Para poco vapor, mueva el selector de vapor/seco varias veces, luego vuelva a colocarlo en la posición de vapor.
	Pulse el botón de chorro de vapor varias veces cuando el chorro de vapor no es suficiente.
	Espere a que se apague la luz indicadora antes de utilizar la plancha.
	Coloque el dial de control de temperatura en la posición " <b>MAX</b> " cuando utilice mucho vapor.
◆ No hay rocío	Pulse el botón de rocío varias veces.
	Llene la plancha de agua hasta la línea " <b>MAX</b> ".
◆ El agua gotea por las aberturas del vapor	Coloque el dial de control de temperatura en la zona de vapor.
	Pulse el " Botón de chorro de vapor " con intervalos de al menos 5 segundos cuando use el chorro de vapor.
	Espere a que se apague la luz indicadora antes de utilizar la plancha.
◆ La tela tiene marcas	Vacíe la plancha y llenela con agua limpia. Puede haber contaminantes en la plancha/taza.
◆ Tela quemada	Espere hasta que la luz indicadora se encienda después de cambiar el dial de control de temperatura de alta a baja.
	Coloque el dial de control de temperatura en la posición correcta, o utilice un paño si fuera necesario.

## TELA DE TABLA DE PLANCHADO

### NOTAS:

1. Compruebe la tela para ver las instrucciones específicas de planchar, siga siempre las instrucciones de fabricación.
2. Hierro mezclados tejidos en la creación de más baja temperatura de la fibra o la fibra de mayor porcentaje.
3. Tenga cuidado, algunos sintéticos pueden fundirse a altas temperaturas.

Temperatura de Ajuste del selector de	Tela	Recomendaciones de planchado
Acrílico (Acrylic)	ACRÍLICO * ACRILAN * CRESLAN * ORLON ACETATO METALLICS SUEDE	Planchado en seco del lado inverso, o use un paño de prensa en la parte superior de la tela. No rocíe agua directamente sobre la tela para evitar las manchas. Para planchar de gamuza, cubrir con papel de estraza y lo utilizan como un paño de prensa.
Seda (Silk)	NYLON * ANTORON * CAPROLAN SEDA	Planchado en seco del lado inverso.
Lana (Wool)	LANA VELVET	Planchar con vapor se sugiere. Nunca planche hasta que esté completamente seca, pero se deja con un poco de hierro moisture. To de terciopelo, el uso de vapor, pero no dejes que el toque de hierro de la tela. Mantener ligeramente por encima de la superficie.
Algodón (Cotton)	ALGODÓN	Planchado con vapor se sugiere, Rociar agua sobre la tela, dependiendo de su espesor. Planche las telas oscuras en la parte posterior para evitar el brillo no deseado.
Lino (Linen)	LINO	Planchar con vapor se sugiere. Planche las telas oscuras en la parte posterior para evitar el brillo no deseado.

\* Las marcas de fabricantes de fibra.

## ESPECIFICACIONES

Modelo	<b>NI-W950A</b>
Tension nominal	120 V ~ 60 Hz
Potencia nominal	14.2 A, 1700 W
Masa (unos)	1.5 kg
Dimensión (unos)	12 in. × 5.47 in. × 5.94 in. (307 mm × 139 mm × 151 mm)

**(United States and Puerto Rico)**

For assistance, please call: 1-800-211-PANA(7262)  
or contact us at <http://www.panasonic.com/contactinfo>  
or visit us at <http://www.panasonic.com/help>  
Please register via the Internet at: [www.panasonic.com/register](http://www.panasonic.com/register)

**(Canada)**

For assistance, please call: 905-624-5505 or visit us at <http://www.panasonic.ca>  
Pour obtenir de l'aide, composez le: 905-624-5505 ou visitez notre site à  
[www.panasonic.ca](http://www.panasonic.ca)

**(United States and Puerto Rico)**

Panasonic Corporation of North America  
One Panasonic Way, Secaucus, New Jersey 07094  
<http://www.panasonic.com/contactinfo>  
<http://www.panasonic.com/help>

**(Canada)**

Panasonic Canada Inc.  
5770 Ambler Drive  
Mississauga ON L4W 2T3  
<http://www.panasonic.ca>