

Operating Instructions
Mode d'emploi
Instrucciones de uso
Steam Iron
Household Use Only
Fer à vapeur
Pour utilisation domestique seulement
Plancha de vapor
Uso doméstico únicamente

Model No.
N° de modèle **NI-M300T**
Modelo n.º

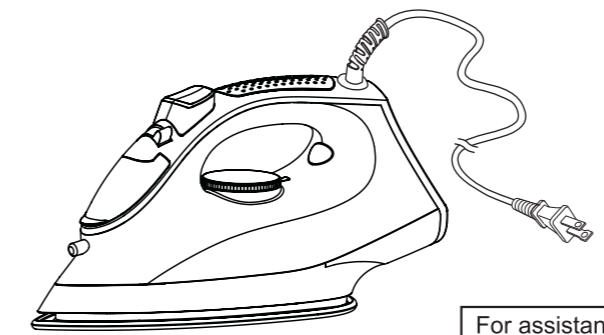

English	3-17
Français	19-31
Español	33-44

For assistance, please call: 1-800-211-PANA(7262) (U.S.A)
or contact us at <http://www.panasonic.com/contactinfo>
or visit us at <http://www.panasonic.com/repair>
Please register via the Internet at: www.panasonic.com/register

For assistance, please visit us at <http://www.panasonic.ca/english/support> (Canada)
Pour obtenir de l'aide, visitez notre page Soutien <http://www.panasonic.ca/french/support>

Printed in China
Imprimé en Chine
Impreso en China

Operating Instructions
Steam Iron
Household Use Only

Model No. **NI-M300T**

Contents

Safety precautions-----	04-07
Parts identification-----	07
Before use-----	08
How to use as an iron-----	08-09
Guide for Steam/Dry selector-----	10
Using the “ power shot ”-----	10
Using the “ vertical shot ” -----	11
Using the “ spray ” -----	11
How to care for and store your iron-----	11-12
Q&A-----	13
Trouble shooting-----	13
Specifications-----	14

CONFORMS TO UL STD. 60335-1 & 60335-2-3
CERTIFIED TO CSA STD. C22.2 NO.81

Thank you for purchasing this Panasonic product.
Before using this product, please read these instructions completely.

Pay particular attention to the "Important Safety Instructions" on page 4. Save these instructions for future use.

Safety precautions

To reduce the risk of injury, loss of life, electric shock, fire, and damage to equipment or property, always observe the following safety precautions.

Explanation of symbols

The following symbols are used to classify and describe the level of hazard, injury, and property damage caused when the denotation is disregarded and improper use is performed.

 **WARNING** Denotes a potential hazard that could result in serious injury or death.

 **CAUTION** Denotes a hazard that could result in minor injury or damage your belongings.

The following symbols are used to classify and describe the type of instructions to be observed.

 This symbol is used to alert users to a specific operating procedure that must not be performed.

 This symbol is used to alert users to a specific operating procedure that must be followed in order to operate the unit safely.

IMPORTANT SAFETY INSTRUCTIONS

When using an iron, basic precautions should always be followed, including the following:

READ ALL INSTRUCTIONS BEFORE USING









1. Only use an iron for its intended use.
2. To avoid the risk of electric shock, do not immerse the iron in water or other liquids.

3. Always turn the iron OFF before plugging or unplugging the iron from the electrical outlet.
Never pull on the cord to disconnect the iron from the electrical outlet; instead, grasp the plug and pull on the plug to disconnect the iron.
4. Do not let the cord touch hot surfaces. Let the iron cool completely before putting the iron away. Coil the cord loosely around the iron when storing.
5. Always disconnect the iron from the electrical outlet before filling the iron with water, emptying the water from the iron, and when the iron is not in use.
6. Do not operate the iron with a damaged cord or in the event the iron has been dropped or damaged. To avoid the risk of electric shock, do not disassemble the iron. Take it to a qualified serviceman for examination and repair. Incorrect assembly might result in a risk of electric shock when the iron is used after reassembly.
7. Close supervision is required for any appliance used by or near children. Do not leave the iron unattended while the iron is connected or on an ironing board.
8. Burns can occur from touching hot metal parts, hot water, or steam. Use caution when you turn a STEAM IRON upside down – there might be hot water in the reservoir.
9. To avoid a circuit overload, do not operate an iron on the same circuit with another high wattage appliance.
10. If an extension cord is absolutely necessary, a cord with an ampere rating equal to or greater than the maximum rating of the iron shall be used. A cord rated for less amperage can result in a risk of fire or electric shock due to overheating. Care shall be taken to arrange the cord so that it cannot be pulled or be tripped over.





SAVE THESE INSTRUCTIONS

WARNING

To reduce the risk of personal injury, electric shock or fire, please observe the following:

-  Do not use if the power plug or power cord is damaged or hot. Never use the iron if the power plug fits loosely in a household outlet.
-  Do not leave the iron unattended while it is connected to the outlet.
-  Do not connect or disconnect the power plug to a household outlet with wet hands.
-  Do not damage, modify, forcibly bend, pull, or twist the power cord.
Do not place anything heavy on or pinch the power cord.
-  Do not use with the power cord bundled.
-  Do not use the iron with wet hands.
-  Do not use in proximity of flammable materials (such as benzine or the like).
-  The iron is not to be used if it has been dropped, and there is evidence of damage or leaking.
- Refer servicing to authorized service personnel.
-  Do not use in a way exceeding the rating of the household outlet or the wiring.
- Exceeding the rating by connecting too many plugs to one household outlet may cause fire due to overheating.

To reduce the risk of personal injury, electric shock or fire, please observe the following:

-  Always ensure the appliance is operated on an electric power source matched to the rated voltage indicated on the iron. Fully insert the power plug.
-  The power plug must be unplugged before filling water to the water tank.
-  Regularly clean the power plug to prevent dust from accumulating.
- Disconnect the power plug and wipe with a dry cloth.
-  Immediately stop using and unplug the power plug if there is an abnormality or malfunction.
Examples of abnormalities:
 - The iron stops occasionally, the power cord or the power plug is abnormally hot or discolored.
 - The iron is deformed or smells of burning.
 - Refer servicing to authorized service personnel.
-  This appliance is not intended for use by persons (including children) with reduced physical, sensory or mental capabilities, or lack of experience and knowledge, unless they have been given supervision or instruction concerning use of the appliance by a person responsible for their safety.
Children should be supervised to ensure that they do not play with the appliance.
- Failure to do so may cause an accident or injury.

- !** The iron must be used and rested on a flat, stable surface. When placing the iron on its stand, ensure that the surface on which the stand is placed is stable.
- If placed on a shaggy rug or other unstable location, the iron may fall over and cause damage to the rug, injury or burns.

- !** If the power cord is damaged, it must be replaced by authorized service personnel. in order to avoid a hazard.
- Failure to do so may cause an accident or injury.

! CAUTION

To reduce the risk of personal injury, property damage, electric shock or fire, please observe the following:

- !** Do not touch the steam or " power shot " during use.
 - When using an ironing board through which steam can penetrate, do not put your hand, leg, etc., under the ironing board.
 - Do not aim the steam towards your hand, knee, or any other part of the body.
 - Do not use steam or " power shot " when the iron is partially sticking out from the ironing board.
 - Do not iron the clothes that you are wearing.

- !** Do not insert pins or needles into the iron or use it on clothes with sewing needles or the like inserted.
- !** Do not put the soleplate too close to you or others since steam may unexpectedly erupt from it.
- !** Do not use the iron with the exception of fabric.
- !** Do not store the iron until it has fully cooled down.
- !** Do not store the power cord coiled with sharp angles.
 - This may damage the cord.
- !** Do not repeatedly and quickly press the power shot button.
 - If repeating operation over an interval of less than 2 seconds, burns due to hot water leaks may result.
- !** Do not add perfume, vinegar, starch, descaling agents, ironing aids or other chemicals in the water tank.
 - Only use tap water in the iron.
 - Doing so may cause scalds or getting clothes dirty due to the damaged product.
- !** If the shot intensity becomes low, do not operate the power shot button.
 - Doing so may cause burns due to hot water leaks.
- !** Do not tilt or violently move the iron back and forth.
 - Doing so may cause burns due to hot water leaks.

! CAUTION

- !** Do not use any ironing accessories available on the market.
 - Doing so may cause burns or damage to cloth due to incorrect operation.
- !** Do not use the iron near walls or furniture that cannot withstand high temperature or humidity.
 - Doing so may damage the wall or furniture.
- !** Do not add hot water in the water tank.
 - Doing so may cause burns due to hot water splashes.

To reduce the risk of personal injury, property damage, electric shock or fire, please observe the following:

- !** Use a dry iron on moist clothing (spray misted).
- !** When using with following fabric, test on an inconspicuous area, or place a cloth over the fabric to prevent the fabric from marking.
 - Expensive or specially processed fabrics (velvet, acrylic, nylon, cashmere, etc.)
 - Fabrics that are labeled as " low heat " or " medium heat ", or dark colored fabrics.
- !** Care should be taken when using the iron.
 - Steam emission may cause burns.
- !** Drain water from the water tank after use.
 - Failure to do so may cause the water to leak out from the soleplate when the iron is used next time.

Parts identification

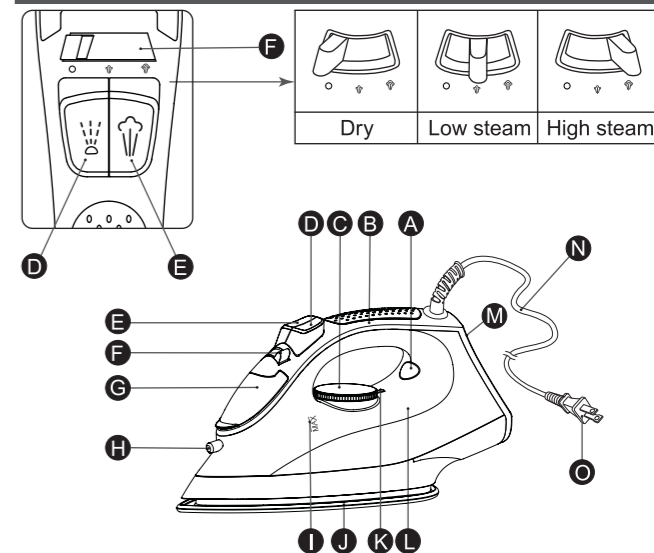

- A** Thermostat operating indicator light
- B** Handle
- C** Temperature selector
- D** Spray mist button
- E** Power shot button
- F** Steam/Dry selector
- G** Water fill cover
- H** Spray nozzle
- I** Maximum water level indicator
- J** Soleplate
- K** Temperature select scale position
- L** Water tank
- M** Heel rest
- N** Power cord
- O** Power plug

Before use

The temperature selector of the iron has words, dots and steam symbols.

The dots are symbols for 3 temperature ranges:

- Low temperature
- Medium temperature
- High temperature

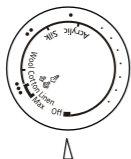

Some fabrics are labeled with these dots as a guide for selecting the proper ironing temperature setting. Use a press cloth if necessary.

Notes:

- The thermostat operating indicator light goes on and off alternately to indicate the changing temperature of soleplate. If you turn the temperature selector from a high temperature to a lower temperature, wait until the indicator light goes on before using the iron.
- Do not place the hot iron on cloth for extended time or wrap cloth over the hot iron.

How to use as an iron

1. Move the steam/dry selector to the dry position to avoid water leakage.

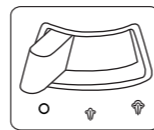

2. Fill the water tank with water when using steam, power shot, vertical steam or spray.

- ① Open the water fill cover. Hold the iron as shown and fill the iron with water up to "MAX" (about 210 mL). Use a clean cup for filling.

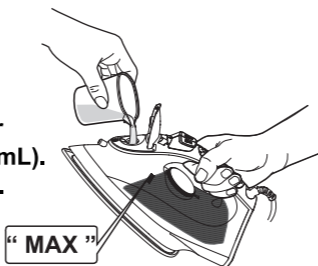

- ② Place iron in the heel rest position to check water level.
- ③ Close water tank cover firmly to prevent spillage during ironing.

Notes:

- The power plug must be unplugged before filling water to the water tank.
- Do not overfill the water tank. The steam will release through the vents when the iron is placed in the heel rest position.

3. Position the iron in the heel rest position and make sure the temperature selector is set to "OFF".

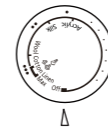

4. Plug into a 120 V AC household outlet.



5. Set the temperature selector. The thermostat operating indicator light goes on.

Refer to "Guide for Steam/Dry selector" on P10

- Please make sure the temperature select indicator setting is on "MAX" when using "high steam" and "power shot".

Note:

If the temperature of soleplate is high, the light does not go on.

6. Wait until the thermostat operating indicator light goes off (usually about 1-2 minutes), then you can use the iron. The light will go on and off while ironing to indicate the temperature chosen by the temperature selector is being maintained.

7. After each use

Set the temperature selector to "OFF" and unplug.

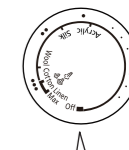

- ① Set the steam/dry selector to the dry position. If the steam/dry selector is not in the dry position after using, remaining water will move into the soleplate and can result in burns when the iron is used next time.

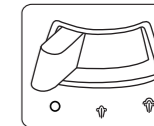

- ② Empty the water tank immediately after using. Do not store the iron with water in it. If you empty the water tank after it has cooled, heat the iron for about 5 minutes with the temperature selector set to "MAX".







- Do not wind the power cord around the iron.

- ③ Wait until the iron has cooled before storing it, and always set it on the heel rest to protect the soleplate from scratches, corrosion or stains.



Guide for Steam/Dry selector

	Steam/Dry selector	Temperature zone	Recommendations
Dry		Choose according to the type of fabrics	For polyester and other synthetic fiber material.
Low steam			For thin or delicate fabrics requiring a small amount of steam.
High steam			For fabrics requiring a lot of steam. (i.e. thick materials, items with stubborn wrinkles).

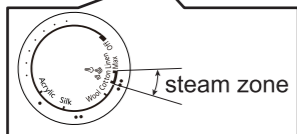

Please make sure the temperature select indicator setting is on "MAX" when using "high steam".

CAUTION:

Do not aim the steam at any parts of your body or others.

Note:

- Use an ironing board to support a steam iron.

Using the "power shot"

The "power shot" feature provides extra steam which goes deep into the garment and is helpful for removing stubborn wrinkles. It is necessary to clean the inside of the iron before using the "power shot" feature, if you have not used the "power shot" feature for a prolonged period. Simply test the "power shot" feature several times away from the ironing board and clothes to be ironed. This will prevent brown spotting or water spotting on the clothes.

Set the steam/dry selector to the dry position.
Set the temperature selector to the "MAX" position.

Simply pump the power shot button

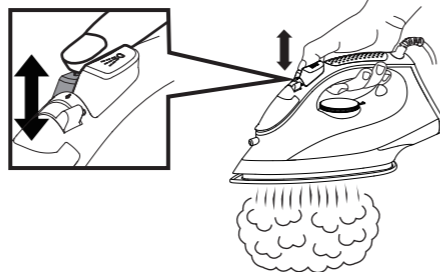

- Pump the power shot button several times at the beginning of each ironing session.
- Press the power shot button in intervals of at least 2 seconds between use to prevent water spotting.
- If the power shot weakens, wait until the thermostat operating Indicator light goes on, and then off.
- Use a press cloth if necessary.

Using the "vertical shot"

To get better results when using vertical steam, hang the garment on a hanger. Curtains and drapes may also be steamed once they are hung. Hold the iron away from your body, close to but not touching the fabric. Pull the fabric tightly and pump the power shot button at 2 seconds intervals as you press the iron over the wrinkled fabric.

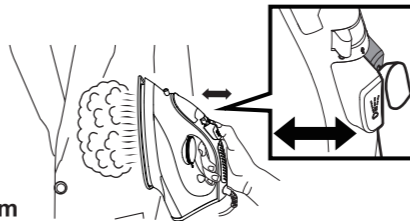

- If the power shot weakens, wait until the thermostat operating indicator light goes on, and then off.

Using the "spray"

The spray feature is particularly helpful for removing stubborn wrinkles and where extra dampen is needed.

The spray may be used with steam or dry ironing.
Simply push the spray mist button whenever spray is desired.

- If the spray does not work immediately, keep triggering until it does.

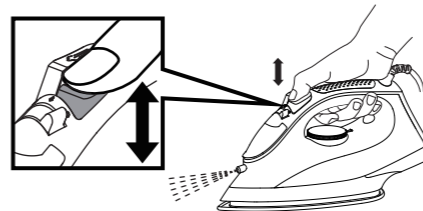

How to care for and store your iron

Self-cleaning

1. Fill the water tank with tap water as described in the "How to use as an iron" on P8.
2. Set the temperature select indicator to "OFF".
3. Plug into a 120 V AC household outlet.
4. Stand the iron up and set the temperature select indicator to the "MAX" position.
5. After the thermostat operating indicator light goes off, set the temperature select indicator to "OFF" and unplug.
6. Hold the iron horizontally over the sink, pump the "shot button" quickly (at least 3 times per second) about 20-30 times.

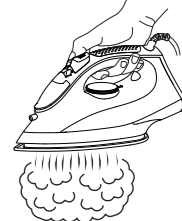
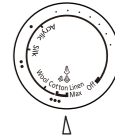

7. Tilt the iron up and down slowly to help clean the entire inside and let the water drip out of the soleplate vents.
8. Check that all water and steam have completely stopped coming out of the soleplate vents. After self-cleaning is finished, empty any remaining water from the water tank by turning the iron upside down.
9. Plug the power plug into a household outlet. Preheat the iron for about 5 minutes at " **MAX** " temperature when the iron has cooled and none of the operation buttons have been pressed.
10. Set the temperature selector to " **OFF** " and unplug.
 - Clean the iron once every two weeks. If the water is very hard (i.e. steam holes on the soleplate are easily blocked by impurities), the iron should be cleaned more frequently.
 - Let the iron cool down on its heel rest and follow the instructions in the " After each use " on P9.

Anti calc system (Stay clean vents)

The built-in anti calc system in the water tank continuously reduces scale build up in the vaporizing chamber of the iron. This system makes it possible to use the steam function for a long period of time and prevents steam vents from clogging.

How to care for your iron

► Surface of the iron

- After unplugging and cooling the iron, simply wipe off with a damp cloth and if necessary, use a mild detergent.
- Never use any strong cleaners.

► Soleplate

- Starch and other residue may be easily removed from the soleplate with a damp cloth.
- To avoid scratching the surface, never use a metallic pad to clean the soleplate, and never place the iron on a rough surface.
- The best way to remove synthetic residue from the soleplate is to iron over an old cotton cloth rag after heating the iron.

Note:

- Never use cleaners in the iron, since they may damage the working parts of the iron. Some odor may be released during initial use of the iron, however, this is normal and the odor will not attach to your clothes. Never use steam iron detergent in the iron, since they may damage the working parts of the iron.

Q&A

Question	Answer
Why do the clothes sometimes become brown after being ironed?	▶ If there is laundry detergent remaining on the fabric, the clothes may become brown after being ironed.
Why are there white powder/particles coming out of the steam vents while using the steam function (especially when using " power shot ")?	▶ The powder/particles are hydrophilic treatment or impurities and minerals found in hard water etc. These are not harmful and can be brushed off clothing.

Trouble shooting

Problem	Causes, Solution
No heating	▶ Make sure the power plug is plugged into a 120 V AC household outlet.
No steam	▶ Fill the water tank with tap water up to " MAX " line.
	▶ If there is no steam, set the steam/dry selector to the steam position, or set the temperature selector to " MAX ". ▶ For poor steam, move the steam/dry selector several times, then reset to the steam position.
Poor steaming power	▶ Press the power shot button several times when the " power shot " appears insufficient. ▶ Wait until the thermostat operating indicator light goes off before using the iron. ▶ Set the temperature selector to " MAX ".
No spray	▶ Push the spray mist button several times.
	▶ Fill the water tank with tap water up to " MAX " line.
Water leaks from steam vents	▶ Press the power shot button in intervals of at least 2 seconds when using the " power shot ".
	▶ Wait until the thermostat operating indicator light goes off before using the iron.
Clothes are marked	▶ Empty the water tank and fill it with clean water. There may be contaminants in the iron/cup.

Specifications

Model No.	NI-M300T
Power source	120 V ~ 60 Hz
Power consumption	1 500 W
Weight (approx.)	1.0 kg (2.2 lb)
Dimension (approx.)	267 x 111 x 133 mm (10.5 x 4.4 in. x 5.2 in.)

This iron is intended for household use only.

LIMITED WARRANTY (U.S.A)

Panasonic Products Limited Warranty

Limited Warranty Coverage (For USA Only)

If your product does not work properly because of a defect in materials or workmanship, Panasonic Consumer Electronics Company (referred to as "the warrantor") will, for the length of the period indicated on the chart below, which starts with the date of original purchase ("warranty period"), at its option either (a) repair your product with new or refurbished parts, (b) replace it with a new or a refurbished equivalent value product, or (c) refund your purchase price. The decision to repair, replace or refund will be made by the warrantor.

Product or Part Name	Labor	Parts
Small Appliances	1 yr.	1 yr.

During the "Labor" warranty period there will be no charge for labor. During the "Parts" warranty period, there will be no charge for parts. This warranty only applies to products purchased and serviced in the United States. This warranty is extended only to the original purchaser of a new product which was not sold "as is".

Mail-in Service - Online or Telephone Repair Request Online Repair Request

To submit a new repair request, and for quick repair status visit our Web Site at: <http://shop.panasonic.com/support>

When shipping the unit, carefully pack and send it repaid in the original (or supplied) carton. Include a letter detailing the complaint along with the bill of sales and provide a daytime phone number where you can be reached. A valid registered receipt is required under the Limited Warranty. When shipping Lithium Iron batteries please visit our web site at <http://shop.panasonic.com/support> as Panasonic is committed to providing the most up to date information.

IF REPAIR IS NEEDED DURING THE WARRANTY PERIOD, THE PURCHASER WILL BE REQUIRED TO FURNISH A SALES RECEIPT/PROOF OF PURCHASE INDICATING DATE OF PURCHASE, AMOUNT PAID AND PLACE OF PURCHASE. CUSTOMER WILL BE CHARGED FOR THE REPAIR OF ANY UNIT RECEIVED WITHOUT SUCH PROOF OF PURCHASE.

Limited Warranty Limits And Exclusions

This warranty ONLY COVERS failures due to defects in materials or workmanship, and DOES NOT COVER glass, plastic parts, temperature probes (if included) and normal wear and tear or cosmetic damage. The warranty ALSO DOES NOT COVER damages which occurred in shipment, or failures which are caused by products not supplied by the warrantor, or failures which result from accidents, misuse, abuse, neglect, bug infestation, mishandling, misapplication, alteration, faulty installation, set-up adjustments, maladjustment of consumer controls, improper maintenance, power line surge, lightning damage, modification, or commercial use (such as in a hotel, office, restaurant, or other business), rental use of the product, service by anyone other than a factory service center or other authorized servicer, or damage that is attributable to acts of God. **THERE ARE NO EXPRESS WARRANTIES EXCEPT AS LISTED UNDER "LIMITED WARRANTY COVERAGE". THE WARRANTOR IS NOT LIABLE FOR INCIDENTAL OR CONSEQUENTIAL DAMAGES RESULTING FROM THE USE OF THIS PRODUCT, OR ARISING OUT OF ANY BREACH OF THIS WARRANTY.**

(As examples, this excludes damages for lost time, travel to and from the servicer, loss of or damage to media or images, data or other memory or recorded content. The items listed are not exclusive, but for illustration only.)

ALL EXPRESS AND IMPLIED WARRANTIES, INCLUDING THE WARRANTY OF MERCHANTABILITY, ARE LIMITED TO THE PERIOD OF THE LIMITED WARRANTY.

LIMITED WARRANTY (U.S.A)

Some states do not allow the exclusion or limitation of incidental or consequential damages, or limitations on how long an implied warranty lasts, so the exclusions may not apply to you.

This warranty gives you specific legal rights and you may also have other rights which vary from state to state. If a problem with this product develops during or after the warranty period, you may contact your dealer or Service Center. If the problem is not handled to your satisfaction, then write to:

Consumer Affairs Department
Panasonic Corporation of North America
661 Independence Pkwy
Chesapeake, VA 23320

PARTS AND SERVICE, WHICH ARE NOT COVERED BY THIS LIMITED WARRANTY, ARE YOUR RESPONSIBILITY.

Shop Accessories!

for all your Panasonic gear
Go to

<http://shop.panasonic.com/support>

Get everything you need to get the most out of your Panasonic products
Accessories & Parts for your Camera, Phone, A/V products, TV, Computers & Networking, Personal Care, Home Appliances, Headphones, Batteries, Backup Chargers & more...

Customer Services Directory

For Product Information, Operating Assistance, Parts, Owner's Manuals, Dealer and Service info go to

<http://shop.panasonic.com/support>

For the hearing or speech impaired
TTY: 1-877-833-8855

As of April 2016

LIMITED WARRANTY (Canada)

Panasonic Canada Inc.

5770 Ambler Drive, Mississauga, Ontario L4W 2T3

PANASONIC PRODUCT-LIMITED WARRANTY EXCHANGE PROGRAM

Panasonic Canada Inc. warrants this product to be free from defects in material and workmanship under normal use and for a period as stated below from the date of original purchase agrees to, at its option either (a) repair your product with new or refurbished parts, (b) replace it with a new or a refurbished equivalent value product, or (c) refund your purchase price. The decision to repair, replace or refund will be made by Panasonic Canada Inc.

This warranty is given only to the original purchaser, or the person for whom it was purchased as a gift, of a Panasonic brand product mentioned above sold by an authorized Panasonic dealer in Canada and purchased and used in Canada, which product was not sold "as is", and which product was delivered to you in new condition in the original packaging.

Electric Iron

One (1) year

IN ORDER TO BE ELIGIBLE TO RECEIVE WARRANTY SERVICE HEREUNDER, A PURCHASE RECEIPT OR OTHER PROOF OF DATE OF ORIGINAL PURCHASE, SHOWING AMOUNT PAID AND PLACE OF PURCHASE IS REQUIRED

LIMITATIONS AND EXCLUSIONS

This warranty Only COVERS failures due to defects in materials or workmanship, and DOES NOT COVER normal wear and tear or cosmetic damage. The warranty ALSO DOES NOT COVER damages which occurred in shipment, or failures which are caused by products not supplied by Panasonic Canada Inc., or failures which result from accidents, misuse, abuse, neglect, mishandling, misapplication, alteration, faulty installation, set-up adjustments, misadjustment of consumer controls, improper maintenance, power line surge, lightning damage, modification, introduction of sand, humidity or liquids, commercial use such as hotel, office, restaurant, or other business or rental use of the product, or service by anyone other than a Authorized Servicer, or damage that is attributable to acts of God.

THIS EXPRESS, LIMITED WARRANTY IS IN LIEU OF ALL OTHER WARRANTIES, EXPRESS OR IMPLIED, INCLUDING ANY IMPLIED WARRANTIES OF MERCHANTABILITY AND FITNESS FOR A PARTICULAR PURPOSE. IN NO EVENT WILL PANASONIC CANADA INC. BE LIABLE FOR ANY SPECIAL, INDIRECT OR CONSEQUENTIAL DAMAGES RESULTING FROM THE USE OF THIS PRODUCT OR ARISING OUT OF ANY BREACH OF ANY EXPRESS OR IMPLIED WARRANTY. (As example, this warranty excludes damages for lost time, travel to and from the Authorized Servicer, loss of or damage to media or images, data or other memory or recorded content. This list of items is not exhaustive, but for illustration only.)

In certain instances, some jurisdictions do not allow the exclusion or limitation of incidental or consequential damages, or the exclusion of implied warranties, so the above limitations and exclusions may not be applicable. This warranty gives you specific legal rights and you may have other rights which vary depending on your province or territory.

CONTACT INFORMATION

For product information and operation assistance, please visit our Support page:

www.panasonic.ca/english/support

For defective product exchange within the warranty period, please contact the original dealer.

Mode d'emploi
Fer à vapeur
Pour utilisation domestique seulement

N° de modèle **NI-M300T**

Table des matières

Précautions de sécurité-----	20-23
Identification des pièces-----	23
Avant utilisation-----	24
Comment utiliser un fer-----	24-25
Guide pour le sélecteur Vapeur/Sec-----	26
Comment utiliser la fonction « jet de vapeur puissant »-----	26
Comment utiliser la fonction « vapeur à la verticale » -----	27
Comment utiliser le vaporisateur -----	27
Comment effectuer l'entretien et le rangement du fer-----	27-28
Q et R-----	29
Dépannage-----	29
Spécifications-----	30

CONFORME À LA NORME CSA C22.2 NO. 81

Merci d'avoir acheté ce produit.

Avant d'utiliser ce produit, lire entièrement les instructions.
Porter attention aux « Instructions de sécurité importantes » à la page 20.
Conserver ces instructions à des fins de références.

Précautions de sécurité

Pour réduire le risque de blessure, de perte de vie, de choc électrique, d'incendie et de dommages aux biens, respectez toujours les précautions suivantes.

Explication des symboles utilisés

Les symboles suivants sont utilisés pour classer et décrire le niveau de risque, de blessures et de dommages matériels causés lorsque les avertissements sont ignorés et que l'appareil n'est pas utilisé adéquatement.

 **AVERTISSEMENT** Indique un danger potentiel qui pourrait causer des blessures graves, voire mortelles.

 **ATTENTION** Indique un danger qui pourrait causer des blessures légères ou des dommages matériels.

Les symboles suivants sont utilisés pour classer et décrire le type de consignes à observer.

 Ce symbole est utilisé pour avertir les utilisateurs d'un mode de fonctionnement spécifique à éviter.

 Ce symbole est utilisé pour avertir les utilisateurs d'un mode de fonctionnement précis qui doit être suivi afin d'utiliser l'appareil en toute sécurité.

CONSIGNES DE SÉCURITÉ IMPORTANTES

Lorsque vous utilisez un fer à repasser, vous devez toujours observer les précautions de sécurité de base, incluant ce qui suit :

LIRE TOUTES LES INSTRUCTIONS AVANT L'UTILISATION









1. Utilisez le fer seulement pour l'usage auquel il est destiné.
2. Pour éviter tout risque de choc électrique, n'immergez pas le fer dans l'eau ou tout autre liquide.
3. Réglez toujours le fer à « **OFF** » (arrêt) avant de le brancher ou de le débrancher de la prise électrique. Ne tirez jamais sur le cordon pour débrancher le fer de la

- prise; saisissez la fiche et tirez-la pour débrancher le fer.
4. Ne laissez pas le cordon toucher les surfaces chaudes. Laissez le fer refroidir complètement avant de le ranger. Enroulez de façon lâche le cordon autour du fer lors du rangement.
 5. Débranchez toujours le fer de la prise électrique avant de remplir le réservoir d'eau, de le vider et lorsque le fer n'est pas utilisé.
 6. N'utilisez pas le fer si le cordon est endommagé ou si vous avez laissé tomber le fer ou s'il est endommagé. Pour éviter tout risque de choc électrique, vous ne devez pas désassembler le fer. Faites-le vérifier ou réparer par un technicien qualifié. Un assemblage inadéquat peut causer un risque de choc électrique lorsque le fer est utilisé par la suite.
 7. Une supervision accrue est nécessaire avec tout appareil utilisé par ou à proximité des enfants. Ne laissez pas le fer sans surveillance alors qu'il est branché ou s'il est sur la planche à repasser.
 8. Le fait de toucher aux pièces métalliques chaudes, à l'eau chaude ou à la vapeur peut causer des brûlures. Soyez vigilant lorsque vous retournez le FER À VAPEUR - il peut y avoir de l'eau chaude dans le réservoir.
 9. Afin d'éviter une surcharge du circuit, ne faites pas fonctionner le fer sur le même circuit qu'un autre appareil ayant une tension élevée.
 10. Si vous devez utiliser une rallonge, celle-ci doit avoir une intensité nominale égale ou supérieure à l'intensité maximale du fer. Une rallonge dont l'intensité nominale est inférieure peut causer un risque d'incendie ou de décharge électrique à cause d'une surchauffe. Vous devez vous assurer que rien ni personne ne tirera ou ne trébuchera sur le cordon.





CONSERVER CES INSTRUCTIONS

AVERTISSEMENT

Pour réduire le risque de blessure, de choc électrique ou d'incendie, respecter toujours les précautions suivantes.

-  **Ne pas utiliser l'appareil si la fiche ou le cordon d'alimentation est endommagé ou chaud. Ne jamais utiliser le fer si la fiche est lâche dans la prise.**
-  **Ne pas laisser le fer sans surveillance lorsqu'il est branché dans une prise électrique.**
-  **Ne pas connecter ni déconnecter la fiche électrique d'une prise électrique avec les mains mouillées.**
-  **Ne pas endommager, modifier, ou plier par la force, tirer ou tordre le cordon d'alimentation. Aussi, ne placer aucun objet lourd sur ni pincer le cordon d'alimentation.**
-  **Ne pas utiliser le cordon d'alimentation avec des attaches.**
-  **Ne pas utiliser le fer avec les mains mouillées.**
-  **Ne pas utiliser à proximité de matériaux inflammables (tels que le benzène).**
-  **Le fer ne doit pas être utilisé s'il a été échappé ou s'il présente des signes visibles de dommages ou de fuites.**
 - Consulter un centre de service autorisé pour la réparation.
-  **Éviter de dépasser la tension nominale de la prise secteur et du câblage pendant l'utilisation.**
 - Dépasser la tension nominale en branchant trop de fiches sur la prise secteur peut causer un incendie due à la surchauffe.

Pour réduire le risque de blessure, de choc électrique ou d'incendie, respecter toujours les précautions suivantes.

-  **S'assurer que l'appareil fonctionne sur une alimentation électrique adaptée à la tension nominale indiquée sur le fer. Insérer complètement la fiche dans la prise.**
-  **La fiche électrique doit être débranchée de la prise électrique avant de remplir le réservoir d'eau.**
-  **Nettoyer régulièrement la fiche électrique pour empêcher l'accumulation de poussière.**
 - Débrancher la prise et essuyer avec un chiffon sec.
-  **Cesser immédiatement d'utiliser l'appareil et débrancher la fiche, s'il y a une anomalie ou un mauvais fonctionnement.**

< Exemples d'anomalies : >

 - **Le fer s'arrête de temps en temps, le cordon d'alimentation ou la fiche est anormalement chaud ou décoloré.**
 - **Le fer est déformé ou il y a des odeurs de brûlé.**
 - Consulter un centre de service autorisé pour le service.
-  **Cet appareil n'est pas conçu pour être utilisé par des personnes (y compris des enfants) à capacités physiques, sensorielles ou intellectuelles réduites ou sans expérience ni connaissance, à moins qu'elles soient sous la surveillance ou bien qu'elles aient été informées quant à l'utilisation de l'appareil de manière sûre, par une personne responsable de leur sécurité. Les enfants doivent rester sous surveillance afin de s'assurer qu'ils ne jouent pas avec le fer.**
 - Omission de le faire peut provoquer un accident ou une blessure.

! Le fer doit être utilisé et posé sur une surface plane et stable. Lorsque le fer est placé sur son talon, s'assurer que la surface sur laquelle le talon est placé est stable.

- Si le produit est placé sur un tapis pelucheux ou tout autre endroit instable, il peut tomber et endommager le tapis, causer des blessures ou des brûlures.

! Si le cordon d'alimentation est abîmé, il doit être remplacé par un technicien qualifié afin d'éviter un danger.

- Ne pas le faire peut causer un accident ou des blessures.

! ATTENTION

Pour réduire le risque de blessure, de choc électrique, d'incendie ou de dommage matériel, respecter toujours les précautions suivantes.

! Ne pas toucher à la vapeur ou au « jet de vapeur puissant » pendant l'utilisation.

- Lors de l'utilisation d'une planche à repasser qui est sensible à la pénétration de la vapeur, ne pas placer votre main, votre jambe, etc., sous la planche à repasser.
- Ne pas diriger la vapeur vers vos mains, vos genoux ou d'autres parties de votre corps.
- Ne pas utiliser de la vapeur ou le « jet de vapeur puissant » lorsque le fer dépasse partiellement la planche à repasser.
- Ne pas repasser les vêtements tout en les portant.

! Ne pas insérer des épingles ou des aiguilles dans le fer ou l'utiliser sur des vêtements avec des aiguilles à coudre ou autres insérées.

! Ne pas mettre la semelle trop près de soi ou d'autres personnes puisque la vapeur peut surgir soudainement.

! N'utiliser le fer que sur des tissus.

! Ne pas ranger le fer tant qu'il n'est pas complètement refroidi.

! Ne pas ranger le cordon d'alimentation s'il est torsadé avec des angles serrés.
- Cela peut endommager le cordon.

! Ne pas utiliser le bouton de jet de vapeur puissant plusieurs fois en succession rapide.
- L'utilisation répétée de ce bouton sur un intervalle de moins de 2 secondes peut provoquer des brûlures à cause de fuites d'eau chaude.

! Ne pas ajouter de parfum, de vinaigre, d'amidon, d'agent de détartrage ou autres produits chimiques dans le réservoir d'eau.
Utiliser uniquement l'eau du robinet dans le fer.
- Cela peut causer des brûlures ou la décoloration des vêtements dues au produit endommagé.

! Si l'intensité de vaporisation devient faible, ne pas actionner le bouton de vaporisation puissante.
- Cela peut provoquer des brûlures à cause des fuites d'eau chaude.

! Ne pas incliner ni bouger violemment le fer dans un mouvement de va-et-vient.
- Cela peut provoquer des brûlures à cause des fuites d'eau chaude.

! ATTENTION

! Ne pas utiliser d'accessoire de fer à repasser disponible sur le marché.
- Cela peut causer des brûlures ou abîmer le vêtement en raison d'un dysfonctionnement.

! Ne pas utiliser le fer à repasser près des murs ou des meubles qui ne peuvent pas supporter de fortes températures ou l'humidité.
- Le faire pourrait endommager le mur et les meubles.

! Ne pas ajouter d'eau chaude dans le réservoir d'eau.
- Le faire peut causer des brûlures dues aux éclaboussures d'eau chaude.

Pour réduire le risque de blessure, de choc électrique, d'incendie ou de dommage matériel, respecter toujours les précautions suivantes.

! Utiliser le fer à la position de repassage à sec sur les vêtements humides (diffuseur d'eau).

! Lors de l'utilisation avec les tissus suivants, tester sur une zone invisible ou poser sur un chiffon par dessus le tissu pour empêcher l'apparition de marques.

- Tissus coûteux ou spécialement traités (velours, acrylique, nylon, cachemire, etc.)
- Tissus fragiles à la chaleur « basse » ou « moyenne » comme il est indiqué sur l'étiquette ou tissus de couleur sombres.

! Il faut toujours être prudent en utilisant le fer.
- L'émission de la vapeur pourrait causer des brûlures.

! Vider l'eau du réservoir d'eau après l'utilisation.
- Sinon, l'eau peut s'écouler de la semelle lorsque le fer est réutilisé.

Identification des pièces

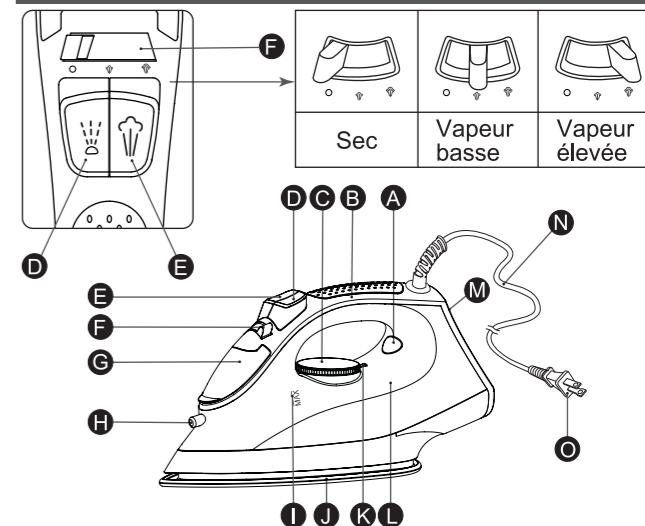

- | | |
|---|---|
| A Voyant de fonctionnement du thermostat | J Semelle |
| B Poignée | K Repère de sélection de température |
| C Sélecteur de température | L Réservoir d'eau |
| D Détente de pulvérisation | M Talon d'appui |
| E Bouton de jet de vapeur puissant | N Cordon d'alimentation |
| F Sélecteur de vapeur/à sec | O Fiche électrique |
| G Couvercle du réservoir d'eau | |
| H Buse de vaporisation | |
| I Indicateur du niveau d'eau maximum | |

Avant utilisation

Le sélecteur de température du fer à repasser comprend des mots, des points et des symboles de vapeur. Les points sont des symboles indiquant les degrés de température :

- Température basse
- Température moyenne
- Température élevée

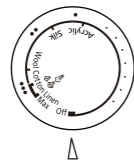

Certains tissus sont étiquetés avec ces points comme guide de sélection des réglages de température de repassage appropriés. Utiliser une pattemouille si nécessaire.

Nota :

- Le voyant de fonctionnement du thermostat s'éteint de manière alternative pour indiquer le changement de température de la semelle. Si le sélecteur de température est changé d'une température élevée à une température inférieure, attendre que le voyant s'éclaire avant d'utiliser le fer à repasser.
- Ne pas placer le fer chaud sur un vêtement pour une période de temps prolongée et ne pas envelopper de vêtement autour du fer chaud.

Comment utiliser un fer

1. Déplacer le sélecteur de vapeur/à sec sur la position à sec pour éviter la fuite d'eau.

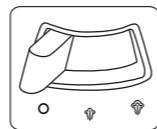

2. Remplir le réservoir d'eau pendant l'utilisation de la vapeur, du jet de vapeur puissant, de la vapeur verticale ou du vaporisateur.

- ① Ouvrir le couvercle du réservoir d'eau. Tenir le fer comme illustré et remplir le réservoir d'eau avec de l'eau du robinet jusqu'au repère « MAX » (environ 210 ml/7,4 onces). Utiliser le verre à bec verseur propre pour le remplissage.

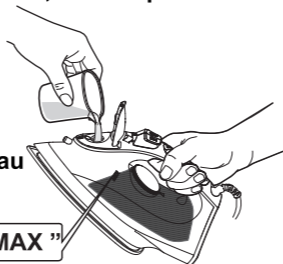

② Vérifier le niveau d'eau correct avec le fer à la position talon d'appui.

③ Bien fermer le couvercle du réservoir d'eau afin d'éviter le débordement d'eau pendant le repassage.

Nota :

- La fiche électrique doit être débranchée de la prise électrique avant de remplir le réservoir d'eau.
- Ne pas trop remplir le réservoir d'eau. La vapeur pourrait s'échapper par les événements lorsque le fer est à la position verticale.

3. Positionner le fer sur son talon d'appui et s'assurer que le sélecteur de température est réglé sur « OFF ».



4. Brancher dans une prise secteur de 120 V c.a.



5. Régler le sélecteur de température. Le voyant de fonctionnement du thermostat s'éclaire.

Consulter la section « Guide pour le sélecteur de vapeur/à sec » à la page 26.

- S'assurer que le réglage du sélecteur de température est sur « MAX » lors de l'utilisation de « vapeur élevée » et « jet de vapeur puissant ».

Nota :

Si la température de la semelle est élevée, le voyant ne s'éclaire pas.

6. Attendez que le voyant du thermostat s'éteigne (environ 1 à 2 minutes en général) avant d'utiliser le fer à repasser. Le voyant va s'allumer et s'éteindre pendant le repassage pour indiquer que la température choisie par le sélecteur de température est maintenue.

7. Après chaque utilisation

Régler le sélecteur de température sur « OFF » et débrancher.



- ① Régler le sélecteur de vapeur/à sec à la position de repassage à sec. Si le sélecteur de vapeur/à sec n'est pas dans la position de repassage à sec après l'utilisation, l'eau restante se déplace dans la semelle et peut causer des brûlures lorsque le fer est utilisé la fois suivante.

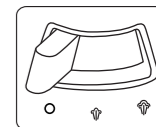

- ② Vider le réservoir d'eau immédiatement après utilisation. Ne pas ranger le fer avec de l'eau à l'intérieur. Si le réservoir d'eau est vidé lorsque le fer est froid, le chauffer pendant environ 5 minutes avec le sélecteur de température réglé sur « MAX ».







- Ne pas enrouler le cordon d'alimentation autour du fer.

- ③ Attendre jusqu'à ce que le fer à repasser soit refroidi avant de le ranger et toujours le placer sur le talon d'appui pour protéger la semelle des éraflures, de la corrosion et des taches.



Guide pour le sélecteur de vapeur/à sec

	Sélecteur de vapeur/à sec	Zone de température	Recommandations
Sec		Choisir selon le type de tissu.	Pour le polyester et d'autres matières à fibre synthétique.
Vapeur basse			Pour les tissus fins ou délicats nécessitant une faible quantité de vapeur.
Vapeur élevée			Pour les tissus nécessitant beaucoup de vapeur (p. ex. : les matières épaisses, les éléments avec des plis tenaces).

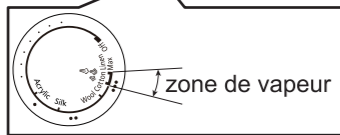

S'assurer que le réglage du sélecteur de température est sur « **MAX** » lors de l'utilisation de « vapeur élevée ».

ATTENTION :

Ne pas diriger la vapeur vers une partie du corps.

Nota :

- Utiliser une planche à repasser pour supporter le fer à vapeur.

Comment utiliser la fonction « jet de vapeur puissant »

La fonction « jet de vapeur puissant » fournit de la vapeur supplémentaire qui va profondément dans le vêtement et est utile pour enlever les plis tenaces. Si la fonction « jet de vapeur puissant » n'a pas été utilisée pendant un long moment, il est nécessaire de nettoyer l'intérieur du fer avant d'utiliser cette fonction sur les vêtements à repasser. Il suffit de tester la fonction « jet de vapeur puissant » à plusieurs reprises loin de la planche à repasser et des vêtements à repasser. Cela permettra d'éviter des taches brunes ou les taches d'eau sur les vêtements.

Régler le sélecteur de vapeur/à sec sur la position à sec.
Régler le sélecteur de température sur la position « MAX ».
Pomper tout simplement le bouton de jet de vapeur puissant

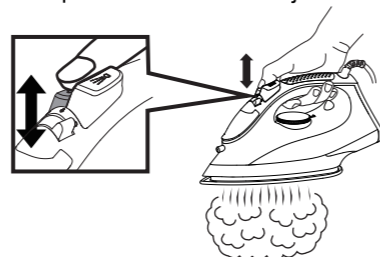

- Appuyer sur le bouton de jet de vapeur puissant plusieurs fois au début de chaque session de repassage.
- Appuyer sur le bouton de jet de vapeur puissant par intervalles d'au moins 2 secondes entre deux utilisations pour empêcher l'eau de s'égoutter.
- Si le jet de vapeur est réduit, attendre que le voyant du thermostat s'éclaire puis s'éteigne.
- Utiliser une pattemouille si nécessaire.

Comment utiliser la fonction « vapeur à la verticale »

Pour obtenir de meilleurs résultats lors de l'utilisation de la vapeur à la verticale, suspendre le vêtement sur un cintre. Les rideaux et les tentures peuvent aussi être passés à la vapeur une fois qu'ils sont suspendus. Tenez le fer loin de votre corps, près du tissu, mais sans toucher le tissu. Tirez sur le tissu avec votre main libre et pompez le bouton de jet de vapeur puissant à intervalles de 5 secondes pendant que vous passez le fer sur le tissu froissé.

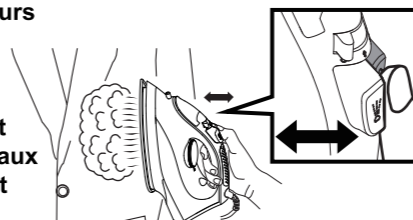

- Si le jet de vapeur est faible, attendre que le voyant de fonctionnement du thermostat s'allume, puis s'éteigne.

Comment utiliser le vaporisateur

La fonction de vaporisation est particulièrement utile pour éliminer les plis tenaces et lorsqu'il faut plus d'humidité.

La vaporisation peut être utilisée avec de la vapeur ou le repassage à sec.
Il suffit de pousser la détente de pulvérisation chaque fois que la pulvérisation est souhaitée.

- Si la pulvérisation ne fonctionne pas immédiatement, continuer à presser la détente jusqu'à ce que la pulvérisation fonctionne.

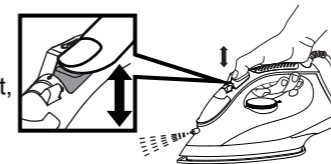

Comment effectuer l'entretien et le rangement du fer

Auto-nettoyage

1. Remplir le réservoir d'eau avec de l'eau du robinet comme décrit dans la section « Comment utiliser un fer » à la page 24.
2. Régler le sélecteur de température sur « **OFF** ».
3. Brancher dans une prise secteur de 120 V c.a.
4. Placer le fer à la position verticale et régler le sélecteur de température sur la position « **MAX** ».
5. Quand le voyant de fonctionnement du thermostat s'est éteint, régler le sélecteur de température sur « **OFF** » et débrancher.
6. Tenir le fer à l'horizontale par dessus l'évier, pomper le "bouton du jet de puissance" rapidement (au moins 3 fois par seconde) 20 à 30 fois environ.

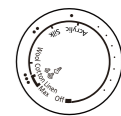
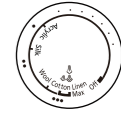
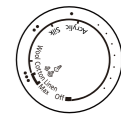

7. Incliner doucement le fer à repasser de haut en bas pour nettoyer l'intérieur et laisser l'eau sortir des événements de la semelle.
8. Vérifier que toute l'eau et la vapeur ne sortent plus des événements de la semelle.
Après le nettoyage automatique, vider l'eau restante du réservoir d'eau en tournant le fer à repasser de haut en bas.
9. Brancher dans une prise secteur de 120 V c.a.
Une fois que le fer a refroidi sans qu'aucun des boutons de commande n'ait été appuyé, préchauffer le fer à repasser pendant environ 5 minutes à la température « **MAX** ».

10. Régler le sélecteur de température sur « **OFF** » et débrancher.

- Nettoyer le fer une fois toutes les deux semaines.
Si l'eau est très dure (les trous de vapeur sur la semelle sont facilement bloqués par les impuretés), le fer doit être nettoyé plus fréquemment.
- Laisser le fer refroidir sur son talon d'appui et suivre les instructions dans la section « Après chaque utilisation » à la page 25.

Système anti-tartre (événements propres)

Le système anti-tartre intégré dans le réservoir d'eau réduit continuellement la formation de tartre dans le réservoir de vaporisation du fer.
Ce système permet d'utiliser la fonction de vapeur pendant une longue période de temps et empêche les événements à vapeur de s'obstruer.

Comment prendre soin du fer

► Surface extérieure du fer

- Après que le fer est débranché et refroidi, il suffit de l'essuyer avec un chiffon humide et, si nécessaire, utiliser un détergent doux.
- Ne jamais utiliser de produits nettoyants abrasifs.

► Semelle

- De l'amidon et d'autres résidus peuvent être facilement retirés de la semelle avec un chiffon humide.
- Pour éviter de rayer le fini, ne jamais utiliser un tampon métallique pour nettoyer la semelle, et ne jamais placer le fer sur une surface rugueuse.
- La meilleure façon d'enlever les résidus synthétiques de la semelle est de repasser sur un vieux chiffon de tissu de coton après avoir chauffé le fer.

Nota :

- Ne jamais utiliser de produits nettoyants dans le fer, car ils peuvent endommager les pièces mobiles du fer. Certaines odeurs peuvent être libérées lors de la première utilisation du fer, toutefois, cela est normal et l'odeur ne demeurera pas sur les vêtements. Ne jamais utiliser de détergent pour fer à vapeur avec ce fer, car il peut endommager les pièces mobiles du fer.

Q et R

Question	Réponse
Pourquoi les vêtements deviennent-ils parfois bruns après le repassage?	S'il reste du détergent à lessive sur le tissu, les vêtements peuvent devenir bruns après le repassage.
Pourquoi y a-t-il de la poudre ou des particules blanches qui sortent des événements de vapeur en utilisant la fonction de vapeur (en particulier lors de l'utilisation « du jet de vapeur puissant »)?	La poudre/les particules sont de l'hydrophilisation ou des impuretés et minéraux qui se trouvent dans l'eau dure, etc. Ces éléments ne sont pas nocifs et peuvent être retirés à la brosse.

Dépannage

Dépannage	Causes, solution
Pas de chauffage	► S'assurer que la fiche électrique est branchée sur une prise secteur de 120 V c.a.
Pas de vapeur	► Remplir le réservoir d'eau avec de l'eau jusqu'à la ligne « MAX ». S'il n'y a pas de vapeur, régler le sélecteur de vapeur/à sec sur la position vapeur, ou régler le sélecteur de température sur « MAX ». ► Si la vapeur est faible, déplacer le sélecteur de vapeur/à sec plusieurs fois, puis le remettre à la position de vapeur.
Puissance de vapeur faible	► Appuyer sur le bouton de jet de vapeur puissant plusieurs fois lorsque le jet de vapeur puissant semble insuffisant. ► Attendre que le voyant de fonctionnement du thermostat s'éteigne avant d'utiliser le fer à repasser. ► Régler le sélecteur de température sur « MAX ».
Pas de vaporisation	► Pousser la détente de pulvérisation plusieurs fois. ► Remplir le réservoir d'eau avec de l'eau jusqu'à la ligne « MAX ».
L'eau coule des événements de vapeur	► Appuyer sur le bouton de jet de vapeur puissant à des intervalles d'au moins 2 secondes lors de l'utilisation du jet de vapeur puissant. ► Attendre que le voyant de fonctionnement du thermostat s'éteigne avant d'utiliser le fer.
Les vêtements sont marqués	► Vider le réservoir d'eau et le remplir avec de l'eau propre. Il peut y avoir des contaminants dans le fer ou le verre à bec verseur.

Spécifications

N° de modèle	NI-M300T
Alimentation	120 V ~ 60 Hz
Consommation électrique	1 500 W
Poids (approx.)	1,0 kg (2,2 lb)
Dimensions (approx.)	267 x 111 x 133 mm (10,5 x 4,4 x 5,2 po)

Ce fer est destiné à un usage domestique uniquement.

Certificat de garantie limitée Panasonic (Canada)

Panasonic Canada Inc.

5770, Ambler Drive, Mississauga (Ontario) L4W 2T3

PRODUCT PANASONIC - GARANTIE LIMITÉE

PROGRAMME DE REMPLACEMENT

Panasonic Canada Inc. garantit que ce produit est exempt de défauts de matériaux et de main-d'oeuvre dans un contexte d'utilisation normale pendant la période indiquée ci-après à compter de la date d'achat original et, dans l'éventualité d'une défectuosité, accepte, à sa discrétion, de (a) réparer le produit avec des pièces neuves ou remises à neuf, (b) remplacer le produit par un produit neuf ou remis à neuf d'une valeur équivalente ou (c) rembourser le prix d'achat. La décision de réparer, remplacer ou rembourser appartient à Panasonic Canada Inc.

Fer à repasser électrique

Un (1) an

La présente garantie n'est fournie qu'à l'acheteur original d'un des produits de marque Panasonic indiqués plus haut, ou à la personne l'ayant reçu en cadeau, vendu par un détaillant Panasonic agréé au Canada et utilisé au Canada. Le produit ne doit pas avoir été << vendu tel quel >> et doit avoir été livré à l'état neuf dans son emballage d'origine.

POUR ÊTRE ADMISSIBLE AUX SERVICES AU TITRE DE LA PRÉSENTE GARANTIE, LA PRÉSENTATION D'UN REÇU D'ACHAT OU DE TOUTE AUTRE PIÈCE JUSTIFICATIVE DE LA DATE D'ACHAT ORIGINAL, INDIQUANT LE MONTANT PAYÉ ET LE LIEU DE L'ACHAT, EST REQUISE.

RESTRICTIONS ET EXCLUSIONS

La présente garantie COUVRE SEULEMENT les défaillances attribuables à un défaut des matériaux ou à un vice de fabrication et NE COUVRE PAS l'usure normale ni les dommages esthétiques. La présente garantie NE COUVRE PAS NON PLUS les dommages subis pendant le transport, les défaillances causées par des produits non fournis par Panasonic Canada Inc. ni celles résultant d'un accident, d'un usage abusif ou impropre, de négligence, d'une manutention inadéquate, d'une mauvaise application, d'une altération, d'une installation ou de réglages impropres, d'un mauvais réglage des contrôles de l'utilisateur, d'un mauvais entretien, d'une surtension temporaire, de la foudre, d'une modification, de la pénétration de sable, de liquides ou d'humidité, d'une utilisation commerciale (dans un hôtel, un bureau, un restaurant ou tout autre usage par affaires ou en location), d'une réparation effectuée par une entité autre qu'un centre de service Panasonic agréé ou encore d'une catastrophe naturelle.

CETTE GARANTIE LIMITÉE ET EXPRESSE REMPLACE TOUTE AUTRE GARANTIE, EXPRESSE OU IMPLICITE, INCLUANT LES GARANTIES IMPLICITES DU CARACTÈRE ADÉQUAT POUR LA COMMERCIALISATION ET UN USAGE PARTICULIER. PANASONIC CANADA INC. N'AURA D'OBLIGATION EN AUCUNE CIRCONSTANCE POUR TOUT DOMMAGE DIRECT, INDIRECT OU CONSÉCUTIF RÉSULTANT DE L'UTILISATION DE CE PRODUIT OU DÉCOULANT DE TOUTE DÉROGATION À UNE GARANTIE EXPRESSE OU IMPLICITE. (À titre d'exemples, cette garantie exclut les dommages relatifs à une perte de temps, le transport jusqu'à et depuis un centre de service agréé, la perte ou la détérioration de supports ou d'images, de données ou de tout autre contenu en mémoire ou enregistré. Cette liste n'est pas exhaustive et n'est fournie qu'à des fins explicatives.)

Certaines juridictions ne reconnaissent pas les exclusions ou limitations de dommages indirects ou consécutifs, ou les exclusions de garanties implicites. Dans de tels cas, les limitations stipulées ci-dessus peuvent ne pas être applicables. La présente garantie vous confère des droits précis; vous pourriez aussi avoir d'autres droits pouvant varier selon votre province ou territoire de résidence.

DEMANDE DE RENSEIGNEMENTS

Pour tout renseignement sur les produits et de l'assistance technique, veuillez visiter notre page Soutien :

www.panasonic.ca/french/support

Pour le remplacement d'un produit défectueux couvert par la garantie, veuillez communiquer avec le revendeur d'origine.

(U.S.A.)
Panasonic Corporation of North America
Two Riverfont Plaza, Newark, NJ 07102-5490
<http://www.panasonic.com/contactinfo>
<http://www.panasonic.com/help>

(Canada)
Panasonic Canada Inc.
5770 Ambler Drive
Mississauga ON L4W 2T3
<http://www.panasonic.com>

Contenido

Precauciones de seguridad-----	34-37
Identificación de partes-----	37
Antes de usar-----	38
Cómo utilizar la plancha-----	38-39
Guía del selector de vapor/seco-----	40
Cómo utilizar la función "disparo potente"-----	40
Cómo utilizar la función de "vapor vertical"-----	41
Cómo utilizar la función de "rocío"-----	41
Cómo cuidar y guardar su plancha-----	41-42
Preguntas frecuentes-----	43
Resolución de problemas-----	43
Especificaciones-----	44

CUMPLE CON UL STD. 60335-1 Y 60335-2-3
CERTIFICADO PARA CSA STD. C22.2 NO.81

Muchas gracias por comprar este producto Panasonic.

Antes de utilizar este producto, lea estas instrucciones.



Ponga especial atención a las "instrucciones importantes de seguridad" en las páginas 34. Conserve estas instrucciones para uso futuro.

Precauciones de seguridad



Para reducir el riesgo de sufrir una lesión, de perder la vida, de recibir una descarga eléctrica, de incendio y de daños materiales, tenga en cuenta siempre las siguientes precauciones de seguridad.

Explicación de los símbolos

Los siguientes símbolos se utilizan para clasificar y describir el nivel de peligro, lesión y de daños materiales que pueden existir si no se tienen en cuenta las indicaciones y el producto se utiliza de manera inapropiada.

 ADVERTENCIA	Indica un peligro que puede provocar lesiones graves o la muerte.
 PRECAUCIÓN	Indica un peligro que puede provocar lesiones leves o daños materiales.

Los siguientes símbolos se utilizan para clasificar y describir el tipo de instrucciones a tener en cuenta.

	Este símbolo se utiliza para alertar a los usuarios acerca de un procedimiento de uso específico que no se debe llevar a cabo.
	Este símbolo se utiliza para alertar a los usuarios acerca de un procedimiento de uso que se debe llevar a cabo para utilizar esta unidad de forma segura.

INSTRUCCIONES IMPORTANTES DE SEGURIDAD

Siempre se deben seguir precauciones básicas al usar una plancha, incluyendo las siguientes:

LEA TODAS LAS INSTRUCCIONES ANTES DEL USO









1. Solo use la plancha para el uso que está destinada.
2. Para evitar el riesgo de descarga eléctrica, no sumerja la plancha en agua u otros líquidos.

3. Siempre apague la plancha antes de conectar o desconectar la plancha a la toma de corriente.
Nunca tire del cable para desconectar la plancha de la toma de corriente; agarre el enchufe y tire de él para desconectar la plancha.
4. No permita que el cable toque superficies calientes.
Permita que la plancha se enfríe completamente antes de guardarla. Enrolle el cable suavemente alrededor de la plancha para almacenarla.
5. Siempre desconecte la plancha de la toma de corriente antes de llenarla de agua, al sacarle el agua y cuando no la esté usando.
6. No use la plancha con el cable dañado o si la plancha se ha caído o dañado. Para evitar el riesgo de descarga eléctrica, no desmonte la plancha. Llévela a un técnico calificado para que la examine y arregle. Un ensamblaje incorrecto puede provocar un riesgo de descarga eléctrica al usar la plancha después de ensamblarla.
7. Se requiere supervisión cercana siempre que el aparato sea usado al lado o cerca de niños. No deje la plancha desatendida mientras está conectada o en una tabla de planchar.
8. Pueden producirse quemaduras al tocar las partes de metal calientes, el agua caliente o el vapor. Tenga cuidado cuando ponga la PLANCHA DE VAPOR al revés - puede quedar agua caliente en el depósito.
9. Para evitar sobrecargas en el circuito, no utilice la plancha en el mismo circuito con otro aparato de alta potencia.
10. Si es absolutamente necesario el uso de una extensión, se debe usar un cable con un amperaje igual o mayor que el rango de la plancha. Un cable con menos amperaje puede provocar riesgo de incendio o descarga eléctrica por sobrecalentamiento. Se debe tener cuidado de colocar el cable de forma que no se pueda jalar o provocar tropiezos.





GUARDE ESTAS INSTRUCCIONES

ADVERTENCIA

Para reducir el riesgo de sufrir una lesión, de recibir una descarga eléctrica, o de incendio, tenga en cuenta lo siguiente:

-  No utilice el producto cuando la clavija o el cable de alimentación eléctrica estén dañados o calientes. No utilice nunca la plancha si la Clavija queda floja en un tomacorriente doméstico.
-  No descuide la plancha cuando está conectada al tomacorriente.
-  No conecte ni desconecte la clavija a un tomacorriente doméstico con las manos mojadas.
-  No dañe, modifique, doble con fuerza, tire o retuerza el cable de alimentación eléctrica. No coloque objetos pesados sobre el cable de alimentación eléctrica ni lo apriete.
-  No utilice el producto con el cable de alimentación eléctrica atado.
-  No utilice la plancha con las manos mojadas.
-  No utilice la plancha cerca de materiales inflamables (tales como bencina o similares).
-  La plancha no se debe usar si se ha caído, si presenta signos visibles de daños o si gotea.
- Refiera el trabajo de servicio técnico al personal autorizado.
-  No lo utilice de modo que exceda el grado de la toma de corriente eléctrica o el cableado.
- Si el grado se excede al conectar demasiadas clavijas a una toma de corriente eléctrica puede producirse un fuego debido al sobrecalentamiento.

Para reducir el riesgo de sufrir una lesión, de recibir una descarga eléctrica, o de incendio, tenga en cuenta lo siguiente:

-  **Asegúrese siempre de que el electrodoméstico se utilice con una fuente de alimentación eléctrica compatible con la tensión nominal que se indica en la plancha. Inserte la clavija por completo.**
-  **Se debe desconectar el enchufe de la toma de corriente doméstica antes de llenar el tanque de agua.**
-  **Limpie de manera regular la clavija para evitar la acumulación de polvo.**
- Desconecte la clavija y límpiela con un paño seco.
-  **Deje de utilizar el producto de inmediato y desconecte la clavija si se observa una anomalía o un mal funcionamiento.**
Ejemplos de anomalías:
 - La plancha deja de funcionar ocasionalmente o el cable de alimentación eléctrica o la clavija están anormalmente calientes o descoloridos.
 - La plancha está deformada o huele a quemado.- Refiera el trabajo de servicio técnico al personal autorizado.
-  **Este electrodoméstico no debe ser utilizado por personas (inclusive niños) con capacidades físicas, sensoriales o mentales reducidas o con falta de experiencia y conocimiento, a menos que sea bajo la supervisión de una persona responsable por su seguridad y se sigan las instrucciones con respecto al uso de este electrodoméstico.**
Se debe supervisar a los niños para asegurarse de que no jueguen con la plancha.
- No hacerlo puede provocar un accidente o lesiones.

- ❗ **Se debe usar la plancha y acomodarse sobre una superficie plana y estable. Al colocar la plancha en su base, asegúrese de que la superficie donde se acomode la base sea estable.**
 - Si se coloca sobre una alfombra peluda u otro sitio inestable, el producto se puede caer y dañar la alfombra y provocar lesiones o quemaduras.

- ❗ **Si el cable de alimentación está dañado, debe ser cambiado por el fabricante o su agente de servicio o por otras personas cualificadas para evitar peligros.**
 - De lo contrario, podría provocar un accidente o daños.

⚠ PRECAUCIÓN

Para reducir el riesgo de sufrir una lesión, de recibir una descarga eléctrica, o de incendio, tenga en cuenta siempre lo siguiente:

- ❗ **No toque el vapor o el "disparo potente" ("power shot") durante el uso.**
 - Cuando se utiliza una tabla de planchar a la que el vapor puede penetrar, no coloque la mano, pierna, etc. debajo de la tabla de planchar.
 - No apunte con el vapor a sus manos, rodillas u otras partes del cuerpo.
 - No utilice vapor ni el "disparo potente" cuando la plancha sobresalga de la tabla de planchar.
 - No planche la ropa mientras la lleva puesta.

- ❗ **No inserte agujas ni alfileres en la plancha ni la utilice sobre ropa que tenga agujas de coser o similares.**
- ❗ **No coloque la suela demasiado cerca de usted ni de otros debido a que puede desprender vapor de manera inesperada.**
- ❗ **No utilice el producto en otras superficies que no sean tejidos.**
- ❗ **No guarde la plancha hasta que se haya enfriado por completo.**
- ❗ **No guarde el producto con el cable de alimentación eléctrica enrollado con ángulos agudos.**
 - Hacerlo puede provocar daños en el cable.
- ❗ **No apriete el botón de disparo potente reiteradamente de forma rápida.**
 - Si se repite la operación en un intervalo menor a 2 segundos, se pueden provocar quemaduras debido a la pérdida de agua caliente.
- ❗ **No añada perfume, vinagre, almidón, agentes descalcificantes, auxiliares para el planchado ni otros productos químicos en el tanque de agua. Use únicamente agua de la llave en la plancha.**
 - Hacerlo puede causar decoloración de la ropa.
- ❗ **Si la intensidad del disparo se convierte baja, no presione el botón de disparo potente.**
 - Hacerlo puede provocar quemaduras debido a la pérdida de agua caliente.
- ❗ **No incline ni mueva la plancha con fuerza de atrás hacia adelante.**
 - Hacerlo puede provocar quemaduras debido a la pérdida de agua caliente.

⚠ PRECAUCIÓN

- ❗ **No use los accesorios de planchado disponibles en el mercado.**
 - Esto puede provocar quemaduras o daños a la ropa debido a un funcionamiento incorrecto.
- ❗ **No use la plancha cerca de paredes o muebles que no puedan soportar altas temperaturas o humedad.**
 - Esto puede dañar la pared o los muebles.
- ❗ **No añada agua caliente en el depósito de agua.**
 - Hacerlo podría causar quemaduras provocadas por las salpicaduras de agua caliente.

Para reducir el riesgo de sufrir una lesión, daños materiales, de recibir una descarga eléctrica, o de incendio, tenga en cuenta siempre lo siguiente:

- ❗ **Use la plancha en seco en ropa húmeda (rociada).**
- ❗ **Al utilizar los siguientes tejidos, haga una prueba en una zona discreta o coloque un paño encima del tejido para evitar que queden marcas en el tejido.**
 - Telas caras o especialmente procesadas (terciopelo, acrílico, nailon, cachemira, etc.).
 - Telas en cuyas etiquetas se indique que son sensibles al calor, "calor bajo" o "calor medio" o tejidos de colores oscuros.
- ❗ **Se debe tener cuidado cuando se utiliza la plancha.**
 - La emisión de vapor puede causar quemaduras.
- ❗ **Vacíe el agua del tanque de agua luego de utilizar el producto.**
 - No hacerlo puede provocar que el agua se filtre de la suela cuando la plancha se vuelva a utilizar.

Identificación de partes

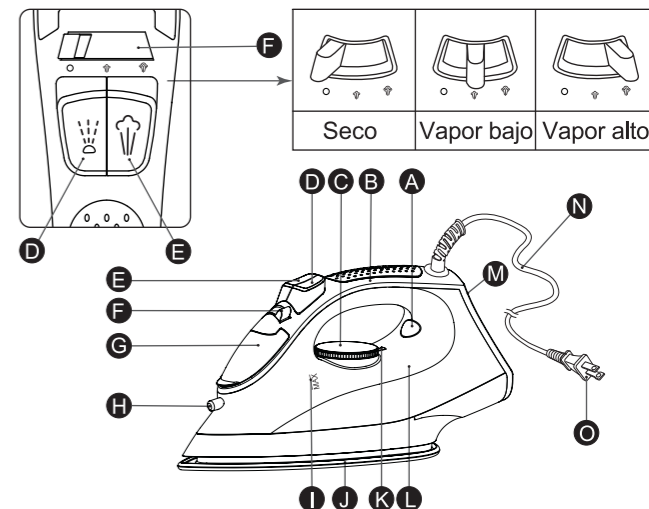

- A Luz indicadora del funcionamiento del termostato
- B Mango
- C Selector de temperatura
- D Gatillo del rociador
- E Botón de disparo potente
- F Selector de vapor/seco
- G Tapa de llenado de agua
- H Boquilla del rociador
- I Indicador de nivel máximo de agua
- J Suela
- K Posición de la escala de selección de temperatura
- L Tanque de agua
- M Base de apoyo
- N Cable de alimentación eléctrica
- O Enchufe

Antes de usar

El selector de temperatura de la plancha tiene palabras, puntos y símbolos de vapor. Los puntos son símbolos para 3 gamas de temperaturas:

- Temperatura baja
- Temperatura media
- Temperatura alta

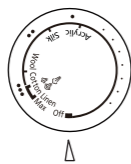

Algunas telas llevan etiquetas con estos puntos como guía para seleccionar la configuración de temperatura de planchado adecuada. Utilizar un paño para planchar si es necesario.

Aviso:

- La luz indicadora del termostato se apaga y se enciende alternativamente para indicar el cambio de temperatura de la base de la plancha. Si gira el selector de temperatura de una temperatura alta a una temperatura baja, espere hasta que la luz indicadora se apague antes de utilizar la plancha.
- No coloque la plancha encima de la ropa por un período prolongado ni envuelva un paño encima de la plancha caliente.

Cómo utilizar la plancha

1. Mover el selector de vapor/seco en la posición de seco para evitar pérdidas de agua.



2. Llene el depósito con agua cuando utilice el vapor, el disparador de potencia, el vapor vertical o el espray.

- ① Abra la tapa de llenado de agua, mantenga la plancha tal como se muestra y llene el Tanque de agua con agua del grifo hasta la línea de "MAX" (aprox. 210 mL). Utilice la taza para llenar.



- ② Compruebe el nivel de llenado de agua correcto con la plancha en la base de apoyo.
- ③ Cierre la tapa de llenado de agua con firmeza o el agua podría salir del depósito de agua durante el planchado.

Aviso:

- Se debe desconectar el enchufe de la toma de corriente doméstica antes de llenar el tanque de agua.
- No sobrepase el nivel del tanque de agua. El vapor saldrá a través de los conductos cuando se coloque la plancha en posición vertical.

3. Coloque la plancha en la posición del talón de reposo para confirmar que el sector de temperatura está configurado a "OFF".



4. Enchufe en una toma de corriente doméstico de 120 V.



5. Ajuste el selector de temperatura. La luz del indicador de funcionamiento del termostato se enciende.

Consulte "Guía del selector de vapor/seco" en P40.

- Asegúrese de que la configuración del indicador de selección de temperatura está en "MAX" cuando utilice el "vapor alto" y el "disparador de potencia".

Aviso:

Si la temperatura de la base de la plancha es alta, la luz no se enciende.

6. Espere hasta que la luz indicadora del funcionamiento del termostato se apague (normalmente entre 1 y 2 minutos), entonces puede utilizar la plancha. La luz se encenderá y se apagará mientras plancha para indicar que se mantiene la temperatura escogida por el selector de temperatura.

7. Después de cada uso

Ajuste el selector de temperatura en la posición de "OFF" y desenchúfela.

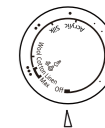

- ① Coloque el selector de vapor/seco en la posición de seco. Si el selector de vapor/seco no se encuentra en la posición De seco luego del uso, el agua restante pasará a la suela y podrá provocar quemaduras la próxima vez que se utilice la plancha.

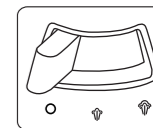

- ② Vacíe el depósito de agua inmediatamente después de usarla. No guarde la plancha si hay agua dentro. Si vacía el depósito de agua una vez que se ha enfriado, caliente la plancha durante unos 5 minutos con el selector de temperatura en la posición de "MAX".



- No enrolle el cable de alimentación alrededor de la plancha.

- ③ Espere a que la plancha se haya enfriado antes de guardarla y deposítela siempre encima del talón para proteger la base de la plancha de rayaduras, corrosión o manchas.

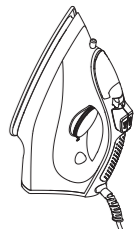

Guía del selector de vapor/seco

	Selector de vapor/seco	Zona de temperatura	Recomendaciones
Seco		Escoger según el tipo de tela	Para poliéster y otros materiales de fibras sintéticas.
Vapor bajo			Para telas finas o delicadas que requieran una cantidad de vapor pequeña.
Vapor alto			Para telas que requieran mucho vapor. (por ejemplo, materiales gruesos, prendas con arrugas persistentes).



Asegúrese de que la configuración del indicador de selección de temperatura está en "MAX" cuando utilice el "vapor alto".

PRECAUCIÓN:

No dirija el vapor a ninguna parte de su cuerpo o a la de otras personas.

Aviso:

- Utilice una tabla de planchar que sea adecuada para una plancha de vapor.

Cómo utilizar la función "disparo potente"

La opción "disparo potente" proporciona un vapor extra que penetra las prendas de manera más profunda y es útil para quitar las arrugas difíciles. Si no ha utilizado la función "disparo potente" durante mucho tiempo, es necesario que limpie el interior de la plancha antes de utilizarlo sobre cualquier prenda a planchar. Simplemente pruebe la opción "disparo potente" varias veces lejos de la tabla de planchar y de las prendas a planchar. Esto evitará manchas marrones o de agua en las prendas.

Ajustar el selector de vapor/seco en la posición de seco.
Ajustar el selector de temperatura en la posición de "MAX".

Simplemente presione el botón de "disparador potencia"

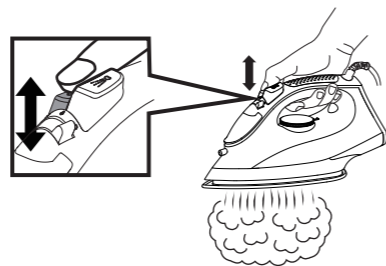

- Presione el botón de disparo potente varias veces al inicio de cada sesión de planchado.
- Presione el botón de disparo potente en intervalos de 2 segundos como mínimo para prevenir manchas de agua.
- Si la potencia del vapor se debilita, espere hasta que la luz indicadora del funcionamiento del termostato se encienda, y se apague.
- Utilice un paño para planchar si es necesario.

Cómo utilizar la función de "vapor vertical"

Para obtener mejores resultados al utilizar el vapor vertical, cuelgue la ropa en una percha. También se pueden planchar con vapor las cortinas y fundas una vez que están colgadas.

Mantenga el producto lejos del cuerpo, cerca del tejido pero sin que lo toque. Estire bien la tela y presione el botón de disparo potente en intervalos de 2 segundos mientras pasa la plancha sobre el tejido arrugado.

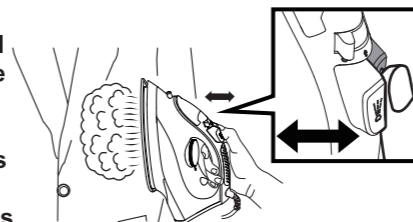

- Si la potencia del vapor se debilita, espere hasta que la luz indicadora del funcionamiento del termostato se encienda, y se apague.

Cómo utilizar la función de "rocío"

La opción de rocío resulta muy útil para quitar arrugas difíciles o para aplicar una humedad extra.

El rociador se podrá utilizar para planchar con vapor o en seco.
Presione el gatillo del rociador cuando desee aplicar rocío.

- Si el rociador no funciona de inmediato, continúe presionando el gatillo hasta que lo haga.

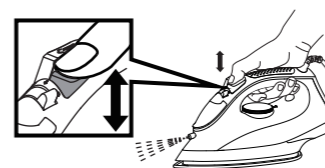

Cómo cuidar y guardar su plancha

Autolimpieza

1. Llene el depósito de agua con agua del grifo como se describe en "Cómo utilizar la plancha" en la Página 38.
2. Ajuste el indicador de selección de temperatura a "OFF".
3. Enchufe en una toma de corriente doméstica de 120 V.
4. Coloque la plancha en posición vertical y ajuste el indicador de selección de temperatura en la posición de "MAX".
5. Una vez se apague la luz indicadora de funcionamiento del termostato, ajuste el indicador de selección de temperatura a "OFF" y desenchúfela.
6. Sujete la plancha horizontalmente encima del fregadero, pulse el botón del "disparador de potencia" rápidamente (al menos 3 veces por segundo) unas 20-30 veces aproximadamente.

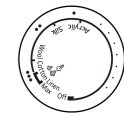
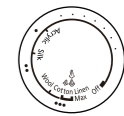
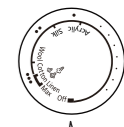

7. Incline la plancha arriba y abajo lentamente para ayudar a limpiar toda la parte interna y dejar que el agua salga por los agujeros de la base.
8. Compruebe que haya salido el agua y vapor por completo de los agujeros de la base.
Una vez que la autolimpieza haya terminado, vacíe el agua que queda del tanque de agua girando la plancha del revés.
9. Enchufe en una toma de corriente doméstica de 120 V. Precaliente la plancha durante unos 5 minutos a temperatura **"MAX"** cuando la plancha se haya enfriado y no se haya pulsado ninguno de los botones de operación.
10. Ajuste el selector de temperatura en la posición de **"OFF"** y desenchúfela.

- Limpie la plancha una vez cada dos semanas. Si el agua es muy dura (por ejemplo, si los agujeros de salida de vapor en la base de la plancha se bloquean fácilmente con impurezas), se debe limpiar la plancha con más frecuencia.
- Deje que la plancha se enfríe sobre el talón y siga las instrucciones de "después de cada uso" en la Pág. 39.

Sistema anticalcio (Conductos limpios)

El Sistema anticalcio interno del tanque de agua reduce de manera continua el sarro que se forma en la cámara de vapor de la plancha. Este sistema permite utilizar la función de vapor por largos periodos de tiempo y evita que se tapen los conductos de vapor.

Cómo cuidar su plancha

► Superficie exterior de la plancha

- Luego de desenchufar y enfriar la plancha, limpie con un paño húmedo y, si es necesario, utilice un detergente suave.
- Nunca utilice productos de limpieza fuertes.

► Base

- El almidón y otros residuos se pueden quitar con facilidad de la base con un trapo húmedo.
- Para evitar que se raye el acabado, nunca se debe utilizar un paño metálico para limpiar la base y nunca se debe colocar el producto sobre una superficie rugosa.
- El mejor modo de eliminar residuos sintéticos de la suela es planchar sobre una tela vieja de algodón luego de calentar la plancha.

Aviso:

- No vierta detergente en la plancha ya que puede dañar las piezas de la plancha. Puede que se libere un olor durante el uso inicial de la plancha, de todos modos, esto es normal y el olor no se impregnará en su ropa.

Preguntas frecuentes

Pregunta	Respuesta
¿Por qué la ropa se pone algunas veces de color marrón luego de plancharla?	Si hay residuos de detergente en el tejido, la tela se puede poner marrón luego de plancharla.
¿Por qué hay polvo/partículas blancas que salen de los conductos de vapor mientras se utiliza la función de vapor (especialmente cuando se utiliza el "disparo potente")?	El polvo/partículas son tratamientos hidrofílicos, impurezas y minerales que se encuentran en las aguas duras, etc. Estos no son perjudiciales para la ropa y se puede utilizar un cepillo para eliminarlos de la ropa.

Resolución de problemas

Problema	Causas, Solución
No se calienta	<ul style="list-style-type: none"> ► Asegúrese de que la clavija esté enchufada en un tomacorriente doméstico de 120 V CA. ► Llene el tanque de agua con agua del grifo hasta la línea de "MAX".
No hay vapor	<ul style="list-style-type: none"> ► Si no hay vapor, ajuste el selector de vapor/seco en la posición de vapor, o ajuste el selector de temperatura en "MAX". ► Si el poder del vapor es bajo, mueva el selector de vapor/seco varias veces y luego vuelva a colocar la posición en vapor.
Poder bajo de vapor	<ul style="list-style-type: none"> ► Presione el botón de disparo potente varias veces cuando el "disparo potente" sea insuficiente. ► Espere hasta que la luz del indicador de funcionamiento del termostato se apague antes de utilizar la plancha. ► Ajuste el selector de temperatura en la posición de "MAX".
No hay rocío	<ul style="list-style-type: none"> ► Presione el gatillo del rociador varias veces. ► Llene el tanque de agua con agua del grifo hasta la línea de "MAX".
El agua se filtra de los conductos de vapor	<ul style="list-style-type: none"> ► Presione el botón de disparo potente en intervalos de al menos 2 segundos cuando se utiliza el "disparo potente". ► Espere hasta que la luz del indicador de funcionamiento del termostato se apague antes de utilizar la plancha.
Se marca la ropa	<ul style="list-style-type: none"> ► Vacíe el tanque de agua y llénelo con agua limpia. Puede haber contaminantes en la plancha/taza.

