

Panasonic[®]

Model No. **KX-TG9471C**
KX-TG9472C

2LINE

Quick Guide

Setting up

Connecting the AC adaptor/corded handset

- Use only the supplied Panasonic AC adaptor PQLV219.
- To fasten the AC adaptor cord to the base unit hook, you must remove the desk stand/wall mounting adaptor once. Refer to "Connecting the AC adaptor/corded handset" in the operating instructions for details.

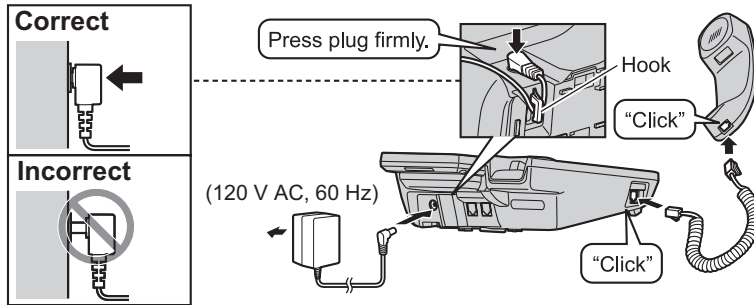

Connecting the telephone line cord

■ **To connect to a 2-line telephone jack**

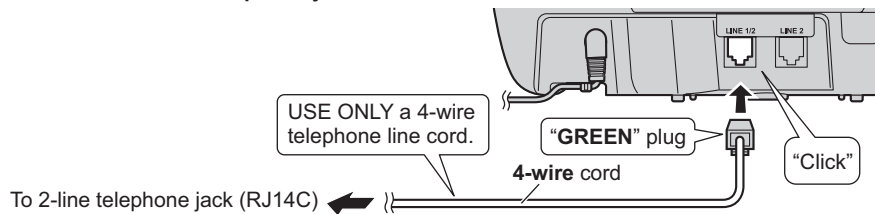

■ **To connect to 2 single-line telephone jacks**

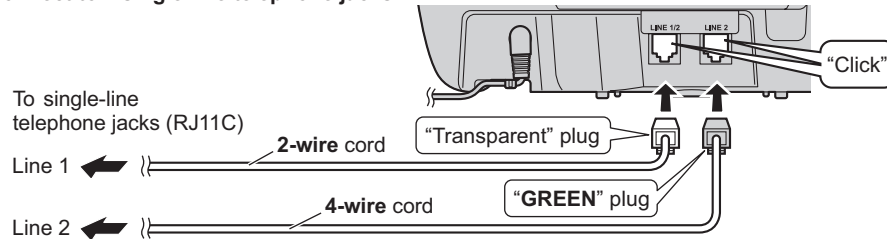

If you subscribe to a DSL/ADSL service, attach a DSL/ADSL filter to the telephone line between the base unit and the telephone line jack. Refer to the operating instructions for connections.

Setting up

Handset

- USE ONLY Ni-MH batteries AAA (R03) size.
- Do NOT use Alkaline/Manganese/Ni-Cd batteries.
- Confirm correct polarities (+, -).

Rechargeable Ni-MH ONLY

Charger

- Use only the supplied Panasonic AC adaptor PQLV219.

(120 V AC, 60 Hz)

CHARGE FOR ABOUT 7 HOURS

Confirm "Charging" is displayed.

Using the unit as a single-line telephone only

Connect the telephone line cord to LINE 1/2.

Base unit/Handset:

- To use line 1 only: **[MENU] #250** → **[↕]**: "Line1" → **[SAVE]** → **[■]** (EXIT)/(OFF)
- To erase the message "Check tel line 2": **[MENU] #190**

Use the telephone line cord with "Transparent" plug (2-wire cord).

Operating tips

Soft keys

Each unit features 3 soft keys. By pressing a soft key, you can select the feature shown directly above it on the display.

[MENU], **[SELECT]**, **[OK]**, and additional other functions are assigned to soft keys. Pay attention to the display to see what functions the soft keys are assigned during operation.

Base unit

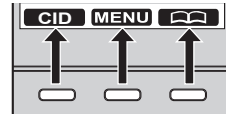

Handset

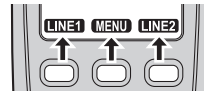

Navigator key

Base unit:

- **[▲]**, **[▼]**, **[◀]**, or **[▶]**: Scroll through various lists and items.
- **VOLUME** (**[▲]** or **[▼]**): Adjust the receiver or speaker volume while talking.
- **[◀◀]**/**[▶▶]**: Repeat/skip messages during playback.

Handset:

- **[▲]**, **[▼]**, **[◀]**, or **[▶]**: Scroll through various lists and items.
- **[VOLUME]** (**[▲]** or **[▼]**): Adjust the receiver or speaker volume while talking.

Base unit

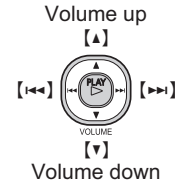

Handset

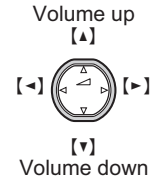

Date and time (Base unit/Handset)

Program this setting using either the base unit or one of the handsets.

- 1 **[MENU]** **#101**
- 2 Enter the current month, date, and year.
- 3 Enter the current hour and minute (12-hour clock format).
- 4 **[X]**: Select "AM" or "PM". → **[SAVE]**
- 5 Proceed with the operation for your unit.

Base unit: **[■]** (EXIT)

Handset: **[OFF]**

Basic operations

Making/Answering calls (Base unit/Handset)

Making calls	Base unit: Dial the phone number. → Lift the corded handset, or press [📞] . Handset: Dial the phone number. → [📞] / [📞]
Answering calls	Base unit: Lift the corded handset, or press [📞] . Handset: [📞] / [📞]
To hang up	Base unit: Place the corded handset on the cradle. When the speakerphone is used, press [📞] . Handset: [OFF]

Basic operations	
Making/Answering calls (Base unit/Handset)	
Making a call using the redial list	<p>1 [REDIAL] → [↕]: Select the desired phone number.</p> <p>2 Proceed with the operation for your unit. Base unit: Lift the corded handset. Handset: [↶]</p>
To adjust the ringer volume	<p>1 [MENU] [#] [1] [6] [0]</p> <p>2 [↕]: Select the desired line. → [SELECT]</p> <p>3 [↕]: Select the desired volume. → [SAVE]</p> <p>4 Proceed with the operation for your unit. Base unit: [■] (EXIT) Handset: [OFF]</p>
Phonebook (Base unit/Handset)	
Adding entries	<p>1 Proceed with the operation for your unit. Base unit: [📖] Handset: [MENU] [#] [2] [8] [0]</p> <p>2 [ADD]</p> <p>3 Enter the party's name (16 characters max.). → [OK]</p> <p>4 Enter the party's phone number (24 digits max.). → [OK]</p> <p>5 [↕]: Select the desired group. → [SELECT] 2 times</p> <p>6 Proceed with the operation for your unit. Base unit: [■] (EXIT) Handset: [OFF]</p> <ul style="list-style-type: none"> • To enter a name, see the character table in the operating instructions.
Making calls	<p>1 Proceed with the operation for your unit. Base unit: [📖] Handset: [MENU] [#] [2] [8] [0]</p> <p>2 [↕]: Select the desired entry.</p> <p>3 Proceed with the operation for your unit. Base unit: Lift the corded handset. Handset: [↶]</p>
Answering system	
Answering on (Base unit)	<p>Press [ANSWER SELECT] repeatedly to select the desired line(s). → [ANSWER ON/OFF]</p> <ul style="list-style-type: none"> • The ANSWER ON/OFF indicator lights up.
Answering off (Base unit)	<p>[ANSWER ON/OFF]</p> <ul style="list-style-type: none"> • The ANSWER ON/OFF indicator turns off.
Listening to messages (Base unit/Handset)	<p>Base unit: [▶]</p> <p>Handset:</p> <p>To listen to new messages: [MENU] [#] [3] [2] [3]</p> <p>To listen to all messages: [MENU] [#] [3] [2] [4]</p>

Telephone Plug-in	
<p>By installing the supplied “Telephone Plug-in” for Microsoft® Office Outlook® and connecting the base unit and your computer with the mini USB cable, the following features are available:</p> <ul style="list-style-type: none"> – You can make a call from the contact list of Microsoft Office Outlook through the base unit speakerphone. – Caller information is shown in a pop-up window on your computer display when a call is received. 	
Making a call from “Telephone Plug-in”	
■ For Microsoft Office Outlook 2010 users	
Making a call from the Microsoft Office Outlook 2010 contact list	<ol style="list-style-type: none"> 1 Find and double click the desired contact. 2 Click [Phone numbers▼]. 3 Click the phone number you want to call. 4 Click [Call from line1] or [Call from line2] to select the desired line.
Making a call from the caller list	<ol style="list-style-type: none"> 1 Click [Caller list▼]. 2 Click the phone number you want to call. 3 Click [Call from line1] or [Call from line2] to select the desired line.
Making a call by entering a phone number in the toolbar	<ol style="list-style-type: none"> 1 Enter the phone number in the toolbar. 2 Click [Call from line1] or [Call from line2] to select the desired line.
Making a call from the redial list	<ol style="list-style-type: none"> 1 Click [▼] displayed to the right of [Dial number]. 2 Click the phone number you want to call. 3 Click [Call from line1] or [Call from line2] to select the desired line.
■ For Microsoft Office Outlook 2003/2007 users	
Making a call from the Microsoft Office Outlook 2003/2007 contact list	<ol style="list-style-type: none"> 1 Find and double click the desired contact. 2 Click [Call from line1] or [Call from line2] to select the desired line. 3 Click [Phone numbers▼]. 4 Click the phone number you want to call.
Making a call from the caller list	<ol style="list-style-type: none"> 1 Click [Call from line1] or [Call from line2] to select the desired line. 2 Click [Caller list▼]. 3 Click the phone number you want to call.
Making a call by entering a phone number in the toolbar	<ol style="list-style-type: none"> 1 Click [Call from line1] or [Call from line2] to select the desired line. 2 Enter the phone number in the toolbar. 3 Press the Enter key on your computer to dial the number.
Making a call from the redial list	<ol style="list-style-type: none"> 1 Click [Call from line1] or [Call from line2] to select the desired line. 2 Click [▼] displayed to the right of [Dial number]. 3 Click the phone number you want to call.
Hanging up a call	
<p>When you finish a call, press [⏏] on the base unit or [Disconnect line1] or [Disconnect line2] in the toolbar.</p>	
“Telephone Plug-in” pop-up window for incoming calls	
<p>When a call is received, “Telephone Plug-in” displays a pop-up window (Microsoft Office Outlook contact list) on your computer display to let you know there is an incoming call.</p>	
Trademarks:	
<ul style="list-style-type: none"> • Microsoft and Outlook are either registered trademarks or trademarks of Microsoft Corporation in the United States and/or other countries. • All other trademarks identified herein are the property of their respective owners. 	

Frequently asked questions

Question	Cause/solution
Why is ∇ flashing?	<ul style="list-style-type: none"> • The handset is too far from the base unit. Move closer. • The base unit's AC adaptor is not properly connected. Reconnect AC adaptor to the base unit. • The handset is not registered to the base unit. Register it. <ol style="list-style-type: none"> 1 Handset: [MENU] # 1 3 0 2 Base unit: Press and hold [LOCATOR] for about 5 seconds until the registration tone sounds. 3 Handset: Press [OK], then wait until a long beep sounds.
How can I increase the handset volume level?	<ul style="list-style-type: none"> • Press the navigator key [▲] repeatedly while talking.
Why is the conversation noisy or cutting off?	<ul style="list-style-type: none"> • Try to relocate the base unit so that distance to the handset is minimized.
Can I add another accessory handset to my base unit?	<ul style="list-style-type: none"> • Yes, you can add up to 6 handsets (including the handset(s) sold with your own base unit) to a single base unit.
Can I keep the batteries charging all the time?	<ul style="list-style-type: none"> • You can leave the handset on the charger anytime. This will not harm the batteries.
How can I answer a call waiting call (2nd call)?	<ul style="list-style-type: none"> • Press [CALL WAIT] when you hear the call waiting tone.

Panasonic®

N°s de modèles **KX-TG9471C**
KX-TG9472C

2LIGNES

Guide sommaire

Réglages initiaux

Raccordement de l'adaptateur secteur/combiné câblé

- N'utiliser que l'adaptateur secteur Panasonic PQLV219, fourni.
- Pour fixer le cordon de l'adaptateur secteur au crochet du poste de base, il est nécessaire de retirer l'adaptateur pour montage mural/sur bureau. Consulter la section "Raccordement de l'adaptateur secteur/combiné câblé" du manuel d'utilisation pour plus de renseignements.

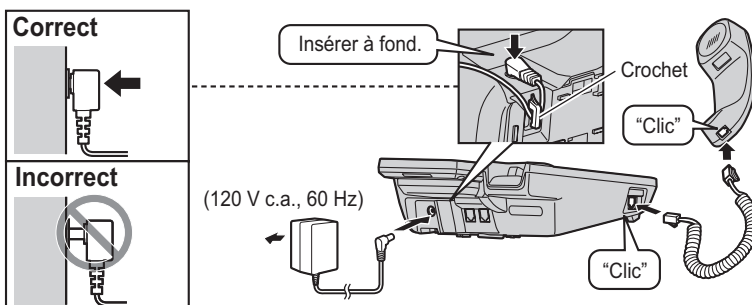

Raccordement du cordon de ligne téléphonique

■ Connexion à une prise téléphonique à deux lignes

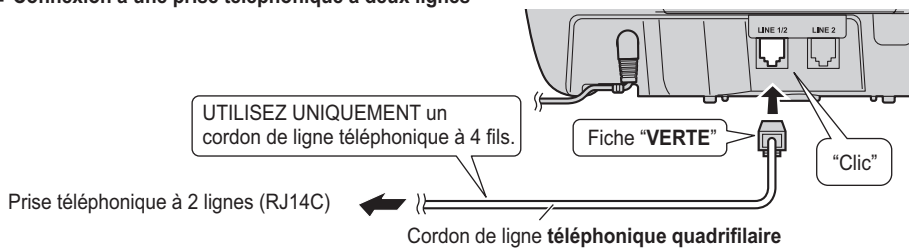

■ Connexion à 2 prises téléphoniques à ligne simple

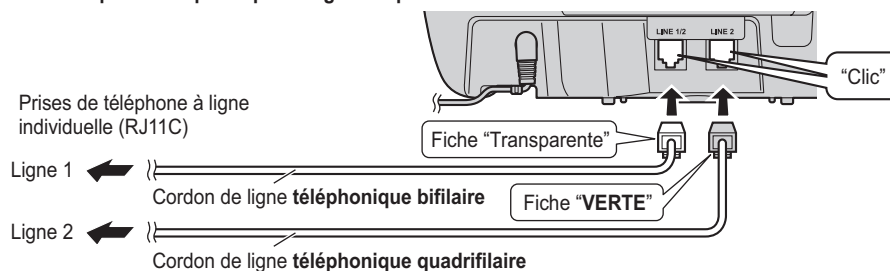

Lors d'un abonnement à un service DSL/ADSL, installer un filtre DSL/ADSL sur la ligne téléphonique entre le poste de base et la prise de téléphone. Consulter le manuel d'utilisation pour les raccordements.

Réglages initiaux

Combiné

- N'UTILISER QUE des piles Ni-MH AAA (R03).
- Ne PAS utiliser des piles alcalines, au manganèse ou au nickel-cadmium.
- Confirmer la polarité (+, -).

Piles rechargeables Ni-MH SEULEMENT



Chargeur

- N'utiliser que l'adaptateur secteur Panasonic PQLV219, fourni.

(120 V c.a., 60 Hz)

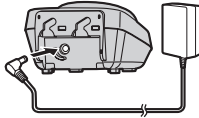

Utilisation de l'appareil comme téléphone à ligne simple seulement

Raccorder le cordon de ligne téléphonique à LINE 1/2.

Poste de base/Combiné :

- Pour utiliser la ligne 1 seulement : **[MENU] #2|5|0** → **[↕] : "Ligne1" → [SAUV.] → [■] (EXIT)/[OFF]**
- Pour supprimer le message "Vérifier ligne2" : **[MENU] #1|9|0**



RECHARGER PENDANT ENVIRON 7 HEURES.

Vérifier que "Charge en cours" est affiché.



Conseils pour le fonctionnement

Touches de fonction

Chaque appareil possède 3 touches de fonction. En appuyant sur l'une des touches de fonction, il est possible de sélectionner la fonction indiquée directement au-dessus de la touche sur l'afficheur.

[MENU], **[SÉLEC.]**, **[OK]**, et d'autres fonctions sont assignées aux touches de fonction. Consulter l'affichage pour connaître les fonctions assignées aux touches de fonction.

Touche de navigation

Poste de base :

- **[▲]**, **[▼]**, **[◀]**, ou **[▶]** : Pour le défilement parmi diverses listes et rubriques.
- **VOLUME** (Volume : **[▲]** ou **[▼]**) : Pour régler le volume sur le récepteur ou le haut-parleur durant la conversation.
- **[◀]/[▶]** : Reprise/saut des messages durant la lecture.

Combiné :

- **[▲]**, **[▼]**, **[◀]**, ou **[▶]** : Pour le défilement parmi diverses listes et rubriques.
- **↔** (Volume : **[▲]** ou **[▼]**) : Régler le volume sur le récepteur ou le haut-parleur durant la conversation.

Poste de base

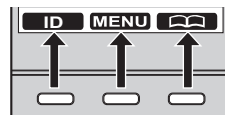

Combiné

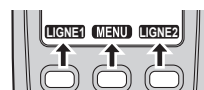

Poste de base

Augmentation du volume

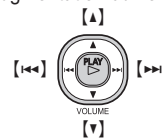

Diminution du volume

Combiné

Augmentation du volume

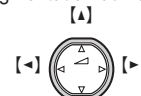

Diminution du volume

Changement de langue (par défaut : "English") (poste de base/combiné)

Langue d'affichage

1 **[MENU]** **#1110** → **[↕]** : "Français" → **[SAUV.]**

2 Effectuer la procédure selon l'appareil.

Poste de base : **[■]** (EXIT)

Combiné : **[OFF]**

Langue du guide vocal

1 **[MENU]** **#1112** → **[↕]** : "Français" → **[SAUV.]**

2 Effectuer la procédure selon l'appareil.

Poste de base : **[■]** (EXIT)

Combiné : **[OFF]**

Date et heure (poste de base/combiné)

Programmer ce réglage avec soit le poste de base, soit un des combinés.

1 **[MENU]** **#1101**

2 Entrer le jour, le mois et l'année.

3 Entrer l'heure et les minutes (système de 24 heures).

4 **[SAUV.]**

5 Effectuer la procédure selon l'appareil.

Poste de base : **[■]** (EXIT)

Combiné : **[OFF]**

Fonctions de base	
Pour faire/recevoir des appels (poste de base/combiné)	
Pour faire des appels	Poste de base : Composer le numéro de téléphone. → Décrocher le combiné câblé ou appuyer sur [📞]. Combiné : Composer le numéro de téléphone. → [📞]/[📞]
Pour recevoir des appels	Poste de base : Décrocher le combiné câblé ou appuyer sur [📞]. Combiné : [📞]/[📞]
Coupure de communication	Poste de base : Déposer le combiné câblé sur le berceau. Lors de l'utilisation du haut-parleur, appuyer sur [📞]. Combiné : [OFF]
Recomposition à partir de la liste des numéros composés	1 [REDIAL] → [↕] : Sélectionner le numéro de téléphone désiré. 2 Effectuer la procédure selon l'appareil. Poste de base : Décrocher le combiné câblé. Combiné : [📞]
Réglage du volume de la sonnerie	1 [MENU] [#] [1] [6] [0] 2 [↕] : Sélectionner la ligne désirée. → [SÉLEC.] 3 [↕] : Sélectionner le volume désiré. → [SAUV.] 4 Effectuer la procédure selon l'appareil. Poste de base : [■] (EXIT) Combiné : [OFF]
Répertoire téléphonique (poste de base/combiné)	
Ajout d'inscriptions	1 Effectuer la procédure selon l'appareil. Poste de base : [📖] Combiné : [MENU] [#] [2] [8] [0] 2 [AJOUT.] 3 Entrer le nom du correspondant (maximum de 16 caractères). → [OK] 4 Entrer le numéro de téléphone du correspondant (maximum de 24 chiffres). → [OK] 5 [↕] : Sélectionner le groupe désiré. → [SÉLEC.] 2 fois 6 Effectuer la procédure selon l'appareil. Poste de base : [■] (EXIT) Combiné : [OFF] • Pour entrer un nom, consulter la table des caractères dans le manuel d'utilisation.
Pour faire des appels	1 Effectuer la procédure selon l'appareil. Poste de base : [📖] Combiné : [MENU] [#] [2] [8] [0] 2 [↕] : Sélectionner l'inscription désirée. 3 Effectuer la procédure selon l'appareil. Poste de base : Décrocher le combiné câblé. Combiné : [📞]
Répondeur	
Répondeur activé (poste de base)	Appuyer à répétition sur [ANSWER SELECT] pour sélectionner la(les) ligne(s) voulue(s). → [ANSWER ON/OFF] • Le voyant ANSWER ON/OFF s'allume.
Répondeur désactivé (poste de base)	[ANSWER ON/OFF] • Le voyant ANSWER ON/OFF s'éteint.

Fonctions de base	
Répondeur	
Écoute des messages (poste de base/combiné)	Poste de base : [▶] Combiné : Écoute des nouveaux messages : [MENU] #323 Écoute de tous les messages : [MENU] #324
Module d'extension téléphonique	
Lors de l'installation du "Module d'extension téléphonique" fourni pour Microsoft® Office Outlook® et du raccordement du poste de base à un ordinateur avec le câble mini USB, les fonctions suivantes sont disponibles : <ul style="list-style-type: none"> – Il est possible de faire un appel à partir de la liste des contacts de Microsoft Office Outlook avec le haut-parleur du poste de base. – L'information sur le demendeur apparaît dans une fenêtre contextuelle sur l'écran de l'ordinateur lors de la réception d'un appel. 	
Pour faire des appels à partir du "Module d'extension téléphonique"	
■ Utilisateurs de Microsoft Office Outlook 2010	
Pour faire des appels à partir de la liste de contacts de Microsoft Office Outlook 2010	<ol style="list-style-type: none"> 1 Repérer et double-cliquer sur le contact désiré. 2 Cliquer sur [N° téléphone▼]. 3 Cliquer sur le numéro de téléphone désiré pour faire un appel. 4 Cliquer sur [Appel. de ligne1] ou [Appel. de ligne2] pour sélectionner la ligne désirée.
Pour faire un appel à partir de la liste des demendeurs	<ol style="list-style-type: none"> 1 Cliquer sur [Demandeur▼]. 2 Cliquer sur le numéro de téléphone désiré pour faire un appel. 3 Cliquer sur [Appel. de ligne1] ou [Appel. de ligne2] pour sélectionner la ligne désirée.
Pour faire un appel en entrant un numéro de téléphone dans la barre d'outils	<ol style="list-style-type: none"> 1 Entrer le numéro de téléphone dans la barre d'outils. 2 Cliquer sur [Appel. de ligne1] ou [Appel. de ligne2] pour sélectionner la ligne désirée.
Pour faire un appel à partir de la liste de recomposition	<ol style="list-style-type: none"> 1 Cliquer sur [▼] affiché à la droite de [Compos. n°]. 2 Cliquer sur le numéro de téléphone désiré pour faire un appel. 3 Cliquer sur [Appel. de ligne1] ou [Appel. de ligne2] pour sélectionner la ligne désirée.
■ Utilisateurs de Microsoft Office Outlook 2003/2007	
Pour faire des appels à partir de la liste de contacts de Microsoft Office Outlook 2003/2007	<ol style="list-style-type: none"> 1 Repérer et double-cliquer sur le contact désiré. 2 Cliquer sur [Appel. de ligne1] ou [Appel. de ligne2] pour sélectionner la ligne désirée. 3 Cliquer sur [N° téléphone▼]. 4 Cliquer sur le numéro de téléphone désiré pour faire un appel.
Pour faire un appel à partir de la liste des demendeurs	<ol style="list-style-type: none"> 1 Cliquer sur [Appel. de ligne1] ou [Appel. de ligne2] pour sélectionner la ligne désirée. 2 Cliquer sur [Demandeur▼]. 3 Cliquer sur le numéro de téléphone désiré pour faire un appel.
Pour faire un appel en entrant un numéro de téléphone dans la barre d'outils	<ol style="list-style-type: none"> 1 Cliquer sur [Appel. de ligne1] ou [Appel. de ligne2] pour sélectionner la ligne désirée. 2 Entrer le numéro de téléphone dans la barre d'outils. 3 Appuyer sur la touche Entrée de l'ordinateur pour composer le numéro.
Pour faire un appel à partir de la liste de recomposition	<ol style="list-style-type: none"> 1 Cliquer sur [Appel. de ligne1] ou [Appel. de ligne2] pour sélectionner la ligne désirée. 2 Cliquer sur [▼] affiché à la droite de [Compos. n°]. 3 Cliquer sur le numéro de téléphone désiré pour faire un appel.

Module d'extension téléphonique	
Pour mettre fin à un appel	
Après avoir terminé un appel, appuyer sur la touche [⏏] du poste de base ou [Déconn. ligne1] ou [Déconn. ligne2] sur la barre d'outils.	
Fenêtre contextuelle "Module d'extension téléphonique" pour les appels entrants	
Lors de la réception d'un appel, le "Module d'extension téléphonique" affiche une fenêtre contextuelle (liste de contacts Microsoft Office Outlook) sur l'écran de l'ordinateur pour indiquer un appel entrant.	
Marques de commerce :	
<ul style="list-style-type: none"> • Microsoft et Outlook sont des marques déposées ou des marques de commerce de Microsoft Corporation aux États-Unis et(ou) dans d'autres pays. • Toutes les autres marques de commerce identifiées aux présentes appartiennent à leurs propriétaires respectifs. 	
Foire aux questions	
Question	Cause et remède
Pourquoi ☒ clignote?	<ul style="list-style-type: none"> • Le combiné est trop loin du poste de base. Le rapprocher. • L'adaptateur secteur du poste de base n'est pas bien connecté. Refaire la connexion au poste de base. • Le combiné n'est pas enregistré auprès du poste de base. L'enregistrer. <ol style="list-style-type: none"> 1 Combiné : [MENU] [#] [1] [3] [0] 2 Poste de base : Maintenir la touche [LOCATOR] enfoncée pendant environ 5 secondes jusqu'à ce que la tonalité d'enregistrement soit émise. 3 Combiné : Appuyer sur [OK], puis attendre la tonalité prolongée.
Comment augmenter le niveau du volume du combiné?	<ul style="list-style-type: none"> • Appuyer à plusieurs reprises sur la touche de navigation [▲] pendant une conversation.
Pourquoi la conversation est-elle bruyante ou coupée?	<ul style="list-style-type: none"> • Essayer de déplacer le poste de base afin de réduire la distance avec le combiné.
Est-il possible d'ajouter un autre combiné supplémentaire à mon poste de base?	<ul style="list-style-type: none"> • Oui, il est possible d'ajouter jusqu'à 6 combinés (incluant le(s) combiné(s) vendu(s) avec votre poste de base) à un seul poste de base.
Est-il possible de recharger continuellement les piles?	<ul style="list-style-type: none"> • Vous pouvez laisser le combiné sur le poste de base en tout temps. Ceci n'endommagera pas les piles.
Comment prendre un appel en attente (deuxième appel)?	<ul style="list-style-type: none"> • Appuyer sur [CALL WAIT] lorsque la tonalité d'appel en attente est entendue.