

BC

Panasonic®

Operating Instructions (Household) Rechargeable Shaver Model No. ES-LV9N

English.....	3
Français.....	25
Español.....	49



Operating Instructions
(Household) Rechargeable Shaver
Model No. ES-LV9N

Contents

Safety precautions	4	When the LOW/STATUS lamp glows...	19
Intended use	9	FAQ	19
Parts identification	10	Troubleshooting	20
Preparation.....	11	Battery life	23
How to use	13	Removing the built-in rechargeable battery.....	23
Cleaning thoroughly.....	16	Specifications	23
Replacing the system outer foil and the inner blades	17		
Replacing the cleaning liquid.....	18		

Thank you for purchasing this Panasonic product.

Before operating this unit, please read these instructions completely and save them for future use.

Safety precautions

English

To reduce the risk of injury, loss of life, electric shock, fire, and damage to property, always observe the following safety precautions.

Explanation of symbols

The following symbols are used to classify and describe the level of hazard, injury, and property damage caused when the denotation is disregarded and improper use is performed.



DANGER

Denotes a potential hazard that will result in serious injury or death.



WARNING

Denotes a potential hazard that could result in serious injury or death.



CAUTION

Denotes a hazard that could result in minor injury or property damage.

The following symbols are used to classify and describe the type of instructions to be observed.



This symbol is used to alert users to a specific operating procedure that must not be performed.



This symbol is used to alert users to a specific operating procedure that must be followed in order to operate the unit safely.

IMPORTANT SAFETY INSTRUCTIONS

When using an electrical appliance, basic precautions should always be followed, including the following:

Read all instructions before using this appliance.

DANGER To reduce the risk of electric shock:

1. Do not reach for an appliance that has fallen into water. Unplug immediately.
2. Do not place or store appliance where it can fall or be pulled into a tub or sink. Do not place in or drop into water or other liquid.
3. Except when charging, always unplug this appliance from the electrical outlet immediately after using.
4. Unplug this appliance before cleaning.

WARNING To reduce the risk of burns, fire, electric shock, or injury to persons:

1. Close supervision is necessary when this appliance is used by, on, or near children or invalids.
2. Use this appliance only for its intended use as described in this manual. Do not use attachments not recommended by the manufacturer.

3. Never operate this appliance when it has a damaged cord or plug, when it is not working properly, after it has been dropped or damaged, or after it has been dropped into water. Return the appliance to a service center for examination and repair.
4. Keep the cord away from heated surfaces.
5. Never drop or insert any object into any opening.
6. Do not use outdoors or operate where aerosol (spray) products are being used or where oxygen is being administered.
7. Do not use this appliance with damaged shaving blades and/or foil, as it has the potential to result in facial injury.
8. Always attach plug to appliance first, then to outlet. To disconnect, turn all controls to "off" then remove plug from outlet.

SAVE THESE INSTRUCTIONS

WARNING

► **This product**

 **This shaver has a built-in rechargeable battery. Do not throw into fire, apply heat, or charge, use, or leave in a high temperature environment.**

- Doing so may cause overheating, ignition, or explosion.

Do not modify or repair.

 - Doing so may cause fire, electric shock, or injury.
Contact an authorized service center for repair (battery change etc).

 **Never disassemble except when disposing of the product.**

- Doing so may cause fire, electric shock, or injury.

This appliance is not intended for use by persons (including children) with reduced physical, sensory or mental capabilities, or lack of experience and knowledge, unless they have been given supervision or instruction concerning use of the appliance by a person responsible for their safety. Children should be supervised to ensure that they do not play with the appliance.

- Failure to do so may cause an accident or injury.

 **The supply cord cannot be replaced. If the cord is damaged, the AC adaptor should be scrapped.**

- Failure to do so may cause an accident or injury.

WARNING

► In case of an abnormality or malfunction

Immediately stop using and remove the adaptor if there is an abnormality or malfunction.

- Failure to do so may cause fire, electric shock, or injury.

<Abnormality or malfunction cases>

• **The main unit, self-cleaning recharger, adaptor or cord is deformed or abnormally hot.**



• **The main unit, self-cleaning recharger, adaptor or cord smells of burning.**

• **There is an abnormal sound during use or charging of the main unit, self-cleaning recharger, adaptor or cord.**

- Immediately request inspection or repair at an authorized service center.

► Power supply



Do not connect or disconnect the adaptor to a household outlet with a wet hand.

- Doing so may cause electric shock or injury.



Do not damage, modify, or forcibly bend, pull, or twist the cord. Also, do not place anything heavy on or pinch the cord.

- Doing so may cause electric shock or fire due to a short circuit.



Do not use in a way exceeding the rating of the household outlet or the wiring.

- Exceeding the rating by connecting too many plugs to one household outlet may cause fire due to overheating.

Do not use anything other than the supplied AC adaptor and the self-cleaning recharger.



Also, do not charge any other product with the supplied AC adaptor and the self-cleaning recharger.

- Doing so may cause burn or fire due to a short circuit.

Always ensure the appliance is operated on an electric power source matched to the rated voltage indicated on the AC adaptor.



Fully insert the adaptor.

- Failure to do so may cause fire or electric shock.

Regularly clean the power plug and the appliance plug to prevent dust from accumulating.



- Failure to do so may cause fire due to insulation failure caused by humidity.

► Preventing accidents

Persons using an implanted medical electronic device, such as a pacemaker, should not allow this unit to touch the skin where the medical electronic device is implanted.



- Doing so may cause an accident or illness.

Do not place within reach of children or infants. Do not let them use it.



- Putting parts or accessories in the mouth may cause an accident or injury.

If detergent is consumed accidentally, do not induce vomiting, drink a large amount of water and contact a physician.



If detergent comes into contact with eyes, wash immediately and thoroughly with running water and contact a physician.

- Failure to follow these instructions may result in physical problems.

WARNING

If detergent contacts skin, wash immediately and thoroughly with soap.



If you experience skin irritation anywhere on the body, stop using immediately and contact a physician.

- Failure to follow these instructions may result in physical injury or injury to the skin.

CAUTION

► Protecting the skin

Do not use excessive pressure to apply the system outer foil to your lip or other part of your face.



Do not apply the system outer foil directly to blemishes or injured skin.

Do not touch the blade section (metallic section) of the inner blade.

- Doing so may cause injury to skin or hand.

Do not forcefully press the system outer foil. Also, do not touch the system outer foil with fingers or nails when in use.



Do not use this product for hair on head or any other part of the body.

- Doing so may cause injury to skin or reduce the life of the system outer foil.

Do not remove the shaver from the self-cleaning recharger while using the “AUTO” mode or “Dry/Charge” mode.



- Doing so may cause burn due to high temperatures around the blades.



Check the system outer foil for cracks or deformations before use.

- Failure to do so may cause injury to the skin.



Be sure to place the protective cap on the shaver when carrying around or storing.

- Failure to do so may cause injury to skin or reduce the life of the system outer foil.

► Note the following precautions



Do not wrap the cord around the adaptor when storing.

- Doing so may cause the wire in the cord to break with the load, and may cause fire due to a short circuit.



Do not allow metal objects or trash to adhere to the power plug or the appliance plug.

- Doing so may cause electric shock or fire due to a short circuit.



Do not disconnect the adaptor or the appliance plug by holding onto the cord.

- Doing so may cause electric shock or injury.



Do not share your shaver with your family or other people.

- Doing so may result in infection or inflammation.



Do not use detergent for any purpose other than washing the shaver blades.

- Using it with other products may cause discoloration or cracking.



CAUTION

 **Immediately wipe up any cleaning liquid that has been spilt.**

- Prolonged contact may cause discoloration of leather products or wooden floors.

 **Use caution when opening detergent as spout is sharp.**

- Failure to do so may cause injury.

Disposing of the rechargeable battery



DANGER

The rechargeable battery is exclusively for use with this appliance. Do not use the battery with other products.

- **Do not throw into fire or apply heat.**
 - **Do not hit, disassemble, modify, or puncture with a nail.**
 - **Do not let the positive and negative terminals of the battery get in contact with each other through metallic objects.**
 - **Do not keep the battery together with metallic jewelry such as hairpins.**
 - **Do not charge, use, or leave the battery where it will be exposed to high temperatures, such as under direct sunlight or near other sources of heat.**
 - **Never peel off the tube.**
- Doing so may cause overheating, ignition, or explosion.



WARNING

 **After removing the rechargeable battery, do not keep it within reach of children and infants.**

- The battery will harm the body if accidentally swallowed. If this happens, consult a physician immediately.

If the battery fluid leaks out, take the following procedures. Do not touch the battery with your bare hands.

- The battery fluid may cause blindness if it comes in contact with your eyes.

 Do not rub your eyes. Wash immediately with clean water and consult a physician.

- The battery fluid may cause inflammation or injury if it comes in contact with the skin or clothes.

Wash it off thoroughly with clean water and consult a physician.

Intended use

- This WET/DRY shaver can be used for wet shaving using shaving lather or for dry shaving. You can use this watertight shaver in the shower and clean with water. The following symbol means suitable for use in a bath or shower.



► Notes

- Treat yourself to wet lather shaves for at least three weeks and notice the difference. Your Panasonic WET/DRY shaver requires a little time to get used to because your skin and beard need about a month to adjust to any new shaving method.
- Do not bring the system outer foil into contact with hard object. Doing so may damage the blades as they are very thin and deform easily.
- Do not dry the main unit with a dryer or a fan heater. Doing so may cause malfunction or deformation of the parts.
- Do not leave the shaver exposed to direct sunlight with the foil frame detached. Doing so may deteriorate the waterproof rubber and degrade waterproof function, which may cause to malfunction.
- Store the shaver in a place with low humidity after use. Failure to do so may cause malfunction due to condensation or rust.
- Do not leave the detergent in location of high temperatures. Doing so may cause deterioration.
- Keep both the inner blades inserted. If only one of the inner blades is inserted, the shaver may be damaged.
- If you clean the shaver with water, do not use salt water or hot water. Do not soak the shaver in water for a long period of time.

Parts identification

English

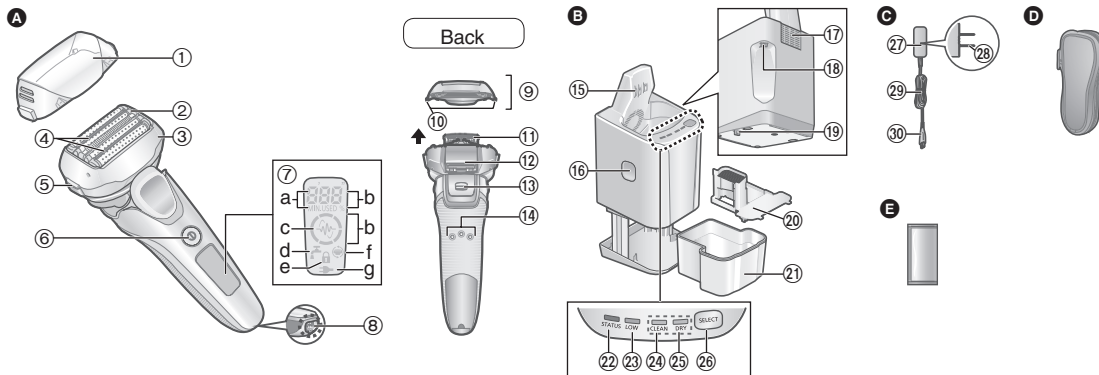

A Main body

- ① Protective cap
- ② System outer foil
- ③ Foil frame
- ④ Smooth roller
 - It helps to slide on the skin better.
- ⑤ Foil frame release buttons
- ⑥ Power switch
- ⑦ Lamp display
 - a. Used time lamp
 - b. Battery capacity lamp
 - c. Shaving sensor lamp (-40%)
 - d. Clean lamp (🧼)
 - e. Switch lock lamp (🔒)

- f. Foil/blade check lamp (🔍)
- g. Charge status lamp (➡)

- ⑧ Appliance socket
- ⑨ Outer foil section
- ⑩ System outer foil release buttons
- ⑪ Inner blades
- ⑫ Trimmer
- ⑬ Trimmer handle
- ⑭ Main body rear terminals

B Self-cleaning recharger

- ⑮ Charging terminals
- ⑯ Cleaning liquid unit removal button
- ⑰ Intake port

C AC adaptor (RE7-87)

- ⑲ Self-cleaning recharger socket
- ⑳ Lock release lever
- ㉑ Cleaning liquid filter
- ㉒ Cleaning liquid unit
- ㉓ STATUS lamp
- ㉔ LOW lamp
- ㉕ CLEAN lamp
- ㉖ DRY lamp
- ㉗ SELECT button
- ㉘ Adaptor
- ㉙ Power plug
- ㉚ Cord
- ㉛ Appliance plug

Accessories

- ㉜ Travel case
- ㉝ Special detergent (Detergent)

There may be water droplets inside the self-cleaning recharger at the time of purchase, but there is no problem regarding the hygiene or the performance. (It is a residue of the distilled water used for performance test.)

Preparation

Charging the shaver

- Turn the shaver off.
- Wipe off any water droplets on the main body rear terminals.

- 1 Insert the appliance plug into the self-cleaning recharger.**
- 2 Remove the protective cap while pressing the side of the cap and insert the shaver into the self-cleaning recharger.**

- Slowly insert the shaver into the self-cleaning recharger taking care not to damage the system outer foil.

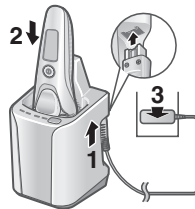

- 3 Plug the adaptor into a household outlet.**
 - Check that the charge status lamp (➡) is glowing.
 - Charging is completed after approx. 1 hour.
 - If the shape of the plug does not fit the power outlet, use an attachment plug adaptor of the proper configuration.
- 4 Disconnect the adaptor after charging is completed.**

While charging



- ➡ glows.
- The number of the battery capacity lamp will increase as charging progresses.

After charging is completed



- The battery capacity lamp and ➡ will light up and then turn off after 5 seconds.

Notes

- When charging the shaver for the first time or when it has not been in use for more than 6 months, the charging time may change or the charge status lamp (➡) may not glow for a few minutes. It will eventually glow if kept connected.
- Recommended ambient temperature for charging is 10 – 35 °C (50 – 95 °F). It may take longer to charge, or the charge status lamp (➡) will blink quickly and the battery may fail to charge properly in extremely high or low temperatures.
- The shaver can be used for approximately 2 weeks with a full charge.
(Based on one 3-minute dry-shave use per day)
The number of usable days varies depending on the following conditions.
 - Beard thickness
 - Pressure applied to the skin
 - Ambient temperature
 - Usage frequency of the sonic vibration cleaning mode
- If there is noise from radio or other source while using the shaver, move to a different location to use the shaver.

Charging without the self-cleaning recharger

- Wipe off any water droplets on the appliance socket.

- 1 Insert the appliance plug into the shaver.
- 2 Plug the adaptor into a household outlet.
- 3 Disconnect the adaptor after charging is completed.

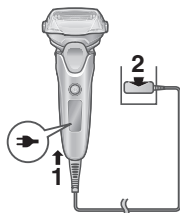

Note

You cannot operate the shaver while charging.

Preparing the cleaning liquid

Cleaning can start right after the usage by preparing in advance. (See page 15.)

- Remove the AC adaptor from the self-cleaning recharger.

- 1 Press the cleaning liquid unit removal button (1) and remove the cleaning liquid unit (2) on a hard, flat surface.

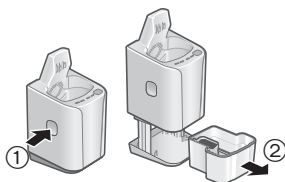

- When the self-cleaning recharger is lifted, or on the soft surface such as carpets, the lock release lever will not fit in the recharger properly. In that case, the cleaning liquid unit cannot be removed.

- 2 Pour tap water (1) and detergent (2) into the cleaning liquid unit.

- Be careful not to let the water rise above the maximum water line (a).
- Pour the entire packet of detergent.

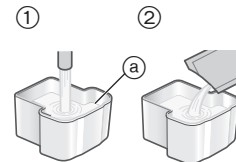

- 3 Slowly insert the cleaning liquid unit into the self-cleaning recharger until it clicks.

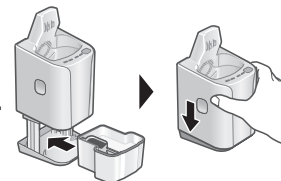

Notes

- To replace the cleaning liquid, see page 18.
- Only use self-cleaning recharger detergent for Panasonic shavers. Not doing so may cause malfunction or failure.
- Do not tilt the self-cleaning recharger. Doing so may cause spill or the number of days that cleaning liquid can be used reduce.
- You can use the cleaning liquid for approximately 30 days if used once per day. (This will differ depending on beard thickness and the ambient temperature.)

How to use

Shaving beard

1 Press and shave.

- The “shaving sensor”, which automatically adjusts the power depending on the beard thickness, will operate. It will shave with high power on areas where the beard is heavy, and reduce the power on areas where the beard is thin, to reduce burden on the skin.
- The power cannot be turned on when the switch lock lamp () blinks, as the power switch is locked. Press the power switch for more than 2 seconds to unlock. (See page 14.)



Tips for better shaving

- Apply the whole system outer foil perpendicularly against the skin and shave by slowly gliding the shaver over the face against the grain of the beard.
- The beard under the chin and around the throat can be shaved better by stretching the skin so the beard will stand.
 - To prevent damaging the system outer foil, do not shave with only a part of the system outer foil.

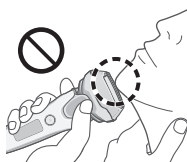
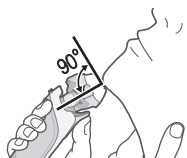

2 Press when finished.

While using



- The used time and remaining battery capacity are shown and then turn off after 7 seconds.
- The shown time returns to [0'00"] after 10 minutes.
 - The shaving sensor lamp () blinks.

After use

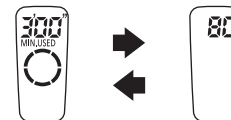

- The used time and remaining battery capacity blink alternately and then turn off after 8 seconds.

When the battery capacity is low

- “10%” appears and  blinks.
- You can shave 1 to 2 times after “10%” appears. (This will differ depending on usage.)







Notes

- The appliance may not operate in an ambient temperature approximately 5 °C (41 °F) or lower.
- The shaving sensor may not respond depending on the type and quantity of the shaving gel. This is not abnormal.
- Depending on the beard thickness or the amount of beard trimmings in the shaver head, the shaving sensor may not react and the driving sound may not change. This is not abnormal.
- To prevent erroneous operation, place your fingers on the thumb rest while using the shaver.
- The sonic vibration cleaning mode is activated when the power switch is pressed for more than 2 seconds while the shaver is not operating (the switch lock is unlocked). (See page 16.) You cannot shave in this mode.

Locking/unlocking the power switch



English

Locking the power switch

1. Press  once and then release.
 - The shaver starts operating.
2. Press  for more than 2 seconds.
 - The switch lock lamp () will light up for 5 seconds and turn off.
 - The shaver will stop operating.
3. Release .



Unlocking the power switch

1. Press  for more than 2 seconds.
 - The switch lock lamp () will turn off.
2. Once the shaver starts operating, release .



► Switching the shaver head

You can change the pivot action.

FREE

The shaver head is moved to prevent missed spots.

LOCK

You can lock the shaver head.

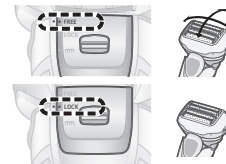

► Using the trimmer

1. Slide the trimmer handle up to the “mm” position so that the trimmer stands upright.
2. Press  and use.

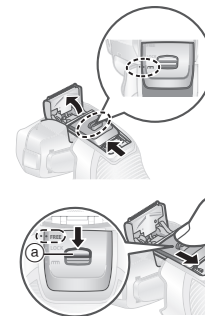

Press and hold the top knob (a) and slide the trimmer handle down to lower the trimmer.

Tips for better usage

Apply the trimmer edge perpendicular to skin and move downward.

Trimming sideburns



Pre-shave of long beards



Cleaning, drying, charging

We recommend cleaning the shaver after each use.

1 Insert the shaver into the self-cleaning recharger and plug the adaptor into a household outlet.

(See page 11.)

- Check that the charge status lamp (➔) is glowing.
- When the LOW lamp or the STATUS lamp lights up, see page 19.

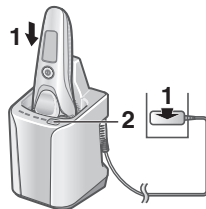

2 Press **SELECT**.

The CLEAN lamp and the DRY lamp glow, and the "AUTO" mode will start after approximately 6 seconds.

- It is not possible to change the mode after the "AUTO" mode has started.



*When the ambient temperature of the self-cleaning recharger is low (approx. 15 °C or lower), the drying process will take up to 170 min.

3 Remove the adaptor after the selected mode is completed.

Clean the shaver with water once per month. (See page 16.)

The main unit neck section (a), inner blade attachment part (b), trimmer, system outer foil gaps, etc. cannot be cleaned with the self-cleaning recharger.

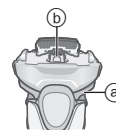

Changing the mode of self-cleaning recharger

The "Charge" mode starts when attaching the shaver, and the mode can be changed by pressing the SELECT button.

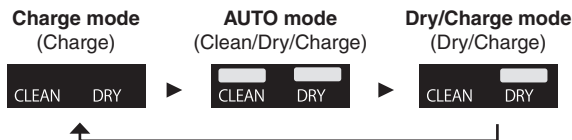

Notes

- Do not press the cleaning liquid unit removal button during cleaning as the cleaning liquid may spill causing a malfunction.
- The drying time may increase in an ambient temperature approximately 15 °C (59 °F) or lower.
The Clean or Dry function may not operate under extreme low temperatures (approximately 0 °C (32 °F) or lower).
- A lubricant constituent is included in the detergent, so smooth shave is maintained without applying oil.

Cleaning thoroughly

English

Cleaning with water

- Turn the shaver off and disconnect the AC adaptor.

1 Apply some hand soap and some water to the system outer foil.



2 Press **SELECT** for more than 2 seconds to activate the sonic vibration cleaning mode.

- Splashing of foam is suppressed.
- The battery capacity lamps blink in order.
- After about 20 seconds, it will be automatically turned off, or you can turn it off by pressing the power switch.



3 Remove the outer foil section and clean with running water.

- See page 17 for attaching and removing the outer foil section.
- Splashing is reduced by rinsing the shaver in sonic vibration cleaning mode.
- After rinsing with water, shake the shaver up and down for a few times to remove excess moisture and then wipe off any drops of water with a dry cloth.

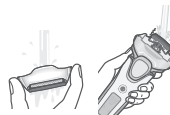

4 Attach the outer foil section and dry with the self-cleaning recharger.

1. Insert the shaver into the self-cleaning recharger and plug the adaptor into a household outlet.
 - Check that the charge status lamp (➔) is glowing.

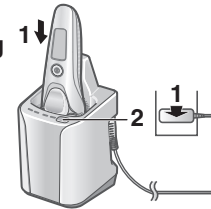

2. Press **SELECT** twice.

The DRY lamp glows, and the “Dry/Charge” mode will start after approximately 6 seconds.

- It is possible to change to the “AUTO” mode even after the “Dry/Charge” mode has started.

Dry	Charge
180 min	0 to 60 min
CLEAN DRY	CLEAN DRY

3. Remove the adaptor after the selected mode is completed.

► Drying the shaver without the self-cleaning recharger

Allow the shaver to dry in the shade, avoid direct sunlight.



Notes



- Be careful not to hit the main body on the sink or any other object while draining the water. Failure to do so may cause malfunction.

- Do not wipe with thinners, benzene, alcohol etc.
Doing so may cause malfunction, or cracking or discoloration of the parts.
Wipe with diluted soapy water.
- Do not use any kitchen or bathroom detergents other than hand soap.
Doing so may cause malfunction.
- Do not use the self-cleaning recharger while droplets or soap remain on the shaver.
Doing so may change the concentration level or composition of the cleaning liquid in the cleaning liquid unit, which may degrade cleaning, sterilization, lubrication and drying performance. This may also cause cleaning liquid to spill from the self-cleaning recharger.

Replacing the system outer foil and the inner blades

 appears on the lamp display once a year. (Based on one 3-minute shave use per day)

We recommend checking the system outer foil and the inner blades when it appears.

Press the power switch for more than 30 seconds to turn off . Even if  is not turned off right after the replacement, it will automatically turn off within approximately 7 uses.

system outer foil	once every year
inner blades	once every two years

► Removing the outer foil section

Press the foil frame release buttons and lift the outer foil section upwards.

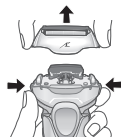

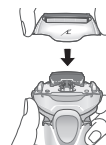

► Attaching the outer foil section

After turning the foil frame mark () to the front, securely attach the outer foil section to the shaver until it clicks.



► Replacing the system outer foil

- Press the system outer foil release buttons and pull down the system outer foil.
- Align the foil frame mark () and the system outer foil mark () and securely attach together until it clicks.

- Do not press the system outer foil release buttons with excessive force.

Doing so may bend the system outer foil, preventing complete attachment to the foil frame.

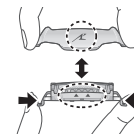

► Replacing the inner blades

- Remove the inner blades one at a time.
- Insert the inner blades one at a time.

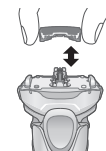

Note

Do not throw away the foil frame.

Replacing the cleaning liquid

English

If the STATUS lamp glows for 5 seconds when the SELECT button is pressed, the cleaning liquid needs to be replaced.

- Even if the STATUS lamp does not light up, replace the cleaning liquid after 6 months have passed.

1 Remove the AC adaptor and remove the cleaning liquid unit. (See page 12.)

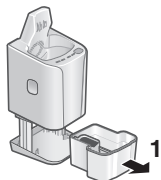

2 Wash away the old cleaning liquid.

- It can be drained as sewage.



3 Rinse the cleaning liquid unit.

- Pour water as illustrated while tilting the cleaning liquid unit and shaking it gently.
- You can clean with the cleaning liquid filter removed.

After washing, be sure to attach the cleaning liquid filter.

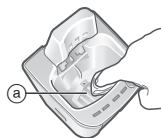

4 Gently wipe off any beard trimmings attached to the inside of the cleaning tray (a) with a cloth or tissue paper dampened with water.

- Clean the corners and uneven parts of the cleaning tray with a cotton swab dampened with water.

5 Prepare the new cleaning liquid. (See page 12.)

Notes

- The cleaning liquid will decrease every time it is used, but do not add detergent and water except when replacing the cleaning liquid. Doing so may deteriorate the cleaning function.
- Do not wash the self-cleaning recharger unit with water.
- Do not wipe with thinners, benzene, alcohol etc. Doing so may cause malfunction, or cracking or discoloration of the parts.
- Wipe with diluted soapy water.
- Some cleaning liquid components and skin oil may separate and adhere to the cleaning liquid unit and cleaning liquid filter. This does not indicate a problem.

► When the water does not drain from the cleaning tray

- Do not tilt the self-cleaning recharger to pour out water. Doing so may cause the cleaning liquid in the cleaning liquid unit to spill or cause the self-cleaning recharger to malfunction.
- Beard trimmings may clog the drain at the bottom of the cleaning tray.

In this case, you cannot clean or dry the shaver.

1. Be sure to remove the AC adaptor from the self-cleaning recharger.
2. Place the self-cleaning recharger on a flat surface, and push the beard trimmings down through the drain (b) with a toothpick etc.

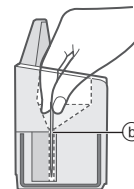

► Replacement parts

Replacement parts are available at your dealer or Service Center.

Replacement parts for ES-LV9N	System outer foil and inner blades	WES9034
	System outer foil	WES9175
	Inner blades	WES9170
Special Detergent for Shaver Cleaning & Charging System		WES4L03

When the LOW/STATUS lamp glows

It indicates that the cleaning liquid is due for replacement when the LOW lamp or STATUS lamp glows for approximately 5 seconds when the SELECT button is pressed.

Lamp on the self-cleaning recharger	Content of notification
The LOW lamp glows.	<p>Replacement of the cleaning liquid is required in approximately 7 days. Prepare the detergent.</p>
The STATUS lamp glows.	<p>Replace the cleaning liquid. (Modes other than the "AUTO" mode can be used even if it is not replaced.)</p> <p>If you think the replacement should not be due yet...</p> <ul style="list-style-type: none"> • Is the cleaning liquid unit correctly attached? • Is the self-cleaning recharger placed in a level surface? • Is the self-cleaning recharger used outside the range of the recommended usage temperature? (Only "Charge" mode can be used.)

FAQ

Question	Answer
Why does "Dry/Charge" mode take longer than "AUTO" mode?	<p>This is due to the difference in the drying time. The drying time for the "Dry/Charge" mode is set longer as there may still be excess moisture on the areas other than the system outer foil after the shaver has been rinsed and cleaned with water.</p>
Can I refill the self-cleaning recharger with water when the cleaning liquid has decreased?	<p>Do not refill with water as doing so may deteriorate the cleaning function. Replace the cleaning liquid.</p>
Can the self-cleaning recharger be used to wash other models?	<p>This self-cleaning recharger can only be used for the ES-LV9N model. Doing so may cause malfunction, so do not use with other models.</p>
Will the battery deteriorate if not used for an extended period of time?	<p>The battery will deteriorate if not used for over 6 months, so make sure to perform a full charge at least once every 6 months.</p>
Can I charge the shaver after every use?	<p>The battery used is a lithium-ion, so charging after every use will have no effect on battery life.</p>
Why should the adaptor be disconnected after use?	<p>Charging the battery for more than 1 hour will not affect battery performance, but disconnect the adaptor for safety and to save energy.</p>
What is the constituent of the dedicated detergent?	<p>Constituent of the detergent is non-ionic surfactant agent, antimicrobial agent, lubricant, and fragrance.</p>

Troubleshooting

English

Perform the following actions.
 If the problems still cannot be solved or all self-cleaning recharger's lamps blink, contact the store where you purchased the unit or a service center authorized by Panasonic for repair.

► Self-cleaning recharger

Problem	Action
The blade has not been thoroughly washed.	<ul style="list-style-type: none"> ▶ Do not add detergent and water except when replacing the cleaning liquid. Doing so may deteriorate the cleaning function. (See page 18.) ▶ After cleaning, oil-like droplets may remain on the outside of the foil frame. This is the lubricating component of the cleaning liquid and does not indicate a problem. You may wipe it off with a soft cloth.
The blades are not dry or are sticky.	<ul style="list-style-type: none"> ▶ The blades may not dry quickly due to temperature conditions. Run the "Dry/Charge" mode again or wipe with a soft cloth before shaving.
The blades crack or deform during cleaning.	<ul style="list-style-type: none"> ▶ Do not insert any foreign objects into the recharger. ▶ Replace the system outer foil and/or inner blades. (See page 17.)

Problem	Action
The cleaning liquid has foamed.	<ul style="list-style-type: none"> ▶ If you mix soapy water or hand soap with the detergent or use another detergent, the cleaning liquid will foam. Use the self-cleaning recharger after thoroughly washing and drying the shaver. ▶ Replace the cleaning liquid. (See page 18.)
Cleaning liquid has accumulated in the cleaning tray.	<ul style="list-style-type: none"> ▶ Remove any waste, etc. that has accumulated in the drain at the bottom of the cleaning tray. (See page 18.) ▶ If you use the self-cleaning recharger when the shaver is wet or when soap or shaving gel is on the shaver, cleaning liquid may accumulate in the cleaning tray.
Cleaning liquid leaked from the cleaning liquid unit.	<ul style="list-style-type: none"> ▶ Do not press the cleaning liquid unit removal button during any mode. ▶ Place the self-cleaning recharger horizontally. ▶ If you use the self-cleaning recharger when the shaver is wet or when soap or shaving gel is on the shaver, cleaning liquid may leak.
The cleaning liquid unit cannot be removed.	<ul style="list-style-type: none"> ▶ Place the self-cleaning recharger on a hard, flat surface. (See page 12.)

Problem	Action
The mode does not start.	<ul style="list-style-type: none"> ▶ Check that the AC adaptor is connected to the self-cleaning recharger, and that the adaptor is plugged in to a household outlet. (See page 15.) ▶ Confirm that the shaver is properly attached to the self-cleaning recharger. (See page 15.) ▶ The Clean or Dry function may not operate under extreme low temperatures (approximately 0 °C (32 °F) or lower). ▶ Check if the STATUS lamp is glowing. (See page 19.)
The shaver cannot be charged.	<ul style="list-style-type: none"> ▶ Gently wipe the main body rear terminals and the charging terminals of the self-cleaning recharger with a cloth or tissue dampened with water.

Problem	Action
Makes a loud sound.	<p>During cleaning: The self-cleaning recharger makes a loud sound due to the cleaning of the blades.</p> <p>After cleaning: The self-cleaning recharger makes a loud sound due to the removal of water droplets in order to speed drying. The sound after cleaning is different from the sound during cleaning. The water level has dropped and it is removing water droplets from the blades after cleaning. This does not indicate a problem.</p>

▶ Shaver

Problem	Action
The power switch does not turn ON.	▶ Unlock the switch lock. (See page 14.)
The clean lamp (☼) glows. (It turns off in about 1 minute.)	▶ Please clean the blades with the self-cleaning recharger or the sonic vibration cleaning mode.

Problem	Action
The shaving sensor does not respond.	▶ Depending on the beard thickness or the amount of beard trimmings in the shaver head, the shaving sensor may not react and the driving sound may not change. This is not abnormal.
	▶ The shaving sensor may not respond depending on the type and quantity of the shaving gel. This is not abnormal.
	▶ The shaving sensor may not respond when the remaining battery capacity is low. If this happens, recharge the shaver.
The shaving sensor responds even though the shaver is not in contact with the skin.	▶ Clean the beard trimmings from the shaver.
	▶ When the shaver is extremely dirty, remove the foil frame and wash with water. (See page 16.)
	▶ Replace the system outer foil and/or inner blades. Expected life of system outer foil and inner blades: System outer foil: Approximately 1 year Inner blades: Approximately 2 years
Operating time is short even after charging.	▶ When the number of operations per charge starts to decrease, the battery is nearing the end of its life.

Problem	Action
Shaver does not operate even after charging.	▶ The appliance may not operate in an ambient temperature approximately 5 °C (41 °F) or lower.
	▶ The battery has reached the end of its life.
	▶ The shaver will not operate with the AC adaptor connected. Please use the shaver after it has been sufficiently charged and the AC adaptor disconnected.
The driving sound changes while shaving.	▶ The shaving sensor is operating.
	▶ The sound changes depending on the beard thickness.
Makes a loud sound.	▶ The shaver makes a high-pitched sound due to the linear motor drive. This does not indicate a problem.
	▶ Confirm that the blades are properly attached.
The odor is getting stronger.	▶ This can be improved by cleaning every time after shaving.
Shavings fly out in all directions.	▶ This can be improved by cleaning every time after shaving.
System outer foil gets hot.	▶ Replace the system outer foil if it is damaged or deformed. (See page 17.)

Problem	Action
You do not get as close a shave as before.	▶ This can be improved by cleaning every time after shaving.
	▶ Replace the system outer foil and/or inner blades. Expected life of system outer foil and inner blades: System outer foil: Approximately 1 year Inner blades: Approximately 2 years

Battery life

The life of the battery is 3 years. The battery in this shaver is not intended to be replaced by consumers.

Removing the built-in rechargeable battery

ATTENTION:

A lithium ion battery that is recyclable powers the product you have purchased. Please call 1-800-8-BATTERY for information on how to recycle this battery.



Remove the built-in rechargeable battery before disposing of the shaver.

This figure must only be used when disposing of the shaver, and must not be used to repair it. If you dismantle the shaver yourself, it will no longer be waterproof, which may cause it to malfunction.

- Remove the shaver from the AC adaptor.
- Press the power switch to turn on the power and then keep the power on until the battery is completely discharged.
- Perform steps ① to ⑤ and lift the battery, and then remove it.
- Take care not to short circuit the positive and negative terminals of the removed battery, and insulate the terminals by applying tape to them.

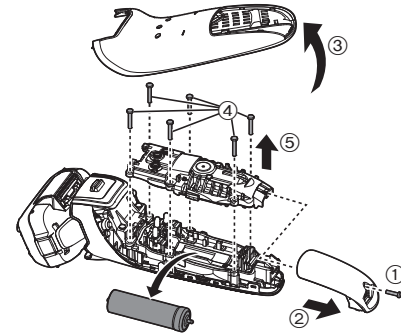

Specifications

Power source	See the name plate on the AC adaptor. (Automatic voltage conversion)
Motor voltage	3.6 V---
Charging time	Approx. 1 hour

This product is intended for household use only.

Federal Communication Commission Interference Statement

This equipment has been tested and found to comply with the limits for a Class B digital device, pursuant to Part 15 of the FCC Rules. These limits are designed to provide reasonable protection against harmful interference in a residential installation. This equipment generates, uses and can radiate radio frequency energy and, if not installed and used in accordance with the instructions, may cause harmful interference to radio communications. However, there is no guarantee that interference will not occur in a particular installation. If this equipment does cause harmful interference to radio or television reception, which can be determined by turning the equipment off and on, the user is encouraged to try to correct the interference by one of the following measures:

- Reorient or relocate the receiving antenna.
- Increase the separation between the equipment and receiver.
- Connect the equipment into an outlet on a circuit different from that to which the receiver is connected.
- Consult the dealer or an experienced radio/TV technician for help.

FCC Caution: To assure continued compliance, install and use in accordance with provided instructions. Any changes or modifications not expressly approved by the party responsible for compliance could void the user's authority to operate this equipment.

This device complies with part 15 of the FCC Rules. Operation is subject to the following two conditions: (1) This device may not cause harmful interference, and (2) this device must accept any interference received, including interference that may cause undesired operation.

Personal Care & Beauty Care Products**FOR USA AND PUERTO RICO ONLY****30-Day Quality
Satisfaction Guarantee**

If you are dissatisfied with any Panasonic Personal Care & Beauty Care Products for any reason, simply return it to the place of purchase with a dated proof of purchase, in the original packaging, with all accessories, parts and instructions, within 30 days of the date of purchase, for a full refund, or call Panasonic at 1-800-338-0552.

Abuse or misapplication of this product voids the guarantee.

**FOR YOUR CONVENIENCE, WE HAVE ESTABLISHED A
TOLL-FREE (IN USA ONLY) NATIONAL ACCESSORY
PURCHASE HOT LINE AT 1-800-332-5368.**

Panasonic®

Mode d'emploi
(Domestique) Rasoir rechargeable
Modèle ES-LV9N

Table des matières

Consignes de sécurité	26	Remplacement du liquide de nettoyage...40
Usage prévu	31	Lorsque l'indicateur d'état "LOW" (faible) / l'indicateur d'état s'allume..... 41
Identification des pièces.....	32	FAQ
Préparatifs.....	33	Dépannage
Instructions d'utilisation.....	35	Durée de vie de la pile..... 46
Nettoyage approfondi	38	Retrait de la pile rechargeable intégrée ...46
Remplacement de la grille de protection du système et des lames intérieures.....	39	Caractéristiques techniques
		46

Français

Merci d'avoir choisi ce produit Panasonic.

Avant de faire fonctionner cet appareil, veuillez lire toutes les instructions et les conserver pour une utilisation ultérieure.

Consignes de sécurité



Afin de réduire le risque de blessure, de décès, de choc électrique, d'incendie ou de dommages à la propriété, respectez toujours les consignes de sécurité suivantes.

Explication des symboles

Les symboles suivants sont utilisés pour répertorier et décrire le niveau de risque, de blessures et de dommages à la propriété pouvant être causés lorsque les consignes sont ignorées et que l'appareil n'est pas utilisé de manière conforme.

 DANGER	Signale un danger potentiel pouvant entraîner des blessures graves ou la mort.
 AVERTISSEMENT	Signale un danger potentiel qui peut entraîner des blessures graves ou la mort.
 ATTENTION	Signale un danger susceptible d'entraîner des blessures mineures ou des dégâts matériels.

Les symboles suivants sont utilisés pour répertorier et décrire le type de consignes à observer.

	Ce symbole est utilisé pour avertir les utilisateurs qu'il s'agit d'une procédure de fonctionnement spécifique qui ne doit pas être effectuée.
	Ce symbole est utilisé pour avertir les utilisateurs qu'il s'agit d'une procédure de fonctionnement spécifique qui doit être suivie afin de pouvoir utiliser l'appareil en toute sécurité.

CONSIGNES DE SÉCURITÉ IMPORTANTES

Lors de l'utilisation d'un appareil électrique, il faut toujours prendre des précautions de base, y compris les suivantes:

Lisez toutes les instructions avant d'utiliser cet appareil.

DANGER Afin de réduire tout risque de choc électrique:

1. Ne touchez pas un appareil qui est tombé dans l'eau. Débranchez-le immédiatement.
2. Ne placez ni ne rangez l'appareil là où il peut tomber ou être précipité dans une baignoire ou un évier. Ne déposez ou n'échappez pas dans l'eau ou dans un autre liquide.
3. Débranchez toujours cet appareil de la prise électrique immédiatement après usage, excepté pendant la charge.
4. Débranchez cet appareil avant de le nettoyer.

AVERTISSEMENT Afin de réduire le risque de brûlures, d'incendie, de choc électrique ou de blessures corporelles:

1. Une grande vigilance est nécessaire lorsque cet appareil est utilisé par des enfants ou des personnes handicapées, sur eux ou en leur présence.
2. Utilisez cet appareil uniquement pour son usage prévu, comme le décrit le présent manuel. N'utilisez pas d'accessoires qui ne sont pas recommandés par le fabricant.

3. N'utilisez jamais cet appareil si le cordon ou la fiche est endommagé, s'il ne fonctionne pas correctement, s'il est tombé, endommagé ou tombé dans l'eau. Retournez l'appareil à un centre de réparation pour le faire inspecter et réparer.
4. Gardez le cordon éloigné des surfaces chauffées.
5. Ne faites jamais tomber ou n'insérez pas un objet dans les ouvertures de l'appareil.
6. N'utilisez pas à l'extérieur, dans des endroits où des aérosols (pulvérisateurs) sont utilisés ou là où de l'oxygène est administré.
7. N'utilisez pas ce rasoir avec des lames de rasage et/ou une grille endommagées, car il pourrait provoquer des blessures au visage.
8. Branchez toujours la fiche à l'appareil en premier, puis pour débrancher, commutez toutes les commandes sur "arrêt" avant de débrancher.

CONSERVEZ LES PRÉSENTES INSTRUCTIONS

AVERTISSEMENT

► **Ce produit**

Ce rasoir est doté d'une pile rechargeable. Ne pas la jeter dans le feu, ni la chauffer, la charger, l'utiliser ou la laisser dans un environnement à haute température.

- Tout manquement à ce qui précède peut entraîner une surchauffe, une inflammation ou une explosion de l'appareil.

Ne pas modifier, ni réparer l'appareil.

- Ceci pourrait provoquer un incendie, un choc électrique ou des blessures.

Contactez un centre de service agréé pour les réparations (remplacement de la pile, etc.).

Ne jamais démonter l'appareil, sauf lors de sa mise au rebut.

- Ceci pourrait provoquer un incendie, un choc électrique ou des blessures.

Cet appareil n'a pas été conçu pour être utilisé par des personnes (enfants y compris) souffrant d'un handicap physique, sensoriel ou mental, ou ne disposant pas de l'expérience et des connaissances nécessaires à une utilisation sûre, à moins qu'elles aient reçu toutes les consignes requises par la personne responsable de leur sécurité quant à l'utilisation de l'appareil. Ne pas laisser un enfant jouer avec l'appareil.

- Sinon, ceci pourrait provoquer un accident ou des blessures.

Le cordon d'alimentation ne peut pas être remplacé. S'il est endommagé, l'adaptateur secteur doit être mis au rebut.

- Sinon, ceci pourrait provoquer un accident ou des blessures.

AVERTISSEMENT

► En cas d'anomalie ou de dysfonctionnement

Cesser immédiatement d'utiliser l'appareil et débrancher l'adaptateur en cas d'anomalie ou de dysfonctionnement.

- Sinon, ceci pourrait provoquer un incendie, un choc électrique ou des blessures.

<Exemples d'anomalie ou de dysfonctionnement>

• **L'appareil principal, le chargeur auto-nettoyant, l'adaptateur ou le cordon est déformé ou anormalement chaud.**



• **L'appareil principal, le chargeur auto-nettoyant, l'adaptateur ou le cordon sent le brûlé.**

• **Un bruit anormal est constaté au cours de l'utilisation ou du chargement de l'appareil principal, du chargeur auto-nettoyant, de l'adaptateur ou du cordon.**

- Faire immédiatement vérifier ou réparer l'appareil dans un centre de service agréé.

► Alimentation électrique



Ne pas brancher l'adaptateur à une prise secteur ou la débrancher avec les mains humides.

- Ceci pourrait entraîner un choc électrique ou des blessures.



Ne pas endommager, modifier, plier excessivement, tirer ou tordre le cordon. Et ne pas placer d'objet lourd sur le cordon, ni le pincer.

- Ceci pourrait provoquer un choc électrique ou un incendie dû à un court-circuit.

Ne pas utiliser une tension nominale supérieure à celle de la prise ou du câble secteur.



- Un dépassement de tension nominale en connectant une quantité trop importante de fiches dans une prise secteur peut entraîner un incendie dû à une surchauffe.

Et ne pas charger un autre produit à l'aide de l'adaptateur secteur et le chargeur auto-nettoyant fournis.



Utiliser seulement l'adaptateur secteur et le chargeur auto-nettoyant fournis.

- Ceci pourrait entraîner des brûlures ou un incendie dues à un court-circuit.

S'assurer de faire fonctionner l'appareil par le biais d'une source d'alimentation électrique dont la tension correspond à la tension nominale indiquée sur l'adaptateur secteur. Insérer entièrement l'adaptateur.



- Sinon, ceci pourrait provoquer un incendie ou un choc électrique.

Nettoyer régulièrement la fiche d'alimentation et la fiche de l'appareil pour éviter l'accumulation de poussière.



- Sinon, ceci pourrait provoquer un incendie dû à un défaut d'isolement provoqué par l'humidité.

► Prévention des accidents

Les personnes utilisant un dispositif électronique



médical implanté dans le corps, tel qu'un pacemaker, ne doivent pas laisser cet appareil en contact avec la peau là où le dispositif électronique médical est implanté.

- Cette action pourrait provoquer un accident ou des maladies.

Ne pas laisser à la portée des enfants. Ne pas les laisser l'utiliser.



- Placer des pièces et des accessoires dans la bouche risque d'engendrer des accidents ou des blessures.

AVERTISSEMENT

En cas d'absorption accidentelle de détergent, ne provoquer pas de vomissements, boire une grande quantité d'eau et contacter un médecin.

 Si du détergent entre en contact avec vos yeux, laver soigneusement immédiatement avec de l'eau et contacter un médecin.

- Le non-respect de ces instructions peut entraîner des problèmes physiques.

Si du détergent entre en contact avec la peau, laver immédiatement avec du savon.

 Si vous ressentez des douleurs sur la peau ou sur le corps, cesser immédiatement d'utiliser le produit et contacter un médecin.

- Faute de quoi, vous pourriez vous blesser ou abîmer votre peau.

ATTENTION

► Protection de la peau

Il est inutile d'exercer une pression excessive de la grille de protection du système sur la partie supérieure de votre lèvre ou sur toute autre partie de votre visage.

 La grille de protection du système ne doit pas être en contact direct avec une peau impropre ou blessée. Ne touchez pas la section de la lame (section métallique) de la lame intérieure.

- Ceci risque de blesser votre peau ou vos mains.

N'appuyez pas excessivement sur la grille de protection du système. De même, ne touchez pas la grille de protection du système avec vos doigts ou vos ongles pendant l'utilisation. N'utilisez pas ce produit pour les cheveux ou les poils de toute autre partie du corps.

 - Procéder ainsi pourrait blesser la peau ou réduire la durée de vie de la grille de protection du système.

Ne retirez pas le rasoir du chargeur auto-nettoyant en mode "AUTOMATIQUE" ou en mode "Séchage/Chargement".

 - Faute de quoi, vous pourriez vous brûler à cause de températures élevées autour des lames.

Avant utilisation, examinez la grille de protection du système pour déceler des fissures ou des déformations.

 - Faute de quoi, cela pourrait abîmer votre peau.

Assurez-vous de placer le couvercle de protection sur le rasoir lorsque vous le transportez ou pour le stockage.

 - Sinon, ceci pourrait blesser la peau ou réduire la durée de vie de la grille de protection du système.

► Veuillez tenir compte des précautions suivantes

Ne serrez pas trop le cordon en l'enroulant autour de l'adaptateur avant de le ranger.

 - Le cordon pourrait s'endommager et provoquer un incendie dû à un court-circuit.

Ne laissez pas d'objets en métal ou de déchets adhérer à la fiche d'alimentation ou à la fiche de l'appareil.

 - Ceci pourrait provoquer un choc électrique ou un incendie dû à un court-circuit.

Ne pas débrancher l'adaptateur ou la fiche de l'appareil en tirant sur le cordon.

 - Ceci pourrait entraîner un choc électrique ou des blessures.

ATTENTION



Ne partagez pas votre rasoir avec des membres de votre famille ou d'autres personnes.

- Cela pourrait entraîner une infection ou une inflammation.



N'utilisez pas le détergent pour autre chose que le nettoyage des lames de rasoir.

- L'utiliser avec d'autres produits peut causer une décoloration ou des fissures.



Essuyez immédiatement le liquide de nettoyage en cas de renversement.

- Un contact prolongé peut entraîner la décoloration des produits en cuir ou des planchers en bois.



Veillez à ne pas vous couper les mains avec le bec en ouvrant le détergent.

- Faute de quoi, vous pourriez vous blesser.

Mise au rebut de la pile rechargeable



DANGER

La pile rechargeable s'utilise uniquement avec cet appareil. Ne pas utiliser la pile avec un quelconque autre appareil.

- **Ne pas la jeter au feu ou la soumettre à une source de chaleur.**
 - **Ne pas la soumettre à un choc, la démonter, la modifier ou la percer avec un clou.**
 - **Ne pas laisser les bornes positives et négatives de la pile entrer en contact l'une avec l'autre via des objets en métal.**
 - **Ne pas ranger la pile avec des bijoux métalliques, tels que des épingles à cheveux.**
 - **Ne pas charger, utiliser ou laisser la pile dans un endroit où elle sera exposée à des températures élevées, comme en plein soleil ou à proximité d'autres sources de chaleur.**
 - **Ne jamais peler le tube.**
- Tout manquement à ce qui précède peut entraîner une surchauffe, une inflammation ou une explosion de l'appareil.



AVERTISSEMENT

Une fois la pile rechargeable retirée, ne pas la laisser à portée des enfants ou des nourrissons.

- En cas d'absorption accidentelle, la pile est nocive pour le corps. En pareil cas, consulter un médecin immédiatement.

AVERTISSEMENT

Si du liquide en provenance de la pile fuit, prendre les mesures suivantes. Ne pas toucher la pile à mains nues.

- Le liquide en provenance de la pile peut rendre aveugle en cas de contact avec les yeux.



Ne pas se frotter les yeux. Laver immédiatement avec de l'eau propre et consulter un médecin.

- Le liquide en provenance de la pile peut causer une inflammation ou des blessures en cas de contact avec la peau ou des vêtements.

Le rincer complètement avec de l'eau propre et consulter un médecin.

Usage prévu

- Ce rasoir avec/sans mousse est utilisable sur peau sèche ou peau mouillée avec du gel de rasage. Vous pouvez utiliser ce rasoir étanche sous la douche et le nettoyer sous l'eau. Ce symbole signifie que le rasoir peut être utilisé dans le bain ou sous la douche.



► **Remarques**

- Essayez le rasage mouillé au gel pendant un minimum de trois semaines et vous verrez la différence! Il vous faudra un peu de temps pour vous habituer à votre rasoir Panasonic avec/sans mousse car votre peau et votre barbe ont besoin d'un mois environ pour s'adapter à une nouvelle méthode de rasage.

- Ne mettez pas en contact la grille de protection du système avec un objet dur. Cela pourrait endommager les lames car elles sont très fines et se déforment facilement.
- Ne séchez pas l'appareil principal avec un séchoir ou un radiateur soufflant. Cela pourrait entraîner un dysfonctionnement ou une déformation des pièces.
- N'exposez pas le rasoir sans le cadre de la grille de protection au rayonnement direct du soleil. Cela risquerait de détériorer le caoutchouc imperméable et de dégrader la fonction d'étanchéité, et de provoquer un dysfonctionnement.
- Conservez le rasoir dans un endroit sec après usage. Sinon ceci pourrait provoquer un dysfonctionnement dû à la condensation ou à la rouille.
- Ne laissez pas le détergent dans un endroit soumis à des températures élevées. Ceci risque de causer une détérioration.
- Veillez à ce que les deux lames intérieures soient insérées. Si une seule lame est insérée, le rasoir peut être endommagé.
- Si vous nettoyez le rasoir à l'eau, veillez à ne pas utiliser d'eau salée ou d'eau chaude. Ne laissez pas tremper le rasoir dans l'eau pendant une trop longue période.

Identification des pièces

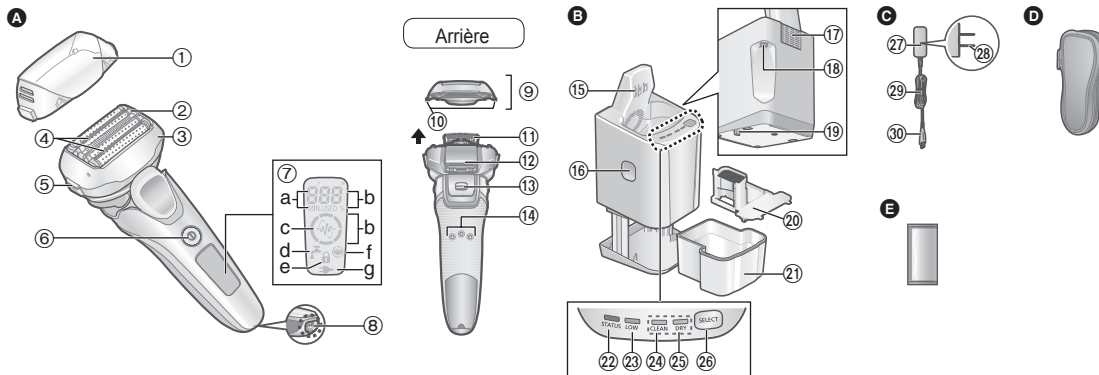

A Boîtier

- ① Couverture de protection
- ② Grille de protection du système
- ③ Cadre de la grille de protection
- ④ Rouleau lisse
 - Il aide à mieux glisser sur la peau.
- ⑤ Boutons de déverrouillage du cadre de grille de protection
- ⑥ Bouton de mise en marche
- ⑦ Affichage des témoins
 - a. Témoin de temps d'utilisation
 - b. Témoin de charge de la pile
 - c. Témoin du capteur de rasage (☺)
 - d. Témoin de nettoyage (☹)

- e. Témoin de verrouillage du commutateur (🔒)
- f. Témoin de vérification de la grille/lame (☺)
- g. Témoin d'état de charge (➔)
- ⑧ Prise
- ⑨ Section de la grille de protection
- ⑩ Boutons de déverrouillage de la grille de protection du système
- ⑪ Lames intérieures
- ⑫ Tondeuse escamotable
- ⑬ Levier de la tondeuse escamotable
- ⑭ Points de contact arrière du boîtier

B Chargeur auto-nettoyant

- ⑮ Bornes de chargement
- ⑯ Bouton de retrait du bac pour liquide de nettoyage
- ⑰ Port d'entrée
- ⑱ Prise du chargeur auto-nettoyant
- ⑲ Levier de dégagement/verrouillage
- ⑳ Filtre du liquide de nettoyage
- ㉑ Bac pour liquide de nettoyage
- ㉒ Indicateur d'état
- ㉓ Indicateur d'état "LOW" (faible)
- ㉔ Indicateur d'état "CLEAN" (nettoyage)
- ㉕ Indicateur d'état "DRY" (séchage)
- ㉖ Bouton de sélection

C Adaptateur secteur (RE7-87)

- ㉗ Adaptateur
- ㉘ Fiche d'alimentation
- ㉙ Cordon
- ㉚ Fiche de l'appareil

Accessoires

D Étui de transport

E Détergent spécial (Détergent)

Il peut se trouver des gouttelettes d'eau à l'intérieur du chargeur auto-nettoyant au moment de l'achat, mais cela ne cause aucun problème d'hygiène ou de performance. (Il s'agit d'un résidu d'eau distillée utilisée pour le test de performance).

Chargement du rasoir

- Coupez l'alimentation du rasoir.
- Essuyez, si nécessaire, toutes gouttes d'eau situées sur les points de contact arrières du boîtier.

1 Insérez la fiche de l'appareil dans le chargeur auto-nettoyant.

2 Retirer le couvercle de protection tout en appuyant sur le côté du couvercle et insérez le rasoir dans le chargeur auto-nettoyant.

- Insérez lentement le rasoir dans le chargeur auto-nettoyant en faisant attention de ne pas endommager la grille de protection du système.

3 Branchez l'adaptateur dans une prise secteur.

- Vérifiez que le témoin d'état de charge (➡) s'allume.
- La recharge est terminée après environ 1 heure.
- Si la forme de la fiche ne correspond pas à la prise de courant, utilisez un adaptateur de prise de la même configuration.

4 Déconnectez l'adaptateur une fois le chargement terminé.

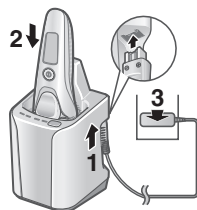

Pendant le chargement



➡ s'allume.

Le chiffre du témoin de charge de la pile augmente au fur et à mesure que le chargement progresse.

Une fois le chargement terminé



Le témoin de charge de la pile et ➡ s'allume puis s'éteint au bout de 5 secondes.

Remarques

- Lorsque vous chargez le rasoir pour la première fois ou s'il n'a pas été utilisé pendant plus de 6 mois, la durée de chargement risque de changer ou le témoin d'état de charge (➡) risque de ne pas s'allumer pendant quelques minutes. Le témoin finira par s'allumer si le rasoir reste connecté.
- La température ambiante recommandée pour la charge est comprise entre 10 et 35 °C (50 – 95 °F). La charge peut prendre plus longtemps, ou le témoin d'état de charge (➡) peut rapidement clignoter et la pile peut ne pas se charger correctement à des températures extrêmement élevées ou basses.
- Le rasoir peut être utilisé pendant environ 2 semaines s'il a été entièrement chargé (basé sur une utilisation de rasage à sec de 3 minutes par jour).
Le nombre de jours d'utilisation varie, selon les conditions suivantes.
 - L'épaisseur de la barbe
 - La pression appliquée sur la peau
 - La température ambiante
 - La fréquence d'utilisation du mode de nettoyage à vibrations soniques
- En cas d'interférences dues à la radio ou à une autre source, utilisez le rasoir dans un endroit différent.

Chargement sans le chargeur auto-nettoyant

- Essuyez, si nécessaire, toutes gouttes d'eau situées sur la prise.

- 1 Insérez la fiche de l'appareil dans le rasoir.
- 2 Branchez l'adaptateur dans une prise secteur.
- 3 Déconnectez l'adaptateur une fois le chargement terminé.

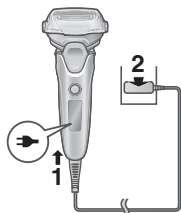

Remarque

Vous ne pouvez pas utiliser le rasoir lorsqu'il est en cours de chargement.

Préparation du liquide de nettoyage

Le nettoyage peut commencer juste après l'utilisation en le préparant à l'avance.

(Voir page 37.)

- Retirez l'adaptateur secteur du chargeur auto-nettoyant.

- 1 Appuyez sur le bouton de retrait du bac pour liquide de nettoyage (①) et retirez le bac pour liquide de nettoyage (②) sur une surface dure et plate.

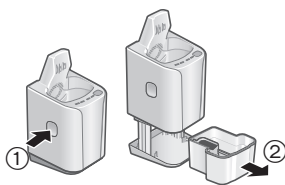

- Lorsque le chargeur auto-nettoyant est relevé, ou sur une surface molle comme un tapis, le levier de dégagement/verrouillage ne rentrera pas correctement dans le chargeur. En pareil cas, il n'est pas possible de retirer le bac pour liquide de nettoyage.

- 2 Versez de l'eau du robinet (①) et du détergent (②) dans le bac pour liquide de nettoyage.

- Ne laissez pas l'eau dépasser le niveau d'eau maximum (a).
- Versez tout le paquet de détergent.

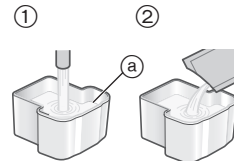

- 3 Insérer lentement le bac pour liquide de nettoyage dans le chargeur auto-nettoyant jusqu'à ce qu'il clique.

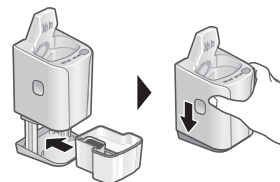

Remarques

- Pour remplacer le liquide de nettoyage, consultez la page 40.
- N'utilisez que le détergent spécial pour chargeur auto-nettoyant de rasoir Panasonic.
Ne pas le faire risque de causer un dysfonctionnement ou une panne.
- N'inclinez pas le chargeur auto-nettoyant.
Ceci risque de provoquer un débordement ou de réduire le nombre de jours d'utilisation du liquide de nettoyage.
- Vous pouvez utiliser le liquide de nettoyage durant environ 30 jours en cas d'utilisation quotidienne.
(Cela varie selon l'épaisseur de la barbe et la température ambiante.)

Instructions d'utilisation

Rasage de barbe

1 Appuyez sur et rasez.

• Le "capteur de rasage", qui règle automatiquement la puissance en fonction de l'épaisseur de la barbe, s'active. Il rasera avec une puissance élevée les zones où la barbe est épaisse, et réduira la puissance sur les zones où la barbe est fine, afin de réduire le tiraillement de la peau.

• Il n'est pas possible de mettre l'appareil en marche lorsque le témoin de verrouillage du commutateur () clignote, car le bouton de mise en marche est verrouillé.

Appuyez sur le bouton de mise en marche pendant plus de 2 secondes pour déverrouiller l'appareil. (Voir page 36.)



Conseils pour un meilleur rasage

Appliquez l'ensemble de la grille de protection du système perpendiculairement contre la peau et rasez en faisant glisser lentement le rasoir sur le visage contre le grain de la barbe.

- La barbe en dessous du menton et autour de la gorge peut être mieux rasée en tirant sur la peau de façon à dresser la barbe.
- Afin d'éviter d'endommager la grille de protection du système, ne rasez pas avec seulement une partie de cette dernière.

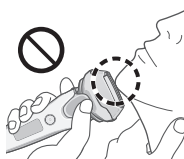
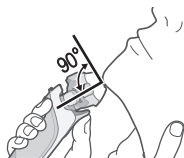

2 Appuyez sur une fois fini.

Lors de l'utilisation



Le temps de utilisation et le niveau de pile restant apparaissent et s'éteignent au bout de 7 secondes.

- La durée affichée retourne à [0'00'] après 10 minutes d'utilisation.
- Le témoin du capteur de rasage () clignote.

Après l'utilisation

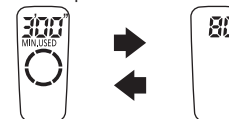

Les témoins de temps de utilisation et de niveau de pile restant clignotent alternativement puis s'éteignent au bout de 8 secondes.

Lorsque le niveau de la pile est faible

"10%" s'affiche et  se met à clignoter.

- Une fois que l'indication "10%" s'affiche, il est possible de se raser 1 à 2 fois. (Cela dépend des conditions d'utilisation.)







Remarques

- L'appareil risque de ne pas fonctionner lorsque la température ambiante est d'environ ou inférieure à 5 °C (41 °F).
- Le capteur de rasage peut ne pas répondre en fonction du type et de la quantité du gel de rasage. Ceci n'est pas anormal.
- Selon l'épaisseur de la barbe ou la quantité de poils de barbe présents dans la tête du rasoir, le capteur de rasage peut ne pas réagir et le bruit du moteur peut ne pas changer. Il ne s'agit pas d'un dysfonctionnement.
- Pour empêcher un fonctionnement erroné, placez vos doigts sur le support d'appui du pouce pendant l'utilisation du rasoir.
- Le mode de nettoyage à vibrations soniques est activé lorsque le bouton de mise en marche est pressé pendant plus de 2 secondes alors que le rasoir ne fonctionne pas (le blocage du commutateur est déverrouillé). (Voir page 38.)

Vous ne pouvez pas vous raser lorsque ce mode est actif.



Verrouillage/déverrouillage du bouton de mise en marche

Verrouillage du bouton de mise en marche

1. Appuyez une fois sur  puis relâchez.
 - Le rasoir commence à fonctionner.
2. Appuyez sur  pendant plus de 2 secondes.
 - Le témoin de verrouillage du commutateur () s'allumera durant 5 secondes puis s'éteindra.
 - Le rasoir s'arrêtera de fonctionner.
3. Relâchez .



Déverrouillage du bouton de mise en marche

1. Appuyez sur  pendant plus de 2 secondes.
 - Le témoin de verrouillage du commutateur () va s'éteindre.
2. Dès que le rasoir commence à fonctionner, relâchez .



► Changement de la tête du rasoir

Il est possible d'utiliser le sélecteur à pivot.

FREE (Dégagement)

La tête du rasoir se déplace pour éviter de rater un endroit.



LOCK (Verrouillage)

Vous pouvez verrouiller la tête du rasoir.



► Utilisation de la tondeuse escamotable

1. Faites glisser le levier de la tondeuse escamotable vers le haut jusqu'à la position "mm" de manière à ce que la tondeuse escamotable soit verticale.
2. Appuyez sur  et utilisez.



Appuyez et maintenez enfoncé le bouton supérieur () et faites glisser le levier de la tondeuse escamotable vers le bas pour abaisser la tondeuse escamotable.



Conseils pour une meilleure utilisation

Appliquez le bord de la tondeuse escamotable perpendiculairement à la peau et déplacez vers le bas.

Taillage des favoris

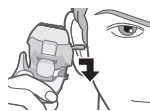

Pré-rasage des longues barbes



Nettoyage, séchage et chargement

Nous recommandons de nettoyer le rasoir après chaque utilisation.

1 Insérez le rasoir dans le chargeur auto-nettoyant et branchez l'adaptateur dans une prise de courant domestique. (Voir page 33.)

- Vérifiez que le témoin d'état de charge (→) s'allume.
- Lorsque l'indicateur d'état "LOW" (faible) ou l'indicateur d'état s'allume, voir page 41.

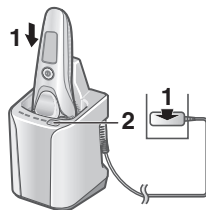

2 Appuyez sur **SELECT**.

L'indicateur d'état "CLEAN" (nettoyage) et l'indicateur d'état "DRY" (séchage) s'allument, puis le mode "AUTOMATIQUE" démarre au bout d'environ 6 secondes.

- Il est impossible de changer le mode une fois que le mode "AUTOMATIQUE" a démarré.



*Lorsque la température ambiante du chargeur auto-nettoyant est basse (environ 15 °C (59 °F) ou inférieure), le processus de séchage prendra jusqu'à 170 min.

3 Retirez l'adaptateur une fois que le cycle du mode sélectionné est terminé.

Nettoyer le rasoir avec de l'eau une fois par mois. (Voir page 38.)

Le chargeur auto-nettoyant ne permet pas de nettoyer la section de col de l'unité principale (a), la pièce de fixation des lames intérieures (b), la tondeuse escamotable, les espaces de la grille de protection du système, etc.

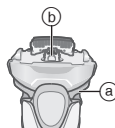

Changement du mode du chargeur auto-nettoyant

Le mode "Chargement" commence lors de la fixation du rasoir, et le mode peut être changé en appuyant sur le bouton de sélection.

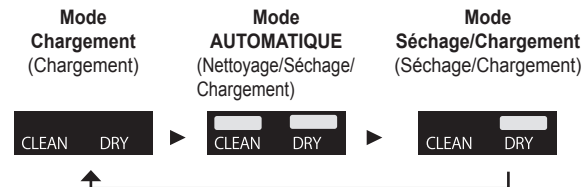

Remarques

- N'appuyez pas sur le bouton de retrait du bac pour liquide de nettoyage durant le nettoyage car le liquide de nettoyage pourrait déborder et causer un dysfonctionnement.
- Le temps de séchage peut augmenter si la température ambiante est d'environ ou inférieure à 15 °C (59 °F).
- Le mode Nettoyage ou Séchage peut ne pas fonctionner en cas de températures extrêmement basses (approx. 0 °C (32 °F) ou moins).
- Un élément lubrifiant est inclus dans le détergent, ainsi un rasage lisse est maintenu sans appliquer d'huile.

Nettoyage approfondi

Nettoyage à l'eau

- Mettez l'appareil hors tension et débranchez l'adaptateur secteur.

1 Nettoyez la grille de protection du système avec de l'eau savonneuse.



2 Appuyez sur pendant plus de 2 secondes pour activer le mode de nettoyage à vibrations soniques.

- Les éclaboussures de mousse sont éliminées.
- Les témoins de charge de la pile clignotent dans l'ordre.
- Ce symbole va s'éteindre automatiquement après environ 20 secondes, ou vous pouvez l'éteindre en appuyant sur le bouton de mise en marche.



3 Retirer la section de la grille de protection et nettoyer à l'eau courante.

- Consultez la page 39 pour comment fixer et retirer la section de la grille de protection.
- Pour réduire les éclaboussures, rincez l'appareil en mode de nettoyage à vibrations soniques.
- Après rinçage à l'eau, secouez le rasoir de haut en bas plusieurs fois afin de retirer l'excédent d'humidité puis séchez les dernières gouttes d'eau avec un chiffon propre.



4 Fixez la section de la grille de protection et séchez avec le chargeur auto-nettoyant.

1. Insérez le rasoir dans le chargeur auto-nettoyant et branchez l'adaptateur dans une prise de courant domestique.
- Vérifiez que le témoin d'état de charge () s'allume.

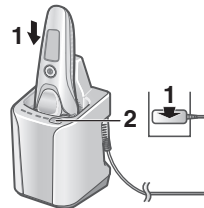

2. Appuyez deux fois sur . L'indicateur d'état "DRY" (séchage) s'allume, et le mode "Séchage/Chargement" démarre au bout d'environ 6 secondes.
- Il est possible de passer au mode "AUTOMATIQUE" même une fois que le mode "Séchage/Chargement" a démarré.

Séchage
180 min

Chargement
0 à 60 min



3. Retirez l'adaptateur une fois que le cycle du mode sélectionné est terminé.

► Séchage du rasoir sans le chargeur auto-nettoyant

Laissez le rasoir sécher à l'ombre, évitant tout contact direct avec les rayons de soleil.





Remarques

- Attention de ne pas cogner le boîtier contre le lavabo ou un autre objet quelconque lors de l'égouttement de l'eau. Ceci risque sinon de causer un dysfonctionnement.

- N'essuyez pas l'appareil avec du diluant, de l'essence, de l'alcool, etc. Cela risque de causer un dysfonctionnement, des craquelures ou une décoloration des pièces.
Essuyez avec de l'eau savonneuse diluée.
- N'utilisez pas de détergents pour cuisine ou salle de bain quelconques autres que du savon à main.
Ceci risque de causer un dysfonctionnement.
- N'utilisez pas le chargeur auto-nettoyant si des gouttelettes ou du savon sont présents sur le rasoir.
Sinon, cela pourrait modifier le niveau de concentration ou la composition du liquide de nettoyage dans le bac pour liquide de nettoyage, et dégrader les performances de nettoyage, de stérilisation, de lubrification et de séchage. Ceci risque aussi de faire déborder le liquide de nettoyage hors du chargeur auto-nettoyant.

Remplacement de la grille de protection du système et des lames intérieures

Le signe  apparaît sur l'affichage des témoins une fois par an (basé sur une utilisation de rasage de 3 minutes par jour).

Nous vous recommandons alors de vérifier la grille de protection du système ainsi que les lames intérieures à l'affichage de ce message. Appuyez sur le bouton de mise en marche pendant plus de 30 secondes pour mettre hors marche .

Même si  n'est pas éteint juste après le remplacement, il s'éteindra automatiquement au bout d'environ 7 utilisations.

Grille de protection du système	Une fois par an
Lames intérieures	Une fois tous les deux ans

► Retrait de la section de la grille de protection

Appuyez sur les boutons de déverrouillage du cadre de la grille de protection et soulevez la section de la grille de protection.

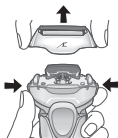

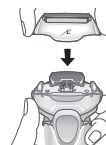

► Fixation de la section de la grille de protection

Après avoir tourné vers l'avant la marque du cadre de la grille de protection () , attachez solidement la section de la grille de protection au rasoir jusqu'à l'émission d'un bruit d'enclenchement.



► Remplacement de la grille de protection du système

1. Appuyez sur les boutons de déverrouillage de la grille de protection du système et abaissez la grille de protection du système.
2. Alignez la marque du cadre de la grille de protection () avec la marque de la grille de protection du système () et attachez-les ensemble solidement.

Vous devez entendre un clic.

- N'appuyez pas trop fort sur les boutons de déverrouillage de la grille de protection du système.

Sinon, la grille de protection du système pourrait se plier et empêcher la fixation complète au cadre de la grille de protection.

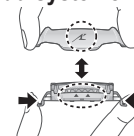

► Remplacement des lames intérieures

1. Retirez les lames intérieures, une par une.
2. Insérez les lames intérieures, une par une.

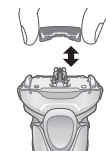

Remarque

Ne jetez pas le cadre de la grille de protection.

Remplacement du liquide de nettoyage

Si l'indicateur d'état s'allume pendant 5 secondes lorsque vous appuyez sur le bouton de sélection, il est nécessaire de changer le liquide de nettoyage.

- Même si l'indicateur d'état ne s'allume pas, remplacez le liquide de nettoyage au bout de 6 mois.

1 Retirez l'adaptateur secteur ainsi que le bac pour liquide de nettoyage. (Voir page 34.)

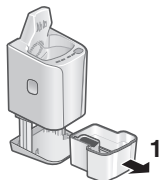

2 Videz le liquide de nettoyage usagé.

- Il peut être jeté à l'égout.

3 Rincez le bac pour liquide de nettoyage.

- Versez de l'eau comme illustré tout en inclinant le bac pour liquide de nettoyage et en le remuant doucement.
- Vous pouvez nettoyer sans le filtre du liquide de nettoyage.



Une fois le nettoyage terminé, veillez à bien attacher le filtre du liquide de nettoyage.

4 Essayez doucement toute trace de poils collés à l'intérieur du plateau de nettoyage (a) à l'aide d'un chiffon ou d'un mouchoir en papier humidifié avec de l'eau.

- Nettoyez les coins et les parties inégales du plateau de nettoyage à l'aide d'un coton-tige humidifié avec de l'eau.

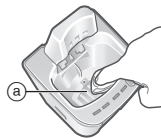

5 Préparez le nouveau liquide de nettoyage. (Voir page 34.)

Remarques

- Le liquide de nettoyage diminue chaque fois qu'il est utilisé, mais n'ajoutez pas de détergent ni d'eau excepté lors du remplacement du liquide de nettoyage. Ceci pourrait détériorer la fonction de nettoyage.
- Ne nettoyez pas le chargeur auto-nettoyant avec de l'eau.
- N'essayez pas l'appareil avec du diluant, de l'essence, de l'alcool, etc. Cela risque de causer un dysfonctionnement, des craquelures ou une décoloration des pièces. Essuyez avec de l'eau savonneuse diluée.
- Certains composants du liquide de nettoyage et de la sécrétion cutanée peuvent se séparer et adhérer au bac pour liquide de nettoyage et au filtre du liquide de nettoyage. Ceci n'indique pas de problème de fonctionnement.

► Lorsque l'eau ne sort pas du plateau de nettoyage

- N'inclinez pas le chargeur auto-nettoyant pour verser l'eau. Cela pourrait renverser du liquide du bac pour liquide de nettoyage ou entraîner un dysfonctionnement du chargeur auto-nettoyant.

- Des poils peuvent boucher l'orifice en bas du plateau de nettoyage.

Dans ce cas, vous ne pouvez pas nettoyer ou sécher le rasoir.

1. Veillez à retirer l'adaptateur secteur du chargeur auto-nettoyant.
2. Placez le chargeur auto-nettoyant sur une surface plate et poussez les brins de barbe à travers l'évacuation (b) à l'aide d'un cure-dents, etc.

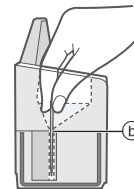

► Pièces de remplacement

Les pièces de rechange sont disponibles chez votre marchand ou dans votre centre de service après-vente.

Pièces de remplacement pour ES-LV9N	Grille de protection du système et lames intérieures	WES9034
	Grille de protection du système	WES9175
	Lames intérieures	WES9170
Détergent spécial pour nettoyage du rasoir et système de chargement		WES4L03

Lorsque l'indicateur d'état "LOW" (faible) / l'indicateur d'état s'allume

Cela indique que le liquide de nettoyage doit être remplacé lorsque l'indicateur d'état "LOW" (faible) ou l'indicateur d'état s'allument pendant environ 5 secondes lors d'une pression sur le bouton de sélection.

Indicateur sur le chargeur auto-nettoyant	Contenu de la notification
L'indicateur d'état "LOW" (faible) s'allume.	<p>► Le remplacement du liquide de nettoyage est requis dans environ 7 jours. Préparez le détergent.</p>
L'indicateur d'état s'allume.	<p>Changez le liquide de nettoyage. (Les modes autres que le mode "AUTOMATIQUE" peuvent être utilisés même en cas de non remplacement.)</p> <p>► Si vous pensez que le remplacement n'est pas encore dû...</p> <ul style="list-style-type: none"> • Le bac pour liquide de nettoyage est-il correctement fixé ? • Le chargeur auto-nettoyant est-il placé sur une surface plane ? • Le chargeur auto-nettoyant est-il utilisé en dehors de la plage de température d'utilisation recommandée ? (Seul de mode de "Chargement" peut être utilisé.)

FAQ

Question	Réponse
Pourquoi le mode de "Séchage/Chargement" prend-il plus de temps que le mode "AUTOMATIQUE" ?	<p>► Ceci est dû à la différence du temps de séchage. Le temps de séchage pour le mode de "Séchage/Chargement" a été prolongé, car un excédent d'humidité peut être présent sur des endroits autres que la grille de protection du système une fois que le rasoir a été rincé et nettoyé à l'eau.</p>
Puis-je remplir le chargeur auto-nettoyant d'eau si le niveau du liquide de nettoyage a diminué ?	<p>► Ne pas remplir d'eau car ceci risque de détériorer la fonction de nettoyage. Changez le liquide de nettoyage.</p>
Le chargeur auto-nettoyant peut-il être utilisé pour nettoyer d'autres modèles ?	<p>► Ce chargeur auto-nettoyant ne peut être utilisé qu'avec le modèle ES-LV9N. Sinon, cela peut provoquer un dysfonctionnement de l'appareil. Ne l'utilisez donc pas sur d'autres modèles.</p>
La pile se détériorera-t-elle si elle n'est pas utilisée pendant une période prolongée ?	<p>► La pile se détériorera si elle n'est pas utilisée pendant plus de 6 mois. Par conséquent assurez-vous de charger complètement l'appareil au moins une fois tous les 6 mois.</p>
Puis-je charger le rasoir après chaque utilisation ?	<p>► La pile utilisée est une pile au lithium-ion. Par conséquent charger la pile après chaque utilisation n'aura aucun effet sur sa durée de vie.</p>

Question	Réponse
Pourquoi débrancher l'adaptateur après utilisation ?	▶ Chargez la pile durant plus d'une heure n'affectera pas la performance de la pile, mais débranchez l'adaptateur par sécurité ainsi que pour économiser l'énergie.
Quels sont les composants du détergent dédié ?	▶ Le détergent est constitué d'un agent tensioactif non ionique, d'un agent antimicrobien, d'un lubrifiant et d'un agent parfumant.

Dépannage

Procédez comme suit.

Si les problèmes ne sont toujours pas résolus ou que tous les indicateurs du chargeur auto-nettoyant clignotent, contactez le magasin où vous avez acheté l'appareil ou un centre de service après-vente agréé par Panasonic pour faire réparer l'appareil.

► Chargeur auto-nettoyant

Problème	Action
La lame n'a pas été complètement nettoyée.	▶ N'ajoutez pas de détergent et d'eau sauf lors du changement de liquide de nettoyage. ▶ Ceci pourrait détériorer la fonction de nettoyage. (Voir page 40.)
Les lames ne sont pas sèches ou sont collantes.	▶ Une fois le nettoyage terminé, des gouttelettes semblables à de l'huile peuvent subsister sur l'extérieur du cadre de la grille de protection. Il s'agit du composant de lubrification du liquide de nettoyage et cela n'indique pas un dysfonctionnement. Vous pouvez l'essuyer avec un chiffon doux.
Les lames se fissurent ou se déforment pendant le nettoyage.	▶ Les lames peuvent mettre du temps à sécher à cause des conditions de température. ▶ Lancez à nouveau le mode "Séchage/Chargement" ou essuyez-les avec un chiffon doux avant le rasage. ▶ N'insérez aucun corps étranger dans le chargeur. ▶ Remplacez la grille de protection du système et/ou les lames intérieures. (Voir page 39.)

Problème	Action
Le liquide de nettoyage a moussé.	<p>Si vous mélangez de l'eau savonneuse ou du savon pour les mains avec du détergent ou si vous utilisez un autre détergent, le liquide de nettoyage va mousser. Utilisez le chargeur auto-nettoyant après avoir complètement nettoyé et séché le rasoir.</p> <p>▶ Changez le liquide de nettoyage. (Voir page 40.)</p>
Du liquide de nettoyage s'est accumulé dans le bac de nettoyage.	<p>Retirez tous les déchets, etc. qui se sont accumulés dans le drain au fond du bac de nettoyage. (Voir page 40.)</p> <p>▶ Si vous utilisez le chargeur auto-nettoyant lorsque le rasoir est mouillé ou lorsque du gel de rasage ou du savon se trouve sur le rasoir, du liquide de nettoyage peut s'accumuler dans le bac de nettoyage.</p>
Du liquide de nettoyage a fuit du bac pour liquide de nettoyage.	<p>▶ N'appuyez pas sur le bouton de retrait du bac pour liquide de nettoyage pendant tout mode.</p> <p>▶ Positionnez le chargeur auto-nettoyant horizontalement.</p> <p>▶ Si vous utilisez le chargeur auto-nettoyant lorsque le rasoir est mouillé ou lorsque du gel de rasage ou du savon se trouve sur le rasoir, du liquide de nettoyage peut fuir.</p>

Problème	Action
Impossible d'enlever le bac pour liquide de nettoyage.	▶ Placez le chargeur auto-nettoyant sur une surface dure et plate. (Voir page 34.)
Le mode ne démarre pas.	<p>▶ Vérifiez que l'adaptateur secteur est raccordé au chargeur auto-nettoyant, et que l'adaptateur est branché à une prise secteur. (Voir page 37.)</p> <p>▶ Confirmez que le rasoir est correctement fixé au chargeur auto-nettoyant. (Voir page 37.)</p> <p>▶ Le mode Nettoyage ou Séchage peut ne pas fonctionner en cas de températures extrêmement basses (approx. 0 °C (32 °F) ou moins).</p> <p>▶ Vérifiez que l'indicateur d'état s'allume. (Voir page 41.)</p>
Le rasoir ne se recharge pas.	▶ Essayez délicatement les points de contact arrière du boîtier et les bornes de chargement du chargeur auto-nettoyant avec un chiffon ou un tissu humecté d'eau.

Problème	Action
Produit un bruit important.	<p>Pendant le nettoyage: le chargeur auto-nettoyant émet un bruit important à cause du nettoyage des lames.</p> <p>Après le nettoyage: le chargeur auto-nettoyant émet un bruit important à cause du retrait des gouttelettes d'eau pour accélérer le séchage.</p> <p>Le son après le nettoyage est différent du son pendant le nettoyage. Le niveau d'eau a baissé et les gouttelettes d'eau sont retirées des lames après le nettoyage. Ceci n'indique pas de problème de fonctionnement.</p>

► Rasoir

Problème	Action
Le rasoir ne se met pas en marche en activant le bouton de mise en marche.	<p>Déverrouillez le verrouillage du commutateur. (Voir page 36.)</p>
Le témoin de nettoyage () s'allume. (Il s'éteint après environ 1 minute.)	<p>Veillez nettoyer les lames avec le chargeur auto-nettoyant ou le mode de nettoyage à vibrations soniques.</p>

Problème	Action
Le capteur de rasage ne répond pas.	<p>Selon l'épaisseur de la barbe ou la quantité de poils de barbe présents dans la tête du rasoir, le capteur de rasage peut ne pas réagir et le bruit du moteur peut ne pas changer. Il ne s'agit pas d'un dysfonctionnement.</p> <p>Le capteur de rasage peut ne pas répondre en fonction du type et de la quantité du gel de rasage. Ceci n'est pas anormal.</p> <p>Le capteur de rasage peut ne pas répondre lorsque le niveau de pile restant est faible. En pareil cas, rechargez le rasoir.</p>
Le capteur de rasage répond bien que le rasoir ne soit pas en contact avec la peau.	<p>Nettoyez les poils de barbe sur le rasoir.</p> <p>Lorsque le rasoir est extrêmement sale, enlevez le cadre de la grille de protection et utilisez de l'eau pour le lavage. (Voir page 38.)</p> <p>Remplacez la grille de protection du système et/ou les lames intérieures. Durée de vie prévue de la grille de protection du système et des lames intérieures:</p> <p>Grille de protection du système: Environ 1 an Lames intérieures: Environ 2 ans</p>

Problème	Action
La durée de fonctionnement est courte même après avoir rechargé.	▶ Lorsque le nombre d'utilisations par charge commence à diminuer, la pile approche sa fin de vie.
Le rasoir ne fonctionne pas même après chargement.	▶ L'appareil risque de ne pas fonctionner lorsque la température ambiante est d'environ ou inférieure à 5 °C (41 °F).
	▶ La pile a atteint sa fin de vie.
	▶ Le rasoir ne fonctionnera pas avec l'adaptateur secteur branché. Veuillez utiliser le rasoir une fois qu'il a été suffisamment chargé et que l'adaptateur secteur a été débranché.
Le son du moteur change pendant le rasage.	▶ Le capteur de rasage fonctionne. Le bruit change en fonction de l'épaisseur de la barbe.
Produit un bruit important.	▶ Le rasoir émet un son aigu à cause du moteur linéaire. Ceci n'indique pas de problème de fonctionnement.
	▶ Assurez-vous que les lames sont correctement fixées.
L'odeur devient plus forte.	▶ Ceci peut être amélioré grâce à un nettoyage systématique après chaque rasage.
Les poils rasés volent partout.	▶ Ceci peut être amélioré grâce à un nettoyage systématique après chaque rasage.

Problème	Action
La grille de protection du système chauffe.	▶ Remplacez la grille de protection du système si elle est endommagée ou déformée. (Voir page 39.)
Vous n'obtenez pas un rasage aussi précis qu'auparavant.	▶ Ceci peut être amélioré grâce à un nettoyage systématique après chaque rasage.
	▶ Remplacez la grille de protection du système et/ou les lames intérieures. Durée de vie prévue de la grille de protection du système et des lames intérieures:
	▶ Grille de protection du système: Environ 1 an Lames intérieures: Environ 2 ans

Durée de vie de la pile

La durée de vie de la pile est de 3 ans. Vous ne devez pas remplacer la pile dans ce rasoir vous-même.

Retrait de la pile rechargeable intégrée

ATTENTION:

L'appareil que vous vous êtes procuré est alimenté par une pile au lithium-ion. Pour des renseignements sur le recyclage de la pile, veuillez composer le 1-800-8-BATTERY.



Retirez la pile rechargeable intégrée avant de mettre le rasoir au rebut.

Cette figure doit uniquement être utilisée lors de la mise au rebut du rasoir, et ne doit pas servir à le réparer. Si vous démontez le rasoir vous-même, il perdra son imperméabilité, ce qui peut entraîner des dysfonctionnements.

- Débranchez le rasoir de l'adaptateur secteur.
- Appuyez sur le bouton de mise en marche pour mettre l'appareil en marche, puis laissez-le en marche jusqu'à ce que la pile soit entièrement déchargée.

- Effectuez les étapes de ① à ⑤, soulevez la pile, et retirez-la.
- Faites attention à ne pas court-circuiter les bornes positive et négative de la pile retirée et isolez-les en appliquant du ruban adhésif.

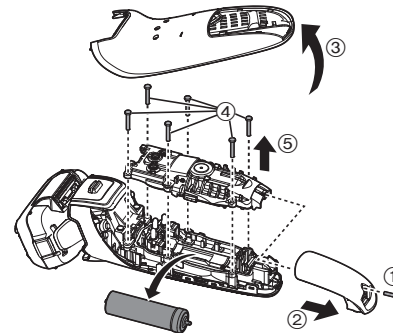

Caractéristiques techniques

Source d'alimentation	Voir la plaque signalétique sur l'adaptateur secteur. (Conversion de tension automatique)
Tension du moteur	3,6 V==
Temps de chargement	Environ 1 heure

Ce produit est destiné à une utilisation domestique uniquement.

Déclaration sur le brouillage radioélectrique de la Commission fédérale des communications

Le présent équipement a fait l'objet d'essais et a été jugé conforme aux limites pour un dispositif numérique de classe B, en vertu du Chapitre 15 des règlements de la FCC. Ces limites sont conçues pour fournir une protection raisonnable contre les interférences nuisibles lorsque l'appareil fonctionne dans une installation résidentielle. Le présent équipement génère, utilise et peut émettre de l'énergie RF s'il n'est pas installé et utilisé conformément au mode d'emploi, ce qui peut provoquer des interférences nuisibles aux communications radio. Cependant, il n'y a aucune garantie que les interférences ne surviendront pas dans une installation particulière. Si cet équipement émet des interférences nuisibles à la réception de la radio ou de la télévision, ce qui peut être déterminé lors de la mise en marche puis hors marche de l'équipement, l'utilisateur doit corriger ces interférences en prenant l'une des mesures suivantes:

- Réorienter ou déplacer l'antenne réceptrice.
- Augmenter la distance entre l'équipement et le récepteur.
- Connecter l'équipement à la prise d'un circuit différent de celui sur lequel le récepteur est connecté.
- Consulter le détaillant ou un technicien spécialisé en radio/TV pour obtenir de l'aide.

Avertissement de la FCC: Pour assurer une conformité continue, installer et utiliser conformément aux consignes fournies. Quelque changement ou modification non expressément approuvé(e) par la partie responsable de la conformité pourrait annuler l'autorité de l'utilisateur à faire fonctionner le présent équipement.

Cet appareil est conforme à la partie 15 des règlements de la FCC. L'utilisation est soumise aux deux conditions suivantes: (1) Cet appareil ne doit pas provoquer d'interférences nuisibles et (2), cet appareil doit supporter toute interférence reçue, y compris les interférences pouvant provoquer un fonctionnement indésirable.



Panasonic®

Instrucciones de funcionamiento
(Electrodoméstico) Afeitadora recargable
Modelo n.º ES-LV9N

Contenido

Precauciones de seguridad	50	Sustitución del líquido de limpieza	64
Uso previsto	55	Cuando la lámpara de estado o la lámpara inferior se iluminan	65
Identificación de las partes	56	Preguntas frecuentes	65
Preparación	57	Solución de problemas	66
Forma de uso	59	Vida de la batería	69
Limpieza completa	62	Retirar la batería recargable interna	69
Sustitución de la lámina exterior y las cuchillas internas	63	Especificaciones	69

Gracias por comprar este producto Panasonic.



Antes de poner esta unidad en funcionamiento, lea las instrucciones en su totalidad y guárdelas para su uso en el futuro.

Precauciones de seguridad



Para reducir el riesgo de sufrir lesiones, descargas eléctricas, o incluso el fallecimiento, y de provocar un incendio o daños en la propiedad, cumpla siempre las precauciones de seguridad que figuran a continuación.

Explicación de los símbolos

Los siguientes símbolos se usan para clasificar y describir el nivel de peligro, lesión y daño a la propiedad que pueden provocarse debido al incumplimiento de las instrucciones y al uso indebido.

 PELIGRO	Denota un peligro potencial que resultará en una lesión grave o la muerte.
 ADVERTENCIA	Denota un peligro potencial que podría resultar en una lesión grave o la muerte.
 PRECAUCIÓN	Denota un peligro que podría resultar en una lesión leve o daños a la propiedad.

Los siguientes símbolos se usan para clasificar y describir el tipo de instrucciones que deben cumplirse.

	Este símbolo se utiliza para advertir a los usuarios de un procedimiento específico de funcionamiento que no debe realizarse.
	Este símbolo se utiliza para advertir a los usuarios de un procedimiento específico de funcionamiento que debe seguirse para hacer funcionar la unidad de forma segura.

INSTRUCCIONES IMPORTANTES DE SEGURIDAD

Al utilizar un dispositivo eléctrico, Siempre deben tomarse algunas precauciones básicas, incluyendo las siguientes: Lea todas las instrucciones antes de utilizar este dispositivo.

PELIGRO Para reducir el riesgo de descargas eléctricas:

1. No intente alcanzar un dispositivo que se haya caído al agua. Desenchúfelo inmediatamente.
2. No coloque ni guarde el dispositivo donde pueda caerse en una bañera. No lo coloque ni lo deje caer en agua o algún otro líquido.
3. Excepto cuando lo esté cargando, desenchufe siempre este aparato de la toma eléctrica luego de utilizarlo.
4. Desenchufe este dispositivo antes de limpiarlo.

ADVERTENCIA Para reducir el riesgo de quemaduras, fuego, descargas eléctricas o lesiones:

1. Es necesaria una supervisión cercana cuando el dispositivo sea utilizado por, en, o cerca de niños o minusválidos.
2. Utilice este dispositivo solamente para el uso para el que se ha diseñado como se describe en este manual. No utilice ningún accesorio que no ha sido recomendado por el fabricante.

3. Nunca utilice el dispositivo si tiene el cordón o el enchufe dañado, si no funciona correctamente, o si se ha caído, dañado o mojado. Devuelva el dispositivo a un centro de servicio para examinarlo y repararlo.
4. Mantenga el cable alejado de las superficies calientes.
5. Nunca deje caer ni introduzca ningún objeto por cualquier abertura.
6. No utilice la afeitadora en exteriores o donde se estén utilizando aerosoles (spray) o donde se esté administrando oxígeno.
7. No utilice este dispositivo si las hojas de corte o las láminas están dañadas, ya que podría causarle heridas en la cara.
8. Siempre conecte primero el enchufe al dispositivo y, luego, al toma corriente. Para desconectarlo, coloque todos los controles en la posición "apagado" y, a continuación, retire el enchufe del toma corriente.

GUARDE ESTAS INSTRUCCIONES

ADVERTENCIA

► Este producto

Esta afeitadora incorpora una batería recargable. No la arroje al fuego ni la esponga a altas temperaturas.



Asimismo, no la cargue, utilice ni coloque en un entorno con temperaturas elevadas.

- De lo contrario, podría provocar un sobrecalentamiento, un incendio o una explosión.

No lo modifique ni lo repare.



- De lo contrario, podría provocar un incendio, una descarga eléctrica o sufrir lesiones.

Póngase en contacto con un centro de servicio autorizado para su reparación (cambio de batería, etc.).

Nunca lo desmonte, excepto cuando se deshaga del producto.



- De lo contrario, podría provocar un incendio, una descarga eléctrica o sufrir lesiones.

Este aparato no debe ser utilizado por personas (incluyendo niños) con capacidades físicas, sensoriales o mentales reducidas, o con falta de conocimiento y experiencia, a menos que se encuentren bajo supervisión o bajo instrucciones sobre el uso del aparato de una persona responsable de la seguridad. Supervise a los niños pequeños para asegurarse de que no se encuentren próximos al aparato.



- De lo contrario, podría sufrir un accidente o una lesión.

El cable de alimentación no puede sustituirse. Si el cable de alimentación presenta daños, debe desecharse el adaptador de CA.



- De lo contrario, podría sufrir un accidente o una lesión.

ADVERTENCIA

► En caso de anomalía o fallo de funcionamiento

Suspenda inmediatamente el uso y retire el adaptador si hay una anomalía o un funcionamiento incorrecto.

- De lo contrario, podrían producirse un incendio, descargas eléctricas o lesiones.

<Casos de anomalía o funcionamiento incorrecto>

• La unidad principal, el recargador de limpieza automática, el adaptador o el cable están deformados o anormalmente calientes.

• La unidad principal, el recargador de limpieza automática, el adaptador o el cable huelen a quemado.

• Se escucha un ruido extraño durante el uso o la carga de la unidad principal, el recargador de limpieza automática, el adaptador o el cable.

- Solicite inmediatamente una revisión o reparación en un centro de servicio autorizado.

► Alimentación

 No conecte ni desconecte el adaptador a una toma de corriente si tiene las manos mojadas.

- De lo contrario, podría sufrir descargas eléctricas o lesiones.

 No dañe ni modifique, doble energicamente, tire o retuerza el cable. Además, no coloque objetos pesados sobre el mismo ni lo pellizque.

- De lo contrario, podría provocar una descarga eléctrica o un incendio debido a un cortocircuito.

No lo utilice de manera que supere la capacidad nominal de la toma de corriente o del cableado.



- Superar el valor nominal al conectar demasiados enchufes a una toma de corriente puede causar un incendio debido al sobrecalentamiento.

No utilice otro adaptador distinto del adaptador de CA ni el recargador de limpieza automática suministrados.



Asimismo, no cargue otro producto con el adaptador de CA ni el recargador de limpieza automática suministrados.

- De lo contrario, podría sufrir quemaduras o provocar un incendio debido a un cortocircuito.

Asegúrese siempre de que el aparato funcione en una fuente de alimentación que coincida con la tensión nominal indicada en el adaptador de CA. Introduzca completamente el adaptador.



- De lo contrario, podría producirse un incendio o una descarga eléctrica.

Limpie regularmente la clavija del cable de alimentación y la clavija del aparato para evitar la acumulación de polvo.



- De lo contrario, podría provocar un incendio debido a un fallo del aislamiento provocado por la humedad.

► Evitar accidentes

Las personas que utilizan un dispositivo electrónico médico implantado en su cuerpo como por ejemplo un marcapasos, no deben permitir que la unidad toque la piel donde se encuentra implantado el dispositivo.



- De lo contrario, podría producirse accidentes o enfermedades.

No la coloque al alcance de los niños o bebés. No les permita utilizarla.



- Introducir las piezas o accesorios en la boca puede provocar accidentes y lesiones.

ADVERTENCIA

Si se ingiere el detergente de forma accidental, no induzca el vómito; beba abundante agua y póngase en contacto con un médico.

 Si el detergente entra en contacto con los ojos, aclárelos inmediatamente y a fondo con agua corriente y póngase en contacto con un médico.

- El incumplimiento de estas instrucciones puede tener como consecuencia problemas físicos.

Si el detergente entra en contacto con la piel, lávela a fondo de forma inmediata con jabón.

 Si siente dolor en la piel o en cualquier parte del cuerpo, deje de utilizar el producto inmediatamente y póngase en contacto con un médico.

- El incumplimiento de estas instrucciones puede tener como consecuencia lesiones físicas o heridas cutáneas.

PRECAUCIÓN

► Proteger la piel

No ejerza una presión excesiva al aplicar la lámina exterior sobre el labio o cualquier otra parte de la cara.

 No aplique la lámina exterior directamente sobre imperfecciones de la piel o heridas.

No toque la sección de la cuchilla (sección metálica) de la hoja interna.

- Si lo hace, podría sufrir lesiones en la piel o en las manos.

No presione con fuerza la lámina exterior. Evite, además, tocar la lámina exterior con los dedos o las uñas cuando utilice el aparato.

 No utilice este producto para el pelo de la cabeza o cualquier otra parte del cuerpo.

- De lo contrario, podría provocar sufrir lesiones cutáneas o reducir la vida de la lámina exterior.

No retire la afeitadora del recargador de limpieza automática durante el uso el modo "Automático" o el modo "Secar/Cargar".

 De lo contrario, podría sufrir quemaduras producidas por la elevada temperatura alrededor de las cuchillas.

Verifique que la lámina exterior no presente grietas ni esté deformada antes de usar.

 De lo contrario, podría sufrir heridas en la piel.

Asegúrese de colocar la afeitadora en su tapa protectora cuando deba transportarla o almacenarla.

 De lo contrario, podría provocar sufrir lesiones cutáneas o reducir la vida de la lámina exterior.

► Tenga en cuenta las siguientes precauciones

No enrolle el cable alrededor del adaptador cuando lo guarde.

 De lo contrario, puede causar que el alambre del cable se rompa con la carga y provocar un incendio debido a un cortocircuito.

No permita que objetos metálicos o suciedad se introduzcan en la clavija del cable de alimentación o en la clavija del aparato.

 De lo contrario, podría provocar una descarga eléctrica o un incendio debido a un cortocircuito.

No desconecte el adaptador o la clavija del aparato tirando del cable.

 De lo contrario, podría sufrir descargas eléctricas o lesiones.

PRECAUCIÓN



No comparta su afeitadora con sus familiares ni con otras personas.

- De lo contrario podría sufrir infecciones o inflamación.



No utilice el detergente para ningún otro fin que no sea lavar las cuchillas de la afeitadora.

- El uso con otros productos puede producir decoloración o agrietamiento.



Limpie inmediatamente cualquier resto de líquido de limpieza que haya podido derramarse.

- El contacto prolongado puede ocasionar decoloración de los productos de cuero o los suelos de madera.



Tenga cuidado de no producirse ningún corte en las manos con la boquilla cuando abra el detergente.

- De lo contrario, podría sufrir heridas.

Eliminación de la batería recargable



PELIGRO

La batería recargable debe utilizarse exclusivamente con este aparato. No utilice la batería con otros productos.

- No la arroje al fuego ni le aplique calor.
- No la golpee, desmonte, modifique o perforo con un clavo.
- No permita que los terminales positivo y negativo de la batería entren en contacto entre ellos a través de objetos metálicos.
- No guarde la batería junto con joyas metálicas como horquillas para el pelo.
- No cargue, utilice ni deje la batería allí donde quede expuesta a temperaturas elevadas, como por ejemplo bajo la luz solar directa o cerca de otras fuentes de calor.
- No pele el tubo.

- De lo contrario, podría provocar un sobrecalentamiento, un incendio o una explosión.



ADVERTENCIA

Tras retirar la batería recargable, manténgala fuera del alcance de los bebés y los niños.



- La batería produciría lesiones corporales si se ingiriera accidentalmente.

Si esto sucediera, consulte con un médico inmediatamente.

ADVERTENCIA

Si el líquido de la batería se filtra hacia fuera, siga los procedimientos que se indican a continuación. No toque la batería con las manos desnudas.



- El líquido de la batería puede producir ceguera si entra en contacto con los ojos. No se frote los ojos. Lávelos inmediatamente con agua limpia y consulte con un médico.
- El líquido de la batería puede producir inflamación o heridas si entra en contacto con la piel o la ropa. Lave inmediatamente con agua limpia y consulte con un médico.

Uso previsto

- Esta afeitadora WET/DRY puede utilizarse para afeitarse en mojado empleando espuma o para afeitarse en seco. Puede utilizar esta afeitadora impermeable bajo la ducha y limpiarla con agua. El símbolo siguiente indica que puede utilizarse en una bañera o ducha.



► **Notas**

- Afeitarse con espuma durante tres semanas y observe la diferencia. Su afeitadora Panasonic en Mojado/Seco requiere algo de tiempo para ajustarse debido a que su piel y barba necesitan alrededor de un mes para acostumbrarse a un nuevo método de afeitado.
- No permita que la lámina exterior entre en contacto con un objeto duro. De lo contrario, las cuchillas resultarán dañadas, ya que son muy delgadas y se deforman fácilmente.

- No seque la unidad principal con un secador o un calefactor. De lo contrario, puede producirse un fallo de funcionamiento o las piezas pueden deformarse.
- No deje la afeitadora con el marco de la lámina extraído expuesta a la luz solar directa. De lo contrario, la goma impermeable puede deteriorarse, degradando así la función impermeable y ocasionando un fallo en el funcionamiento.
- Después del uso, guarde la afeitadora en un lugar poco húmedo. De lo contrario, puede producirse un fallo de funcionamiento debido a la condensación o la oxidación.
- No deje el detergente en un lugar con temperaturas elevadas. De lo contrario, podría deteriorarse.
- Mantenga insertadas ambas cuchillas internas. Si solamente está insertada una de las cuchillas internas, la afeitadora podría dañarse.
- Si limpia la afeitadora con agua, no utilice agua salada ni agua caliente. No moje la afeitadora durante un largo periodo de tiempo.

Identificación de las partes

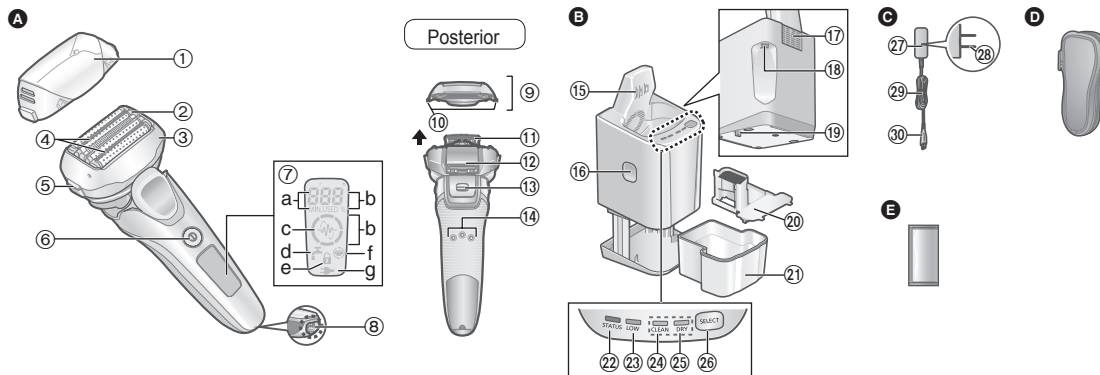

A Cuerpo principal

- 1 Tapa protectora
- 2 Lámina exterior
- 3 Marco de la lámina
- 4 Rodillo blando
 - Ayuda a que el aparato se deslice mejor sobre la piel.
- 5 Botones de liberación del marco de la lámina
- 6 Interruptor de encendido
- 7 Pantalla de lámpara
 - a. Lámpara de tiempo usado
 - b. Lámpara de capacidad de batería
- c. Piloto indicador del sensor de afeitado (☺)
- d. Lámpara de limpieza (☹)

- e. Indicador luminoso de bloqueo del interruptor (⏻)
- f. Lámpara de revisión de lámina/cuchillas (☹)
- g. Lámpara de estado de carga (➔)
- 8 Conexión del aparato
- 9 Sección de la lámina exterior
- 10 Botones de liberación de la lámina exterior
- 11 Cuchillas internas
- 12 Cortapatillas
- 13 Mango del cortapatillas
- 14 Terminal posterior del cuerpo principal

B Recargador de limpieza automática

- 15 Terminales de carga
- 16 Botón de extracción de la unidad del líquido de limpieza
- 17 Orificio de entrada
- 18 Toma del recargador de limpieza automática
- 19 Palanca de desbloqueo
- 20 Filtro del líquido de limpieza
- 21 Unidad del líquido de limpieza
- 22 Lámpara de estado
- 23 Lámpara inferior
- 24 Lámpara de limpieza
- 25 Lámpara de secado
- 26 Botón de selección

C Adaptador de CA (RE7-87)

- 27 Adaptador
- 28 Clavija del cable de alimentación
- 29 Cable
- 30 Clavija del aparato

Accesorios

D Estuche de viaje

E Detergente especial (Detergente)

Puede haber gotas de agua en el recargador de limpieza automática en el momento de la compra, pero esto no supone ningún problema en relación con la higiene o el rendimiento. (Se trata de un residuo del agua destilada utilizada para una prueba de funcionamiento.)

Preparación

Carga de la afeitadora

- Apague la afeitadora.
- Limpie con un paño las gotas de agua del terminal posterior del cuerpo principal.

1 Inserte la clavija del aparato en el recargador de limpieza automática.

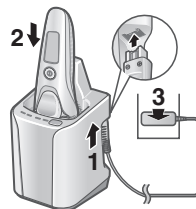

2 Retire la tapa protectora mientras presiona el lateral de la tapa e inserte la afeitadora en el recargador de limpieza automática.

- Introduzca lentamente la afeitadora en el recargador de limpieza automática, evitando dañar la lámina exterior.

3 Enchufe el adaptador en una toma de corriente doméstica.

- Compruebe que la lámpara de estado de carga (➔) se ilumine.
- La carga está completa tras, aproximadamente, 1 hora.
- Si el tipo de enchufe no encaja con el tomacorriente, utilice un adaptador de enchufe con la configuración adecuada.

4 Desconecte el adaptador una vez completada la carga.

Durante la carga



➔ se ilumina.
El número la lámpara de capacidad de la batería aumentará a medida que avance la carga.

Cuando la carga se haya completado



La lámpara de capacidad de la batería y ➔ se iluminarán y se apagarán transcurridos 5 segundos.

Notas

- Cuando cargue la afeitadora por primera vez o cuando no la haya utilizado durante más de 6 meses, el tiempo de carga puede variar o la lámpara de estado de carga (➔) podría no iluminarse durante unos minutos. Si mantiene la afeitadora conectada, finalmente se iluminará.
- La temperatura ambiente recomendada para la carga es de entre 10 y 35 °C (50 y 95 °F). La lámpara de estado de carga (➔) parpadeará rápidamente y la batería podría no cargarse correctamente en condiciones de temperatura extremadamente baja o alta.
- La afeitadora puede utilizarse durante 2 semanas aproximadamente con una carga completa.
(En base a un afeitado diario en seco de 3 minutos)
El número de días durante los que puede utilizarse varía en función de las condiciones que se indican a continuación:
 - Grosor de la barba
 - Presión aplicada a la piel
 - Temperatura ambiente
 - Frecuencia de uso del modo de limpieza por vibración sonora
- Si se producen ruidos desde un aparato de radio u otra fuente mientras se esté utilizando la afeitadora, sitúese en otro lugar para utilizarla.

Carga sin el recargador de limpieza automática

- Limpie con un paño las gotas de agua de la conexión del aparato.

1 Introduzca la clavija del aparato en la afeitadora.

2 Enchufe el adaptador en una toma de corriente doméstica.

3 Desconecte el adaptador una vez completada la carga.

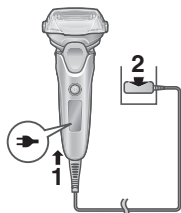

Nota

No puede poner en funcionamiento la afeitadora mientras se está cargando.

Preparación del líquido de limpieza

La limpieza puede comenzar justo después del uso si se prepara previamente. (Consulte la página 61.)

- Retire el adaptador de CA del recargador de limpieza automática.

1 Pulse el botón de extracción de la unidad del líquido de limpieza (1) y extraiga la unidad del líquido de limpieza (2) sobre una superficie dura y horizontal.

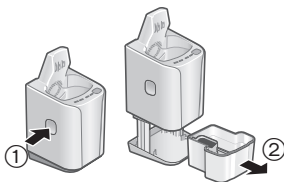

- Cuando se levante el recargador de limpieza automática o se coloque sobre una superficie blanda, como por ejemplo una alfombra, la palanca de desbloqueo no encajará correctamente en el recargador. En este caso, no podrá extraerse la unidad del líquido de limpieza.

2 Vierta agua corriente (1) y detergente (2) en la unidad del líquido de limpieza.

- Procure no dejar que el agua sobrepase el nivel marcado (a).
- Vierta el paquete entero de detergente.

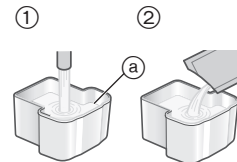

3 Inserte lentamente la unidad del líquido de limpieza en el recargador de limpieza automática, hasta que oiga un clic.

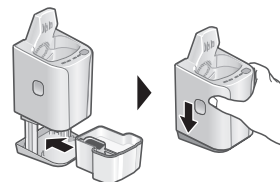

Notas

- Para sustituir el líquido de limpieza, consulte la página 64.
- Utilice solamente el detergente especial para el recargador de limpieza automática para afeitadoras Panasonic. No hacerlo podría causar un funcionamiento incorrecto o un fallo.
- No incline el recargador de limpieza automática. Si lo hace, puede provocar un derrame o reducir el número de días que se puede usar el líquido de limpieza.
- Puede utilizar el líquido de limpieza durante aproximadamente 30 días si usa una vez al día. (Esto variará dependiendo del espesor de la barba y la temperatura ambiente.)

Forma de uso

Afeitado de la barba

1 Pulse y afeite.

- Se activará el “sensor de afeitado”, que ajusta automáticamente la potencia según el espesor de la barba.
Afeitará con alta potencia cuando la barba sea espesa y reducirá la potencia en zonas en las que la barba es fina, para reducir la carga sobre la piel.
- El aparato no puede encenderse cuando el indicador luminoso de bloqueo del interruptor () parpadea, debido a que el interruptor de encendido está bloqueado.
Pulse el interruptor de encendido durante más de 2 segundos para desbloquearlo. (Consulte la página 60.)



Consejos para un mejor afeitado

Aplice la lámina exterior perpendicularmente contra la piel y afeite deslizando lentamente la afeitadora sobre el rostro, en el sentido contrario al crecimiento de la barba.

- La barba bajo la barbilla y alrededor de la garganta se puede afeitar mejor si se estira la piel para que la barba sobresalga.
- Para evitar daños en la lámina exterior, no afeite solo con una parte de la lámina exterior.

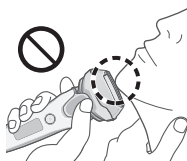

2 Pulse cuando termine.

Durante el uso



Se mostrarán el tiempo usado y la capacidad restante de la batería y desaparecerán transcurridos 7 segundos.

- El tiempo mostrado regresa a [0'00"] después de 10 minutos.
- El piloto indicador del sensor de afeitado () parpadea.

Después del uso



El tiempo de uso y la capacidad restante de la batería parpadearán alternativamente y desaparecerán transcurridos 8 segundos.

Cuando la capacidad de la batería es baja

“10%” aparece y “—” parpadea.

- Puede afeitarse 1 o 2 veces después de que aparezca “10%”. (Esto puede variar dependiendo de la utilización.)



Notas

- El aparato no puede utilizarse cuando la temperatura ambiente sea de aproximadamente 5 °C (41 °F) o inferior.
- Es posible que el sensor de afeitado no responda en función del tipo y la cantidad del gel de afeitado. Esto es normal.
- Dependiendo del grosor de la barba o de la cantidad de recortes de barba acumulados en el cabezal de la afeitadora, es posible que el sensor de afeitado no reaccione y no cambie el sonido de funcionamiento. No se trata de un fallo.
- Para evitar el funcionamiento erróneo, coloque los dedos en el apoyo para el pulgar mientras utiliza la afeitadora.

- El modo de limpieza por vibración sonora se activa cuando se pulsa el interruptor de encendido durante más de 2 segundos mientras la afeitadora no está funcionando (el bloqueo del interruptor se desbloquea). (Consulte la página 62.)
No se puede afeitar en este modo.

Bloquear/desbloquear el interruptor de encendido

Bloquear el interruptor de encendido

- | | | |
|--|---|------------------------------|
| <p>1. Pulse (I) una vez luego suéltelo.</p> <ul style="list-style-type: none"> • La afeitadora empezará a funcionar. | <p>2. Pulse (I) durante más de 2 segundos.</p> <ul style="list-style-type: none"> • El indicador luminoso de bloqueo del interruptor ((L)) se iluminará durante 5 segundos y se apagará. • La afeitadora dejará de funcionar. | <p>3. Suelte (I).</p> |
|--|---|------------------------------|



Desbloquear el interruptor de encendido

- | | |
|---|--|
| <p>1. Pulse (I) durante más de 2 segundos.</p> <ul style="list-style-type: none"> • El indicador luminoso de bloqueo del interruptor ((L)) se apagará. | <p>2. En el momento en que la afeitadora empiece a funcionar, suelte (I).</p> |
|---|--|



► Cambiar el cabezal de la afeitadora

Puede cambiar la acción del botón.

FREE

El cabezal de la afeitadora se mueve para evitar que queden zonas sin afeitar.



LOCK

Puede bloquear el cabezal de la afeitadora.



► Utilización del cortapatillas

1. Deslice el mango del cortapatillas hacia arriba, hasta la posición "mm", de forma que el cortapatillas sobresalga.
2. Pulse **(I)** y úsela.

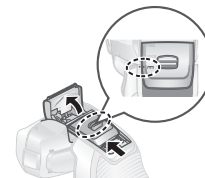

Mantenga pulsado el botón superior (a) y deslice el mango del cortapatillas hacia abajo para hacer bajar el cortapatillas.



Consejos para un mejor uso

Aplice el borde del cortapatillas en perpendicular a la piel y muévalo hacia abajo.

Recortar las patillas



Afeitado previo de barbas largas



Limpieza, secado, carga

Recomendamos limpiar la afeitadora después de cada uso.

1 Inserte la afeitadora en el recargador de limpieza automática y conecte el adaptador a una toma de corriente.

(Consulte la página 57.)

- Compruebe que la lámpara de estado de carga (➔) se ilumine.
- Cuando la lámpara inferior o la lámpara de estado se iluminen, consulte la página 65.

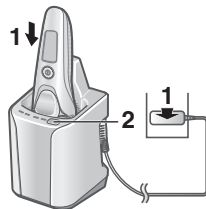

2 Pulse .

La lámpara de limpieza y la lámpara de secado se iluminarán, y se iniciará el modo "Automático" después de aproximadamente 6 segundos.

- No es posible cambiar el modo una vez que se haya iniciado el modo "Automático".



*Cuando la temperatura ambiente del recargador de limpieza automática es baja (aprox. 15 °C (59 °F) o inferior), el proceso de secado durará hasta 170 min.

3 Retire el adaptador tras completar el modo seleccionado.

Limpie la afeitadora con agua una vez al mes.
(Consulte la página 62.)

La sección del cuello de la unidad principal (a), la parte del accesorio de cuchillas internas (b), el cortapatillas, los huecos de la lámina exterior, etc. no se pueden limpiar con el recargador de limpieza automática.

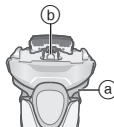

Cambio del modo del recargador de limpieza automática

El modo "Carga" se inicia cuando se conecta la afeitadora y el modo se puede cambiar al pulsar el botón de selección.



Notas

- No pulse el botón de extracción de la unidad del líquido de limpieza durante la limpieza, ya que el líquido de limpieza podría derramarse y provocar un funcionamiento incorrecto.
- El tiempo de secado puede aumentar en un entorno cuya temperatura ambiente sea de, aproximadamente, 15 °C (59 °F) o inferior. La función Limpiar o Secar puede no funcionar con temperaturas bajas extremas (aprox. 0 °C (32 °F) o inferior).
- El detergente incluye un componente lubricante para mantener el afeitado suave sin aplicar aceite.

Limpieza completa

Limpieza con agua

- Apague la afeitadora y desconecte el adaptador de CA.

1 Aplique jabón de manos y un poco de agua en la lámina exterior.



2 Pulse durante más de 2 segundos para activar el modo de limpieza por vibración sonora.

- Se suprimen las salpicaduras de espuma.
- Las lámparas indicadores de capacidad de la batería parpadean en orden.
- Después de aproximadamente 20 segundos, se apagará automáticamente, o puede apagarlo pulsando el interruptor de encendido.



3 Retire la sección de la lámina exterior y límpiela con agua corriente.

- Consulte la página 63 para colocar y retirar la sección de la lámina exterior.
- Las salpicaduras se reducen enjuagando la afeitadora en modo de limpieza por vibración sonora.
- Después de enjuagarla con agua, agite la afeitadora hacia arriba y abajo unas cuantas veces para eliminar el exceso de humedad y luego elimine las gotas de agua que queden con un paño seco.



4 Acople la sección de la lámina exterior y seque con el recargador de limpieza automática.

1. Inserte la afeitadora en el recargador de limpieza automática y conecte el adaptador a una toma de corriente.
 - Compruebe que la lámpara de estado de carga () se ilumine.

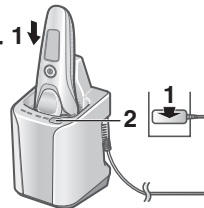

2. Pulse  dos veces.

La lámpara de secado se iluminará y se iniciará el modo "Secar/Cargar" después de aproximadamente 6 segundos.

- Es posible cambiar al modo "Automático" incluso si se ha iniciado el modo "Secar/Cargar".

Secar	Carga
180 minutos	De 0 a 60 minutos
	

3. Retire el adaptador tras completar el modo seleccionado.

► Secado de la afeitadora sin el recargador de limpieza automática

Permita que la afeitadora se seque a la sombra y evite la luz solar directa.



Notas

- Tenga cuidado de no golpear el cuerpo principal en el lavamanos o con cualquier otro objeto mientras está vaciando el agua. De lo contrario, podrían producirse problemas de funcionamiento.

- No utilice disolventes, bencina, alcohol, etc.
De lo contrario, puede producirse un fallo de funcionamiento o las piezas pueden agrietarse o decolorarse.
Limpie con agua jabonosa diluida.
- No utilice detergentes de cocina o baño distintos del jabón de manos.
De lo contrario, podría provocar un funcionamiento incorrecto.
- No utilice el recargador de limpieza automática mientras aún queden gotas de agua o restos de jabón en la afeitadora.
Si lo hace, puede cambiar el nivel de concentración o la composición del líquido de limpieza en la unidad del líquido de limpieza, lo que puede degradar el rendimiento de la limpieza, esterilización, lubricación y secado. Esto podría causar también que el líquido de limpieza se derramase del recargador de limpieza automática.

Sustitución de la lámina exterior y las cuchillas internas

 aparece en la pantalla de lámpara una vez al año. (En base a un afeitado diario de 3 minutos)

Le recomendamos que verifique la lámina exterior y las cuchillas internas cuando aparezca.

Pulse el interruptor de encendido durante más de 30 segundos para apagar .

Aunque  no se apague justo después de la sustitución, se apagará automáticamente después de aproximadamente 7 usos.

lámina exterior	una vez al año
cuchillas internas	una vez cada dos años

► Cómo retirar la sección de la lámina exterior

Pulse los botones de liberación del marco de la lámina y levante la sección de la lámina exterior hacia arriba.



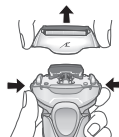

► Cómo colocar la sección de la lámina exterior

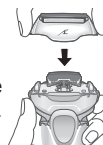
Después de girar la marca del marco de la lámina () hacia la parte delantera, conecte con firmeza la sección de la lámina exterior a la afeitadora, hasta que se oiga un clic.



► Sustitución de la lámina exterior

1. Pulse los botones de liberación de la lámina exterior del sistema y tire de la lámina exterior del sistema hacia abajo.
2. Alinee la marca del marco de la lámina () y la marca de la lámina exterior del sistema () y acóplelas con firmeza, hasta que se escuche un chasquido.

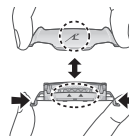

- No ejerza una presión excesiva sobre los botones de liberación de la lámina exterior.

De lo contrario, podría doblar la lámina exterior e impediría que el marco de la lámina se acoplara completamente.

► Sustitución de las cuchillas internas

1. Retire las cuchillas internas una a la vez.
2. Introduzca las cuchillas internas una a una.

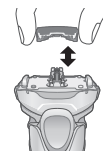

Nota

No tire el marco de la lámina.

Sustitución del líquido de limpieza

Si la lámpara de estado se ilumina durante 5 segundos cuando se pulsa el botón de selección, es necesario sustituir el líquido de limpieza.

- Aunque la lámpara de estado no se ilumine, sustituya el líquido de limpieza una vez transcurridos 6 meses.

1 Retire el adaptador de CA y extraiga la unidad del líquido (Consulte la página 58.)

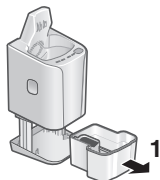

2 Elimine el líquido de limpieza usado.

- Se puede tirar por el desagüe.

3 Enjuague la unidad del líquido de limpieza.

- Vierta agua tal y como se muestra, mientras inclina la unidad del líquido de limpieza y la agita suavemente.
- Puede limpiar con el filtro del líquido de limpieza extraído.
Tras enjuagar, asegúrese de acoplar el filtro del líquido de limpieza.



4 Frote suavemente cualquier recorte de barba adherido al interior de la bandeja de limpieza (a) con un paño o pañuelo de papel humedecido con agua.

- Limpie las esquinas y las partes desniveladas de la bandeja de limpieza con un trozo de algodón humedecido con agua.

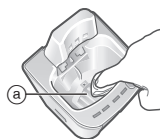

5 Prepare el nuevo líquido de limpieza. (Consulte la página 58.)

Notas

- El líquido de limpieza disminuirá cada vez que se use, pero no añada detergente ni agua excepto cuando sustituya el líquido de limpieza. De lo contrario, la función de limpieza podría deteriorarse.
- No limpie la unidad del recargador de limpieza automática con agua.
- No utilice disolventes, bencina, alcohol, etc.
De lo contrario, puede producirse un fallo de funcionamiento o las piezas pueden agrietarse o decolorarse.
Limpie con agua jabonosa diluida.
- Es posible que algunos componentes del líquido de limpieza y del aceite para la piel se separen y se adhieran a la unidad y el filtro del líquido de limpieza. Esto no representa un problema.

► Cuando el agua no se vacía de la bandeja de limpieza

- No vuelque el recargador de limpieza automática para vaciar el agua. De lo contrario vaciará también el líquido limpiador de la unidad del líquido de limpieza o provocará un mal funcionamiento del recargador de limpieza automática.
- Los recortes de barba pueden atascar la salida de agua de la parte inferior de la bandeja de limpieza. En este caso, no podrá limpiar ni secar la afeitadora.

1. Asegúrese de retirar el adaptador de CA del recargador de limpieza automática.
2. Coloque el recargador de limpieza automática sobre una superficie plana y empuje los recortes de la barba hacia el orificio de salida (b), utilizando un mondadientes, etc.

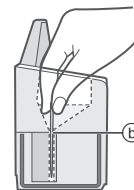

► Piezas de repuesto

Las piezas de repuesto están disponibles en su distribuidor o en el Centro de Servicio.

Partes de repuesto para el modelo ES-LV9N	Lámina exterior y cuchillas internas del sistema	WES9034
	Lámina exterior	WES9175
	Cuchillas internas	WES9170
Detergente especial para el sistema de limpieza y carga de la afeitadora		WES4L03

Cuando la lámpara de estado o la lámpara inferior se iluminan

Cuando la lámpara inferior o la lámpara de estado se iluminan durante aproximadamente 5 segundos al pulsar el botón de selección, indica que el líquido de limpieza debe sustituirse.

Lámpara del recargador de limpieza automática	Contenido de la notificación
La lámpara inferior se ilumina.	<p>▶ Es necesario sustituir el líquido de limpieza en 7 días aproximadamente. Prepare el detergente.</p>
La lámpara de estado se ilumina.	<p>▶ Sustituya el líquido de limpieza. (Se pueden usar modos distintos del "Automático" aunque no se sustituya.)</p> <p>▶ Si cree que todavía no es necesaria la sustitución...</p> <ul style="list-style-type: none"> • ¿La unidad del líquido de limpieza está correctamente acoplada? • ¿El recargador de limpieza automática está colocado en una superficie nivelada? • ¿El recargador de limpieza automática se utiliza fuera del rango recomendado de temperatura de uso? (Solo puede utilizarse el modo "Carga".)

Preguntas frecuentes

Pregunta	Respuesta
¿Por qué el modo "Secar/Cargar" tarda más que el modo "Automático"?	<p>▶ Esto se debe a la diferencia en el tiempo de secado. Se ajusta un tiempo de secado para el modo "Secar/Cargar" más prolongado debido a que puede quedar humedad en las zonas que no sean la lámina exterior una vez que se ha enjuagado y aclarado con agua la afeitadora.</p>
¿Puedo rellenar el recargador de limpieza automática con agua cuando haya disminuido el nivel del líquido de limpieza?	<p>▶ No rellene con agua, ya que hacerlo podría deteriorar la función de limpieza. Sustituya el líquido de limpieza.</p>
¿Se puede utilizar el recargador de limpieza automática para lavar otros modelos?	<p>▶ Este modelo de recargador de limpieza automática solo puede utilizarse para el modelo ES-LV9N. De lo contrario, pueden producirse problemas de funcionamiento; no lo utilice con otros modelos.</p>
¿La batería se deteriorará si no se utiliza durante un periodo de tiempo prolongado?	<p>▶ La batería se deteriorará si no se utiliza durante más de 6 meses; asegúrese de realizar una carga completa una vez cada 6 MESES como mínimo.</p>
¿Puedo cargar la afeitadora después de cada uso?	<p>▶ La batería es de iones de litio, por lo que cargarla después de cada uso no tendrá efecto en su duración.</p>

Pregunta	Respuesta
¿Por qué se desconecta el adaptador después del uso?	▶ Cargar la batería durante más de 1 hora no afectará al rendimiento de la batería, pero desconecte el adaptador por seguridad y para ahorrar energía.
¿Qué componentes contiene el detergente exclusivo?	▶ El detergente está compuesto de agente tensoactivo no iónico, agente antimicrobiano, lubricante y fragancia.

Solución de problemas

Lleve a cabo las acciones que se indican a continuación. Si aún no se pueden resolver los problemas o parpadean todas las lámparas del recargador de limpieza automática, póngase en contacto con el establecimiento en la que compró la unidad o con un centro de servicio autorizado por Panasonic para realizar la reparación.

▶ Recargador de limpieza automática

Problema	Acción
La cuchilla no se ha lavado correctamente.	▶ No añada detergente y agua excepto cuando cambie el líquido de limpieza. ▶ De lo contrario, la función de limpieza podría deteriorarse. (Consulte la página 64.) ▶ Tras la limpieza, pueden quedar gotitas de aceite en el exterior del marco de la lámina. Este es el componente lubricante del líquido de limpieza y esto no indica una problema. Puede eliminarlas con un paño suave.

Problema	Acción
Las cuchillas no están secas o están pegajosas.	▶ Es posible que las cuchillas no se sequen rápidamente debido a la temperatura ambiente. ▶ Efectúe de nuevo el modo "Secar/ Cargar" o limpie con un paño suave antes de realizar el afeitado.
Las cuchillas se agrietan o deforman durante la limpieza.	▶ No introduzca objetos extraños en el recargador. ▶ Sustituya la lámina exterior y/o las cuchillas internas. (Consulte la página 63.)
El líquido de limpieza ha formado espuma.	▶ Si mezcla agua jabonosa o jabón de manos con el detergente o utiliza otro detergente, el líquido de limpieza formará espuma. Utilice el recargador de limpieza automática tras lavar y secar minuciosamente la afeitadora. ▶ Sustituya el líquido de limpieza. (Consulte la página 64.)
El líquido de limpieza se ha acumulado en la bandeja de limpieza.	▶ Elimine cualquier resto de suciedad, etc. que se haya acumulado en la salida de la agua de la parte inferior de la bandeja de limpieza. (Consulte la página 64.) ▶ Si utiliza recargador de limpieza automática cuando la afeitadora esté mojada o cuando la afeitadora tenga jabón o gel de afeitar, es posible que se acumule líquido de limpieza en la bandeja de limpieza.

Problema	Acción
Se ha filtrado líquido de limpieza de la unidad del líquido de limpieza.	<ul style="list-style-type: none"> ▶ No pulse el botón de extracción de la unidad del líquido de limpieza durante cualquier modo. ▶ Coloque el recargador de limpieza automática de forma horizontal. ▶ Si utiliza recargador de limpieza automática cuando la afeitadora esté mojada o cuando la afeitadora tenga jabón o gel de afeitar, es posible que se filtre líquido de limpieza.
La unidad del líquido de limpieza no puede extraerse.	<ul style="list-style-type: none"> ▶ Coloque el recargador de limpieza automática sobre una superficie dura y plana. (Consulte la página 58.)
El modo no se inicia.	<ul style="list-style-type: none"> ▶ Compruebe que el adaptador de CA esté conectado al recargador de limpieza automática y que el adaptador esté enchufado en una toma de corriente. (Consulte la página 61.) ▶ Confirme que la afeitadora esté correctamente acoplada en el recargador de limpieza automática. (Consulte la página 61.) ▶ La función Limpiar o Secar puede no funcionar con temperaturas bajas extremas (aprox. 0 °C (32 °F) o inferior). ▶ Compruebe si la lámpara de estado se ilumina. (Consulte la página 65.)

Problema	Acción
No es posible cargar la afeitadora.	<ul style="list-style-type: none"> ▶ Limpie suavemente el terminal posterior del cuerpo principal y los terminales de carga del recargador de limpieza automática con un paño o un pañuelo de papel humedecidos con agua.
Emite un sonido fuerte.	<p>Durante la limpieza: El recargador de limpieza automática emite un sonido agudo debido a la limpieza de las cuchillas.</p> <p>Tras la limpieza: El recargador de limpieza automática emite un sonido agudo debido a la eliminación de gotas de agua que permite un secado rápido.</p> <p>El sonido emitido tras la limpieza es distinto del sonido que se emite durante la misma. El nivel de agua ha descendido y se están eliminando las gotas de agua de las cuchillas tras la limpieza. Esto no representa un problema.</p>

▶ Afeitadora

Problema	Acción
El interruptor de encendido no se enciende.	<ul style="list-style-type: none"> ▶ Desbloquee el bloqueo del interruptor. (Consulte la página 60.)



Problema	Acción
La lámpara de limpieza () se ilumina. (Se apaga en un minuto más o menos.)	▶ Limpie las cuchillas con el recargador de limpieza automática o el modo de limpieza por vibración sonora.
El sensor de afeitado no responde.	▶ Dependiendo del grosor de la barba o de la cantidad de recortes de barba acumulados en el cabezal de la afeitadora, es posible que el sensor de afeitado no reaccione y no cambie el sonido de funcionamiento. No se trata de un fallo.
	▶ Es posible que el sensor de afeitado no responda en función del tipo y la cantidad del gel de afeitado. Esto es normal.
	▶ El sensor de afeitado puede no responder cuando la capacidad de la batería es baja. Si esto sucediera, recargue la afeitadora.
El sensor de afeitado responde incluso cuando la afeitadora no está en contacto con la piel.	▶ Elimine los recortes de la barba de la afeitadora.
	▶ Cuando la afeitadora esté extremadamente sucia, retire el marco de la lámina y lávelo con agua. (Consulte la página 62.)
	▶ Sustituya la lámina exterior y/o las cuchillas internas. Vida útil estimada de la lámina exterior y las cuchillas internas: Lámina exterior: Aproximadamente 1 año Cuchillas internas: Aproximadamente 2 años

Problema	Acción
El tiempo de funcionamiento es breve, incluso después de la carga.	▶ Cuando el número de operaciones por carga empiece a disminuir, la batería estará aproximándose al final de su vida útil.
La afeitadora no funciona después de cargarla.	▶ El aparato no puede utilizarse cuando la temperatura ambiente sea de aproximadamente 5 °C (41 °F) o inferior.
	▶ La batería ha alcanzado el final de su vida útil.
	▶ La afeitadora no funcionará con el adaptador de CA conectado. Utilice la afeitadora después de haberla cargado suficientemente y haber desconectado el adaptador de CA.
El sonido de funcionamiento varía durante el afeitado.	▶ El sensor de afeitado funciona. El sonido varía en función del grosor de la barba.
Emite un sonido fuerte.	▶ Es posible que la afeitadora emita un ruido fuerte debido al motor lineal. Esto no representa un problema.
	▶ Confirme que las cuchillas están correctamente colocadas.
El olor es cada vez más fuerte.	▶ Esto puede mejorarse limpiando la afeitadora después de cada afeitado.
Los pelos recortados vuelan en todas las direcciones.	▶ Esto puede mejorarse limpiando la afeitadora después de cada afeitado.
La lámina exterior se calienta.	▶ Sustituya la lámina exterior si está dañada o deformada. (Consulte la página 63.)



Problema	Acción
No obtiene un afeitado tan apurado como antes.	<p>► Esto puede mejorarse limpiando la afeitadora después de cada afeitado.</p> <p>Sustituya la lámina exterior y/o las cuchillas internas.</p> <p>Vida útil estimada de la lámina exterior y las cuchillas internas:</p> <p>Lámina exterior: Aproximadamente 1 año</p> <p>Cuchillas internas: Aproximadamente 2 años</p>

Vida de la batería

La vida útil de la batería es de 3 años. La batería de esta afeitadora no está diseñada para que los consumidores la sustituyan.

Retirar la batería recargable interna

ATENCIÓN:

El producto que ha comprado se alimenta con una batería de iones Litio reciclable. Llame al teléfono 1-800-8-BATTERY para obtener información acerca de cómo reciclar la batería.



Retire la batería recargable interna antes de deshacerse de la afeitadora.

Esta figura solo debe utilizarse al desechar la afeitadora, no para repararla. Si usted desmonta la afeitadora, dejará de ser resistente al agua, lo que puede ocasionar un funcionamiento incorrecto.

- Retire la afeitadora del adaptador de CA.
- Pulse el interruptor de encendido para encender el aparato y déjelo encendido hasta que la batería este completamente descargada.
- Lleve a cabo los pasos ① a ⑤ y levante la batería, después retírela.
- Evite que se produzca un cortocircuito en los terminales positivo y negativo de la batería extraída y aisle los terminales colocando cinta adhesiva sobre los mismos.

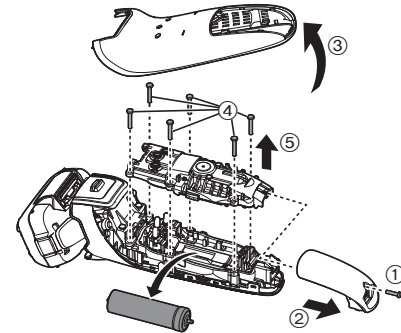

Especificaciones

Fuente de alimentación	Anote el número de placa que se encuentra en el adaptador de CA. (Conversión de voltaje automática)
Voltaje del motor	3,6 V===
Tiempo de carga	Aproximadamente 1 hora

Este producto está destinado solamente para su uso doméstico.

Declaración de Interferencia de la Comisión Federal de Comunicaciones

Este equipo ha sido probado y se encuentra en conformidad con los límites establecidos para dispositivos digitales de la Clase B, en aplicación de lo dispuesto en la Sección 15 de los lineamientos de la CFC. Estos límites han sido diseñados para proporcionar protección razonable contra la interferencia perjudicial en una instalación residencial. Este equipo genera, usa y puede irradiar energía de radio frecuencia y, si no se instala y se usa en conformidad con las instrucciones proporcionadas, podría ocasionar interferencia perjudicial a las radio comunicaciones. Sin embargo, no está garantizado que no se presentará ninguna interferencia en una instalación en particular. Si este equipo ocasiona interferencias perjudiciales en la recepción de radio o de televisión, lo cual se puede determinar apagando y encendiendo el equipo, se le pide al usuario tratar de corregir la interferencia mediante la realización de una de las siguientes medidas:

- Cambie de orientación o de lugar la antena de recepción.
- Incremente la separación entre el equipo y el receptor.
- Conecte el equipo en una toma de corriente que sea de un circuito diferente a aquel en el que está conectado el receptor.
- Póngase en contacto con el distribuidor o con un técnico experimentado en radio/TV para solicitar ayuda.

Precauciones de la CFC: Para garantizar la conformidad de forma continua, instale y use el aparato de acuerdo a las instrucciones proporcionadas. Cualquier cambio o modificación que se realice que no esté aprobado por la parte responsable de la conformidad podría invalidar la autoridad del usuario para usar este equipo.

Este dispositivo está en conformidad con la parte 15 de la normativa de la FCC. El funcionamiento está sujeto a las siguientes dos condiciones: (1) Este dispositivo no puede causar interferencias perjudiciales, y (2) este dispositivo debe aceptar cualquier interferencia recibida, incluyendo interferencias que podrían producir un funcionamiento no deseado.

PARA SU CONVENIENCIA, AHORA DISPONEMOS DE UNA LÍNEA NACIONAL DE LLAMADA GRATIS PARA LA COMPRA DE ACCESORIOS (SOLAMENTE EN USA); LLAME AL 1-800-332-5368.

IN USA CONTACT:

Panasonic Corporation of North America
Two Riverfront Plaza, Newark, NJ 07102-5490

IN CANADA CONTACT:

AU CANADA, COMMUNIQUEZ AVEC:

Panasonic Canada Inc.
5770 Ambler Drive, Mississauga, Ontario L4W 2T3
www.panasonic.com

EN MEXICO CONTACTE CON:

Panasonic de México S.A. de C.V.
Félix Cuevas No. 6 Piso 2 y 3
Col. Tlacoquemecatl Del Valle
Del. Benito Juárez
México, D.F. C.P.03200
01 (55) 5488-1000

EN PANAMA CONTACTE CON:

Panasonic Latin America. S.A.
P.O. Box 0816-03164
Panama, Republic of Panama
(507) 229-2955

**Service • Assistance • Accessories
Dépannage • Assistance • Accessoires**

Call 1-800-338-0552 (In USA)

<http://www.panasonic.com/personalcare>

<http://www.us.panasonic.com/consumersupport>

www.panasonic.ca/english/support (In Canada)

www.panasonic.ca/french/support (Au Canada)

<http://www.panasonic.com>

© EN, CA, ES

Printed in Japan
Imprimé au Japon
Impreso en Japón
ES9700LV9N1A Y1215-0