

Panasonic®

Operating Instructions
Manuel d'utilisation
Manual De Operación

(Household) Rechargeable Shaver
(Utilisation domestique) Rasoir rechargeable
(Uso doméstico) Afeitadora Recargable

Model No. ES-LV81
N° de modèle ES-LV81
Modelo No. ES-LV81

| | |
|-----------------|-----------|
| English | 2 |
| Français | 15 |
| Español | 28 |



Before operating this unit, please read these instructions completely and save them for future use.
Avant d'utiliser ce produit, veuillez lire attentivement les instructions et conserver ce manuel pour un usage futur.
Antes de utilizar este producto, lea las instrucciones detenidamente y guarde este manual para uso futuro.

IMPORTANT SAFETY INSTRUCTIONS

When using an electrical appliance, basic precautions should always be followed, including the following:

Read all instructions before using this appliance.

DANGER To reduce the risk of electric shock:

1. Do not reach for an appliance that has fallen into water. Unplug immediately.
2. Charger unit is not for immersion or for use in shower.
3. Do not place or store appliance where it can fall or be pulled into a tub or sink. Do not place in or drop into water or other liquid.
4. Except when charging, always unplug this appliance from the electrical outlet immediately after using.
5. Unplug this appliance before cleaning.
6. Do not use an extension cord with this appliance.

WARNING To reduce the risk of burns, fire, electric shock, or injury to persons:

1. Close supervision is necessary when this appliance is used by, on, or near children or invalids.

2. Use this appliance only for its intended use as described in this manual. Do not use attachments not recommended by the manufacturer.
3. Never operate this appliance if it has a damaged cord or plug, if it is not working properly, if it has been dropped or damaged, or dropped into water. Return the appliance to a service center for examination and repair.
4. Keep the cord away from heated surfaces.
5. Never drop or insert any object into any opening.
6. Do not use outdoors or operate where aerosol (spray) products are being used or where oxygen is being administered.
7. Do not use this appliance with damaged shaving blades and/or foil, as it has the potential to result in facial injury.
8. Always attach plug to appliance first, then to outlet. To disconnect, turn all controls to "off" then remove plug from outlet.

SAVE THESE INSTRUCTIONS

Thank you for choosing a Panasonic shaver ES-LV81. With our WET/DRY technology, you can enjoy using your Panasonic shaver dry or in the shower or bath for gentle and easy shaving. Please read all instructions before use.

Important

This shaver has a built-in rechargeable battery. Do not throw into fire, apply heat, or charge, use, or leave in a high temperature environment.

► Before use

This WET/DRY shaver can be used for wet shaving using shaving lather or for dry shaving. You can use this watertight shaver in the shower and clean with water. The following symbol means suitable for use in a bath or shower.



Treat yourself to wet lather shaves for at least three weeks and notice the difference. Your Panasonic WET/DRY shaver requires a little time to get used to because your skin and beard need about a month to adjust to any new shaving method.

► Using the shaver

Caution

The outer foil is very thin and can be damaged if not used correctly. Check that the foil is not damaged before using the shaver. Do not use the shaver if the foil is damaged as you will cut your skin.

- Terminate the usage when there is an abnormality or failure.
- Do not share your shaver with your family or other people. Doing so may result in infection or inflammation.

- This appliance is not intended for use by persons (including children) with reduced physical, sensory or mental capabilities, or lack of experience and knowledge, unless they have been given supervision or instruction concerning use of the appliance by a person responsible for their safety. Children should be supervised to ensure that they do not play with the appliance.
- Persons using an implanted medical electronic device, such as a pacemaker, should not allow this unit to touch the skin where the medical electronic device is implanted because this may cause a malfunction.

► Charging the shaver

- Never use the AC adaptor in the bathroom or shower room.
- Do not use any power cord or AC adaptor other than the AC adaptor (RE7-59).
- Plug in the AC adaptor into a household outlet where there is no moisture and handle it with dry hands.
- Hold the AC adaptor when disconnecting it from the household outlet. If you tug on the power cord, you may damage it.
- The supply cord cannot be replaced. If the cord is damaged, the AC adaptor should be scrapped.
- The AC adaptor is intended to be correctly oriented in a vertical or floor mount position.

► Cleaning the shaver

Warning

Disconnect the power cord from the shaver before cleaning it in water to prevent electric shock.

- Keep both the inner blades inserted. If only one of the inner blades is inserted, the shaver may be damaged.
- If you clean the shaver with water, do not use salt water or hot water. Do not soak the shaver in water for a long period of time.
- Clean the housing only with a soft cloth slightly dampened with tap water or soapy tap water. Do not use thinner, benzene, alcohol or other chemicals.

► Storing the shaver

- Store the shaver in a place with low humidity after use.
- Do not store the shaver where it will be exposed to direct sunlight or other heat sources.
- Disconnect the power cord when storing the shaver.
- Do not bend the power cord or wrap it around the shaver.

► Self-cleaning recharger

- Do not clean the AC adaptor or the self-cleaning recharger in water as it will damage them or cause an electric shock.
- Do not remove the shaver from the self-cleaning recharger while using a course that includes the “Dry” function. A heater is used so the area around the blades becomes extremely hot and you may burn yourself.
- Place the self-cleaning recharger on a level and stable surface. Otherwise the cleaning liquid may spill and discolor leather products or other surfaces. Wipe up spills immediately.
- The self-cleaning recharger cleans the inner blades and the system outer foil. Wash with water to remove beard trimmings in other areas.
- Use the self-cleaning recharger in humidity less than 95%.
- Depending on the environment, the shaver may not dry even if you select a course that includes the “Dry” function. In this case, wipe off any drops of water with a dry cloth.

Parts identification

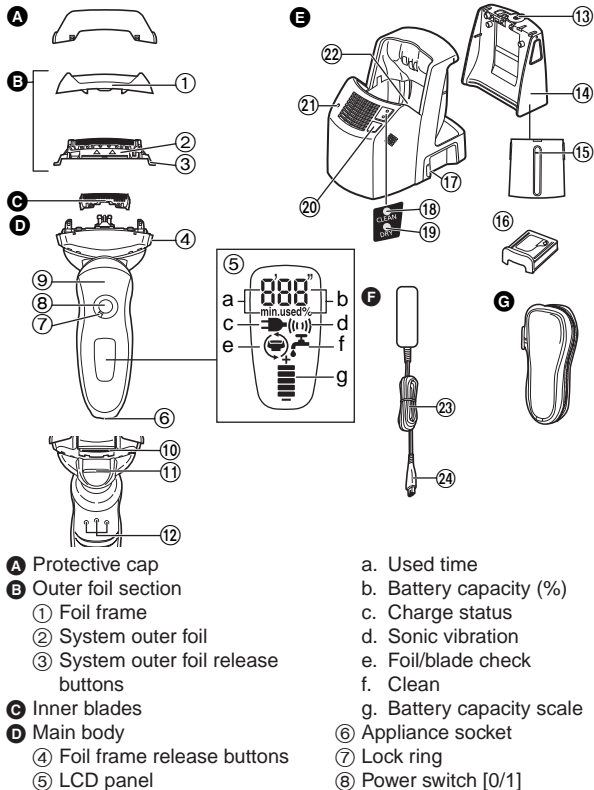

Using the lock ring

Use the lock ring to lock or unlock the power switch. Rotate the lock ring until it clicks.



Rotate the lock ring to “O” to unlock the power switch:

For when shaving, washing the shaver, lubricating the shaver.



Rotate the lock ring to “I” to lock the power switch:

For when carrying the shaver.

Charge

Charging using the self-cleaning recharger

Thoroughly wipe off any drops of water on or around the self-cleaning recharger so that it is dry before charging the shaver.

- 1 Insert the appliance plug into the self-cleaning recharger.
- 2 Remove the protective cap and then gently insert the shaver as shown.
- 3 Plug in the AC adaptor into a household outlet.

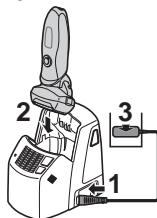

- The "Charge" course starts when attaching the shaver.
- Turn the shaver off before inserting.
- Check that the outer foil is not deformed or damaged when you insert the shaver.
- Wipe off any water droplets on the main body rear terminal.
- You can charge even with the STATUS lamp of the self-cleaning recharger is blinking.
- Charging is completed after approx. 1 hour.
- If the shape of the plug does not fit the power outlet, use an attachment plug adaptor of the proper configuration.

You can keep the shaver attached to the self-cleaning recharger, or connected to the AC adaptor, when not using it to maintain full battery capacity. You cannot overcharge the shaver.

Charging without the self-cleaning recharger

You can also charge without the self-cleaning recharger.

- 1 Insert the appliance plug into the shaver.
- 2 Plug in the AC adaptor into a household outlet.

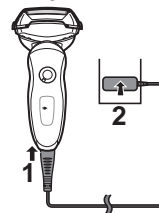

You cannot operate the shaver while charging.

Reading the LCD panel when charging

The LCD panel shows the remaining battery capacity from 0% to 100%, in 10% increments.

While charging



The indicators glow.

After charging is completed



Battery capacity and Charge status will light up and then turn off after 5 seconds.

- After charging is completed, turning the power switch ON with the shaver plugged in will cause Battery capacity and Charge status to light up and then turn off after 5 seconds. This shows that the shaver is fully charged.

- Recommended ambient temperature for charging is 5-35 °C (41-95 °F). The battery may not charge properly or not at all under extreme low or high temperatures. The indicators on the LCD panel blink when there is a problem with charging.
- When charging the shaver for the first time or when it has not been in use for more than 6 months, the indicators on the LCD panel may not glow. It will eventually glow if kept connected.

Shave

Using the shaver

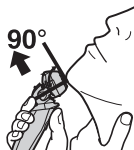

- 1 Rotate the lock ring to unlock the power switch and press the power switch.
- 2 Hold the shaver as illustrated above and shave.

Page 5

- We recommend using the shaver in an ambient temperature range of 5 - 35 °C (41 - 95 °F). If used outside this range, the appliance may stop operating.

Start out shaving by applying gentle pressure to your face. Stretch your skin with your free hand and move the shaver back and forth in the direction of your beard. You may gently increase the amount of pressure as your skin becomes accustomed to this shaver. Applying excessive pressure does not provide a closer shave.

Caution

- If you press the power switch for more than 2 seconds, the sonic vibration cleaning mode is activated. **Page 11**
You cannot shave in this mode.
- Do not place your fingers on the power switch while using the shaver. This may cause the shaver to turn off or enter the sonic vibration cleaning mode. Place your thumb on the thumb rest while using the shaver.

Using the trimmer

You can change the pivot action. Slide the handle up to "mm" when using the trimmer.

FREE

You can move the shaver head.



LOCK

You can lock the shaver head.



mm

Slide the trimmer handle up. Place at a right angle to your skin and move downwards to trim your sideburns.

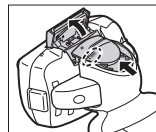

Reading the LCD panel when using

During use



The used time is shown.

- The indicators turn off after 5 seconds.
- The shown time returns to [0'00"] after 10 minutes.

After use



The used time and the remaining battery capacity are shown alternately after turning off the shaver.

When the battery capacity is low

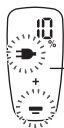

- You can shave 1 to 2 times after "10%" appears. (This will differ depending on usage.)

"10%" appears and blinks.

- A full charge will supply enough power for approx. 14 shaves of 3 minutes each. (This will differ depending on usage.)

Clean

Cleaning using the self-cleaning recharger

► Preparing the self-cleaning recharger

Remove the shaver and the appliance plug from the self-cleaning recharger.

1 Remove the water tank and then open the water tank cap.

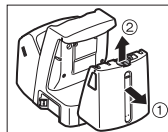

2 Wash away the old cleaning liquid and then rinse the water tank.

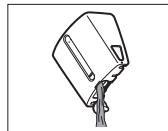

3 Pour tap water into the water tank.

- Do not let the water rise above the maximum water line. This may cause the cleaning liquid to spill.

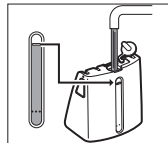

4 Securely close the water tank cap and then attach the tank.

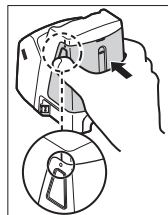

5 Peel off the 2 seals from the new detergent cartridge.

- Hold the detergent cartridge horizontally. (The detergent may spill if the detergent cartridge is tilted too much.)

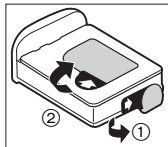

Precautions for the detergent cartridge

- Keep out of reach of children.
- Only use to clean the blades of electric shavers.
- Carry out emergency measures if the Cleaning agent enters mouth or eyes, and consult a doctor.

6 Attach the detergent cartridge.

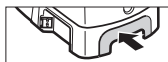

- Replace the detergent cartridge when the status lamp is illuminated.
- The expiration date of the cleaning liquid is 6 months after it is opened. If you do not use the cleaning liquid for more than 6 months, throw away the detergent cartridge and the cleaning liquid.
- Only use self-cleaning recharger detergent for Panasonic shavers.
- Always change the detergent cartridge and the cleaning liquid in the water tank at the same time. Adding water, or changing just the detergent cartridge or the water, will result in deteriorated cleaning functions.
- If you operate the self-cleaning recharger, the concentrated detergent in the detergent cartridge dilutes and the water inside the tank will become a cleaning liquid.

► Cleaning the shaver

Use the self-cleaning recharger in temperatures between 15 °C (59 °F) and 35 °C (95 °F).

1 Insert the appliance plug into the self-cleaning recharger.

2 Remove the protective cap and then gently insert the shaver as shown.



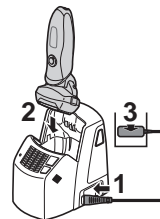





3 Plug in the AC adaptor into a household outlet.



- Remove any soap or water on the shaver if it has been washed with hand soap or any other detergent.
- Turn the shaver off before inserting.
- Check that the outer foil is not deformed or damaged when you insert the shaver.
- Wipe off any water droplets on the main body rear terminal.

4 Press the SELECT button to select the course.

- The “Charge” course starts when attaching the shaver.
- Each time you press the SELECT button, the course changes from “Clean/Dry/Charge” → “Dry/Charge” → “Charge”.
- The courses start approximately 6 seconds after they are selected.
- The course will be aborted if the power is cut off. In this case, perform the course again from the beginning.
- Do not detach the detergent cartridge or the water tank as the cleaning liquid may spill causing a malfunction.

| Course | Time required (guide) | | |
|--|---|---|---|
| 1 Charge  | Charge 0 to 60 min  | | |
| 2 Clean/Dry/Charge  | Clean 10 min  | Dry 80 min (170 min*)  | Charge 0 to 60 min  |
| | <ul style="list-style-type: none"> It is not possible to change the course after the "Clean/Dry/Charge" course has started. | | |
| 3 Dry/Charge  | Dry 180 min  | Charge 0 to 60 min  | |
| | <ul style="list-style-type: none"> It is possible to change to the "Clean/Dry/Charge" course even after the "Dry/Charge" course has started. | | |

- * When the ambient temperature of the self-cleaning recharger is low (approx. 15 °C (59 °F) or lower), the time it takes to dry the shaver increases.
- The Clean or Dry function may stop under extreme low temperatures (approx. 0 °C (32 °F) or lower). In such a case, the CLEAN and DRY lamps will blink when the "Clean/Dry/Charge" course is selected, or the DRY lamp will blink when the "Dry/Charge" course is selected.

► Follow the steps outlined below if the status lamp blinks or glows

Blinks

Correctly set the detergent cartridge and then restart a course.



If the status lamp goes out

Continue a course.

Glows

Remove the shaver from the self-cleaning recharger and then check that the [CLEAN] lamp has gone out. (Be careful as the blade may be hot or wet.) Check that the water tank is correctly attached, the water tank cap is securely closed and the self-cleaning recharger is placed horizontally.



When an abnormality has been corrected

Remove the AC adaptor from a household outlet.

When no abnormality was found

It is time to replace the detergent cartridge and cleaning liquid inside the water tank. Wash away the old cleaning liquid and then rinse the water tank and then refill it with water. Replace the old detergent cartridge and then restart the course.



When the status lamp goes out

Continue a course.

When the status lamp glows again

Contact an authorized service center.

Cleaning the shaver without the self-cleaning recharger

We recommend that you clean your shaver with the self-cleaning recharger or the sonic vibration cleaning mode when the faucet symbol  appears on the LCD panel.

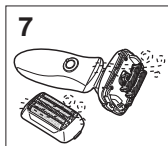
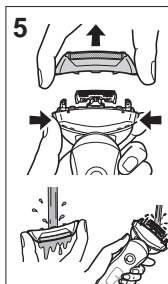
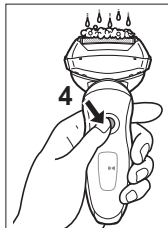

1. Disconnect the power cord from the shaver.
2. Apply some hand soap and some water to the outer foil.
3. Rotate the lock ring to unlock the power switch.
4. Press the power switch for more than 2 seconds to activate the sonic vibration cleaning mode.
 -  appears on the LCD panel.
 - After about 20 seconds, it will be automatically turned off, or you can turn it off by pressing the power switch.
5. Remove the outer foil section and press the power switch for more than 2 seconds to activate the sonic vibration cleaning mode and clean it with running water.
6. Wipe off any drops of water with a dry cloth.
7. Dry the outer foil section and the shaver completely.
8. Attach the outer foil section to the shaver.



Drying the shaver with the self-cleaning recharger

1. Attach the outer foil section to the shaver.
2. Dry the shaver with self-cleaning recharger using "Dry/Charge" course.

Replacing the system outer foil and the inner blades

 appears on the LCD panel once a year. (This will differ depending on usage.) We recommend checking the system outer foil and the inner blades when it appears. Press the Power switch for more than 30 seconds to turn off .

| | |
|-------------------|----------------------|
| system outer foil | once every year |
| inner blades | once every two years |

► Replacing the system outer foil

1. Press the foil frame release buttons and lift the outer foil section upwards.
2. Press the system outer foil release buttons and pull down the system outer foil.
3. Align the foil frame mark (**5 BLADES**) and the system outer foil mark (Δ) and securely attach together.
 - The system outer foil cannot be reversely attached.
 - Always insert the system outer foil to the foil frame when attaching to the shaver.
4. After turning the foil frame mark (**5 BLADES**) to the front, securely attach the outer foil section to the shaver until it clicks.

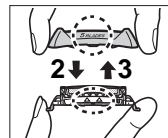
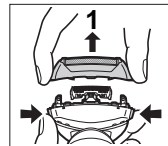

► Replacing the inner blades

1. Press the foil frame release buttons and lift the outer foil section upwards.
2. Remove the inner blades one at a time.
 - Do not touch the edges (metal parts) of the inner blades to prevent injury to your hand.
3. Insert the inner blades one at a time until they click.

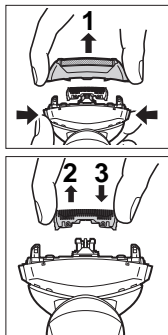

► Replacement parts

Replacement parts are available at your dealer or Service Center.

| | | |
|-------------------------------|------------------------------------|---------|
| Replacement parts for ES-LV81 | System outer foil and inner blades | WES9030 |
| | System outer foil | WES9171 |
| | Inner blades | WES9170 |
| Detergent cartridge | | WES035 |

Cleaning the self-cleaning recharger

Beard trimmings may become attached to the cleaning tray of the self-cleaning recharger. Follow the steps below to remove them. We recommend doing this each time you change the detergent cartridge.

1. Be sure to remove the water tank and the appliance plug from the self-cleaning recharger.
 - Be careful not to spill the cleaning liquid.
2. Gently wipe off any beard trimmings attached to the inside of the cleaning tray with a cloth or tissue paper dampened with water.
 - Clean the corners and uneven parts of the cleaning tray with a cotton swab dampened with water.

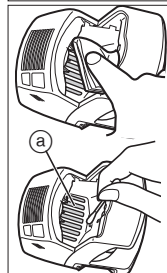
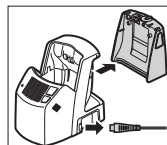

Do not pull hard on the rubber blade protector (a) at the bottom of the cleaning tray. The rubber may come off if you pull hard on it. It is only necessary to pull it up slightly.

Warning

Do not wash or apply water to the AC adaptor or self-cleaning recharger. Failure to observe this may cause electric shock or result in short circuits.

► When the water does not drain from the cleaning tray

Beard trimmings may clog the drain at the bottom of the cleaning tray.

In this case, you cannot clean or dry the shaver.

Push the beard trimmings down through the drain with a toothpick etc.

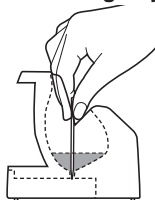

Removing the built-in rechargeable battery

ATTENTION:

A lithium ion battery that is recyclable powers the product you have purchased. Please call 1-800-8-BATTERY for information on how to recycle this battery.



Remove the built-in rechargeable battery before disposing of the shaver. Do not dismantle or replace the battery so that you can use the shaver again. This could cause fire or an electric shock. Please contact an authorised service center.

The battery replacing service is available only in the United States of America.

- Disconnect the power cord from the shaver when removing the battery.
- Perform steps ① to ④ and lift the battery, and then remove it.

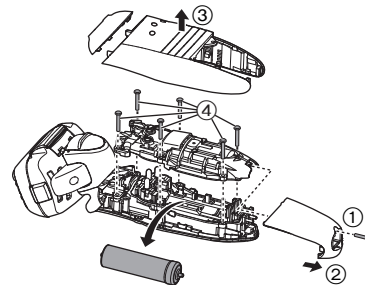

Specifications

| | |
|---------------|---|
| Power source | See the name plate on the AC adaptor. (Automatic voltage conversion) |
| Motor voltage | 3.6 V--- |
| Charging time | Approx. 1 hour |

This product is intended for household use only.

Federal Communication Commission Interference Statement

This equipment has been tested and found to comply with the limits for a Class B digital device, pursuant to Part 15 of the FCC Rules. These limits are designed to provide reasonable protection against harmful interference in a residential installation. This equipment generates, uses and can radiate radio frequency energy and, if not installed and used in accordance with the instructions, may cause harmful interference to radio communications. However, there is no guarantee that interference will not occur in a particular installation. If this equipment does cause harmful interference to radio or television reception, which can be determined by turning the equipment off and on, the user is encouraged to try to correct the interference by one of the following measures:

- Reorient or relocate the receiving antenna.
- Increase the separation between the equipment and receiver.
- Connect the equipment into an outlet on a circuit different from that to which the receiver is connected.
- Consult the dealer or an experienced radio/TV technician for help.

FCC Caution: To assure continued compliance, install and use in accordance with provided instructions. Any changes or modifications not expressly approved by the party responsible for compliance could void the user's authority to operate this equipment.

This device complies with part 15 of the FCC Rules. Operation is subject to the following two conditions: (1) This device may not cause harmful interference, and (2) this device must accept any interference received, including interference that may cause undesired operation.

FOR YOUR CONVENIENCE, WE HAVE ESTABLISHED A TOLL-FREE (IN USA ONLY) NATIONAL ACCESSORY PURCHASE HOT LINE AT 1-800-332-5368. IN CANADA, CONTACT PANASONIC CANADA INC. AT THE ADDRESS OR TELEPHONE NUMBER ON THE BACK PAGE.

CONSIGNES DE SÉCURITÉ IMPORTANTES

Lors de l'utilisation d'un appareil électrique, il faut toujours prendre des précautions de base, y compris les suivantes:

Lisez toutes les instructions avant d'utiliser cet appareil.

DANGER Afin de réduire tout risque d'électrocution:

1. Ne touchez pas un appareil qui est tombé dans l'eau. Débranchez-le immédiatement.
2. N'immergez ni n'utilisez le chargeur dans la douche.
3. Ne placez ni ne rangez l'appareil là où il peut tomber ou être précipité dans une baignoire ou un évier. Ne déposez ou n'échappez pas dans l'eau ou dans un autre liquide.
4. Débranchez toujours cet appareil de la prise électrique immédiatement après usage, excepté pendant la charge.
5. Débranchez cet appareil avant de le nettoyer.
6. N'employez pas de rallonge avec cet appareil.

MISES EN GARDE Afin de réduire le risque de brûlures, d'incendie, d'électrocution ou de blessures corporelles:

1. Une grande vigilance est nécessaire lorsque cet appareil est utilisé par des enfants ou des personnes handicapées, sur eux ou en leur présence.

2. Utilisez cet appareil uniquement pour son usage prévu, comme le décrit le présent manuel. N'utilisez pas d'accessoires qui ne sont pas recommandés par le fabricant.
3. N'utilisez jamais cet appareil si le cordon ou la fiche est endommagé, s'il ne fonctionne pas correctement, s'il est tombé, endommagé ou tombé dans l'eau. Retournez l'appareil à un centre de réparation pour le faire inspecter et réparer.
4. Gardez le cordon éloigné des surfaces chauffées.
5. Ne faites jamais tomber ou n'insérez pas un objet dans les ouvertures de l'appareil.
6. N'utilisez pas à l'extérieur, dans des endroits où des aérosols (pulvérisateurs) sont utilisés ou là où de l'oxygène est administré.
7. N'utilisez pas ce rasoir avec des lames de rasage et/ou une grille endommagées, car il pourrait provoquer des blessures au visage.
8. Branchez toujours la fiche à l'appareil en premier, puis pour débrancher, commutez toutes les commandes sur "arrêt".

CONSERVEZ LES PRÉSENTES INSTRUCTIONS

Merci d'avoir choisi un rasoir Panasonic ES-LV81. Grâce à notre technologie SEC/MOUILLÉ, vous pouvez profiter de votre rasoir Panasonic au sec, sous la douche ou dans votre bain pour un rasage doux et facile. Nous vous conseillons de lire toutes les instructions avant de l'utiliser.

Important

Ce rasoir est doté d'une batterie rechargeable. Ne la jetez pas dans le feu, ne la chauffez pas ou ne la chargez pas, ne l'utilisez pas ou ne la laissez pas dans un environnement à haute température.

► Avant utilisation

Ce rasoir sec/mouillé est utilisable sur peau sèche ou peau mouillée avec du gel de rasage. Vous pouvez utiliser ce rasoir étanche sous la douche et le nettoyer sous l'eau. Ce symbole signifie que le rasoir peut être utilisé dans le bain ou sous la douche.



Essayez le rasage mouillé au gel pendant un minimum de trois semaines et vous verrez la différence! Il vous faudra un peu de temps pour vous habituer à votre rasoir Panasonic sec/mouillé car votre peau et votre barbe ont besoin d'un mois environ pour s'adapter à une nouvelle méthode de rasage.

► Utilisation du rasoir

Attention

La grille de protection est très fine et peut être endommagée en cas d'utilisation incorrecte. Vérifiez que la grille n'est pas endommagée avant d'utiliser le rasoir. N'utilisez pas le rasoir si la grille de protection est endommagée car vous pourriez vous couper la peau.

- Cessez de l'utiliser s'il présente une anomalie ou une panne.

- Ne partagez pas votre rasoir avec des membres de votre famille ou d'autres personnes. Cela pourrait entraîner une infection ou une inflammation.
- Cet appareil n'a pas été conçu pour être utilisé par des personnes (enfants y compris) souffrant d'un handicap physique, sensoriel ou mental, ou ne disposant pas de l'expérience et des connaissances nécessaires à une utilisation sûre, à moins qu'elles aient reçu toutes les consignes requises par la personne responsable de leur sécurité quant à l'utilisation de l'appareil. Ne laissez pas un enfant jouer avec l'appareil.
- Les personnes utilisant un dispositif électronique médical implanté dans le corps, tel qu'un pacemaker, ne doivent pas laisser cet appareil en contact avec la peau là où le dispositif électronique médical est implanté car cela pourrait provoquer un dysfonctionnement.

► Chargement du rasoir

- N'utilisez jamais l'adaptateur CA dans la salle de bain ou sous la douche.
- N'utilisez pas un cordon d'alimentation ou adaptateur CA autre que les éléments fournis (RE7-59).
- Branchez l'adaptateur CA dans une prise secteur qui n'est pas humide et manipulez-le en ayant les mains sèches.
- Tenez l'adaptateur CA lorsque vous le débranchez de la prise secteur. Si vous tirez le cordon d'alimentation, vous risquez de l'endommager.
- Le cordon d'alimentation ne peut pas être remplacé. S'il est endommagé, l'adaptateur CA doit être mis au rebut.
- Il convient de placer l'adaptateur CA à la verticale ou sur le plancher.

► Nettoyage du rasoir

Avertissement

Déconnectez le cordon d'alimentation du rasoir avant de nettoyer ce dernier à l'eau, afin de ne pas vous électrocuter.

- Veillez à ce que les deux lames soient insérées. Si une seule lame est insérée, le rasoir peut être endommagé.

- Si vous nettoyez le rasoir à l'eau, veillez à ne pas utiliser d'eau salée ou d'eau chaude. Ne laissez pas tremper le rasoir dans l'eau pendant une trop longue période.
- Nettoyez le boîtier uniquement avec un tissu imbibé d'eau courante ou d'eau courante savonneuse. N'utilisez pas de solvant, d'essence, d'alcool ou d'autres produits chimiques.

► **Rangement du rasoir**

- Conservez le rasoir dans un endroit sec après usage.
- Ne conservez pas le rasoir dans un endroit exposé au soleil ou à d'autres sources de chaleur.
- Déconnectez le cordon d'alimentation avant de ranger le rasoir.
- Ne pliez pas le cordon d'alimentation et ne l'enroulez pas autour du rasoir.

► **Chargeur auto-nettoyant**

- Ne nettoyez pas l'adaptateur CA ou le chargeur auto-nettoyant avec de l'eau car cela les endommagera ou entraînera une électrocution.
- Ne retirez pas le rasoir du chargeur auto-nettoyant pendant l'utilisation de la fonction "Séchage". Un dispositif de chauffage est utilisé et rend donc la zone des lames extrêmement chaude, ce qui peut entraîner un risque de brûlure.
- Placez le chargeur auto-nettoyant sur un niveau et une surface stable. Sinon, le liquide de nettoyage pourrait fuir et décolorer les objets en cuir ou d'autres surfaces. Essuyez-le immédiatement.
- Le chargeur auto-nettoyant nettoie les lames intérieures et la grille de protection du système. Nettoyez avec de l'eau pour retirer les poils de barbe des autres zones.
- Utilisez le chargeur auto-nettoyant dans un endroit sec (taux d'humidité de moins de 95 %).
- En fonction de l'environnement d'utilisation, le rasoir peut ne pas sécher même si la fonction "Séchage" est utilisée. Dans ce cas, essuyez toute trace d'eau à l'aide d'un chiffon sec.

Identification des pièces

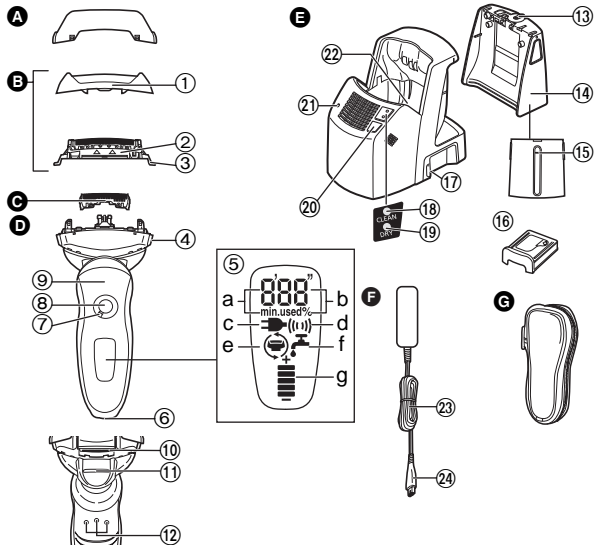

- A** Couvercle de protection
B Section de la grille de protection
 ① Cadre de la grille de protection
 ② Grille de protection du système
 ③ Boutons de déverrouillage de la grille de protection du système
C Lames intérieures
D Corps principal
 ④ Boutons de déverrouillage du cadre de grille de protection
E Afficheur ACL
 a. Temps d'utilisation
 b. Taux de charge de la batterie
 c. État de chargement
 d. Vibration Sonic
 ⑤

- e. Vérification de la grille/lame
 f. Nettoyage
 g. Niveau de charge de la batterie
F Chargeur auto-nettoyant
 ⑥ Prise
 ⑦ Bague de verrouillage
 ⑧ Bouton de mise en marche [0/1]
 ⑨ Support d'appui des doigts
 ⑩ Tondeuse escamotable
 ⑪ Levier de la tondeuse escamotable
 ⑫ Points de contact arrière du corps principal
G Pochette de voyage
 ⑬ Couvercle du réservoir d'eau
 ⑭ Réservoir d'eau
 ⑮ Niveau d'eau maximum
 ⑯ Cartouche de détergent
 ⑰ Prise
 ⑱ Indicateur d'état "CLEAN" (nettoyage)
 ⑲ Indicateur d'état "DRY" (séchage)
 ⑳ Bouton de sélection
 ㉑ Indicateur d'état
 ㉒ Plateau de nettoyage
F Adaptateur CA (RE7-59)
 ㉓ Cordon d'alimentation
 ㉔ Fiche de l'appareil

Utilisation de la bague de verrouillage

Utilisez la bague de verrouillage pour verrouiller ou déverrouiller le bouton de mise en marche.

Faites tourner la bague de verrouillage jusqu'à ce que vous entendiez un déclic.



Faites tourner la bague de verrouillage sur "O" pour déverrouiller le bouton de mise en marche :
 Quand vous vous rasez, nettoyez ou lubrifiez le rasoir.



Faites tourner la bague de verrouillage sur "A" pour verrouiller le bouton de mise en marche :
 Quand vous transportez le rasoir.

Chargement

Chargement à l'aide du chargeur auto-nettoyant

Essayez avec soin toute trace d'eau sur ou à proximité du chargeur auto-nettoyant afin qu'il soit bien sec avant le démarrage du chargement.

- 1** Insérez la fiche de l'appareil au sein du chargeur auto-nettoyant.
- 2** Retirez le couvercle de protection puis fixez le rasoir.
- 3** Branchez l'adaptateur CA à la prise secteur.

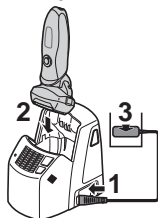

- Le cycle de "Chargement" démarre lorsque vous raccordez le rasoir.
- Mettez le rasoir hors marche le rasoir avant de le fixer.
- Vérifiez que la grille de protection n'est pas déformée ou endommagée lorsque vous fixez le rasoir.
- Essayez, si nécessaire, toutes gouttes d'eau situées sur les points de contact arrière du corps principal.
- Vous pouvez charger même avec l'indicateur d'état du chargeur auto-nettoyant qui clignote.
- La recharge est terminée après environ 1 heure.
- Si la forme de la fiche ne correspond pas à la prise de courant, utilisez un adaptateur de prise de la même configuration.

Vous pouvez soit laisser le rasoir sur le chargeur auto-nettoyant, soit connecter le rasoir à l'adaptateur CA lorsqu'il n'est pas utilisé afin de maintenir la batterie complètement chargée. Le rasoir ne sera jamais trop chargé.

Chargement sans le chargeur auto-nettoyant

Il est également possible de le recharger sans le chargeur auto-nettoyant.

- 1** Insérez la prise de l'appareil dans le rasoir.
- 2** Branchez l'adaptateur CA à la prise secteur.

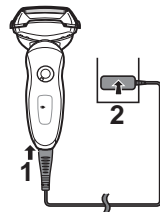

Vous ne pouvez pas utiliser le rasoir lorsqu'il est en cours de chargement.

Lecture de l'afficheur ACL lors du chargement

L'afficheur ACL indique la charge restante de la batterie, allant de 0 % à 100 %, par paliers de 10 %.

Pendant le chargement



Les indicateurs s'allument.

Une fois le chargement terminé



Les témoins de charge de la batterie et d'état de chargement s'allument, puis s'éteignent au bout de 5 secondes.

- Une fois le chargement terminé, positionnez l'interrupteur sur "1". Le rasoir est totalement chargé lorsque les témoins de charge de la batterie et d'état de chargement s'allument, puis s'éteignent au bout de 5 secondes. Ceci signifie que le rasoir est complètement rechargé.

- La température ambiante recommandée pour la charge est de 5 - 35 °C (41 - 95 °F). Les performances de la batterie peuvent se dégrader ou la batterie risque de ne pas se charger en cas de températures extrêmement basses ou élevées.
Les voyants de l'afficheur ACL clignotent si un problème survient.
- Lorsque vous chargez le rasoir pour la première fois ou s'il n'a pas été utilisé pendant plus de 6 mois, les voyants de l'afficheur ACL risquent de ne pas s'allumer. Ils finiront par s'allumer s'ils restent connectés.

Se raser

Utilisation du rasoir

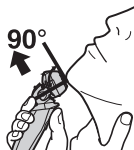

- 1** Faites tourner la bague de verrouillage pour déverrouiller le bouton de mise en marche et appuyez sur ce dernier.
- 2** Tenez le rasoir comme illustré ci-dessus et rasez-vous.

Page 18

- La température ambiante adéquate pour l'utilisation est de 5 - 35 °C (41 - 95 °F). Si vous utilisez l'appareil au-delà de la plage proposée, il risque de cesser de fonctionner.

Commencez à vous raser en appuyant légèrement sur votre visage. Tendez votre peau à l'aide de l'autre main et faites des allers-retours en direction de la barbe. Vous pouvez appuyer un peu plus au fur et à mesure que votre peau s'habitue au rasoir. Néanmoins, le fait d'appuyer très fort n'augmente pas l'efficacité du rasage.

Attention

- Si vous appuyez sur le bouton de mise en marche pendant plus de 2 secondes, le mode de nettoyage à vibrations soniques s'active.
Page 24
Vous ne pouvez pas vous raser lorsque ce mode est actif.
- Ne touchez pas le bouton de mise en marche pendant l'utilisation du rasoir. Cela risquerait de mettre le rasoir hors marche ou d'activer le mode de nettoyage à vibrations soniques. Placez toujours vos doigts sur le support prévu à cet effet pendant l'utilisation du rasoir.

Utilisation de la tondeuse escamotable

Il est possible d'utiliser le sélecteur à pivot. Faites glisser le levier vers "mm" lors de l'utilisation de la tondeuse escamotable.

FREE

Vous pouvez déplacer la tête du rasoir.



LOCK

Vous pouvez verrouiller la tête du rasoir.



mm

Faites glisser le levier de la tondeuse escamotable vers le haut. Positionnez la tondeuse escamotable à angle droit sur votre peau et descendez pour tailler vos favoris.

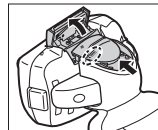

Lecture de l'afficheur ACL lors de l'utilisation

Pendant l'utilisation



La durée d'utilisation s'affiche.

- Les indicateurs s'éteignent après 5 secondes.
- La durée affichée retourne à [0'00"] après 10 minutes d'utilisation.

Après l'utilisation



La durée d'utilisation ainsi que le niveau de charge de la batterie sont affichés en alternance après avoir mis le rasoir hors marche.

Lorsque le niveau de charge de la batterie est faible



- Une fois que l'indication "10%" s'affiche, il est possible de se raser 1 à 2 fois. (Cela dépend des conditions d'utilisation.)

"10%" s'affiche et ➡ se met à clignoter.

- Une pleine charge permettra d'effectuer environ 14 rasages de 3 minutes chacun. (Cela dépend des conditions d'utilisation.)

Entretien

Nettoyage à l'aide du chargeur auto-nettoyant

► Préparation du chargeur auto-nettoyant

Retirez le rasoir et la prise de l'appareil du chargeur auto-nettoyant.

- 1** Retirez le réservoir d'eau puis ouvrez le couvercle du réservoir d'eau.

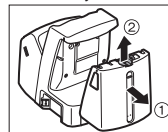

- 2** Retirez le liquide du précédent nettoyage puis rincez le réservoir d'eau.

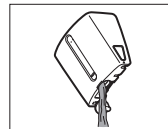

- 3** Versez de l'eau ordinaire jusqu'au niveau d'eau maximum.

- Ne laissez pas l'eau dépasser le niveau d'eau maximum. Cela pourrait entraîner une fuite du liquide de nettoyage.

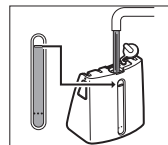

- 4** Fermez le couvercle du réservoir d'eau puis fixez le réservoir.

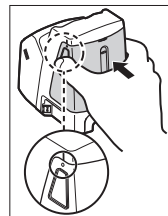

5 Retirez les 2 caches de la nouvelle cartouche de détergent.

- Tenez la cartouche de détergent horizontalement. (Le détergent peut fuir si la cartouche de détergent est trop inclinée.)

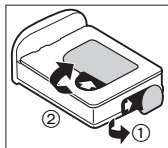

Précautions à prendre pour la cartouche de détergent

- Tenez hors de portée des enfants.
- N'utilisez que pour nettoyer les lames de rasoirs électriques.
- Prenez des mesures d'urgence si le produit de nettoyage pénètre dans la bouche ou dans les yeux et consultez un médecin.

6 Fixez la cartouche de détergent.

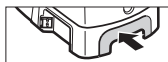

- Remplacez la cartouche de détergent lorsque l'indicateur d'état est allumé.
- La date limite d'utilisation du liquide de nettoyage est de 6 mois après son ouverture. Si vous n'utilisez pas le liquide de nettoyage pendant plus de 6 mois, jetez la cartouche de détergent et le liquide de nettoyage.
- N'utilisez que le détergent spécial pour chargeur auto-nettoyant de rasoir Panasonic.
- Changez toujours la cartouche de détergent et le liquide de nettoyage du réservoir d'eau en même temps. Le fait d'ajouter de l'eau ou de ne changer que la cartouche de détergent ou l'eau entraînera une détérioration des fonctions de nettoyage.
- Si vous faites fonctionner le chargeur auto-nettoyant, le détergent concentré dans la cartouche de détergent se dilue et l'eau se trouvant à l'intérieur du réservoir deviendra un liquide de nettoyage.

► Nettoyage du rasoir

Utilisez le chargeur auto-nettoyant uniquement lorsque les températures sont comprises entre 15 °C (59 °F) et 35 °C (95 °F).

1 Insérez la fiche de l'appareil au sein du chargeur auto-nettoyant.

2 Retirez le couvercle de protection puis fixez le rasoir.



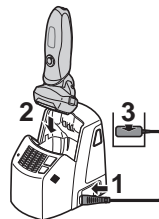





3 Branchez l'adaptateur CA à la prise secteur.



- Retirez toute trace de savon ou d'eau du rasoir si ce dernier a été lavé avec du savon ordinaire ou tout autre détergent.
- Mettez le rasoir hors marche avant de le fixer.
- Vérifiez que la grille de protection n'est pas déformée ou endommagée lorsque vous fixez le rasoir.
- Essuyez, si nécessaire, toutes gouttes d'eau situées sur les points de contact arrière du corps principal.

4 Appuyez sur le bouton de sélection pour choisir le mode souhaité.

- Le cycle de "Chargement" démarre lorsque vous raccordez le rasoir.
- Chaque fois que vous appuyez sur le bouton de sélection, le mode change à "Nettoyage/Séchage/Chargement" → "Séchage/Chargement" → "Chargement".
- Le mode sélectionné démarre environ 6 secondes après la sélection.
- Le fonctionnement s'arrête immédiatement en cas de coupure de courant. Dans ce cas, sélectionnez à nouveau le mode souhaité.
- Ne retirez pas la cartouche de détergent ou le réservoir d'eau car cela pourrait entraîner une fuite du liquide de nettoyage et un dysfonctionnement.

| Utilisation | Durée requise (guide) | | |
|---|--|---|--|
| 1 Chargement  | Chargement 0 à 60 min  | | |
| 2 Nettoyage/ Séchage/ Chargement  | Nettoyage 10 min  | Séchage 80 min (170 min*)  | Chargement 0 à 60 min  |
| | <ul style="list-style-type: none"> Il est impossible de changer le mode une fois que le mode "Nettoyage/Séchage/Chargement" a démarré. | | |
| 3 Séchage/ Chargement  | Séchage 180 min  | Chargement 0 à 60 min  | |
| | <ul style="list-style-type: none"> Il est possible de changer le mode "Nettoyage/ Séchage/Chargement" même une fois que le mode "Séchage/Chargement" a démarré. | | |

* Quand la température ambiante du chargeur auto-nettoyant est basse (approximativement 15 °C (59 °F) ou moins), le rasoir est plus long à sécher.

- La fonction Nettoyage ou Séchage peut s'arrêter en cas de températures extrêmement basses (approx. 0 °C (32 °F) ou moins). Dans ce cas, les indicateurs d'état "CLEAN" (nettoyage) et "DRY" (séchage) clignoteront quand le mode "Nettoyage/Séchage/Chargement" sera sélectionné, ou bien l'indicateur d'état "DRY" (séchage) clignotera quand le mode "Séchage/Chargement" sera sélectionné.

► Suivez les étapes indiquées ci-dessous si l'indicateur d'état clignote ou s'allume

Clignote

Placez la cartouche de détergent correctement et démarrez le mode souhaité.



Si l'indicateur d'état s'éteint

Sélectionnez un mode d'utilisation.



Lorsqu'une anomalie a été corrigée

Retirez l'adaptateur CA de la prise secteur.



Lorsque l'indicateur d'état s'éteint

Sélectionnez un mode d'utilisation.

Allumé

Retirez le rasoir du chargeur auto-nettoyant puis vérifiez que l'indicateur [CLEAN] s'est éteint. (Faites bien attention car la lame peut être chaude ou humide.) Vérifiez que le réservoir d'eau est fixé correctement, que le couvercle de réservoir d'eau est bien fermé et que le chargeur auto-nettoyant est placé horizontalement.



Lorsqu'aucune anomalie n'a été détectée

Vous pouvez maintenant remplacer la cartouche de détergent et le liquide à l'intérieur du réservoir d'eau. Enlevez le liquide de nettoyage usagé puis rincez le réservoir d'eau, ensuite remplissez-le avec de l'eau. Remplacez l'ancienne cartouche de détergent puis redémarrez l'utilisation.



Lorsque l'indicateur d'état s'allume de nouveau

Contactez un centre de service agréé.

Nettoyage du rasoir sans le chargeur auto-nettoyant

Nous vous recommandons de nettoyer votre rasoir à l'aide du chargeur auto-nettoyant ou à "vibrations soniques" lorsque le symbole de robinet (🚰) est affiché sur l'afficheur ACL.

1. Débranchez le cordon d'alimentation du rasoir.
2. Nettoyez la grille de protection avec de l'eau savonneuse.
3. Faites tourner la bague de verrouillage pour déverrouiller le bouton de mise en marche.
4. Appuyez sur le bouton de mise en marche pendant plus de 2 secondes pour activer le mode de nettoyage à vibrations soniques.
 - (🚰) s'affiche sur l'afficheur ACL.
 - Ce symbole va s'éteindre automatiquement après environ 20 secondes, ou vous pouvez l'éteindre en appuyant sur le bouton de mise en marche.
5. Retirez la grille de protection et appuyez sur le bouton de mise en marche pendant plus de 2 secondes pour activer le mode de nettoyage à vibrations soniques, et nettoyez-la en la passant à l'eau courante.
6. Essuyez toute trace d'eau à l'aide d'un chiffon sec.
7. Faites sécher la section de la grille de protection et le rasoir complètement.
8. Positionnez la section de la grille de protection au rasoir.

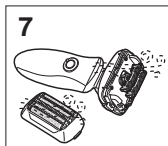
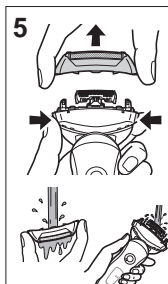
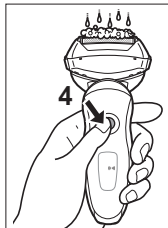

Séchage du rasoir avec le chargeur auto-nettoyant

1. Positionnez la section de la grille de protection au rasoir.
2. Séchez le rasoir avec le chargeur auto-nettoyant en utilisant le mode "Séchage/Chargement".

Remplacement de la grille de protection du système et des lames intérieures

☹️ s'affiche sur l'afficheur ACL une fois par an. (Cela dépend des conditions d'utilisation.) Nous vous recommandons alors de vérifier la grille de protection ainsi que les lames internes à l'affichage de ce message.

Appuyez sur le bouton de mise en marche pendant plus de 30 secondes pour éteindre ☹️.

| | |
|---------------------------------|----------------------------|
| grille de protection du système | une fois par an |
| lames intérieures | une fois tous les deux ans |

► Remplacement de la grille de protection du système

1. Appuyez sur les boutons de relâche de la grille de protection et soulevez la grille.

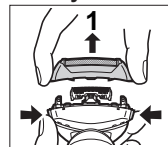

- Appuyez sur les boutons de déverrouillage de la grille de protection du système et abaissez la grille de protection du système.
- Alignez la marque du cadre de la grille de protection (**5 BLADES**) avec la marque de la grille de protection du système (Δ) et attachez-les ensemble solidement.
 - La grille de protection du système ne peut pas être montée à l'envers.
 - Remplacez la grille de protection dans son cadre de support avant de la fixer au rasoir.
- Après avoir tourné vers l'avant la marque du cadre de la grille de protection (**5 BLADES**), attachez solidement la section de la grille de protection au rasoir jusqu'à ce qu'elle clique.

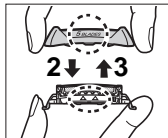

► Remplacement des lames intérieures

- Appuyez sur les boutons de relâche de la grille de protection et soulevez la grille.
- Retirez les lames intérieures, une par une.
 - Ne touchez pas le fil (partie métallique) des lames intérieures pour ne pas vous blesser les mains.
- Insérez les lames intérieures, une par une, jusqu'à entendre le bruit d'enclenchement.

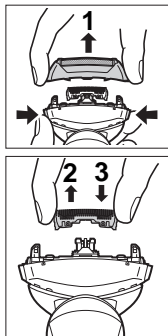

► Pièces de remplacement

Les pièces de rechange sont disponibles chez votre marchand ou dans votre centre de services après-vente.

| | | |
|-------------------------------------|--|---------|
| Pièces de remplacement pour ES-LV81 | Grille de protection du système et lames intérieures | WES9030 |
| | Grille de protection du système | WES9171 |
| | Lames intérieures | WES9170 |
| Cartouche de détergent | | WES035 |

Nettoyage du chargeur auto-nettoyant

Des poils peuvent se fixer sur le plateau de nettoyage du chargeur auto-nettoyant. Suivez les étapes ci-dessous pour les retirer. Nous recommandons d'effectuer cette opération à chaque fois que vous changez la cartouche de détergent.

- Assurez-vous de retirer le réservoir d'eau et la prise de l'appareil du chargeur auto-nettoyant.
 - Faites attention à ne pas renverser le liquide de nettoyage.
- Essuyez doucement toute trace de poils collés à l'intérieur du plateau de nettoyage à l'aide d'un chiffon ou d'un mouchoir en papier humidifié avec de l'eau.
 - Nettoyez les coins et les parties inégales du plateau de nettoyage à l'aide d'un coton-tige humidifié avec de l'eau.

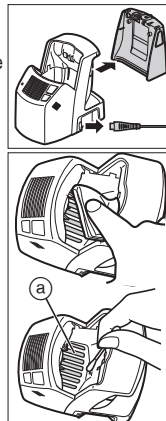

Ne forcez pas en tirant sur le protecteur de lame en caoutchouc (a) situé en bas du plateau de nettoyage. Le caoutchouc pourrait se détacher si vous tirez trop fort dessus. Il suffit de le soulever légèrement.

Avertissement

Ne lavez pas et n'appliquez pas d'eau sur l'adaptateur CA ou sur le chargeur auto-nettoyant. Si cette consigne n'est pas respectée, une électrocution ou des courts circuits pourraient se produire.

► Lorsque l'eau ne sort pas du plateau de nettoyage

Des poils peuvent boucher l'orifice en bas du plateau de nettoyage.

Dans ce cas, vous ne pouvez pas nettoyer ou sécher le rasoir.

Poussez les poils hors de l'orifice à l'aide d'un cure-dent, etc.

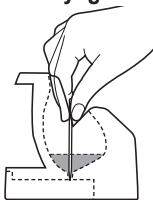

Retrait de la batterie rechargeable intégrée

ATTENTION:

L'appareil que vous vous êtes procuré est alimenté par une batterie au lithium-ion. Pour des renseignements sur le recyclage de la batterie, veuillez composer le 1-800-8-BATTERY.



Retirez la batterie rechargeable intégrée avant de mettre le rasoir au rebut. Ne démontez pas ou ne remplacez pas la batterie afin de pouvoir utiliser le rasoir à nouveau. Cela pourrait créer un risque d'incendie ou

d'électrocution.

Veuillez contacter un centre de service agréé.

Le service de remplacement de pile n'est disponible qu'aux États-Unis.

- Débranchez le cordon d'alimentation du rasoir avant de retirer la batterie.
- Effectuez les étapes de ① à ④, surélevez la batterie, et retirez-la.

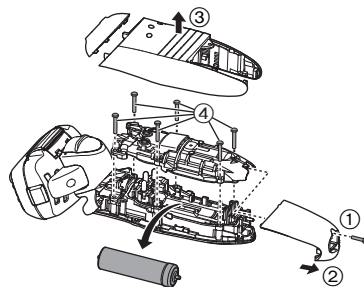

Caractéristiques techniques

| | |
|-----------------------|---|
| Source d'alimentation | Voir la plaque signalétique sur l'adaptateur CA. (Conversion de tension automatique) |
| Tension du moteur | 3,6 V--- |
| Temps de chargement | Approx. 1 heure |

Ce produit est destiné à une utilisation domestique uniquement.

Déclaration sur le brouillage radioélectrique de la Commission fédérale des communications

Le présent équipement a fait l'objet d'essais et a été jugé conforme aux limites pour un dispositif numérique de classe B, en vertu du Chapitre 15 des règlements de la FCC. Ces limites sont conçues pour fournir une protection raisonnable contre les interférences nuisibles lorsque l'appareil fonctionne dans une installation résidentielle. Le présent équipement génère, utilise et peut émettre de l'énergie RF s'il n'est pas installé et utilisé conformément au mode d'emploi, ce qui peut provoquer des interférences nuisibles aux communications radio. Cependant, il n'y a aucune garantie que les interférences ne surviendront pas dans une installation particulière. Si cet équipement émet des interférences nuisibles à la réception de la radio ou de la télévision, ce qui peut être déterminé lors de la mise en marche puis hors marche de l'équipement, l'utilisateur doit corriger ces interférences en prenant l'une des mesures suivantes:

- Réorienter ou déplacer l'antenne réceptrice.
- Augmenter la distance entre l'équipement et le récepteur.
- Connecter l'équipement à la prise d'un circuit différent de celui sur lequel le récepteur est connecté.
- Consulter le détaillant ou un technicien spécialisé en radio/TV pour obtenir de l'aide.

Avertissement de la FCC: Pour assurer une conformité continue, installer et utiliser conformément aux consignes fournies. Quelque changement ou modification non expressément approuvé(e) par la partie responsable de la conformité pourrait annuler l'autorité de l'utilisateur à faire fonctionner le présent équipement.

Cet appareil est conforme à la partie 15 des règlements de la FCC. L'utilisation est soumise aux deux conditions suivantes: (1) Cet appareil ne doit pas provoquer d'interférences nuisibles et (2), cet appareil doit supporter toute interférence reçue, y compris les interférences pouvant provoquer un fonctionnement indésirable.

POUR PLUS DE RENSEIGNEMENTS, COMMUNIQUEZ AVEC PANASONIC CANADA INC. À L'ADRESSE OU AU NUMÉRO DE TÉLÉPHONE INDIQUÉS À L'ENDOS DU MANUEL.

INSTRUCCIONES IMPORTANTES DE SEGURIDAD

Al utilizar un dispositivo eléctrico, Siempre deben tomarse algunas precauciones básicas, incluyendo las siguientes:

Lea todas las instrucciones antes de utilizar este dispositivo.

PELIGRO Para reducir el riesgo de descargas eléctricas:

1. No intente alcanzar un dispositivo que se haya caído al agua. Desenchúfelo inmediatamente.
2. El cargador no debe sumergirse ni utilizarse en la ducha.
3. No coloque ni guarde el dispositivo donde pueda caerse en una bañera. No lo coloque ni lo deje caer en agua o algún otro líquido.
4. Excepto cuando lo esté cargando, desenchufe siempre este aparato de la toma eléctrica luego de utilizarlo.
5. Desenchufe este dispositivo antes de limpiarlo.
6. No utilice un cordón de extensión con este dispositivo.

ADVERTENCIA Para reducir el riesgo de quemaduras, fuego, descargas eléctricas o lesiones:

1. Es necesaria una supervisión cercana cuando el dispositivo sea utilizado por, en, o cerca de niños o minusválidos.

2. Utilice este dispositivo solamente para el uso para el que se ha diseñado como se describe en este manual. No utilice ningún accesorio que no ha sido recomendado por el fabricante.
3. Nunca utilice el dispositivo si tiene el cordón o el enchufe dañado, si no funciona correctamente, o si se ha caído, dañado o mojado. Devuelva el dispositivo a un centro de servicio para examinarlo y repararlo.
4. Mantenga el cable alejado de las superficies calientes.
5. Nunca deje caer ni introduzca ningún objeto por cualquier abertura.
6. No utilice la afeitadora en exteriores o donde se estén utilizando aerosoles (spray) o donde se esté administrando oxígeno.
7. No utilice este dispositivo si las hojas de corte o las láminas están dañadas, ya que podría causarle heridas en la cara.
8. Siempre conecte primero el enchufe al dispositivo y, luego, al toma corriente. Para desconectarlo, coloque todos los controles en la posición "apagado" y, a continuación, retire el enchufe del toma corriente.

GUARDE ESTAS INSTRUCCIONES

Gracias por comprar una afeitadora Panasonic ES-LV81. Con nuestra tecnología WET/DRY, puede utilizar su afeitadora Panasonic en seco o en la ducha o bañera, para obtener un afeitado suave y sencillo. Por favor, antes de su uso, lea el folleto de instrucciones.

Importante

Esta afeitadora incorpora una batería recargable. No la arroje al fuego ni la exponga a altas temperaturas. Asimismo, no la cargue, utilice ni coloque en un entorno con temperaturas elevadas.

► Antes de utilizarlo

Esta afeitadora WET/DRY puede utilizarse para afeitado en mojado empleando espuma o para afeitado en seco. Puede utilizar esta afeitadora impermeable bajo la ducha y limpiarla con agua. El símbolo siguiente indica que puede utilizarse en una bañera o ducha.



Afeitese con espuma durante tres semanas y observe la diferencia. Su afeitadora Panasonic en Mojado/Seco requiere algo de tiempo para ajustarse debido a que su piel y barba necesitan alrededor de un mes para acostumbrarse a un nuevo método de afeitado.

► Utilización de la afeitadora

Precaución

La lámina exterior es muy fina y puede dañarse si no se utiliza correctamente. Compruebe que la lámina no está dañada antes de utilizar la afeitadora. No utilice la afeitadora si la lámina está dañada, ya que podría cortarse la piel.

- Si la afeitadora funciona incorrectamente o falla, deje de utilizarla.
- No comparta su afeitadora con sus familiares ni con otras personas. De lo contrario podría sufrir infecciones o inflamación.

- Este aparato no debe ser utilizado por personas (incluyendo niños) con capacidades físicas, sensoriales o mentales reducidas, o con falta de conocimiento y experiencia, a menos que se encuentren bajo supervisión o bajo instrucciones sobre el uso del aparato de una persona responsable de la seguridad. Supervise a los niños pequeños para asegurarse de que no se encuentren próximos al aparato.
- Las personas que utilizan un dispositivo electrónico médico implantado en su cuerpo, como por ejemplo un marcapasos, no deben permitir que la unidad toque la piel donde se encuentra implantado el dispositivo ya que podría ocasionar un mal funcionamiento.

► Carga de la afeitadora

- Nunca utilice el adaptador de CA en el cuarto de baño.
- No utilice ningún cable de alimentación o adaptador de CA distinto del adaptador de CA (RE7-59).
- Enchufe el adaptador de CA en una toma de corriente doméstica donde no haya humedad y manéjelo con las manos secas.
- Sujete el adaptador de CA al desconectarlo de la toma de corriente. Si tira del cable de alimentación, podría dañarlo.
- El cable de alimentación no puede sustituirse. Si el cable de alimentación presenta daños, debe desecharse el adaptador de CA.
- El adaptador de CA está preparado para orientarlo correctamente en una posición vertical o en el suelo.

► Limpieza de la afeitadora

Advertencia

Desconecte el cable de alimentación de la afeitadora antes de limpiarla con agua para evitar descargas eléctricas.

- Mantenga insertadas ambas cuchillas internas. Si solamente está insertada una de las cuchillas internas, la afeitadora podría dañarse.
- Si limpia la afeitadora con agua, no utilice agua salada ni agua caliente. No moje la afeitadora durante un largo periodo de tiempo.
- Limpie la carcasa sólo con un paño suave ligeramente humedecido con agua corriente o agua corriente y jabón. No utilice disolvente, bencina, alcohol ni otros productos químicos.

► Guardado de la afeitadora

- Después del uso, guarde la afeitadora en un lugar poco húmedo.
- No guarde la afeitadora en un lugar en el que esté expuesta a los rayos del sol u otras fuentes de calor.
- Desconecte el cable de alimentación al guardar la afeitadora.
- No doble el cable de alimentación ni lo enrolle alrededor de la afeitadora.

► Recargador de limpieza automática

- No limpie el adaptador de CA ni el recargador de limpieza automática con agua, ya que los dañaría o causaría descargas eléctricas.
- No retire la afeitadora del recargador de limpieza automática mientras utiliza un programa que incluya la función "Secar". El programa utiliza un calentador, por lo que el área de las cuchillas se encontrará extremadamente caliente y podría quemarse.
- Coloque el recargador de limpieza automática en una superficie nivelada y estable. En caso contrario el líquido de limpieza podría salpicar y deteriorar el color de productos de cuero u otras superficies. Límpielo inmediatamente.
- El recargador de limpieza automática limpia las cuchillas internas y la lámina exterior del sistema. Limpie con agua para eliminar los recortes de barba en otras áreas.
- Use el recargador auto-limpiante en niveles de humedad menores al 95%.
- Dependiendo del entorno, la afeitadora podría no secarse de forma homogénea si selecciona un programa que incluya la función "Secar". En este caso, seque las gotas de agua que puedan quedar con un paño seco.

Identificación de las partes

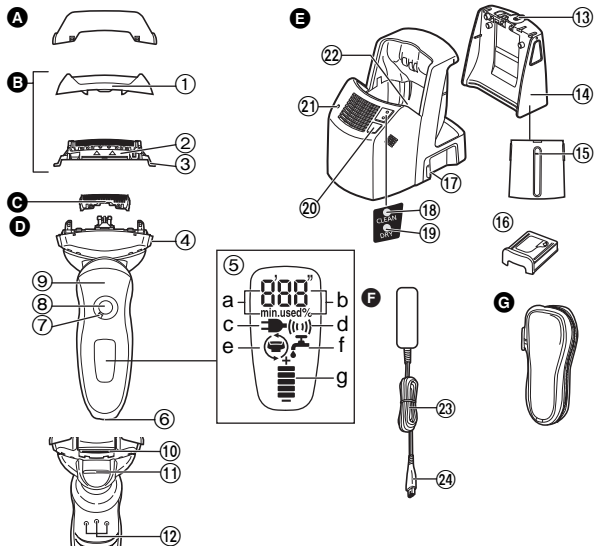

- A** Tapa protectora
- B** Sección de la lámina exterior
 - ① Marco de la lámina
 - ② Lámina exterior del sistema
 - ③ Botones de liberación de la lámina exterior del sistema
- C** Cuchillas internas
- D** Cuerpo principal
 - ④ Botones de liberación del marco de la lámina
- E** Panel LCD
 - a. Tiempo usado
 - b. Capacidad de la batería
 - c. Estado de la carga
 - d. Vibración sónica
 - e. Revisión de lámina/cuchillas
 - f. Limpieza
 - g. Capacidad de la batería
- G** Conexión del aparato

- ⑦ Anillo de bloqueo
- ⑧ Interruptor de encendido [0/1]
- ⑨ Descanso para dedos
- ⑩ Cortapatillas
- ⑪ Mango del cortapatillas
- ⑫ Terminal posterior del cuerpo principal
- E** Recargador de limpieza automática
- ⑬ Tapa del depósito de agua
- ⑭ Depósito de agua
- ⑮ Nivel máximo de agua
- ⑯ Cartucho de detergente
- ⑰ Conexión
- ⑱ Lámpara de limpieza
- ⑲ Lámpara de secado
- ⑳ Botón de selección
- ㉑ Lámpara de estado
- ㉒ Bandeja de limpieza
- F** Adaptador de CA (RE7-59)
- ㉓ Cable de alimentación
- ㉔ Clavija del aparato
- G** Estuche de viaje

Uso del anillo de bloqueo

Utilice el anillo de bloqueo para bloquear o desbloquear el interruptor de encendido.

Gire el anillo de bloqueo hasta que se escuche un chasquido.



Gire el anillo de bloqueo a “O” para desbloquear el interruptor de encendido:

Durante el afeitado, limpieza de la afeitadora, lubricación de la afeitadora.



Gire el anillo de bloqueo a “” para bloquear el interruptor de encendido:

Durante el transporte de la afeitadora.

Carga

Carga utilizando el recargador de limpieza automática

Frote cuidadosamente las gotas de agua que puedan quedar en o alrededor del recargador de limpieza automática para que quede seco antes de cargarlo.

- 1** Inserte la clavija del aparato en el recargador de limpieza automática.
- 2** Retire la tapa protectora y, a continuación, instale la afeitadora.
- 3** Enchufe el adaptador de CA en una toma de corriente doméstica.

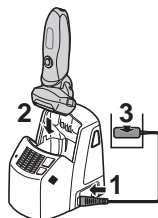

- El programa "Cargar" comienza al ajustar la afeitadora.
- Apague la afeitadora antes de instalarla.
- Compruebe que la lámina exterior no está deformada ni dañada al instalar la afeitadora.
- Limpie con un paño las gotas de agua del terminal posterior del cuerpo principal.
- Puede cargarse incluso con la lámpara de estado del recargador de limpieza automática parpadeando.
- La carga está completa tras, aproximadamente, 1 hora.
- Si el tipo de enchufe no encaja con el tomacorriente, utilice un adaptador de enchufe con la configuración adecuada.

Puede mantener la afeitadora conectada al recargador de limpieza automática, o conectada al adaptador de CA, mientras no se encuentre en uso para mantener la batería cargada completamente. La afeitadora no se sobrecargará.

Carga sin el recargador de limpieza automática

La afeitadora puede cargarse también sin el recargador de limpieza automática.

- 1** Inserte el enchufe del dispositivo en la afeitadora.
- 2** Enchufe el adaptador de CA en una toma de corriente doméstica.

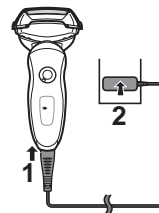

No puede hacer funcionar la afeitadora mientras se está cargando.

Lectura del panel LCD durante la carga

El panel LCD muestra la capacidad restante de la batería desde 0% a 100%, en incrementos de 10%.

Durante la carga



Los indicadores se iluminan.

Cuando la carga se haya completado



La Capacidad de la batería y el Estado de la carga se encienden y se apagan transcurridos 5 segundos.

- Una vez que finalice la carga, al poner el interruptor de encendido en la posición ON con la afeitadora enchufada, la Capacidad de la batería y el Estado de la carga se encienden y, transcurridos 5 segundos, se apagan. Esto indica que la afeitadora está totalmente cargada.

- La temperatura ambiente recomendada para la carga es de 5 - 35 °C (41 - 95 °F). El rendimiento de la batería podría verse afectado o la batería podría no cargarse bajo condiciones de temperatura extremadamente baja o alta. Los indicadores del panel LCD parpadearán cuando haya algún problema con la carga.
- Cuando cargue la afeitadora por primera vez o cuando no la haya utilizado durante más de 6 meses, los indicadores del panel LCD podrían no iluminarse. Si mantiene la afeitadora conectada, finalmente se iluminarán.

Afeitado

Utilización de la afeitadora



- 1** Gire el anillo de bloqueo para desbloquear el interruptor de encendido y pulse el interruptor de encendido.
- 2** Sujete la afeitadora como se muestra anteriormente y afeitese.

Página 31

- La temperatura ambiente adecuada para el uso es de 5 - 35 °C (41 - 95 °F). Si utiliza el aparato a una temperatura fuera del rango recomendado, este puede dejar de funcionar.

Comience a afeitarse aplicando una suave presión sobre la cara. Estire la piel con la mano libre y mueva la afeitadora hacia delante y atrás en la dirección de la barba. Puede incrementar la presión a medida que la piel se acostumbre a la afeitadora. Aplicar una presión excesiva no proporciona un afeitado más apurado.

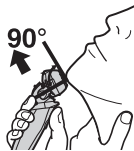

Precaución

- Si pulsa el interruptor de encendido durante más de 2 segundos, se activa el modo de limpieza por vibración sonora. **Página 37**
No se puede afeitar en este modo.
- No coloque los dedos en el interruptor de encendido mientras esté utilizando la afeitadora. Esto podría ocasionar que la afeitadora se apague o entre en el modo de limpieza por vibración sonora. Coloque sus dedos en el descanso para dedos mientras esté utilizando la afeitadora.

Utilización del cortapatillas

Puede cambiar la acción del botón. Deslice el mango hacia arriba, hasta "mm", al usar el cortapatillas.

FREE

Puede mover el cabezal de la afeitadora.



LOCK

Puede bloquear el cabezal de la afeitadora.



mm

Deslice el mango del cortapatillas hacia arriba. Colóquelo en ángulo recto con su piel y muévelo hacia abajo para recortar las patillas.

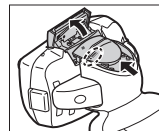

Lectura del panel LCD durante el uso

Durante el uso



Se muestra el tiempo utilizado.

- Los indicadores se apagan a los 5 segundos.
- El tiempo mostrado regresa a [0'00"] después de 10 minutos.

Después del uso



El tiempo utilizado y la capacidad restante de la batería son mostrados alternativamente después de apagar la afeitadora.

Cuando la capacidad de la batería es baja

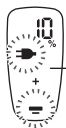

- Puede afeitarse 1 o 2 veces después de que aparezca "10%". (Esto puede variar dependiendo de la utilización.)

"10%" aparece y parpadea.

- Una carga completa proporcionará suficiente alimentación durante 14 afeitadas de 3 minutos cada una. (Esto puede variar dependiendo de la utilización.)

Limpieza

Limpieza utilizando el recargador de limpieza automática

► Preparación del recargador de limpieza automática

Retire el enchufe de la afeitadora y el dispositivo del recargador de limpieza automática.

- 1** Retire el depósito de agua y, a continuación, abra la tapa del depósito de agua.

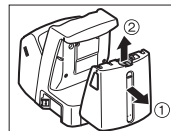

- 2** Elimine el líquido de limpieza anterior y, a continuación, enjuague el depósito de agua.

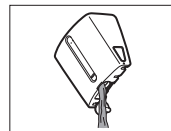

- 3** Llénelo con agua hasta el nivel marcado.

- Evite que el agua sobrepase el nivel marcado. Esto causaría que el líquido de limpieza salpicara.

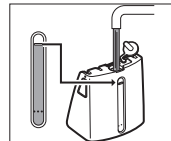

- 4** Cierre bien la tapa del depósito de agua y, a continuación, instale el depósito.

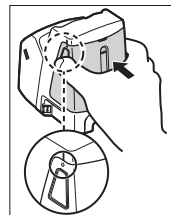

5 Despegue los 2 sellos del nuevo cartucho de detergente.

- Sujete el cartucho de detergente horizontalmente. (El detergente podría derramarse si se inclina el cartucho demasiado.)

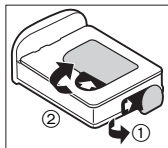

Precauciones relativas al cartucho de detergente

- Mantenga alejado de los niños.
- Sólo utilice para limpiar las cuchillas de las afeitadoras eléctricas.
- Tome medidas de emergencia si los agentes de limpieza entran en contacto con la boca o los ojos, y consulte a su médico.

6 Instale el cartucho de detergente.

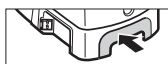

- Reemplace el cartucho de detergente cuando se ilumine la lámpara de estado.
- La fecha de caducidad del líquido de limpieza es de 6 meses una vez abierto. Si no utiliza el líquido de limpieza durante más de 6 meses, tire el cartucho de detergente y el líquido de limpieza.
- Utilice solamente el detergente especial para el recargador de limpieza automática para afeitadoras Panasonic.
- Cambie siempre el cartucho del detergente y el líquido de limpieza del depósito de agua al mismo tiempo. Agregar agua o cambiar solamente el cartucho de detergente causará un deterioramiento en las funciones de limpieza.
- Si utiliza el recargador de limpieza automática, el detergente concentrado del cartucho se diluye en el agua en el depósito y se convierte en líquido de limpieza.

► Limpieza de la afeitadora

Use el recargador de limpieza automática a temperaturas entre 15 °C (59 °F) y 35 °C (95 °F).

1 Inserte la clavija del aparato en el recargador de limpieza automática.

2 Retire la tapa protectora y, a continuación, instale la afeitadora.



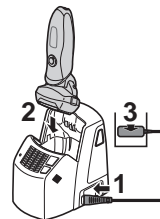





3 Enchufe el adaptador de CA en una toma de corriente doméstica.



- Retire el jabón o el agua de la afeitadora si se ha lavado con jabón de manos o cualquier otro detergente.
- Apague la afeitadora antes de instalarla.
- Compruebe que la lámina exterior no está deformada ni dañada al instalar la afeitadora.
- Limpie con un paño las gotas de agua del terminal posterior del cuerpo principal.

4 Pulse el botón de selección para seleccionar el programa.

- El programa "Cargar" comienza al ajustar la afeitadora.
- Cada vez que pulse el botón de selección, el programa cambiará de "Limpiar/Secar/Cargar" → "Secar/Cargar" → "Cargar".
- Los programas comienzan, aproximadamente, 6 segundos después de su selección.
- El programa será abortado si se corta la energía. En este caso, reinicie el programa de nuevo desde el principio.
- No retire el cartucho de detergente ni el depósito de agua ya que el líquido de limpieza podría salpicar causando averías.

| Programa | Tiempo requerido (guía) | | |
|--|---|---|---|
| 1 Cargar  | Cargar De 0 a 60 minutos  | | |
| 2 Limpiar/ Secar/ Cargar  | Limpiar 10 minutos  | Secar 80 minutos (170 minutos*)  | Cargar De 0 a 60 minutos  |
| | <ul style="list-style-type: none"> No es posible cambiar el programa una vez que se haya iniciado el programa "Limpiar/Secar/Cargar". | | |
| 3 Secar/ Cargar  | Secar 180 minutos  | Cargar De 0 a 60 minutos  | |
| | <ul style="list-style-type: none"> Es posible cambiar al programa "Limpiar/Secar/Cargar" incluso después de que se haya iniciado el programa "Secar/Cargar". | | |

* Cuando la temperatura ambiente del recargador de limpieza automática sea baja (aprox. 15 °C (59 °F) o inferior), aumentará el tiempo que tarda en secarse la afeitadora.

- La función Limpiar o Secar se puede detener con temperaturas bajas extremas (aprox. 0 °C (32 °F) o inferior). En ese caso, las lámparas de limpieza y de secado parpadearán cuando se seleccione el programa "Limpiar/Secar/Cargar" o la lámpara de secado parpadeará cuando se seleccione el programa "Secar/Cargar".

► Siga los pasos indicados a continuación si la lámpara de estado parpadea o se ilumina

Parpadea

Coloque correctamente el cartucho de detergente y, a continuación, reinicie un programa.



Si la lámpara de estado se apaga

Continúe con el programa.

Se ilumina

Retire la afeitadora del recargador de limpieza automática y, a continuación, compruebe que la lámpara [CLEAN] se ha apagado. (Tenga cuidado ya que la cuchilla podría estar caliente o mojada.) Compruebe que el depósito de agua está correctamente instalado, la tapa del depósito de agua bien cerrada y el recargador de limpieza automática está colocado horizontalmente.



Cuando se ha corregido una anomalía

Retire el adaptador de CA de la toma de corriente doméstica.

Cuando no se haya encontrado ninguna anomalía

Es el momento de cambiar el cartucho de detergente y el líquido de limpieza del depósito de agua. Limpie con agua el líquido de limpieza usado y después enjuague el depósito de agua y rellénelo con agua. Cambie el cartucho de detergente usado y reinicie el programa.



Cuando la lámpara de estado se apaga

Continúe con el programa.

Cuando la lámpara de estado vuelve a iluminarse

Póngase en contacto con un centro de servicio autorizado.

Limpeza de la afeitadora sin el recargador de limpieza automática

Recomendamos limpiar su afeitadora con el recargador de limpieza automática o en el modo de limpieza por vibración sonora cuando el símbolo del grifo  aparezca en el panel LCD.

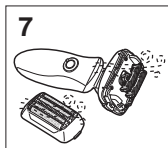
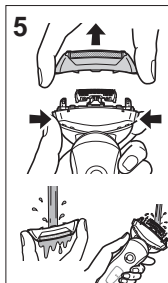
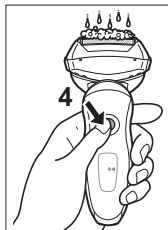

1. Desconecte el cable de alimentación de la afeitadora.
2. Aplique jabón de manos y un poco de agua a la lámina exterior.
3. Gire el anillo de bloqueo para desbloquear el interruptor de encendido.
4. Pulse el interruptor de encendido durante más de 2 segundos para activar el modo de limpieza por vibración sonora.
 -  aparece en el panel LCD.
 - Después de aproximadamente 20 segundos, se apagará automáticamente, o puede apagarlo pulsando el interruptor de encendido.
5. Retire la sección de la lámina exterior, pulse el interruptor de encendido durante más de 2 segundos para activar el modo de limpieza por vibración sonora y limpie con agua corriente.
6. Limpie las gotas de agua con un paño seco.
7. Seque completamente la sección de la lámina exterior y la afeitadora.
8. Monte la sección de la lámina exterior en la afeitadora.



Secado de la afeitadora con el recargador de limpieza automática

1. Monte la sección de la lámina exterior en la afeitadora.
2. Seque la afeitadora con el recargador de limpieza automática, utilizando el programa "Secar/Cargar".

Sustitución de la lámina exterior del sistema y las cuchillas internas

 aparece en el panel LCD una vez al año. (Esto puede variar dependiendo de la utilización.) Le recomendamos que verifique la lámina exterior del sistema y las cuchillas internas cuando aparezca. Pulse el interruptor de encendido durante más de 30 segundos para apagar .

| | |
|-----------------------------|-----------------------|
| lámina exterior del sistema | una vez al año |
| cuchillas internas | una vez cada dos años |

► Sustitución de la lámina exterior del sistema

1. Pulse los botones de liberación de la estructura de la lámina y levante la sección de la lámina exterior hacia arriba.

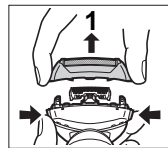

- Pulse los botones de liberación de la lámina exterior del sistema y tire de la lámina exterior del sistema hacia abajo.
- Alinee la marca del marco de la lámina (*5 BLADES*) y la marca de la lámina exterior del sistema (Δ) y conéctelos con firmeza.
 - La lámina exterior del sistema no puede ajustarse en forma inversa.
 - Siempre inserte la lámina exterior del sistema al marco de la lámina cuando la monte en la afeitadora.
- Después de girar la marca del marco de la lámina (*5 BLADES*) hacia la parte delantera, conecte con firmeza la sección de la lámina exterior a la afeitadora hasta que se oiga un clic.

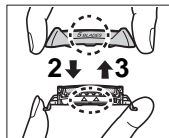

► Sustitución de las cuchillas internas

- Pulse los botones de liberación de la estructura de la lámina y levante la sección de la lámina exterior hacia arriba.
- Retire las cuchillas internas una a la vez.
 - No toque los bordes (partes de metal) de las cuchillas internas para evitar daños en las manos.
- Inserte las cuchillas internas una a la vez hasta que estas hagan clic.

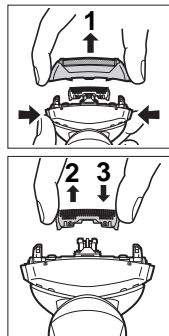

► Piezas de repuesto

Las piezas de repuesto están disponibles en su distribuidor o en el Centro de Servicio.

Partes de repuesto para el modelo ES-LV81

| | |
|--|---------|
| Lámina exterior y cuchillas internas del sistema | WES9030 |
| Lámina exterior del sistema | WES9171 |
| Cuchillas internas | WES9170 |

Cartucho de detergente

WES035

Limpeza del recargador de limpieza automática

Los recortes de la barba pueden quedarse adheridos a la bandeja de limpieza del recargador de limpieza automática. Siga los pasos descritos a continuación para eliminarlos. Es recomendable hacer esto cada vez que cambie el cartucho de detergente.

- Asegúrese de eliminar el depósito de agua y el enchufe del dispositivo del recargador de limpieza automática.
 - Tenga cuidado de no derramar el líquido de limpieza.
- Frote suavemente cualquier recorte de barba adherido al interior de la bandeja de limpieza con un paño o pañuelo de papel humedecido con agua.
 - Limpie las esquinas y las partes desniveladas de la bandeja de limpieza con un trozo de algodón humedecido con agua.

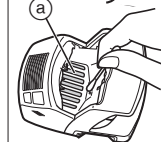
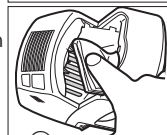
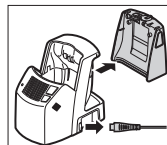

No tire con fuerza del protector de goma de las cuchillas (a) del fondo de la bandeja de limpieza. La goma podría salirse si tira con fuerza. Solamente es necesario tirar con suavidad.

Advertencia

No lave ni aplique agua al adaptador de CA ni al recargador de limpieza automática. No seguir estas precauciones puede causar descargas eléctricas o cortocircuitos.

► Cuando el agua no se vacía de la bandeja de limpieza

Los recortes de barba pueden atascar la salida de agua de la parte inferior de la bandeja de limpieza.

En este caso, no podrá limpiar ni secar la afeitadora.

Empuje los recortes de barba por el agujero de salida con un palillo de dientes, etc.

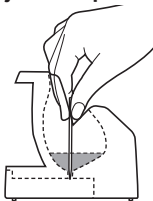

Retirar la batería recargable interna

ATENCIÓN:

El producto que ha comprado se alimenta con una batería de iones Lito reciclable. Llame al teléfono 1-800-8-BATTERY para obtener información acerca de cómo reciclar la batería.



Retire la batería recargable interna antes de deshacerse de la afeitadora.

No desmonte ni sustituya la batería para utilizar de nuevo la afeitadora.

Podría causar un incendio o una descarga eléctrica.

Póngase en contacto con un centro de servicio autorizado.

El servicio de reemplazo de batería está disponible solamente en los Estados Unidos de América.

- Desconecte el cable de alimentación de la afeitadora cuando retire la batería.

- Lleve a cabo los pasos ① a ④ y levante la batería, después retírela.

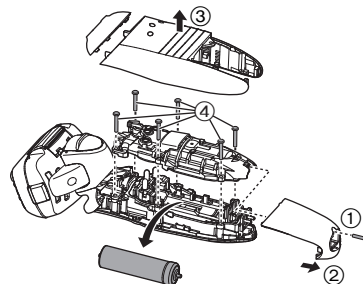

Especificaciones

| | |
|------------------------|--|
| Fuente de alimentación | Anote el número de placa que se encuentra en el adaptador de CA. (Conversión de voltaje automática) |
| Voltaje del motor | 3,6 V--- |
| Tiempo de carga | Aproximadamente 1 hora |

Este producto está destinado solamente para su uso doméstico.

Declaración de Interferencia de la Comisión Federal de Comunicaciones

Este equipo ha sido probado y se encuentra en conformidad con los límites establecidos para dispositivos digitales de la Clase B, en aplicación de lo dispuesto en la Sección 15 de los lineamientos de la CFC. Estos límites han sido diseñados para proporcionar protección razonable contra la interferencia perjudicial en una instalación residencial. Este equipo genera, usa y puede irradiar energía de radio frecuencia y, si no se instala y se usa en conformidad con las instrucciones proporcionadas, podría ocasionar interferencia perjudicial a las radio comunicaciones. Sin embargo, no está garantizado que no se presentará ninguna interferencia en una instalación en particular. Si este equipo ocasiona interferencias perjudiciales en la recepción de radio o de televisión, lo cual se puede determinar apagando y encendiendo el equipo, se le pide al usuario tratar de corregir la interferencia mediante la realización de una de las siguientes medidas:

- Cambie de orientación o de lugar la antena de recepción.
- Incremente la separación entre el equipo y el receptor.
- Conecte el equipo en una toma de corriente que sea de un circuito diferente a aquel en el que está conectado el receptor.
- Póngase en contacto con el distribuidor o con un técnico experimentado en radio/TV para solicitar ayuda.

Precauciones de la CFC: Para garantizar la conformidad de forma continua, instale y use el aparato de acuerdo a las instrucciones proporcionadas. Cualquier cambio o modificación que se realice que no esté aprobado por la parte responsable de la conformidad podría invalidar la autoridad del usuario para usar este equipo.

Este dispositivo está en conformidad con la parte 15 de la normativa de la FCC. El funcionamiento está sujeto a las siguientes dos condiciones:

(1) Este dispositivo no puede causar interferencias perjudiciales, y (2) este dispositivo debe aceptar cualquier interferencia recibida, incluyendo interferencias que podrían producir un funcionamiento no deseado.

PARA SU CONVENIENCIA, AHORA DISPONEMOS DE UNA LÍNEA NACIONAL DE LLAMADA GRATIS PARA LA COMPRA DE ACCESORIOS (SOLAMENTE EN USA); LLAME AL 1-800-332-5368.

IN USA CONTACT:

Panasonic Home and Health Company
Division of Panasonic Corporation of North America
One Panasonic Way 2F-3 Secaucus, NJ 07094

IN CANADA CONTACT:**AU CANADA, COMMUNIQUEZ AVEC:**

Panasonic Canada Inc.
5770 Ambler Drive, Mississauga, Ontario L4W 2T3
(905) 624-5010

EN MEXICO CONTACTE CON:

Panasonic de México S.A. de C.V.
Félix Cuevas No. 6 Piso 2 y 3
Col. Tlacoquemecatí Del Valle
Del. Benito Juárez
México, D.F. C.P.03200
01 (55) 5488-1000

EN PANAMA CONTACTE CON:

Panasonic Latin America. S.A.
P.O. Box 0816-03164
Panama, Republic of Panama
(507) 229-2955

Service • Assistance • Accessories
Dépannage • Assistance • Accessoires

Call 1-800-338-0552 (In USA)

<http://www.panasonic.com/shavers/>
<http://www.panasonic.com/consumersupport/>

Call 1-800-561-5505 (In Canada)

Composer le 1-800-561-5505 (Au Canada)
<http://www.panasonic.ca/>