

Panasonic®

Operating Instructions
Manuel d'utilisation
Manual De Operación
(Household) Rechargeable Shaver
(Utilisation domestique) Rasoir rechargeable
(Uso doméstico) Afeitadora Recargable

Model No. ES-LF51
N° de modèle ES-LF51
Modelo No. ES-LF51

| | |
|-----------------|-----------|
| English | 2 |
| Français | 9 |
| Español | 16 |



Before operating this unit, please read these instructions completely and save them for future use.
Avant d'utiliser ce produit, veuillez lire attentivement les instructions et conserver ce manuel pour un usage futur.
Antes de utilizar este producto, lea las instrucciones detenidamente y guarde este manual para uso futuro.

IMPORTANT SAFETY INSTRUCTIONS

When using an electrical appliance, basic precautions should always be followed, including the following:

Read all instructions before using this appliance.

DANGER To reduce the risk of electric shock:

1. Do not reach for an appliance that has fallen into water. Unplug immediately.
2. Charger unit is not for immersion or for use in shower.
3. Do not place or store appliance where it can fall or be pulled into a tub or sink. Do not place in or drop into water or other liquid.
4. Except when charging, always unplug this appliance from the electrical outlet immediately after using.
5. Unplug this appliance before cleaning.
6. Do not use an extension cord with this appliance.

WARNING To reduce the risk of burns, fire, electric shock, or injury to persons:

1. Close supervision is necessary when this appliance is used by, on, or near children or invalids.

2. Use this appliance only for its intended use as described in this manual. Do not use attachments not recommended by the manufacturer.
3. Never operate this appliance if it has a damaged cord or plug, if it is not working properly, if it has been dropped or damaged, or dropped into water. Return the appliance to a service center for examination and repair.
4. Keep the cord away from heated surfaces.
5. Never drop or insert any object into any opening.
6. Do not use outdoors or operate where aerosol (spray) products are being used or where oxygen is being administered.
7. Do not use this appliance with damaged shaving blades and/or foil, as it has the potential to result in facial injury.
8. Always attach plug to appliance first, then to outlet. To disconnect, turn all controls to "off" then remove plug from outlet.

SAVE THESE INSTRUCTIONS

Thank you for choosing a Panasonic shaver ES-LF51. With our WET/DRY technology, you can enjoy using your Panasonic shaver dry or in the shower or bath for gentle and easy shaving. Please read all instructions before use.

Important

This shaver has a built-in rechargeable battery. Do not throw into fire, apply heat, or charge, use, or leave in a high temperature environment.

► Before use

This WET/DRY shaver can be used for wet shaving using shaving lather or for dry shaving. You can use this watertight shaver in the shower and clean with water. The following symbol means suitable for use in a bath or shower.



Treat yourself to wet lather shaves for at least three weeks and notice the difference. Your Panasonic WET/DRY shaver requires a little time to get used to because your skin and beard need about a month to adjust to any new shaving method.

► Using the shaver

Caution

The outer foil is very thin and can be damaged if not used correctly. Check that the foil is not damaged before using the shaver. Do not use the shaver if the foil is damaged as you will cut your skin.

- Terminate the usage when there is an abnormality or failure.
- Do not share your shaver with your family or other people. Doing so may result in infection or inflammation.

- This appliance is not intended for use by persons (including children) with reduced physical, sensory or mental capabilities, or lack of experience and knowledge, unless they have been given supervision or instruction concerning use of the appliance by a person responsible for their safety. Children should be supervised to ensure that they do not play with the appliance.

► Charging the shaver

- Never use the AC adaptor in the bathroom or shower room.
- Do not use any power cord or AC adaptor other than the AC adaptor (RE7-59).
- Plug in the AC adaptor into a household outlet where there is no moisture and handle it with dry hands.
- Hold the AC adaptor when disconnecting it from the household outlet. If you tug on the power cord, you may damage it.
- The supply cord cannot be replaced. If the cord is damaged, the AC adaptor should be scrapped.
- The AC adaptor is intended to be correctly oriented in a vertical or floor mount position.

► Cleaning the shaver

Warning

Disconnect the power cord from the shaver before cleaning it in water to prevent electric shock.

- Keep both the inner blades inserted. If only one of the inner blades is inserted, the shaver may be damaged.
- If you clean the shaver with water, do not use salt water or hot water. Do not soak the shaver in water for a long period of time.
- Clean the housing only with a soft cloth slightly dampened with tap water or soapy tap water. Do not use thinner, benzene, alcohol or other chemicals.

► Storing the shaver

- Store the shaver in a place with low humidity after use.
- Do not store the shaver where it will be exposed to direct sunlight or other heat sources.
- Disconnect the power cord when storing the shaver.
- Do not bend the power cord or wrap it around the shaver.

Parts identification

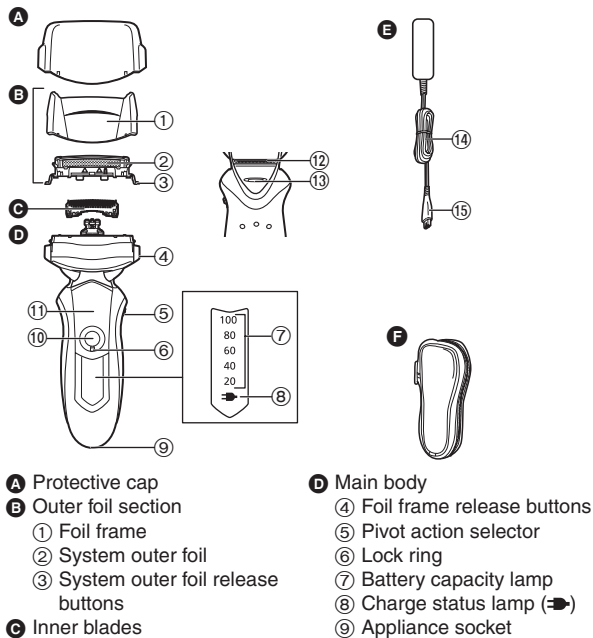

4

- ⑩ Power switch [0/1]
- ⑪ Thumb rest
- ⑫ Trimmer
- ⑬ Trimmer handle
- E** AC adaptor (RE7-59)
- ⑭ Power cord
- ⑮ Appliance plug
- F** Travel case

Using the lock ring

Use the lock ring to lock or unlock the power switch. Rotate the lock ring until it clicks.



Rotate the lock ring to “O” to unlock the power switch:

For when shaving, washing the shaver, lubricating the shaver.



Rotate the lock ring to “L” to lock the power switch:

For when carrying the shaver.

Charge

Charging the shaver

- 1** Insert the appliance plug into the shaver.
- 2** Plug in the AC adaptor into a household outlet.

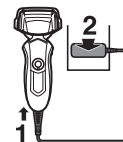

- Turn the shaver off before attaching.
- Charging is completed after approx. 1 hour.
- If the shape of the plug does not fit the power outlet, use an attachment plug adaptor of the proper configuration.

You cannot operate the shaver while charging.

Reading lamps when charging

While charging

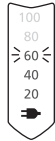

The charge status lamp (➔) glows.
The number of the battery capacity lamp will increase as charging progresses.

After charging is completed

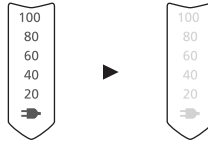

All the lamps will light up and then turn off after 5 seconds.

- After charging is completed, turning the power switch ON with the shaver plugged in will cause all the lamps to light up and then turn off after 5 seconds. This shows that the shaver is fully charged.
- Recommended ambient temperature for charging is 5-35 °C (41-95 °F). The battery may not charge properly or not at all under extreme low or high temperatures. The charge status lamp (➔) will blink when there is a problem with charging.
- When charging the shaver for the first time or when it has not been in use for more than 6 months, the charge status lamp (➔) may not glow. It will eventually glow if kept connected.

Shave

Using the shaver

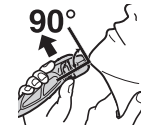
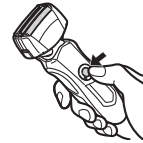

- 1 Rotate the lock ring to unlock the power switch and press the power switch.**
- 2 Hold the shaver as illustrated above and shave.**

Page 4

- We recommend using the shaver in an ambient temperature range of 5 - 35 °C (41 - 95 °F). If used outside this range, the appliance may stop operating.

Start out shaving by applying gentle pressure to your face. Stretch your skin with your free hand and move the shaver back and forth in the direction of your beard. You may gently increase the amount of pressure as your skin becomes accustomed to this shaver. Applying excessive pressure does not provide a closer shave.

Caution

- If you press the power switch for more than 2 seconds, the sonic vibration cleaning mode is activated. **Page 6**
You cannot shave in this mode.
- Do not place your fingers on the power switch while using the shaver. This may cause the shaver to turn off or enter the sonic vibration cleaning mode. Place your thumb on the thumb rest while using the shaver.

Pivot action selector

Use to select "SOFT" (soft) or "LOCK" (lock). You can change the pivot action whether the shaver is turned on or off.

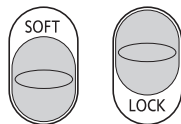
**Using the trimmer**

Slide the trimmer handle up. Place at a right angle to your skin and move downwards to trim your sideburns.

**Reading lamps when using**

While using

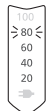

- Approximate amount of battery charge is displayed as 20 - 100.

- It will turn off approximately 5 seconds after operating the switch.

When the battery capacity is low



"20" blinks when operating the shaver.

- You can shave 2 to 3 times after "20" appears. (This will differ depending on usage.)
- A full charge will supply enough power for approx. 14 shaves of 3 minutes each. (This will differ depending on usage.)

Clean**Cleaning the shaver**

1. Disconnect the power cord from the shaver.
2. Apply some hand soap and some water to the outer foil.
3. Rotate the lock ring to unlock the power switch.
4. Press the power switch for more than 2 seconds to activate the sonic vibration cleaning mode.
 - The battery capacity lamps blink in order.
 - After about 20 seconds, it will be automatically turned off, or you can turn it off by pressing the power switch.
5. Remove the outer foil section and press the power switch for more than 2 seconds to activate the sonic vibration cleaning mode and clean it with running water.
6. Wipe off any drops of water with a dry cloth.
7. Dry the outer foil section and the shaver completely.
8. Attach the outer foil section to the shaver.

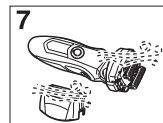
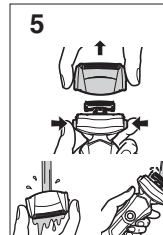
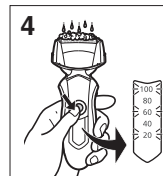

Replacing the system outer foil and the inner blades

| | |
|-------------------|----------------------|
| system outer foil | once every year |
| inner blades | once every two years |

► Replacing the system outer foil

1. Press the foil frame release buttons and lift the outer foil section upwards.
2. Press the system outer foil release buttons and pull down the system outer foil.
3. Align the foil frame mark (↗) and the system outer foil mark (△) and securely attach together.
 - The system outer foil cannot be reversely attached.
 - Always insert the system outer foil to the foil frame when attaching to the shaver.
4. After turning the foil frame mark (↗) to the front, securely attach the outer foil section to the shaver until it clicks.

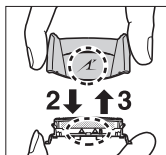
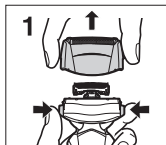

► Replacing the inner blades

1. Press the foil frame release buttons and lift the outer foil section upwards.
2. Remove the inner blades one at a time.
 - Do not touch the edges (metal parts) of the inner blades to prevent injury to your hand.
3. Insert the inner blades one at a time until they click.

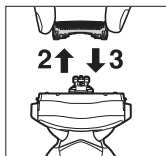
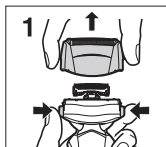

► Replacement parts

Replacement parts are available at your dealer or Service Center.

| | | |
|-------------------------------|------------------------------------|---------|
| Replacement parts for ES-LF51 | System outer foil and inner blades | WES9027 |
| | System outer foil | WES9167 |
| | Inner blades | WES9068 |

Removing the built-in rechargeable battery

ATTENTION:

A lithium ion battery that is recyclable powers the product you have purchased. Please call 1-800-8-BATTERY for information on how to recycle this battery.



Remove the built-in rechargeable battery before disposing of the shaver. Do not dismantle or replace the battery so that you can use the shaver again. This could cause fire or an electric shock. Please contact an authorised service center. The battery replacing service is available only in the United States of America.

- Disconnect the power cord from the shaver when removing the battery.

- Perform steps ① to ⑨ and lift the battery, and then remove it.

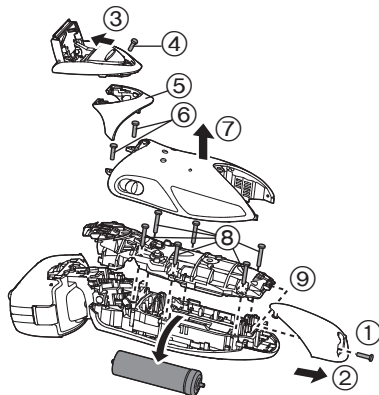

Specifications

| | |
|---------------|---|
| Power source | See the name plate on the AC adaptor. (Automatic voltage conversion) |
| Motor voltage | 3.6 V--- |
| Charging time | Approx. 1 hour |

This product is intended for household use only.

Federal Communication Commission Interference Statement

This equipment has been tested and found to comply with the limits for a Class B digital device, pursuant to Part 15 of the FCC Rules. These limits are designed to provide reasonable protection against harmful interference in a residential installation. This equipment generates, uses and can radiate radio frequency energy and, if not installed and used in accordance with the instructions, may cause harmful interference to radio communications. However, there is no guarantee that interference will not occur in a particular installation. If this equipment does cause harmful interference to radio or television reception, which can be determined by turning the equipment off and on, the user is encouraged to try to correct the interference by one of the following measures:

- Reorient or relocate the receiving antenna.
- Increase the separation between the equipment and receiver.
- Connect the equipment into an outlet on a circuit different from that to which the receiver is connected.
- Consult the dealer or an experienced radio/TV technician for help.

FCC Caution: To assure continued compliance, install and use in accordance with provided instructions. Any changes or modifications not expressly approved by the party responsible for compliance could void the user's authority to operate this equipment.

This device complies with part 15 of the FCC Rules. Operation is subject to the following two conditions: (1) This device may not cause harmful interference, and (2) this device must accept any interference received, including interference that may cause undesired operation.

FOR YOUR CONVENIENCE, WE HAVE ESTABLISHED A TOLL-FREE (IN USA ONLY) NATIONAL ACCESSORY PURCHASE HOT LINE AT 1-800-332-5368. IN CANADA, CONTACT PANASONIC CANADA INC. AT THE ADDRESS OR TELEPHONE NUMBER ON THE BACK PAGE.

CONSIGNES DE SÉCURITÉ IMPORTANTES

Lors de l'utilisation d'un appareil électrique, il faut toujours prendre des précautions de base, y compris les suivantes:

Lisez toutes les instructions avant d'utiliser cet appareil.

DANGER Afin de réduire tout risque d'électrocution:

1. Ne touchez pas un appareil qui est tombé dans l'eau. Débranchez-le immédiatement.
2. N'immergez ni n'utilisez le chargeur dans la douche.
3. Ne placez ni ne rangez l'appareil là où il peut tomber ou être précipité dans une baignoire ou un évier. Ne déposez ou n'échappez pas dans l'eau ou dans un autre liquide.
4. Débranchez toujours cet appareil de la prise électrique immédiatement après usage, excepté pendant la charge.
5. Débranchez cet appareil avant de le nettoyer.
6. N'employez pas de rallonge avec cet appareil.

MISES EN GARDE Afin de réduire le risque de brûlures, d'incendie, d'électrocution ou de blessures corporelles:

1. Une grande vigilance est nécessaire lorsque cet appareil est utilisé par des enfants ou des personnes handicapées, sur eux ou en leur présence.

2. Utilisez cet appareil uniquement pour son usage prévu, comme le décrit le présent manuel. N'utilisez pas d'accessoires qui ne sont pas recommandés par le fabricant.
3. N'utilisez jamais cet appareil si le cordon ou la fiche est endommagé, s'il ne fonctionne pas correctement, s'il est tombé, endommagé ou tombé dans l'eau. Retournez l'appareil à un centre de réparation pour le faire inspecter et réparer.
4. Gardez le cordon éloigné des surfaces chauffées.
5. Ne faites jamais tomber ou n'insérez pas un objet dans les ouvertures de l'appareil.
6. N'utilisez pas à l'extérieur, dans des endroits où des aérosols (pulvérisateurs) sont utilisés ou là où de l'oxygène est administré.
7. N'utilisez pas ce rasoir avec des lames de rasage et/ou une grille endommagées, car il pourrait provoquer des blessures au visage.
8. Branchez toujours la fiche à l'appareil en premier, puis pour débrancher, commutez toutes les commandes sur "arrêt".

CONSERVEZ LES PRÉSENTES INSTRUCTIONS

Merci d'avoir choisi un rasoir Panasonic ES-LF51. Grâce à notre technologie SEC/MOUILLÉ, vous pouvez profiter de votre rasoir Panasonic au sec, sous la douche ou dans votre bain pour un rasage doux et facile. Nous vous conseillons de lire toutes les instructions avant de l'utiliser.

Important

Ce rasoir est doté d'une batterie rechargeable. Ne la jetez pas dans le feu, ne la chauffez pas ou ne la chargez pas, ne l'utilisez pas ou ne la laissez pas dans un environnement à haute température.

► Avant utilisation

Ce rasoir sec/mouillé est utilisable sur peau sèche ou peau mouillée avec du gel de rasage. Vous pouvez utiliser ce rasoir étanche sous la douche et le nettoyer sous l'eau. Ce symbole signifie que le rasoir peut être utilisé dans le bain ou sous la douche.



Essayez le rasage mouillé au gel pendant un minimum de trois semaines et vous verrez la différence! Il vous faudra un peu de temps pour vous habituer à votre rasoir Panasonic sec/mouillé car votre peau et votre barbe ont besoin d'un mois environ pour s'adapter à une nouvelle méthode de rasage.

► Utilisation du rasoir

Attention

La grille de protection est très fine et peut être endommagée en cas d'utilisation incorrecte. Vérifiez que la grille n'est pas endommagée avant d'utiliser le rasoir. N'utilisez pas le rasoir si la grille de protection est endommagée car vous pourriez vous couper la peau.

- Cessez de l'utiliser s'il présente une anomalie ou une panne.

- Ne partagez pas votre rasoir avec des membres de votre famille ou d'autres personnes. Cela pourrait entraîner une infection ou une inflammation.
- Cet appareil n'a pas été conçu pour être utilisé par des personnes (enfants y compris) souffrant d'un handicap physique, sensoriel ou mental, ou ne disposant pas de l'expérience et des connaissances nécessaires à une utilisation sûre, à moins qu'elles aient reçu toutes les consignes requises par la personne responsable de leur sécurité quant à l'utilisation de l'appareil. Ne laissez pas un enfant jouer avec l'appareil.

► Chargement du rasoir

- N'utilisez jamais l'adaptateur CA dans la salle de bain ou sous la douche.
- N'utilisez pas un cordon d'alimentation ou adaptateur CA autre que les éléments fournis (RE7-59).
- Branchez l'adaptateur CA dans une prise secteur qui n'est pas humide et manipulez-le en ayant les mains sèches.
- Tenez l'adaptateur CA lorsque vous le débranchez de la prise secteur. Si vous tirez le cordon d'alimentation, vous risquez de l'endommager.
- Le cordon d'alimentation ne peut pas être remplacé. S'il est endommagé, l'adaptateur CA doit être mis au rebut.
- Il convient de placer l'adaptateur CA à la verticale ou sur le plancher.

► Nettoyage du rasoir

Avertissement

Déconnectez le cordon d'alimentation du rasoir avant de nettoyer ce dernier à l'eau, afin de ne pas vous électrocuter.

- Veillez à ce que les deux lames soient insérées. Si une seule lame est insérée, le rasoir peut être endommagé.
- Si vous nettoyez le rasoir à l'eau, veillez à ne pas utiliser d'eau salée ou d'eau chaude. Ne laissez pas tremper le rasoir dans l'eau pendant une trop longue période.
- Nettoyez le boîtier uniquement avec un tissu imbibé d'eau courante ou d'eau courante savonneuse. N'utilisez pas de solvant, d'essence, d'alcool ou d'autres produits chimiques.

► Rangement du rasoir

- Conservez le rasoir dans un endroit sec après usage.
- Ne conservez pas le rasoir dans un endroit exposé au soleil ou à d'autres sources de chaleur.
- Déconnectez le cordon d'alimentation avant de ranger le rasoir.
- Ne pliez pas le cordon d'alimentation et ne l'enroulez pas autour du rasoir.

Identification des pièces

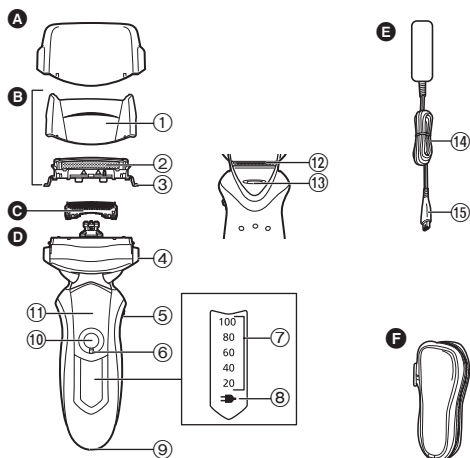

A Couvercle de protection

B Section de la grille de protection

- ① Cadre de la grille de protection
- ② Grille de protection du système
- ③ Boutons de déverrouillage de la grille de protection du système

C Lames intérieures

D Corps principal

- ④ Boutons de déverrouillage du cadre de grille de protection
- ⑤ Sélecteur d'action à pivot
- ⑥ Bague de verrouillage

⑦ Témoin de charge de la batterie

⑧ Témoin d'état de charge (→)

⑨ Prise

⑩ Bouton de mise en marche [0/1]

⑪ Support d'appui des doigts

⑫ Tondeuse escamotable

⑬ Levier de la tondeuse escamotable

E Adaptateur CA (RE7-59)

⑭ Cordon d'alimentation

⑮ Fiche de l'appareil

F Pochette de voyage

Utilisation de la bague de verrouillage

Utilisez la bague de verrouillage pour verrouiller ou déverrouiller le bouton de mise en marche.

Faites tourner la bague de verrouillage jusqu'à ce que vous entendiez un déclic.



Faites tourner la bague de verrouillage sur "O" pour déverrouiller le bouton de mise en marche :

Quand vous vous rasez, nettoyez ou lubrifiez le rasoir.



Faites tourner la bague de verrouillage sur "L" pour verrouiller le bouton de mise en marche :

Quand vous transportez le rasoir.

Chargement

Chargement du rasoir

1 Insérez la prise de l'appareil dans le rasoir.

2 Branchez l'adaptateur CA à la prise secteur.

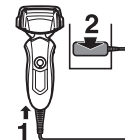

- Mettez le rasoir hors marche le rasoir avant de le fixer.
- La recharge est terminée après environ 1 heure.
- Si la forme de la fiche ne correspond pas à la prise de courant, utilisez un adaptateur de prise de la même configuration.

Vous ne pouvez pas utiliser le rasoir lorsqu'il est en cours de chargement.

Témoins d'état de charge

Pendant le chargement

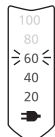

Le témoin d'état de charge (➡) brille.
Le niveau du témoin de charge de la batterie augmentera à mesure que le chargement progresse.

Une fois le chargement terminé

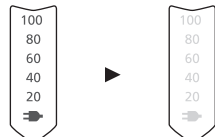

Tous les témoins s'allument, puis s'éteignent au bout de 5 secondes.

- Une fois le chargement terminé, positionnez l'interrupteur sur "1". Le rasoir est totalement chargé lorsque tous les témoins s'allument puis s'éteignent au bout de 5 secondes.
- La température ambiante recommandée pour la charge est de 5 - 35 °C (41 - 95 °F). Les performances de la batterie peuvent se dégrader ou la batterie risque de ne pas se charger en cas de températures extrêmement basses ou élevées.
Le témoin d'état de charge (➡) clignotera quand il y a un problème pendant la charge.
- Lorsque vous chargez le rasoir pour la première fois ou s'il n'a pas été utilisé pendant plus de 6 mois, le témoin d'état de charge (➡) risque de ne pas s'allumer. Le témoin pourra éventuellement briller s'il reste connecté.

Se raser

Utilisation du rasoir

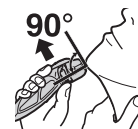
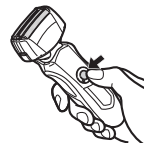

- 1** Faites tourner la bague de verrouillage pour déverrouiller le bouton de mise en marche et appuyez sur ce dernier.
- 2** Tenez le rasoir comme illustré ci-dessus et rasez-vous.

Page 11

- La température ambiante adéquate pour l'utilisation est de 5 - 35 °C (41 - 95 °F). Si vous utilisez l'appareil au-delà de la plage proposée, il risque de cesser de fonctionner.

Commencez à vous raser en appuyant légèrement sur votre visage. Tendez votre peau à l'aide de l'autre main et faites des allers-retours en direction de la barbe. Vous pouvez appuyer un peu plus au fur et à mesure que votre peau s'habitue au rasoir. Néanmoins, le fait d'appuyer très fort n'augmente pas l'efficacité du rasage.

Attention

- Si vous appuyez sur le bouton de mise en marche pendant plus de 2 secondes, le mode de nettoyage à vibrations soniques s'active.
Page 13
Vous ne pouvez pas vous raser lorsque ce mode est actif.
- Ne touchez pas le bouton de mise en marche pendant l'utilisation du rasoir. Cela risquerait de mettre le rasoir hors marche ou d'activer le mode de nettoyage à vibrations soniques. Placez toujours vos doigts sur le support prévu à cet effet pendant l'utilisation du rasoir.

Sélecteur d'action à pivot

S'utilise pour choisir entre "SOFT" (doux) ou "LOCK" (verrouillé).

Il est possible d'utiliser le sélecteur à pivot même lorsque le rasoir est hors marche.

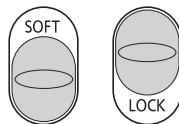

Utilisation de la tondeuse escamotable

Faites glisser le levier de la tondeuse escamotable vers le haut. Positionnez la tondeuse escamotable à angle droit sur votre peau et descendez pour tailler vos favoris.



Témoins d'état de charge lors de l'utilisation

Lors de l'utilisation

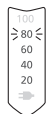

- L'état de la charge approximatif est indiqué entre 20 et 100.

- Il s'éteindra approximativement 5 secondes après avoir appuyé sur l'interrupteur.

Lorsque le niveau de charge de la batterie est faible



"20" clignote pendant l'utilisation du rasoir.

- Une fois que l'indication "20" s'affiche, il est possible de se raser 2 à 3 fois. (Cela dépend des conditions d'utilisation.)
- Une pleine charge permettra d'effectuer environ 14 rasages de 3 minutes chacun. (Cela dépend des conditions d'utilisation.)

Entretien

Nettoyage du rasoir

1. Débranchez le cordon d'alimentation du rasoir.
2. Nettoyez la grille de protection avec de l'eau savonneuse.
3. Faites tourner la bague de verrouillage pour déverrouiller le bouton de mise en marche.
4. Appuyez sur le bouton de mise en marche pendant plus de 2 secondes pour activer le mode de nettoyage à vibrations soniques.
 - Le témoin de charge de la batterie clignote correctement.
 - Il va s'éteindre automatiquement après environ 20 secondes, ou vous pouvez l'éteindre en appuyant sur le bouton de mise en marche.
5. Retirez la grille de protection et appuyez sur le bouton de mise en marche pendant plus de 2 secondes pour activer le mode de nettoyage à vibrations soniques, et nettoyez-la en la passant à l'eau courante.
6. Essuyez toute trace d'eau à l'aide d'un chiffon sec.
7. Faites sécher la section de la grille de protection et le rasoir complètement.
8. Positionnez la section de la grille de protection au rasoir.

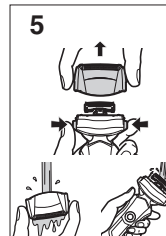
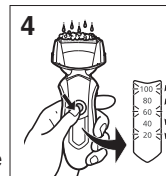

Remplacement de la grille de protection du système et des lames intérieures

| | |
|---------------------------------|----------------------------|
| grille de protection du système | une fois par an |
| lames intérieures | une fois tous les deux ans |

► Remplacement de la grille de protection du système

- Appuyez sur les boutons de relâche de la grille de protection et soulevez la grille.
- Appuyez sur les boutons de déverrouillage de la grille de protection du système et abaissez la grille de protection du système.
- Alignez la marque du cadre de la grille de protection (↙) avec la marque de la grille de protection du système (△) et attachez-les ensemble solidement.
 - La grille de protection du système ne peut pas être montée à l'envers.
 - Remplacez la grille de protection dans son cadre de support avant de la fixer au rasoir.
- Après avoir tourné vers l'avant la marque du cadre de la grille de protection (↙), attachez solidement la section de la grille de protection au rasoir jusqu'à ce qu'elle clique.

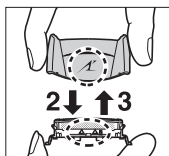
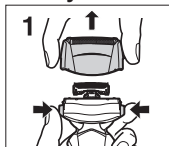

► Remplacement des lames intérieures

- Appuyez sur les boutons de relâche de la grille de protection et soulevez la grille.

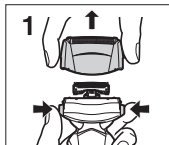

- Retirez les lames intérieures, une par une.
 - Ne touchez pas le fil (partie métallique) des lames intérieures pour ne pas vous blesser les mains.
- Insérez les lames intérieures, une par une, jusqu'à entendre le bruit d'enclenchement.

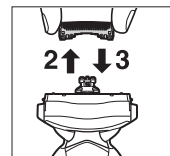

► Pièces de remplacement

Les pièces de rechange sont disponibles chez votre marchand ou dans votre centre de services après-vente.

| | | |
|-------------------------------------|--|---------|
| Pièces de remplacement pour ES-LF51 | Grille de protection du système et lames intérieures | WES9027 |
| | Grille de protection du système | WES9167 |
| | Lames intérieures | WES9068 |

Retrait de la batterie rechargeable intégrée

ATTENTION:

L'appareil que vous vous êtes procuré est alimenté par une batterie au lithium-ion. Pour des renseignements sur le recyclage de la batterie, veuillez composer le 1-800-8-BATTERY.



Retirez la batterie rechargeable intégrée avant de mettre le rasoir au rebut. Ne démontez pas ou ne remplacez pas la batterie afin de pouvoir utiliser le rasoir à nouveau. Cela pourrait créer un risque d'incendie ou d'électrocution.

Veillez contacter un centre de service agréé.

Le service de remplacement de pile n'est disponible qu'aux États-Unis.

- Débranchez le cordon d'alimentation du rasoir avant de retirer la batterie.
- Effectuez les étapes de ① à ⑨, surélevez la batterie, et retirez-la.

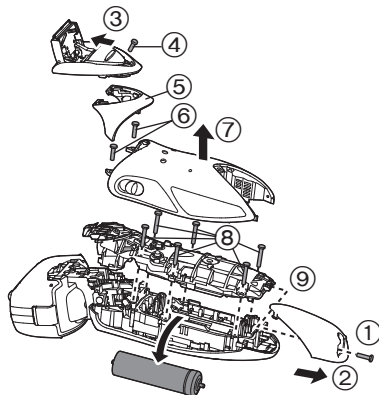

Caractéristiques techniques

| | |
|-----------------------|--|
| Source d'alimentation | Voir la plaque signalétique sur l'adaptateur CA. (Conversion de tension automatique) |
| Tension du moteur | 3,6 V--- |
| Temps de chargement | Approx. 1 heure |

Ce produit est destiné à une utilisation domestique uniquement.

Déclaration sur le brouillage radioélectrique de la Commission fédérale des communications

Le présent équipement a fait l'objet d'essais et a été jugé conforme aux limites pour un dispositif numérique de classe B, en vertu du Chapitre 15 des règlements de la FCC. Ces limites sont conçues pour fournir une protection raisonnable contre les interférences nuisibles lorsque l'appareil fonctionne dans une installation résidentielle. Le présent équipement génère, utilise et peut émettre de l'énergie RF s'il n'est pas installé et utilisé conformément au mode d'emploi, ce qui peut provoquer des interférences nuisibles aux communications radio. Cependant, il n'y a aucune garantie que les interférences ne surviendront pas dans une installation particulière. Si cet équipement émet des interférences nuisibles à la réception de la radio ou de la télévision, ce qui peut être déterminé lors de la mise en marche puis hors marche de l'équipement, l'utilisateur doit corriger ces interférences en prenant l'une des mesures suivantes:

- Réorienter ou déplacer l'antenne réceptrice.
- Augmenter la distance entre l'équipement et le récepteur.
- Connecter l'équipement à la prise d'un circuit différent de celui sur lequel le récepteur est connecté.
- Consulter le détaillant ou un technicien spécialisé en radio/TV pour obtenir de l'aide.

Avertissement de la FCC: Pour assurer une conformité continue, installer et utiliser conformément aux consignes fournies. Quelque changement ou modification non expressément approuvé(e) par la partie responsable de la conformité pourrait annuler l'autorité de l'utilisateur à faire fonctionner le présent équipement.

Cet appareil est conforme à la partie 15 des règlements de la FCC. L'utilisation est soumise aux deux conditions suivantes: (1) Cet appareil ne doit pas provoquer d'interférences nuisibles et (2), cet appareil doit supporter toute interférence reçue, y compris les interférences pouvant provoquer un fonctionnement indésirable.

POUR PLUS DE RENSEIGNEMENTS, COMMUNIQUEZ AVEC PANASONIC CANADA INC. À L'ADRESSE OU AU NUMÉRO DE TÉLÉPHONE INDIQUÉS À L'ENDOS DU MANUEL.

INSTRUCCIONES IMPORTANTES DE SEGURIDAD

Al utilizar un dispositivo eléctrico, Siempre deben tomarse algunas precauciones básicas, incluyendo las siguientes:

Lea todas las instrucciones antes de utilizar este dispositivo.

PELIGRO Para reducir el riesgo de descargas eléctricas:

1. No intente alcanzar un dispositivo que se haya caído al agua. Desenchúfelo inmediatamente.
2. El cargador no debe sumergirse ni utilizarse en la ducha.
3. No coloque ni guarde el dispositivo donde pueda caerse en una bañera. No lo coloque ni lo deje caer en agua o algún otro líquido.
4. Excepto cuando lo esté cargando, desenchufe siempre este aparato de la toma eléctrica luego de utilizarlo.
5. Desenchufe este dispositivo antes de limpiarlo.
6. No utilice un cordón de extensión con este dispositivo.

ADVERTENCIA Para reducir el riesgo de quemaduras, fuego, descargas eléctricas o lesiones:

1. Es necesaria una supervisión cercana cuando el dispositivo sea utilizado por, en, o cerca de niños o minusválidos.

2. Utilice este dispositivo solamente para el uso para el que se ha diseñado como se describe en este manual. No utilice ningún accesorio que no ha sido recomendado por el fabricante.
3. Nunca utilice el dispositivo si tiene el cordón o el enchufe dañado, si no funciona correctamente, o si se ha caído, dañado o mojado. Devuelva el dispositivo a un centro de servicio para examinarlo y repararlo.
4. Mantenga el cable alejado de las superficies calientes.
5. Nunca deje caer ni introduzca ningún objeto por cualquier abertura.
6. No utilice la afeitadora en exteriores o donde se estén utilizando aerosoles (spray) o donde se esté administrando oxígeno.
7. No utilice este dispositivo si las hojas de corte o las láminas están dañadas, ya que podría causarle heridas en la cara.
8. Siempre conecte primero el enchufe al dispositivo y, luego, al toma corriente. Para desconectarlo, coloque todos los controles en la posición "apagado" y, a continuación, retire el enchufe del toma corriente.

GUARDE ESTAS INSTRUCCIONES

Gracias por comprar una afeitadora Panasonic ES-LF51. Con nuestra tecnología WET/DRY, puede utilizar su afeitadora Panasonic en seco o en la ducha o bañera, para obtener un afeitado suave y sencillo. Por favor, antes de su uso, lea el folleto de instrucciones.

Importante

Esta afeitadora incorpora una batería recargable. No la arroje al fuego ni la exponga a altas temperaturas. Asimismo, no la cargue, utilice ni coloque en un entorno con temperaturas elevadas.

► Antes de utilizarlo

Esta afeitadora WET/DRY puede utilizarse para afeitado en mojado empleando espuma o para afeitado en seco. Puede utilizar esta afeitadora impermeable bajo la ducha y limpiarla con agua. El símbolo siguiente indica que puede utilizarse en una bañera o ducha.



Afeite con espuma durante tres semanas y observe la diferencia. Su afeitadora Panasonic en Mojado/Seco requiere algo de tiempo para ajustarse debido a que su piel y barba necesitan alrededor de un mes para acostumbrarse a un nuevo método de afeitado.

► Utilización de la afeitadora

Precaución

La lámina exterior es muy fina y puede dañarse si no se utiliza correctamente. Compruebe que la lámina no está dañada antes de utilizar la afeitadora. No utilice la afeitadora si la lámina está dañada, ya que podría cortarse la piel.

- Si la afeitadora funciona incorrectamente o falla, deje de utilizarla.
- No comparta su afeitadora con sus familiares ni con otras personas. De lo contrario podría sufrir infecciones o inflamación.

- Este aparato no debe ser utilizado por personas (incluyendo niños) con capacidades físicas, sensoriales o mentales reducidas, o con falta de conocimiento y experiencia, a menos que se encuentren bajo supervisión o bajo instrucciones sobre el uso del aparato de una persona responsable de la seguridad. Supervise a los niños pequeños para asegurarse de que no se encuentren próximos al aparato.

► Carga de la afeitadora

- Nunca utilice el adaptador de CA en el cuarto de baño.
- No utilice ningún cable de alimentación o adaptador de CA distinto del adaptador de CA (RE7-59).
- Enchufe el adaptador de CA en una toma de corriente doméstica donde no haya humedad y manéjelo con las manos secas.
- Sujete el adaptador de CA al desconectarlo de la toma de corriente. Si tira del cable de alimentación, podría dañarlo.
- El cable de alimentación no puede sustituirse. Si el cable de alimentación presenta daños, debe desecharse el adaptador de CA.
- El adaptador de CA está preparado para orientarlo correctamente en una posición vertical o en el suelo.

► Limpieza de la afeitadora

Advertencia

Desconecte el cable de alimentación de la afeitadora antes de limpiarla con agua para evitar descargas eléctricas.

- Mantenga insertadas ambas cuchillas internas. Si solamente está insertada una de las cuchillas internas, la afeitadora podría dañarse.
- Si limpia la afeitadora con agua, no utilice agua salada ni agua caliente. No moje la afeitadora durante un largo periodo de tiempo.
- Limpie la carcasa sólo con un paño suave ligeramente humedecido con agua corriente o agua corriente y jabón. No utilice disolvente, bencina, alcohol ni otros productos químicos.

► Guardado de la afeitadora

- Después del uso, guarde la afeitadora en un lugar poco húmedo.
- No guarde la afeitadora en un lugar en el que esté expuesta a los rayos del sol u otras fuentes de calor.

- Desconecte el cable de alimentación al guardar la afeitadora.
- No doble el cable de alimentación ni lo enrolle alrededor de la afeitadora.

Identificación de las partes

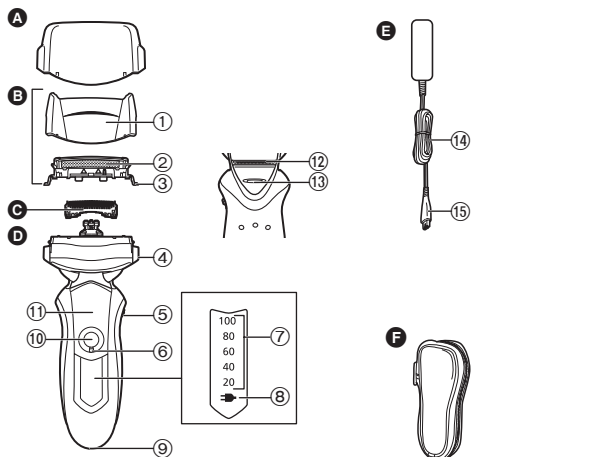

- A** Tapa protectora
- B** Sección de la lámina exterior
 - ① Marco de la lámina
 - ② Lámina exterior del sistema
 - ③ Botones de liberación de la lámina exterior del sistema
- C** Cuchillas internas
- D** Cuerpo principal
 - ④ Botones de liberación del marco de la lámina
- E** Botón selector de acción
- 6** Anillo de bloqueo
- 7** Lámpara de capacidad de batería
- 8** Lámpara de estado de carga (➔)
- 9** Conexión del aparato
- 10** Interruptor de encendido [0/1]
- 11** Descanso para dedos
- 12** Cortapatillas
- 13** Mango del cortapatillas

- E** Adaptador de CA (RE7-59)
 - ⑭ Cable de alimentación
 - ⑮ Clavija del aparato
- F** Estuche de viaje

Uso del anillo de bloqueo

Utilice el anillo de bloqueo para bloquear o desbloquear el interruptor de encendido.

Gire el anillo de bloqueo hasta que se escuche un chasquido.



Gire el anillo de bloqueo a "O" para desbloquear el interruptor de encendido:

Durante el afeitado, limpieza de la afeitadora, lubricación de la afeitadora.



Gire el anillo de bloqueo a "L" para bloquear el interruptor de encendido:

Durante el transporte de la afeitadora.

Carga

Carga de la afeitadora

- 1** Inserte el enchufe del dispositivo en la afeitadora.
- 2** Enchufe el adaptador de CA en una toma de corriente doméstica.

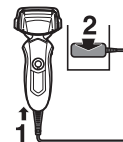

- Apague la afeitadora antes de instalarla.
- La carga está completa tras, aproximadamente, 1 hora.
- Si el tipo de enchufe no encaja con el tomacorriente, utilice un adaptador de enchufe con la configuración adecuada.

No puede hacer funcionar la afeitadora mientras se está cargando.

Lectura de las luces durante la carga

Durante la carga

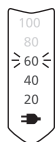

La lámpara de estado de carga (➡) se ilumina.
El número de la lámpara de capacidad de batería aumentará a medida que avance la carga.

Cuando la carga se haya completado

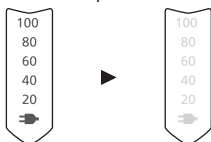

Todas las lámparas se encienden y se apagan transcurridos 5 segundos.

- Una vez que finalice la carga, al poner el interruptor de encendido en la posición ON con la afeitadora enchufada, todas las lámparas se encienden, y se apagan transcurridos 5 segundos. Esto indica que la afeitadora está totalmente cargada.
- La temperatura ambiente recomendada para la carga es de 5 - 35 °C (41 - 95 °F). El rendimiento de la batería podría verse afectado o la batería podría no cargarse bajo condiciones de temperatura extremadamente baja o alta.
- La lámpara de estado de carga (➡) parpadeará si existe algún problema con la carga.
- Cuando cargue la afeitadora por primera vez o cuando no la haya utilizado durante más de 6 meses, la lámpara de estado de carga (➡) podría no iluminarse. Si mantiene la afeitadora conectada, finalmente se iluminará.

Afeitado

Utilización de la afeitadora

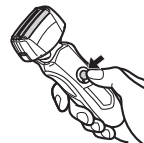

- 1** Gire el anillo de bloqueo para desbloquear el interruptor de encendido y pulse el interruptor de encendido.

Página 18

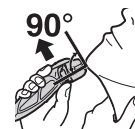

- 2** Sujete la afeitadora como se muestra anteriormente y afeítese.

- La temperatura ambiente adecuada para el uso es de 5 - 35 °C (41 - 95 °F). Si utiliza el aparato a una temperatura fuera del rango recomendado, este puede dejar de funcionar.

Comience a afeitarse aplicando una suave presión sobre la cara. Estire la piel con la mano libre y mueva la afeitadora hacia delante y atrás en la dirección de la barba. Puede incrementar la presión a medida que la piel se acostumbre a la afeitadora. Aplicar una presión excesiva no proporciona un afeitado más apurado.

Precaución

- Si pulsa el interruptor de encendido durante más de 2 segundos, se activa el modo de limpieza por vibración sonora. **Página 20**
No se puede afeitar en este modo.
- No coloque los dedos en el interruptor de encendido mientras esté utilizando la afeitadora. Esto podría ocasionar que la afeitadora se apague o entre en el modo de limpieza por vibración sonora. Coloque sus dedos en el descanso para dedos mientras esté utilizando la afeitadora.

Botón selector de acción

Utilícelo para seleccionar "SOFT" (suave) o "LOCK" (seguro).
Puede cambiar la acción del botón si la afeitadora esta encendida o apagada.

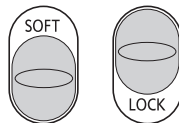

Utilización del cortapatillas

Deslice el mango del cortapatillas hacia arriba. Colóquelo en ángulo recto con su piel y muévelo hacia abajo para recortar las patillas.



Lectura de las luces durante el uso

Durante el uso

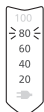

- La cantidad aproximada de carga de batería se muestra como 20 - 100.

- Se apagará aproximadamente 5 segundos después de accionar el interruptor.

Cuando la capacidad de la batería es baja

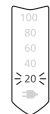

"20" parpadea cuando se utiliza la afeitadora.

- Puede afeitarse 2 ó 3 veces después de que aparezca "20". (Esto puede variar dependiendo de la utilización.)
- Una carga completa proporcionará suficiente alimentación durante 14 afeitadas de 3 minutos cada una. (Esto puede variar dependiendo de la utilización.)

Limpieza

Limpieza de la afeitadora

1. Desconecte el cable de alimentación de la afeitadora.
2. Aplique jabón de manos y un poco de agua a la lámina exterior.
3. Gire el anillo de bloqueo para desbloquear el interruptor de encendido.
4. Pulse el interruptor de encendido durante más de 2 segundos para activar el modo de limpieza por vibración sonora.
 - Las lámparas de capacidad de batería parpadean por orden.
 - Después de aproximadamente 20 segundos, se apagará automáticamente, o puede apagarlo pulsando el interruptor de encendido.
5. Retire la sección de la lámina exterior, pulse el interruptor de encendido durante más de 2 segundos para activar el modo de limpieza por vibración sonora y limpie con agua corriente.
6. Limpie las gotas de agua con un paño seco.

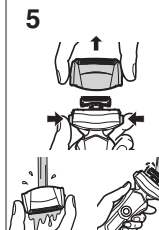
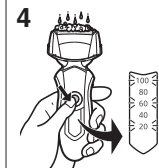

- Seque completamente la sección de la lámina exterior y la afeitadora.
- Monte la sección de la lámina exterior en la afeitadora.



Sustitución de la lámina exterior del sistema y las cuchillas internas

| | |
|-----------------------------|-----------------------|
| lámina exterior del sistema | una vez al año |
| cuchillas internas | una vez cada dos años |

► Sustitución de la lámina exterior del sistema

- Pulse los botones de liberación de la estructura de la lámina y levante la sección de la lámina exterior hacia arriba.
- Pulse los botones de liberación de la lámina exterior del sistema y tire de la lámina exterior del sistema hacia abajo.
- Alinee la marca del marco de la lámina (⚡) y la marca de la lámina exterior del sistema (△) y conéctelos con firmeza.
 - La lámina exterior del sistema no puede ajustarse en forma inversa.
 - Siempre inserte la lámina exterior del sistema al marco de la lámina cuando la monte en la afeitadora.
- Después de girar la marca del marco de la lámina (⚡) hacia la parte delantera, conecte con firmeza la sección de la lámina exterior a la afeitadora hasta que se oiga un clic.

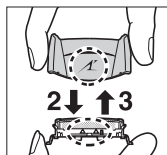
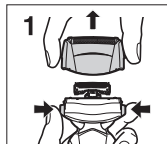

► Sustitución de las cuchillas internas

- Pulse los botones de liberación de la estructura de la lámina y levante la sección de la lámina exterior hacia arriba.
- Retire las cuchillas internas una a la vez.
 - No toque los bordes (partes de metal) de las cuchillas internas para evitar daños en las manos.
- Inserte las cuchillas internas una a la vez hasta que estas hagan clic.

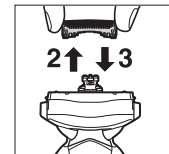
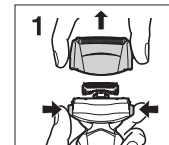

► Piezas de repuesto

Las piezas de repuesto están disponibles en su distribuidor o en el Centro de Servicio.

| | | |
|---|--|---------|
| Partes de repuesto para el modelo ES-LF51 | Lámina exterior y cuchillas internas del sistema | WES9027 |
| | Lámina exterior del sistema | WES9167 |
| | Cuchillas internas | WES9068 |

Retirar la batería recargable interna

ATENCIÓN:

El producto que ha comprado se alimenta con una batería de iones Litio reciclable. Llame al teléfono 1-800-8-BATTERY para obtener información acerca de cómo reciclar la batería.



Retire la batería recargable interna antes de deshacerse de la afeitadora. No desmonte ni sustituya la batería para utilizar de nuevo la afeitadora. Podría causar un incendio o una descarga eléctrica. Póngase en contacto con un centro de servicio autorizado. El servicio de reemplazo de batería está disponible solamente en los Estados Unidos de América.

- Desconecte el cable de alimentación de la afeitadora cuando retire la batería.

- Lleve a cabo los pasos ① a ⑨ y levante la batería, después retírela.

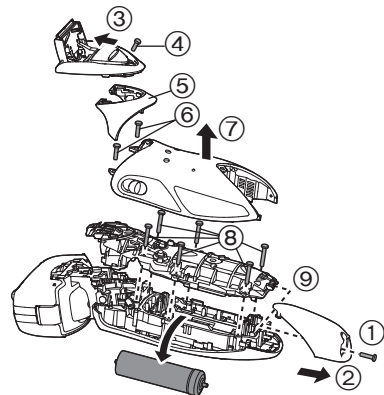

Especificaciones

| | |
|------------------------|--|
| Fuente de alimentación | Anote el número de placa que se encuentra en el adaptador de CA. (Conversión de voltaje automática) |
| Voltaje del motor | 3,6 V--- |
| Tiempo de carga | Aproximadamente 1 hora |

Este producto está destinado solamente para su uso doméstico.

Declaración de Interferencia de la Comisión Federal de Comunicaciones

Este equipo ha sido probado y se encuentra en conformidad con los límites establecidos para dispositivos digitales de la Clase B, en aplicación de lo dispuesto en la Sección 15 de los lineamientos de la CFC. Estos límites han sido diseñados para proporcionar protección razonable contra la interferencia perjudicial en una instalación residencial. Este equipo genera, usa y puede irradiar energía de radio frecuencia y, si no se instala y se usa en conformidad con las instrucciones proporcionadas, podría ocasionar interferencia perjudicial a las radio comunicaciones. Sin embargo, no está garantizado que no se presentará ninguna interferencia en una instalación en particular. Si este equipo ocasiona interferencias perjudiciales en la recepción de radio o de televisión, lo cual se puede determinar apagando y encendiendo el equipo, se le pide al usuario tratar de corregir la interferencia mediante la realización de una de las siguientes medidas:

- Cambie de orientación o de lugar la antena de recepción.
- Incremente la separación entre el equipo y el receptor.
- Conecte el equipo en una toma de corriente que sea de un circuito diferente a aquel en el que está conectado el receptor.
- Póngase en contacto con el distribuidor o con un técnico experimentado en radio/TV para solicitar ayuda.

Precauciones de la CFC: Para garantizar la conformidad de forma continua, instale y use el aparato de acuerdo a las instrucciones proporcionadas. Cualquier cambio o modificación que se realice que no esté aprobado por la parte responsable de la conformidad podría invalidar la autoridad del usuario para usar este equipo.

Este dispositivo está en conformidad con la parte 15 de la normativa de la FCC. El funcionamiento está sujeto a las siguientes dos condiciones: (1) Este dispositivo no puede causar interferencias perjudiciales, y (2) este dispositivo debe aceptar cualquier interferencia recibida, incluyendo interferencias que podrían producir un funcionamiento no deseado.

PARA SU CONVENIENCIA, AHORA DISPONEMOS DE UNA LÍNEA NACIONAL DE LLAMADA GRATIS PARA LA COMPRA DE ACCESORIOS (SOLAMENTE EN USA); LLAME AL 1-800-332-5368.

23

Español

IN USA CONTACT:

Panasonic Home and Health Company
Division of Panasonic Corporation of North America
One Panasonic Way 2F-3 Secaucus, NJ 07094

IN CANADA CONTACT:

AU CANADA, COMMUNIQUEZ AVEC:

Panasonic Canada Inc.
5770 Ambler Drive, Mississauga, Ontario L4W 2T3
(905) 624-5010

EN MEXICO CONTACTE CON:

Panasonic de México S.A. de C.V.
Félix Cuevas No. 6 Piso 2 y 3
Col. Tlacoquemecatl Del Valle
Del. Benito Juárez
México, D.F. C.P.03200
01 (55) 5488-1000

EN PANAMA CONTACTE CON:

Panasonic Latin America. S.A.
P.O. Box 0816-03164
Panama, Republic of Panama
(507) 229-2955

**Service • Assistance • Accessoires
Dépannage • Assistance • Accessoires**

Call 1-800-338-0552 (In USA)

<http://www.panasonic.com/shavers/>

<http://www.panasonic.com/consumersupport/>

Call 1-800-561-5505 (In Canada)

Composer le 1-800-561-5505 (Au Canada)

<http://www.panasonic.ca/>

Ⓜ EN, FR, ES (U.S.A./CANADA)

Printed in Japan
Imprimé au Japon
Impreso en Japón
ES9700LF511A Y0611-0