

# Panasonic®

Operating Instructions  
Manuel d'utilisation

Rechargeable Shaver  
Rasoir rechargeable

Model No. ES8243  
N° de modèle ES8243

---

**English** **2**

**Français** **8**

**Español** **14**



Before operating this unit, please read these instructions completely.  
Il est recommandé de lire attentivement ce manuel avant d'utiliser l'appareil.

# IMPORTANT SAFETY INSTRUCTIONS

When using an electrical appliance, basic precautions should always be followed, including the following:

Read all instructions before using this appliance.

## **DANGER** To reduce the risk of electric shock:

1. Do not reach for an appliance that has fallen into water. Unplug immediately.
2. Charger unit is not for immersion or for use in shower.
3. Do not place or store appliance where it can fall or be pulled into a tub or sink. Do not place in or drop into water or other liquid.
4. Except when charging, always unplug this appliance from the electrical outlet immediately after using.
5. Unplug this appliance before cleaning.
6. Do not use an extension cord with this appliance.

## **WARNING** To reduce the risk of burns, fire, electric shock, or injury to persons:

1. Close supervision is necessary when this appliance is used by, on, or near children or invalids.

2. Use this appliance only for its intended use as described in this manual. Do not use attachments not recommended by the manufacturer.
3. Never operate this appliance if it has a damaged cord or plug, if it is not working properly, if it has been dropped or damaged, or dropped into water. Return the appliance to a service center for examination and repair.
4. Keep the cord away from heated surfaces.
5. Never drop or insert any object into any opening.
6. Do not use outdoors or operate where aerosol (spray) products are being used or where oxygen is being administered.
7. Do not use this appliance with damaged shaving blades and/or foil, as facial injury may occur.
8. Always attach plug to appliance first, then to outlet. To disconnect, turn all controls to "off" then remove plug from outlet.

# SAVE THESE INSTRUCTIONS

## **SPECIFICATIONS**

Power source: See the name plate on the product.  
(Automatic voltage conversion)

Motor voltage: 3.6 V DC

Charging time: 1 hour

This product is intended for household use only.

## Important

### ► Before use

This Wet/Dry shaver can be used for wet shaving with shaving lather or for dry shaving. You can use this watertight shaver in the shower and clean it in water. The following is the symbol of Wet shaver. The symbol means that the hand-held part may be used in a bath or shower.



Treat yourself to wet lather shaves for at least three weeks and notice the difference. Your Panasonic Wet/Dry shaver requires a little time to get used to because your skin and beard need about a month to adjust to any new shaving method.

### ► Using the shaver

Caution - The outer foil is very thin and can be damaged if not used correctly. Check that the foil is not damaged before using the shaver. Do not use the shaver if the foil etc. is damaged as you will cut your skin.

### ► Charging the shaver

Do not use any power cord or AC adaptor other than one specifically designed for this model. Plug in the adaptor into a household outlet where there is no moisture and handle it with dry hands. The shaver may become warm during use and charging. However, this is not a malfunction. Do not charge the shaver where it will be exposed to direct sunlight or other heat sources. Hold the adaptor when disconnecting it from the household outlet. If you tug on the power cord, you may damage it. The supply cord cannot be replaced. If the cord is damaged, the appliance should be scrapped.

Adequate ambient temperature for charging is 15-35 °C (59-95 °F).

If the indicators on the LCD panel do not glow, wait for a short while until it glows.

The adaptor is intended to be correctly oriented in a vertical or floor mount position.

### ► Cleaning the shaver

Warning - Disconnect the power cord from the shaver before cleaning it to prevent electric shock.

Keep both the inner blades inserted. If only one of the inner blades is inserted, the shaver may be damaged. If you clean the shaver with water, do not use salt water or hot water. Do not soak the shaver in water for a long period of time. Wipe it with a cloth dampened with soapy water. Do not use thinner, benzine or alcohol.

### ► Storing the shaver

Disconnect the power cord when storing the shaver. Do not bend the power cord or wrap it around the shaver. This appliance is not intended for use by persons (including children) with reduced physical, sensory or mental capabilities, or lack of experience and knowledge, unless they have been given supervision or instruction concerning use of the appliance by a person responsible for their safety. Children should be supervised to ensure that they do not play with the appliance. Keep these operating instructions in a safe place.

## Parts identification

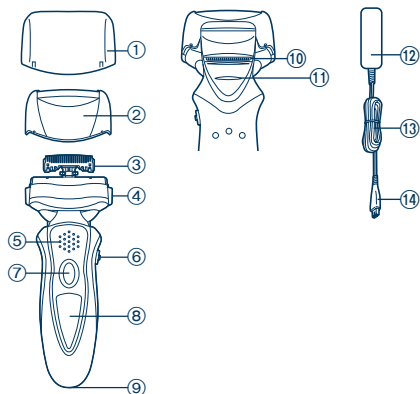

- |                                     |                         |                    |
|-------------------------------------|-------------------------|--------------------|
| ① Protective cap                    | ⑥ Pivot action selector | ⑪ Trimmer handle   |
| ② System outer foil                 | ⑦ OFF/ON switch         | ⑫ Adaptor (RE7-40) |
| ③ Inner blades                      | ⑧ LCD panel             | ⑬ Power cord       |
| ④ System outer foil release buttons | ⑨ Appliance socket      | ⑭ Appliance plug   |
| ⑤ Finger rest                       | ⑩ Trimmer               |                    |

## Charge

## Charging

- 1 Insert the appliance plug into the shaver.
- 2 Plug in the adaptor into a household outlet.

- The indicators on the LCD panel glow and charging starts.
- Charging is completed when the indicators on the LCD panel blink. (Max. 1 hour later)

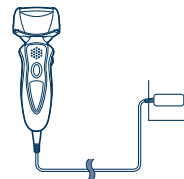

- If the shape of the plug does not fit the power outlet, use an attachment plug adaptor of the proper configuration.

## Reading the LCD panel

The LCD panel shows the remaining battery capacity from 0% to 100%, in 10% increments.

While charging



The indicators glow.

After charging is completed



The indicators blink once every second.

10 minutes after charging is completed

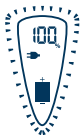

The indicators blink once every 2 seconds.

During use



The used time is shown.

- The shown time returns to [0'00''] after 10 minutes.

After use



The used time and the remaining battery capacity are shown alternately after turning off the shaver.

When the battery capacity is low



- You can shave 1 to 2 times after "10%" appears. (This will differ depending on usage.)

"10%" appears and  blinks.

- A full charge will supply enough power for approx. 14 shaves of 3 minutes each.

Shave

## Using the shaver

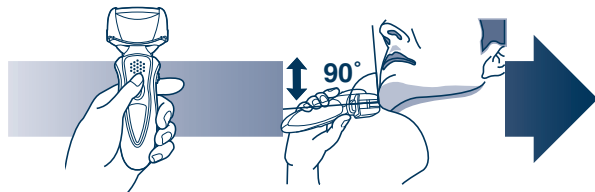

- 1 Press the OFF/ON switch.**
- 2 Hold the shaver as illustrated above and shave.**

- Start out shaving by applying gentle pressure to your face. Stretch your skin with your free hand and move the shaver back and forth in the direction of your beard. You may gently increase the amount of pressure as your skin becomes accustomed to this shaver. Applying excessive pressure does not provide a closer shave.

### ► Pivot action selector

Use to select "SOFT" (soft) or "LOCK" (lock). You can change the pivot action whether the shaver is turned on or off.



### ► Using the trimmer

Slide the trimmer handle up. Place at a right angle to your skin and move downwards to trim your sideburns.

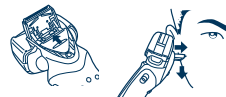

## Cleaning



We recommend that you clean your shaver with the “sonic” vibration turbo-cleaning mode when the faucet symbol  appears on the LCD panel.

1. Disconnect the power cord from the shaver.
2. Apply some hand soap and some water to the outer foil.
3. Press the OFF/ON switch for more than 2 seconds to activate the turbo mode for “sonic” vibration cleaning.
  -  appears on the LCD panel.
  - After about 20 seconds, it will be automatically turned off, or you can turn it off by pressing the OFF/ON switch.

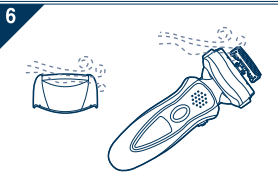

4. Remove the system outer foil and press the OFF/ON switch for more than 2 seconds to activate the turbo mode for “sonic” vibration cleaning and clean it with running water.
5. Wipe off any drops of water with a dry cloth.
6. Dry the system outer foil and the shaver completely.

**Caution for turbo mode**

- Shaving in turbo mode may damage your skin. Turn the shaver off and then on again to cancel turbo mode.
- Do not place your fingers on the OFF/ON switch while using the shaver. This may cause the shaver to turn off or enter turbo mode. Place your fingers on the finger rest while using the shaver.

## Replacing the system outer foil and the inner blades

 appears on the LCD panel once a year. (This will differ depending on usage.) We recommend checking the system outer foil and the inner blades when it appears.

- Press the OFF/ON switch for more than 30 seconds to turn off .

system outer foil	once every year
inner blade	once every two years

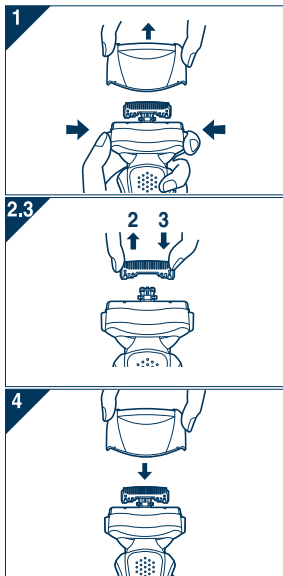

- Press the system outer foil release buttons and lift the system outer foil upwards as illustrated.
- Remove the inner blades one at a time as illustrated.
  - Do not touch the edges (metal parts) of the inner blades to prevent injury to your hand.
- Insert the inner blades one at a time until they click as illustrated.
- Insert the system outer foil by pushing it downwards until it clicks.

## Removing the built-in rechargeable battery

### ATTENTION:

A lithium ion battery that is recyclable powers the product you have purchased. Please call 1-800-8-BATTERY for information on how to recycle this battery.



### WARNING for Lithium Battery:

Fire, explosion, and severe burn hazard. Do not crush, disassemble, heat above 100°C (212°F), or incinerate.

Remove the built-in rechargeable battery before disposing of the shaver. Do not dismantle or replace the battery so that you can use the shaver again. This could cause fire or an electric shock. Replace it at an authorized service center.

- Disconnect the power cord from the shaver when removing the battery.
- Perform steps ① to ⑦ and lift the battery, and then remove it.

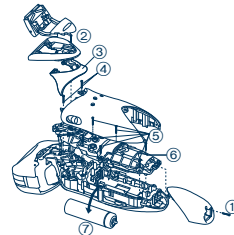

**FOR YOUR CONVENIENCE, WE HAVE ESTABLISHED A TOLL-FREE (IN USA ONLY) NATIONAL ACCESSORY PURCHASE HOT LINE AT 1-800-332-5368. IN CANADA, CONTACT PANASONIC CANADA INC. AT THE ADDRESS OR TELEPHONE NUMBER ON THE BACK PAGE.**

# CONSIGNES DE SÉCURITÉ IMPORTANTES

Lors de l'utilisation d'un appareil électrique, il faut toujours prendre des précautions de base, y compris les suivantes:

Lisez toutes les instructions avant d'utiliser cet appareil.

## **DANGER** Afin de réduire tout risque d'électrocution:

1. Ne touchez pas un appareil qui est tombé dans l'eau. Débranchez-le immédiatement.
2. N'immergez ni n'utilisez le chargeur dans la douche.
3. Ne placez ni ne rangez l'appareil là où il peut tomber ou être précipité dans une baignoire ou un évier. Ne déposez ou n'échappez pas dans l'eau ou dans un autre liquide.
4. Débranchez toujours cet appareil de la prise électrique immédiatement après usage, excepté pendant la charge.
5. Débranchez cet appareil avant de le nettoyer.
6. N'employez pas de rallonge avec cet appareil.

## **MISES EN GARDE** Afin de réduire le risque de brûlures, d'incendie, d'électrocution ou de blessures corporelles:

1. Une grande vigilance est nécessaire lorsque cet appareil est utilisé par des enfants ou des personnes handicapées, sur eux ou en leur présence.
2. Utilisez cet appareil uniquement pour son usage prévu, comme le décrit le présent manuel. N'utilisez pas d'accessoires qui ne sont pas

recommandés par le fabricant.

3. N'utilisez jamais cet appareil si le cordon ou la fiche est endommagé, s'il ne fonctionne pas correctement, s'il est tombé, endommagé ou tombé dans l'eau. Retournez l'appareil à un centre de réparation pour le faire inspecter et réparer.
4. Gardez le cordon à distance des surfaces chauffées.
5. Ne faites jamais tomber ou n'insérez pas un objet dans les ouvertures de l'appareil.
6. N'utilisez pas à l'extérieur, dans des endroits où des aérosols (pulvérisateurs) sont utilisés ou là où de l'oxygène est administré.
7. N'utilisez pas ce rasoir avec des lames de rasage et/ou une grille endommagées, car des blessures au visage risquent de se produire.
8. Branchez toujours la fiche à l'appareil en premier, puis pour débrancher, commutez toutes les commandes sur "arrêt".

# CONSERVEZ LES PRÉSENTES INSTRUCTIONS

## CARACTÉRISTIQUES TECHNIQUES

Alimentation: Voir la plaque signalétique sur le produit.  
(Conversion de tension automatique)

Tension du moteur: 3,6 V c.c.

Temps de recharge: 1 heure

Ce produit est destiné à un usage domestique uniquement.



## Important

### ► Avant utilisation

Ce rasoir sec/mouillé peut être utilisé pour le rasage mouillé avec du gel de rasage ou pour le rasage à sec. Vous pouvez utiliser ce rasoir étanche sous la douche et le nettoyer dans l'eau. Le symbole suivant indique un rasoir mouillé. Ce symbole signifie que la partie du rasoir qui est tenue à la main peut être utilisée dans un bain ou sous la douche.



Essayez le rasage mouillé au gel pendant un minimum de trois semaines et vous verrez la différence! Il vous faudra un peu de temps pour vous habituer à votre rasoir Panasonic sec/mouillé car votre peau et votre barbe ont besoin d'un mois environ pour s'adapter à une nouvelle méthode de rasage.

### ► Utilisation du rasoir

Attention - La grille de protection est très fine et peut être endommagée en cas d'utilisation incorrecte. Vérifiez que la grille n'est pas endommagée avant d'utiliser le rasoir. N'utilisez pas le rasoir si la grille est endommagée car vous pourriez vous couper la peau.

### ► Chargement du rasoir

N'utilisez pas de cordon d'alimentation ou d'adaptateur secteur autres que ceux prévus pour ce modèle. Branchez l'adaptateur dans une prise secteur qui n'est pas humide et manipulez-le en ayant les mains sèches. Le rasoir pourrait dégager de la chaleur lors de son utilisation et de son chargement. Ceci est tout à fait normal. Ne chargez pas le rasoir dans un endroit où il sera exposé à la lumière directe du soleil ou à une autre source de chaleur. Tenez l'adaptateur lorsque vous le déconnectez de la prise secteur. Si vous tirez sur le cordon d'alimentation, vous risquez de l'endommager. Le cordon fourni ne peut pas être remplacé. S'il est endommagé, l'appareil doit être mis au

rebut.

La température adéquate pour le chargement est 15-35 °C (59-95 °F). Si les indicateurs du panneau ACL ne s'allument pas, veuillez patienter quelques instants jusqu'à ce qu'ils s'allument.

Il convient de placer l'adaptateur à la verticale ou sur le plancher.

### ► Nettoyage du rasoir

Avertissement - Déconnectez le cordon d'alimentation du rasoir avant de nettoyer ce dernier, afin de ne pas vous électrocuter.

Veillez à ce que les deux lames soient insérées. Si une seule lame est insérée, le rasoir peut être endommagé. Si vous nettoyez le rasoir à l'eau, n'utilisez pas d'eau salée ni d'eau chaude. Ne laissez pas tremper le rasoir dans l'eau pendant trop longtemps. Nettoyez-le avec un chiffon trempé dans de l'eau savonneuse. N'utilisez pas de solvant, de benzène ou d'alcool.

### ► Rangement du rasoir

Déconnectez le cordon d'alimentation avant de ranger le rasoir. Ne pliez pas le cordon d'alimentation et ne l'enroulez pas autour du rasoir. Cet appareil n'a pas été conçu pour être utilisé par des personnes (enfants y compris) souffrant d'un handicap physique, sensoriel ou mental, ou ne disposant pas de l'expérience et des connaissances nécessaires à une utilisation sûre, à moins qu'elles aient reçu toutes les consignes requises par la personne responsable de leur sécurité quant à l'utilisation de l'appareil. Surveillez les enfants, afin de vous assurer qu'ils ne jouent pas avec l'appareil. Conservez et rangez ces instructions.

## Identification des pièces

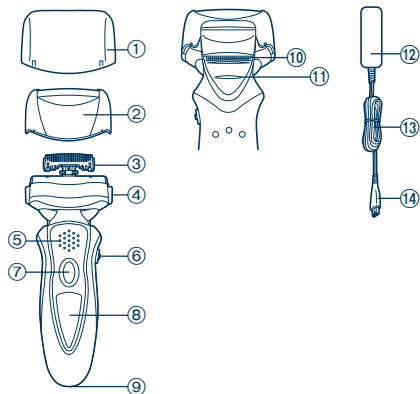

- |   |                            |
|---|----------------------------|
| ① Couvercle de protection   | ⑧ Panneau ACL              |
| ② Grille de protection du système                                 | ⑨ Prise                    |
| ③ Lames intérieures   | ⑩ Taille-favoris           |
| ④ Boutons de déverrouillage de la grille de protection du système | ⑪ Levier du taille-favoris |
| ⑤ Support d'appui des doigts                                      | ⑫ Adaptateur (RE7-40)      |
| ⑥ Sélecteur d'action à pivot                                      | ⑬ Cordon d'alimentation    |
| ⑦ Interrupteur de marche/arrêt                                    | ⑭ Fiche de l'appareil      |

## Chargement

### Charge

- 1** Insérez la prise de l'appareil dans le rasoir.
- 2** Branchez l'adaptateur à la prise secteur.

- Les indicateurs du panneau ACL s'allument, puis la recharge commence.
- La recharge est terminée dès que les indicateurs du panneau ACL commencent à clignoter.  
(1 heure après au maximum)

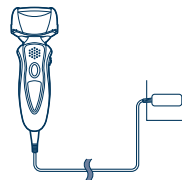

- Si la forme de la fiche ne correspond pas à la prise de courant, utilisez un adaptateur de prise de la même configuration.

## À propos du panneau ACL

Le panneau ACL indique la charge restante de la pile, allant de 0% à 100%, par pas de 10%.

Pendant le chargement



Les indicateurs s'allument.

Une fois le chargement terminé



Les indicateurs clignotent une fois par seconde.

10 minutes après la fin du chargement

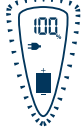

Les indicateurs clignotent une fois toutes les 2 secondes.

Pendant l'utilisation



La durée d'utilisation est affichée.

- La durée affichée retourne à [0'00"] après 10 minutes d'utilisation.

Après l'utilisation



La durée d'utilisation ainsi que le niveau de charge de la pile sont affichés en alternance après avoir éteint le rasoir.

Lorsque la capacité de la batterie est faible



- Une fois que l'indication "10%" s'affiche, il est possible de se raser 1 à 2 fois. (Cela dépend des conditions d'utilisation.)

"10%" s'affiche et ➡ se met à clignoter.

- Une pleine charge permettra d'effectuer environ 14 rasages de 3 minutes chacun.

Se raser

## Utilisation du rasoir

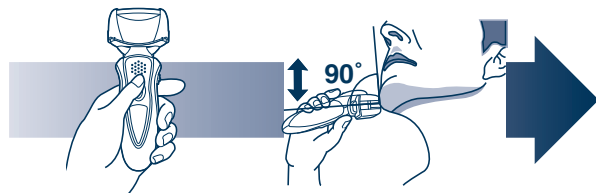

**1** Appuyez sur l'interrupteur de marche/arrêt.

**2** Tenez le rasoir comme illustré ci-dessus et rasez-vous.

- Commencez à vous raser en appuyant légèrement sur votre visage. Tendez votre peau à l'aide de l'autre main et faites des allers-retours en direction de la barbe. Vous pouvez appuyer un peu plus au fur et à mesure que votre peau s'habitue au rasoir. Néanmoins, le fait d'appuyer très fort n'augmente pas l'efficacité du rasage.

### ► Sélecteur d'action à pivot

S'utilise pour choisir entre "SOFT" (doux) ou "LOCK" (verrouillé).

Il est possible d'utiliser le sélecteur à pivot même lorsque le rasoir est éteint.



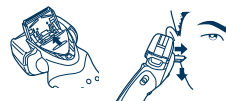

### ► Utilisation du taille-favoris

Faites glisser le levier du taille-favoris vers le haut. Positionnez le taille-favoris à angle droit sur votre peau et descendez pour tailler vos favoris.

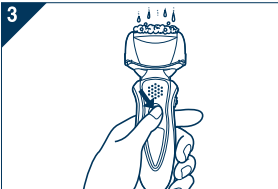



Nous vous recommandons de nettoyer votre rasoir à "vibration sonore" lors de l'affichage  sur le panneau ACL.

1. Débranchez le cordon d'alimentation du rasoir.
2. Nettoyez la grille de protection avec de l'eau savonneuse.
3. Appuyez sur l'interrupteur de marche/arrêt pendant plus de 2 secondes pour activer le mode turbo de nettoyage à vibration "sonique".
  -  s'affiche sur le panneau ACL.
  - Au bout de 20 secondes, il sera éteint automatiquement, ou vous pouvez l'éteindre en appuyant sur l'interrupteur de marche/arrêt.

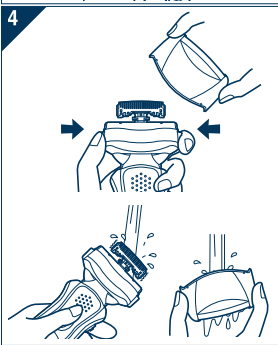

4. Retirez la grille de protection du système et appuyez sur l'interrupteur de marche/arrêt pendant plus de 2 secondes pour activer le mode turbo de nettoyage à vibration "sonique", et la nettoyez en la passant à l'eau courante.

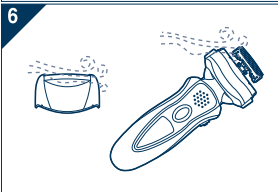

5. Essuyez toute trace d'eau à l'aide d'un chiffon sec.
6. Séchez la grille de protection et le rasoir complètement.

### Avertissement concernant le mode turbo

- Le rasage en mode turbo pourrait blesser votre peau. Éteignez le rasoir et rallumez-le pour annuler le mode turbo.
- Ne touchez pas l'interrupteur de marche/arrêt pendant l'utilisation du rasoir. Cela risquerait d'éteindre le rasoir ou d'activer le mode turbo. Placez toujours vos doigts sur le support prévu à cet effet pendant l'utilisation du rasoir.

### Remplacement de la grille de protection du système et des lames intérieures

 s'affiche sur le panneau ACL une fois par an. (Cela dépend des conditions d'utilisation.) Nous vous recommandons alors d'inspecter la grille de protection ainsi que les lames internes à l'affichage de ce message.

- Maintenir enfoncé l'interrupteur de marche/arrêt pendant plus de 30 secondes pour l'effacer .

grille de protection du système	une fois par an
lame intérieure du système	une fois tous les deux ans

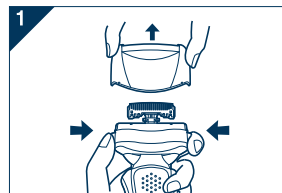

1. Appuyez sur les boutons et soulevez comme indiqué sur l'illustration.

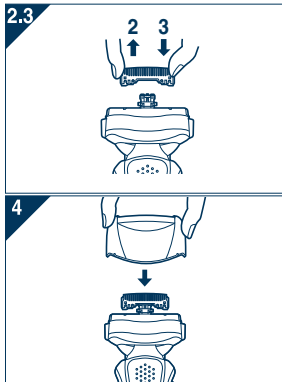

2. Retirez les lames intérieures, une à la fois comme indiqué sur l'illustration.
  - Ne touchez pas le fil (partie métallique) des lames intérieures pour ne pas vous blesser les mains.
3. Insérez les lames intérieures, une à la fois, jusqu'à ce qu'elles émettent un "clic" comme indiqué sur l'illustration.
4. Insérez la grille de protection du système en l'abaissant jusqu'à ce qu'elle émette un "clic".

## Retrait de la batterie rechargeable intégrée

### ATTENTION:

L'appareil que vous vous êtes procuré est alimenté par une batterie au lithium-ion. Pour des renseignements sur le recyclage de la batterie, veuillez composer le 1-800-8-BATTERY.



### AVERTISSEMENT sur la batterie au lithium:

Risque d'incendie, d'explosion et de brûlure grave. Ne démontez pas, ne chauffez pas à plus de 100 °C (212 °F) ou ne mettez pas au feu.

Retirez la batterie rechargeable intégrée avant de mettre le rasoir au rebut. Ne démontez pas et ne remettez pas la batterie en place pour utiliser à nouveau le rasoir. Cela pourrait entraîner un incendie ou une électrocution. Faites-la remettre en place dans un centre de service agréé.

- Débranchez le cordon d'alimentation du rasoir avant de retirer la batterie.
- Effectuez les étapes de ① à ⑦, soulevez la batterie, et retirez-la.

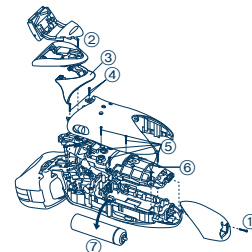

**POUR PLUS DE RENSEIGNEMENTS, COMMUNIQUER AVEC L'UNE DES SUCCURSALES MENTIONNÉES À L'ENDOS DU MANUEL. POUR LE CANADA, CONTACTER L'UNE DES SUCCURSALES DE VENTE INDIQUÉES AU DOS.**

# INSTRUCCIONES DE SEGURIDAD IMPORTANTES

Al utilizar un dispositivo eléctrico, deben seguirse siempre unas precauciones básicas que incluyen las siguientes:

Lea todas las instrucciones antes de utilizar este dispositivo.

## PELIGRO Para reducir el riesgo de descargas eléctricas:

1. No intente alcanzar un dispositivo que se haya caído al agua. Desenchúfelo inmediatamente.
2. El cargador no debe sumergirse ni utilizarse en la ducha.
3. No coloque ni guarde el dispositivo donde pueda caerse en una bañera o lavabo. No lo coloque ni lo deje caer en agua o algún otro líquido.
4. Excepto cuando lo esté cargando, desenchufe siempre este aparato de la toma eléctrica tras utilizarlo.
5. Desenchufe este dispositivo antes de limpiarlo.
6. No utilice un alargador con este dispositivo.

## ADVERTENCIA Para reducir el riesgo de quemaduras, fuego, descargas eléctricas o daños personales:

1. Es necesaria una supervisión cercana cuando el dispositivo sea utilizado por o cerca de niños o minusválidos.
2. Utilice este dispositivo solamente para el uso para el que se ha diseñado como se describe en este manual. No utilice ningún accesorio no

recomendado por el fabricante.

3. Nunca utilice el dispositivo si tiene el cordón o el enchufe dañado, si no funciona correctamente, o si se ha caído, dañado o mojado. Devuelva el dispositivo a un centro de servicio para examinarlo y repararlo.
4. Mantenga el cable alejado de las superficies calientes.
5. Nunca deje caer ni introduzca ningún objeto por cualquier abertura.
6. No utilice la afeitadora en exteriores o donde se estén utilizando aerosoles (spray) o donde se esté administrando oxígeno.
7. No utilice este dispositivo si las hojas de corte o las láminas están dañadas, ya que podrían causarse heridas en la cara.
8. Conecte siempre el enchufe al dispositivo y, a continuación, a la toma de corriente. Para desconectarlo, coloque todos los controles en la posición "apagado" y, a continuación, retire el enchufe de la toma de corriente.

# GUARDE ESTAS INSTRUCCIONES

### ESPECIFICACIONES

Fuente de alimentación: Ver placa identificatoria sobre el producto.  
(Conversión de voltaje automática)

Voltaje del motor: 3,6 V DC

Tiempo de carga: 1 hora

Este producto está destinado solamente para su uso doméstico.

## Importante

### ► Antes de utilizarlo

Esta afeitadora en Mojado/Seco puede utilizarse para afeitado en mojado con espuma o para afeitado en seco. Puede utilizar esta afeitadora impermeable bajo la ducha y limpiarla con agua. El siguiente es el símbolo de la afeitadora en mojado. El símbolo indica que el dispositivo manual puede utilizarse en un baño o ducha.



Cuídese con afeitados de espuma tres semanas y observe la diferencia. Su afeitadora Panasonic en Mojado/Seco requiere algo de tiempo para ajustarse debido a que su piel y barba necesitan alrededor de un mes para acostumbrarse a cualquier nuevo método de afeitado.

### ► Utilización de la afeitadora

Precaución - La lámina exterior es muy fina y puede dañarse si no se utiliza correctamente. Compruebe que la lámina no esté dañada antes de utilizar la afeitadora. No utilice la afeitadora si la lámina o algún otro elemento está dañado, ya que podría cortarse la piel.

### ► Carga de la afeitadora

No utilice ningún cable de alimentación ni adaptador de CA que no sea el que está específicamente diseñado para este modelo. Enchufe el adaptador en una toma de corriente doméstica donde no haya humedad y manéjela con las manos secas. La afeitadora podría calentarse durante su uso y durante la carga. Sin embargo, esto no supone una avería. No cargue la afeitadora en un lugar donde pueda estar expuesta a la luz solar directa o a otras fuentes de calor. Sujete el adaptador al desconectarlo de la toma de corriente. Si tira del cable de alimentación, podría dañarlo. El cable de alimentación no se puede sustituir. Si el cable se dañara, el aparato se debe desechar. La temperatura ambiente adecuada para la carga es de 15-35 °C (59-95 °F).

Si los indicadores en el panel LCD no se iluminan, espere unos instantes hasta que se ilumine.

El adaptador está preparado para orientarlo correctamente en una posición vertical o en el suelo.

### ► Limpieza de la afeitadora

Advertencia - Desconecte el cable de alimentación de la afeitadora antes de limpiarla para evitar descargas internas.

Mantenga insertadas ambas láminas internas. Si solamente está insertada una lámina, la afeitadora podría dañarse. Si limpia la afeitadora con agua, no utilice agua salada ni agua caliente. No moje la afeitadora con agua durante un largo periodo de tiempo. Frótelas con un paño humedecido en agua jabonosa. No utilice disolventes, bencina ni alcohol.

### ► Guardado de la afeitadora

Desconecte el cable de alimentación al guardar la afeitadora. No doble el cable de alimentación ni lo enrolle alrededor de la afeitadora. Este aparato no debe ser utilizado por personas (incluyendo niños) con capacidades físicas, sensoriales o mentales reducidas, o con falta de conocimiento y experiencia, a menos que se encuentren bajo supervisión o bajo instrucciones sobre el uso del aparato de una persona responsable de la seguridad. Supervise a los niños pequeños para asegurarse de que no se encuentren próximos al aparato. Guarde estas instrucciones en un lugar seguro.

## Identificación de las partes

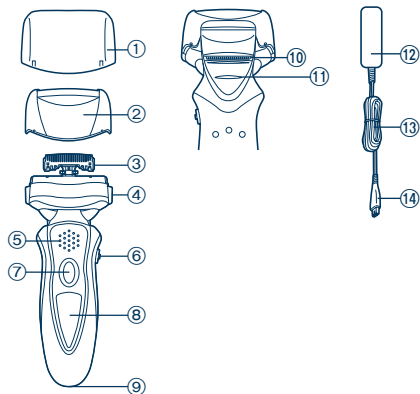

- |  |                                  |                           |
|--|----------------------------------|---------------------------|
| ① Tapa protectora  | ⑥ Botón selector de acción       | ⑪ Mango del cortapatillas |
| ② Lámina exterior del sistema                            | ⑦ Interruptor Apagado/ Encendido | ⑫ Adaptador (RE7-40)      |
| ③ Cuchillas internas                                     | ⑧ Panel LCD                      | ⑬ Cable de alimentación   |
| ④ Botones de liberación de la lámina externa del sistema | ⑨ Conexión del aparato           | ⑭ Clavija del aparato     |
| ⑤ Descanso para dedos                                    | ⑩ Cortapatillas                  |                           |

## Carga

### Carga

- 1** Inserte el enchufe del dispositivo en la afeitadora.
- 2** Enchufe el adaptador en una toma de corriente doméstica.

- La carga inicia cuando los indicadores en el panel LCD se iluminan.
- La carga se completa cuando los indicadores en el panel LCD parpadean. (Máx. 1 hora)

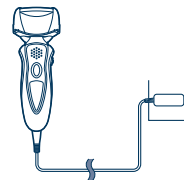

- Si el tipo de enchufe no encaja con la toma eléctrica, utilice un adaptador de enchufe con la configuración adecuada.



## Acerca del panel LCD

El panel LCD muestra la capacidad restante de la batería desde 0% a 100%, en incrementos de 10%.

Durante la carga



Los indicadores se iluminan.

Cuando la carga se haya completado



Los indicadores parpadean una vez por segundo.

10 minutos después de completarse la carga



Los indicadores parpadean una vez por cada 2 segundos.

Durante el uso



Se muestra el tiempo utilizado.

- El tiempo mostrado regresa a [0'00"] después de 10 minutos.

Después del uso



El tiempo utilizado y la capacidad restante de la batería son mostrados alternativamente después de apagar la afeitadora.

Cuando la capacidad de la batería es baja



- Puede afeitarse 1 o 2 veces después de que aparezca "10%". (Esto puede variar dependiendo de la utilización.)

"10%" aparece y  parpadea.

- Una carga completa proporcionará suficiente energía durante 14 afeitadas de 3 minutos cada una.

Afeitado

## Utilización de la afeitadora

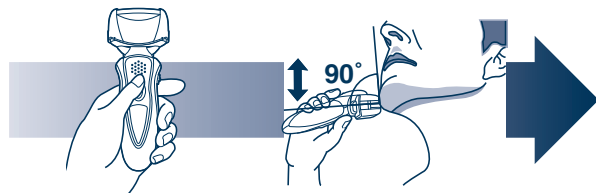

- 1 Pulse el interruptor Apagado/ Encendido.**
- 2 Sujete la afeitadora como se muestra arriba y afeítese.**

- Comience a afeitarse aplicando una suave presión sobre la cara. Estire la piel con la mano libre y mueva la afeitadora hacia delante y atrás en la dirección de la barba. Puede incrementar la presión a medida que la piel se acostumbre a la afeitadora. Aplicar una presión excesiva no proporciona un afeitado más apurado.

### ► Botón selector de acción

Utilícelo para seleccionar "SOFT" (suave) o "LOCK" (seguro).

Puede cambiar la acción del botón si la afeitadora esta encendida o apagada.



### ► Utilización del cortapatillas

Deslice el mango del cortapatillas hacia arriba. Colóquelo en ángulo recto con su piel y muévelo hacia abajo para recortar las patillas.



## Limpeza



Recomendamos limpiar su afeitadora con el método de limpieza "sónica" con vibración cuando aparezca  en el panel LCD.

1. Desconecte el cable de alimentación de la afeitadora.
2. Aplique jabón de manos y un poco de agua a la lámina exterior.
3. Pulse el interruptor Apagado/Encendido por más de 2 segundos para activar el modo turbo para una limpieza "sónica" con vibración.
  -  aparece en el panel LCD.
  - Después de alrededor de 20 segundos, se desactivará automáticamente o puede desactivarlo pulsando el interruptor Apagado/Encendido.
4. Retire la lámina exterior del sistema y pulse el interruptor Apagado/Encendido por más de 2 segundos para activar el modo turbo para una limpieza "sónica" con vibración y limpie con agua corriente.
5. Limpie las gotas de agua con un paño seco.
6. Seque la lámina exterior del sistema para y la afeitadora por completo.

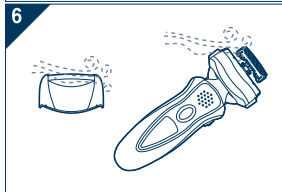
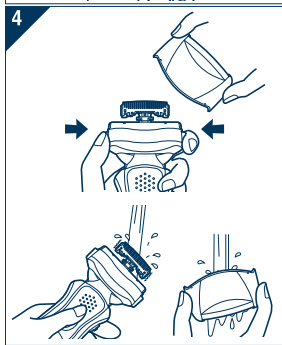

### Precauciones para el modo turbo

- Afeitar con el modo turbo podría dañar su piel. Apague la afeitadora y enciéndala de nuevo para cancelar el modo turbo.
- No coloque los dedos en el interruptor Apagado/Encendido mientras utilice la afeitadora. Esto podría ocasionar que la afeitadora se apague o entre al modo turbo. Coloque sus dedos en el descanso para dedos mientras utilice la afeitadora.

## Sustitución de la lámina exterior del sistema y las cuchillas internas

 aparece en el panel LCD una vez al año. (Esto puede variar dependiendo de la utilización.) Le recomendamos que verifique la lámina exterior del sistema y las cuchillas internas cuando aparezca.

- Pulse el interruptor de Apagado/Encendido por más de 30 segundos para borrar .

lámina exterior del sistema	una vez al año
cuchilla interna	una vez cada dos años



1. Pulse los botones y levántelas hacia arriba como se muestra en la ilustración.

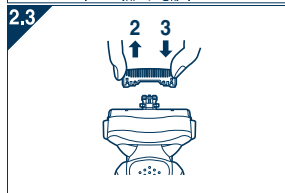

2. Retire las cuchillas internas de una en una como se muestra en la ilustración.
  - No toque los bordes (partes de metal) de las cuchillas internas para evitar daños en las manos.

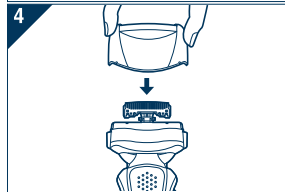

3. Inserte las cuchillas internas de una en una hasta que hagan clic tal y como se muestra en la ilustración.
4. Inserte la lámina exterior del sistema empujándola hacia abajo hasta que haga clic.

## Retirar la batería recargable interna

### ATENCIÓN:

El producto que ha comprado se alimenta con una batería de iones Litio reciclable. Llame al teléfono 1-800-8-BATTERY para obtener información acerca de cómo reciclar la batería.



### ADVERTENCIA para la Batería de Litio:

Riesgos de Fuego, explosión, y severas quemaduras. No preñe, desarme, caliente arriba de 100 °C (212 °F), o incinere.

Retire la batería recargable interna antes de deshacerse de la afeitadora. No desmantele ni reemplace la batería para utilizar de nuevo la afeitadora. Podría causar fuego o descargas eléctricas. Reemplácela en un centro de servicio autorizado.

- Desconecte el cable de alimentación de la afeitadora al extraer la batería.
- Lleve a cabo los pasos ① a ⑦ y levante la batería, después retírela.

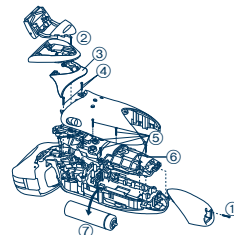

**PARA SU CONVENIENCIA, AHORA DISPONEMOS DE UNA LÍNEA NACIONAL DE LLAMADA GRATIS PARA LA COMPRA DE ACCESORIOS (SOLEMENTE EN USA); LLAME AL 1-800- 332-5368. PARA CANADÁ, CONTACTE A NUESTRAS SUCURSALES DE VENTA QUE SE MENCIONAN EN LA CONTRATAPA.**

**IN USA CONTACT:**

**Panasonic Consumer Electronics Company**

One Panasonic Way 2F-3 Secaucus, NJ 07094

**IN PUERTO RICO CONTACT:**

**Panasonic Puerto Rico, Inc.**

San Gabriel Industrial Park 65th Infantry Avenue KM9.5

Carolina, Puerto Rico 00630

**IN CANADA CONTACT:**

**AU CANADA, CONTACTER:**

**Panasonic Canada Inc.**

5770 Ambler Drive, Mississauga, Ontario L4W 2T3

(905) 624-5010

**En México:**

**Panasonic de México, S.A de C.V.**

**México D.F.**

Moras No. 313 Col. Tlacoquemecatl del Valle Del. Benito Juarez,

Mexico, D.F. C.P.03200 R.F.C PME-780907754 Tel: 54-88-10-00

**Service • Assistance • Accessories**

**Dépannage • Assistance • Accessoires**

**Call 1-800-338-0552 (In USA)**

**<http://www.panasonic.com/shavers/>**

**<http://www.panasonic.com/consumersupport/>**

**Call 1-800-561-5505 (In Canada)**

**Composer 1-800-561-5505 (Au Canada)**

**<http://www.panasonic.ca/>**