

Panasonic®

Operating Instructions
Instrucciones de operación

WET/DRY Rechargeable Shaver
Afeitadora Recargable **HÚMEDO/SECO**

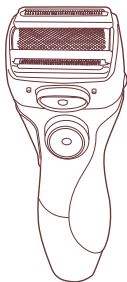

Model No. ES2207
Modelo No.

Contents

English	2
.....
Español	9
.....

Before operating this unit, please read these instructions completely.
Antes de operar este aparato, lea este instructivo en su totalidad.

IMPORTANT SAFETY INSTRUCTIONS

When using an electrical appliance, basic precautions should always be followed, including the

following:

Read all instructions before using this appliance.

DANGER

To reduce the risk of electric shock:

1. Do not reach for the appliance if it has fallen into water. Unplug immediately.
2. Do not place or store the charging stand where it can fall into a tub or sink. Do not place or drop it into water or other liquid.
3. Before charging the shaver, wipe off any moisture from the shaver and charging stand. Always handle with dry hands.
4. Always charge the shaver in a cool, dry place.
5. Except when charging, always unplug the charging stand from the electrical outlet.
6. Unplug this appliance before cleaning.
7. Changer unit is not for immersion or for use in shower.
8. Do not use an extension cord with this appliance.

WARNING

To reduce the risk of burns, fire, electric shock, or injury to persons:

1. Do not use this shaver with damaged shaving blades and/ or foil.
2. Close supervision is necessary when this shaver is used by, on or near children or invalids.
3. Use this appliance only for its intended use as described in this manual. Do not use attachments not recommended by the manufacturer.
4. Never operate the charging stand if it has a damaged cord or plug, if it is not working properly, if it has been dropped or damaged or dropped into water. Return the appliance to a
5. service center for examination and repair.
5. Never drop or insert any object into any opening.
6. Do not use outdoors or operate where aerosol (spray) products are being used or where oxygen is being administered.
7. Always attach plug to appliance first, then to outlet. To disconnect, turn all controls to "off" then remove plug from outlet.
8. Plug charger directly into receptacle - do not use an extension cord.
9. Unplug charger before plugging or unplugging appliance.

SAVE THESE INSTRUCTIONS

Caution

- Do not charge the shaver where the temperature is below 0 °C (32 °F) or above 40 °C (104 °F), where it will be exposed to direct sunlight or a heat source, or where there is a lot of moisture.
- When charging or using the shaver in low temperature, the operating time may be reduced. The recommended charging temperature is 15-35 °C (59-95 °F) and the recommended using temperature is 5-35 °C(41-95 °F).
- Use only the included shaver charging stand RE7-43 to charge the ES2207 shaver.
- Dry the shaver completely before setting it in the charging stand.
- Keep the charging stand away from water and handle it only with dry hands. Do not use an extension cord to connect the charging stand to an outlet.
- The shaver may not immediately begin to charge after being placed into the charging stand after use.
- Allow the shaver to sit in the charging stand for a few minutes and check again to make sure that it is being charged.
- Store the charging stand in a dry area where it will be protected from damage.
- The outer foil is very thin. If handled improperly, it can be easily damaged. To avoid personal injury, do not use the shaver if it has a damaged foil or inner blade.
- Wash the shaver in tap water. Do not use salt water or boiled water. Also, do not use cleaning products that are designed for toilets, bathrooms or kitchen appliances. Do not submerge the shaver for a long time.
- Do not wipe any part of the shaver with thinner, benzine or alcohol. Clean it by using a cloth dampened with soapy water.
- Do not take the housing apart as this can affect the watertight construction.
- This charging stand is intended to be correctly oriented in a vertical or floor mount position.

Before use

Important

► Before use

This Ladies' WET/DRY shaver can be used for wet shaving with shaving lather or for dry shaving. You can use this watertight shaver in the shower and clean it in water. The following is the symbol of Wet shaver. The symbol means that hand-held part may be used in a bath or shower.



Our research has shown that you can enjoy closer and smoother shaves with the three floating heads and sharp blades. And our pop-up trimmer will be able to cut longer hairs with ease. Treat yourself to wet lather shaves for at least three weeks and notice the difference.

Cleaning is so simple. Just rinse out the shaving head under the tap or shower. No mess, no fuss!

Charge the shaver for at least 12 hours before using it for the first time or when it has not been in use for more than six months.

Parts identification

- (A) Protective cap
- (B) Outer foil
- (C) Trimmer
- (D) Pop-up trimmer switch
- (E) Outer foil frame
- (F) Outer foil frame release button
- (G) Inner blade
- (H) On/Off switch
- (I) Charging indicator lamp
- (J) Charging stand

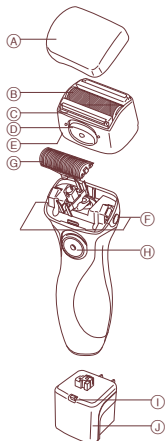

Before use

Charging

Charge the shaver fully for 12 hours before using it for the first time, when it seems to be losing speed, or when it has not been used for an extended period. If not used regularly, the shaver should be recharged every six months to preserve battery life.

Charging once a week is recommended.

A full charge will supply enough power for about 7 shaves (three minutes per shave).

Turn the shaver off and set it firmly into the charging stand. Keep the stand level. Plug into an AC outlet.

The charge indicator lamp will glow and it will stay on until the charging stand is removed from the AC outlet.

Remove the protective cap and apply shaving lather generously. For the best results, move the shaver in back and forth directions, while keeping the shaver head at a right angle (90°) to your skin so that the two trimmers and outer foil work together at the same time. Slide the **pop-up** trimmer switch up when using the **pop-up** trimmer to cut long hairs.

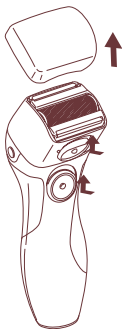

① Underarm

Hold your arm up enough to stretch your skin and shave back and forth.

② Legs

Be sure to move the shaver from ankle to knee.

③ Arms

Be sure to move the shaver from outside to inside.

④ Bikini

It is recommended to use the **pop-up** trimmer for proper shave.



For cleanliness and convenience, we recommend that you clean your shaver with water and a liquid hand soap. Regular cleaning will keep your shaver in good condition while preventing odors or bacteria from developing, and maintain the cutting performance.

With the **outer foil** in place, apply some hand soap onto the **outer foil**.

Turn the shaver on and turn off after few seconds.

Next, press the outer foil frame release buttons to remove the outer foil



frame and rinse the inner blade/outer foil under running water or in a basin. DO NOT USE BOILING WATER.

Next, close the outer foil frame and dry it gently. After the shaving head is dry, place the protective cap.

Replacing shaving head components

It is recommended that you replace the outer foil at least once every year and the inner blade at least once every two years to maintain your shaver's cutting performance.

► Replacing the outer foil

Press the outer foil frame release buttons to remove the outer foil frame.

Then, squeeze the front and the back side of the outer foil frame and lift up one of the two knobs on the outer foil.

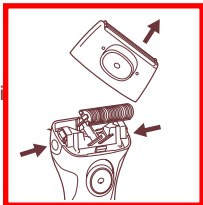

► Inserting the new outer foil

Slip the foil into the frame and guide the plastic edges onto the hooks in the outer foil frame until it clicks into the shaver.

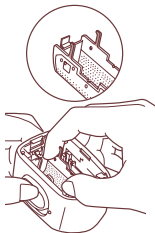

► Replacing the inner blade

Squeeze the outer foil frame release buttons and lift the outer foil frame upward to remove it. Remove the inner blade by grasping it firmly at both ends and pulling straight away from the shaver. To insert the new inner blade, hold the blade at both ends and press downward until it snaps into the shaver.

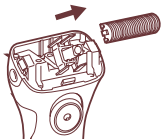

How to remove the built-in rechargeable battery before disposal of shaver components

ATTENTION:

A nickel metal hydride battery that is recyclable powers the product you have purchased.

Please call 1-800-8-BATTERY for information on how to recycle this battery.



The battery in this shaver is not intended to be replaced by consumers. However, the battery may be replaced at an authorized service center. The procedure described below is intended only for removal of the rechargeable battery for the purpose of proper disposal.

WARNING:

Do not attempt to replace the battery for the purpose of reusing the shaver. This could result in the risk of fire or electric shock.

- 1 Remove four screws (a).
- 2 Remove two screws (b).
- 3 Using a flat screwdriver (c), and insert into the space (d) to remove the panel (e).
- 4 Using a flat screwdriver (f), and insert into the space (g) to remove the panel (h).
- 5 Pull the housing (i) out of the end cap (j).
- 6 Remove two screws (k) inside of the end cap and pull the battery.
- 7 Using a flat screwdriver (l), and insert into the space (m) to remove the battery.

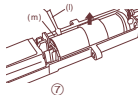
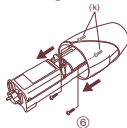
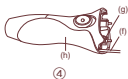
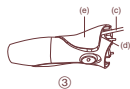
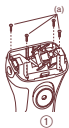

ATTENTION:

These laws of various states and municipalities restrict disposal of rechargeable batteries (and products from which such batteries have not been removed) in ordinary household waste. Please comply with your local laws. If you are not certain as to proper disposal, please contact your local sanitation department.



Specifications

Power source: 120 V, 60 Hz

Motor voltage: 1.2 V DC

Charging time: 12 hours

This product is intended for household use only.

READ ALL INSTRUCTIONS BEFORE USE.

FOR YOUR CONVENIENCE, WE HAVE ESTABLISHED A TOLL-FREE (IN USA ONLY) NATIONAL ACCESSORY PURCHASE HOT LINE AT 1-800-338-0552.

IMPORTANTE PARA SU SEGURIDAD

Al usar un aparato eléctrico, siempre se debe tomar ciertas precauciones básicas, incluyendo

las siguientes:
Lea todas las instrucciones antes de usar este aparato.

PELIGRO

Para evitar descargas eléctricas:

1. No coja el aparato que haya caído al agua. Desenchufe inmediatamente.
2. No coloque ni guarde el soporte de carga donde pueda caer en una bañera o hundirse. No lo coloque ni lo arroje al agua ni en ningún otro líquido.
3. Antes de cargar la afeitadora, seque bien la afeitadora y el soporte. Manipúlelos siempre con las manos secas.
4. Cargue siempre la afeitadora en un lugar fresco y seco.
5. Excepto durante la operación de carga, desconecte siempre el soporte de carga del tomacorriente eléctrico.
6. Desenchufe este aparato antes de limpiarlo.
7. El soporte de carga no es para ser sumergido ni para ser usado en la ducha.
8. No use un cable de extensión con este aparato.

ADVERTENCIA

Para evitar quemaduras, incendios, descargas eléctricas y lesiones personales:

1. No use esta afeitadora con hojas dañadas.
2. El uso de esta afeitadora en niños o inválidos, o cerca de ellos, requiere de una acuciosa supervisión.
3. Use este aparato solamente para el fin que ha sido diseñado, como se describe en este manual. No use accesorios no recomendados por el fabricante.
4. No use el aparato si el cable o la clavija están dañados, si el aparato no funciona correctamente, o si éste se ha caído, está dañado o ha caído al agua. Lleve el aparato a un centro de servicio para que sea revisado y reparado.
5. Nunca introduzca ningún tipo de objetos por las aberturas del aparato.
6. No use la afeitadora al aire libre ni en lugares donde se estén usando productos tipo aerosol (pulverizadores) o donde se esté administrando oxígeno.
7. Siempre acople el enchufe primero al aparato, luego a la toma de corriente. Para desconectar, ponga todos los controles en "off" y luego saque el enchufe de la toma de corriente.
8. Enchufe el cargador directamente al receptáculo – no use un cable de extensión.
9. Desenchufe el cargador antes de enchufar o desenchufar el aparato.

GUARDE ESTAS INSTRUCCIONES

Cuidado

- No cargue la afeitadora en donde la temperatura sea de menos de 0 °C (32 °F) o de más de 40 °C (104 °F), donde vaya a estar expuesta a la luz directa del sol o a una fuente de calor, o en donde haya mucha humedad.
- Al cargar o utilizar la afeitadora a bajas temperaturas, podría reducirse el tiempo de funcionamiento. La temperatura de carga recomendada es de 15-35 °C (59-95 °F) y la de uso es de 5-35 °C(41-95 °F).
- Use sólo el soporte de carga RE7-43 de la afeitadora incluido para cargar la afeitadora ES2207.
- El cordón de alimentación del soporte de carga no puede ser reemplazado; si se daña el cordón, el cargador entero deberá ser descartado.
- Seque completamente la afeitadora antes de colocarla en el soporte de carga.
- Mantenga el soporte de carga lejos del agua y manéjelo sólo con las manos secas. No use un cordón de extensión para conectar el soporte a una toma de corriente.
- Puede que la afeitadora no comience a cargar inmediatamente después de ser colocada en el soporte de carga después del uso. Deje que la afeitadora permanezca sentada en el soporte de carga unos minutos y compruebe otra vez que esté siendo cargada.
- Coja el enchufe cuando desconecte el soporte de carga de una toma de corriente; el jalar el cordón puede dañarlo.
- Almacene el soporte de carga y su juego de cordón en un área seca en donde estará protegido contra daños.
- La lámina exterior es muy fina. Si no es manejada correctamente, puede dañarse fácilmente. Para evitar una herida personal, no use la afeitadora si tiene una lámina o una cuchilla interior dañadas.
- Lave la afeitadora con agua del grifo. No utilice agua salada o agua caliente. Por otra parte, no utilice productos de limpieza para lavabos, baños o utensilios de cocina. No deje la afeitadora sumergida durante períodos prolongados.
- No limpie ninguna parte de la afeitadora con diluyente, benzina o alcohol. Limpíela usando un paño mojado con agua de jabón.
- No desmonte el conjunto ya que esto puede afectar la construcción impermeable.
- Esta unidad de **soporte** de carga está pensado para ser orientada correctamente en una posición vertical o en el suelo.

Antes del uso

Importante

► Antes del uso

Esta afeitadora para Damas MOJADO/SECO puede ser usada para afeitadas húmedas con espuma de afeitar o para afeitadas en seco. Se

puede usar esta afeitadora impermeable en la ducha y limpiarla en el agua. El siguiente es el símbolo de afeitadora Mojada. El símbolo significa que la parte que se sostiene con la mano puede ser usada en el baño o en la ducha.



Nuestra investigación ha mostrado que se puede disfrutar de afeitadas más al rás y suaves con las tres cabezas flotantes y las cuchillas afiladas. Y nuestro recortador desplegable podrá cortar pelos más largos con facilidad. Dése a sí misma afeitadas húmedas con espuma durante por lo menos tres semanas y vea la diferencia.

La limpieza es tan simple.

Simplemente enjuague la cabeza de afeitado bajo el grifo de agua o la ducha. ¡Limpio y sin complicaciones! Cargue la afeitadora durante por lo menos 12 horas antes de usarlas por primera vez o cuando no ha sido usada por más de seis meses.

Identificación de partes

- Ⓐ Tapa protectora
- Ⓑ Lámina exterior
- Ⓒ Recortador
- Ⓓ Interruptor de recortador desplegable
- Ⓔ Marco de lámina exterior
- Ⓕ Botón de soltar el marco de lámina exterior
- Ⓖ Cuchilla interior
- Ⓗ Interruptor encender/apagar
- Ⓘ Lámpara indicadora de carga
- ⓵ Soporte de carga

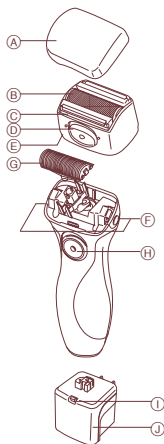

Cargue la afeitadora completamente durante 12 horas antes de usarla por primera vez, cuando parezca que está perdiendo velocidad, o cuando no ha sido usada por un periodo de tiempo largo. Si no es usada regularmente, la afeitadora deberá ser recargada cada seis meses para preservar la vida de la batería.

Se recomienda cargarla una vez a la semana. Una carga completa proveerá suficiente potencia para unas 7 afeitadas (tres minutos por afeitada).

Apague la afeitadora y colóquela firmemente en el soporte de carga.

Mantenga el soporte nivelado.

Enchúfelo en una toma de CA.

La lámpara del indicador de carga se encenderá y permanecerá encendida hasta que el enchufe sea retirado de la toma de CA.

Retire la tapa protectora y aplique generosamente espuma de afeitar.

Para mejores resultados, mueva la afeitadora hacia adelante y hacia atrás, mientras que mantiene la cabeza de la afeitadora a un ángulo recto (90°) con su piel de modo que los dos recortadores y la lámina exterior trabajen juntos al mismo tiempo. Deslice el interruptor del recortador desplegable hacia arriba cuando use el recortador desplegable para cortar pelos largos.

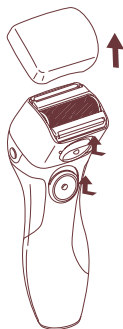

① Sobaco

Mantenga su brazo lo suficientemente alto para estirar su piel y afeitar hacia adelante y hacia atrás.



①

② Piernas

Asegúrese de mover la afeitadora desde el tobillo hasta la rodilla.



②

③ Brazos

Asegúrese de mover la afeitadora desde el exterior hacia el interior.



③

④ Bikini

Se recomienda usar el recortador desplegable para una afeitada correcta.



④

Para limpieza y conveniencia, recomendamos que limpie su afeitadora con agua y jabón líquido para manos. Una limpieza regular mantendrá su afeitadora en buenas condiciones al tiempo que previene los olores y la formación de bacterias, y mantiene el rendimiento de corte.



Con la lámina exterior en su lugar, aplique un poco de jabón de manos en la lámina exterior. Encienda la afeitadora y apáguela después de unos segundos. Luego, oprima los botones de soltar el marco de la lámina exterior para retirar el marco de la lámina exterior y enjuagar la(s) cuchilla interior/lámina exterior con agua corriente o en un lavatorio.

NO USE AGUA HIRVIENDO

Después, cierre el marco de la lámina exterior y séquelo suavemente. Una vez que la cabeza esté seca, coloque la tapa protectora.

Reemplazando los componentes de la cabeza de afeitado

Se recomienda que reemplace la lámina exterior por lo menos una vez al año y la cuchilla interior por lo menos cada dos años para mantener el rendimiento de corte de su afeitadora.

► Reemplazando la lámina exterior

Oprima los botones de soltar el marco de la lámina exterior para retirar el marco de la lámina exterior. Luego, apriete el lado frontal y el posterior del marco de la lámina exterior y levante uno de las dos perillas en la lámina exterior.

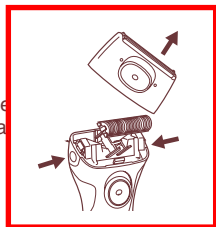

► Insertando la lámina exterior nueva

Deslice la lámina en el marco y guíe los fillos plásticos hacia los ganchos en el marco de la lámina exterior hasta que entre con un clic en la afeitadora.

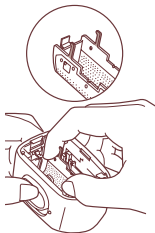

► Reemplazando la cuchilla interior

Apriete los botones de soltar el marco de lámina exterior y levante el marco de la lámina exterior hacia arriba para retirarlo. Retire la cuchilla interior cogiéndola firmemente por ambos extremos y jalándola hacia afuera de la afeitadora. Para insertar una nueva cuchilla, sostenga la cuchilla por ambos extremos y oprima hacia abajo hasta que se inserte en la afeitadora.

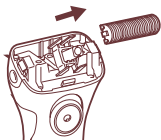

Cómo retirar la batería recargable incorporada antes de deshacerse de la afeitadora

ATENCIÓN:

El producto que usted ha adquirido está impulsado por una batería de níquel e hidruro metálico (Ni-MH) que es reciclable. Al final de su vida útil, bajo variadas leyes estatales y locales, es ilegal deshacerse de esta batería en su sistema de basura municipal.

Por favor llame a 1-800-8-BATTERY para información sobre cómo reciclar esta batería.



La batería en esta afeitadora no está diseñada para ser reemplazada por consumidores. Sin embargo, la batería puede ser reemplazada en un centro de servicio autorizado. El procedimiento descrito más abajo tiene como intención sólo el retiro de la batería recargable con el propósito de deshacerse de ella de una forma correcta.

ADVERTENCIA:

No intente reemplazar la batería con el propósito de reusar la afeitadora. Esto podría resultar en el riesgo de incendio o choque eléctrico.

① Retire cuatro tornillos (a).

② Retire dos tornillos (b).

③ Usando un destornillador plano (c), insértelo dentro del espacio (d) para retirar el panel (e).

④ Usando un destornillador plano (f), insértelo dentro del espacio (g) para retirar el panel (h).

⑤ Jale el conjunto (i) hacia afuera de la tapa del extremo (j).

⑥ Retire dos tornillos (k) dentro de la tapa del extremo y jale la batería.

⑦ Usando un destornillador plano (l), insértelo dentro del espacio (m) para retirar la batería.

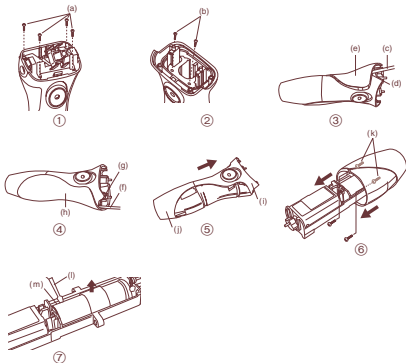
**ATENCIÓN:**

Las leyes de varios estados y municipalidades restringen el modo de deshacerse de baterías recargables (y de productos de los que dichas baterías no han sido retiradas) en la basura doméstica. Por favor obedezca sus leyes locales. Si no está seguro de cómo deshacerse de ellas, póngase en contacto con su departamento de sanidad local.

Especificaciones

Fuente de poder: 120 V, 60 Hz

Voltaje del motor: 1.2 V CC

Tiempo de carga: 12 horas

Este producto está diseñado sólo para uso doméstico.

LEA TODAS LAS INSTRUCCIONES ANTES DE SU USO.

PARA SU CONVENIENCIA, HEMOS ESTABLECIDO UNA LINEA DIRECTA GRATUITA DE ADQUISICION DE ACCESORIOS NATIONAL (SOLO EN EEUU) EN EL 1-800-338-0552.

Service · Assistance · Accessories
800-338-0552(In USA)
www.panasonic.com/personalcare

IN USA CONTACT:
Panasonic Consumer
Electronics Company
One Panasonic Way 1H-1
Secaucus, NJ 07

No.1 EN ES (U.S.A.)

Printed in China
Impreso en Chine