

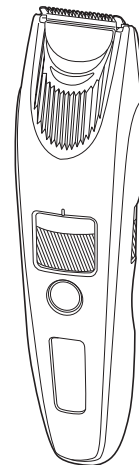

Panasonic®

Operating Instructions
(Household) AC/Rechargeable Beard Trimmer
Model No. ER-SB40

English.....	3
Français.....	19
Español.....	35



Operating Instructions
(Household) AC/Rechargeable Beard Trimmer
Model No. ER-SB40

Contents

Safety precautions	4	Troubleshooting	15
Intended use	8	Blade life	15
Parts identification	9	Battery life	15
Preparation	9	Removing the built-in rechargeable battery	16
How to use	10	Specifications	16
Cleaning	13		

Thank you for purchasing this Panasonic product.

Before operating this unit, please read these instructions completely and save them for future use.



Safety precautions

English



To reduce the risk of injury, loss of life, electric shock, fire, and damage to property, always observe the following safety precautions.

Explanation of symbols

The following symbols are used to classify and describe the level of hazard, injury, and property damage caused when the denotation is disregarded and improper use is performed.

 DANGER	Denotes a potential hazard that will result in serious injury or death.
 WARNING	Denotes a potential hazard that could result in serious injury or death.
 CAUTION	Denotes a hazard that could result in minor injury or property damage.

The following symbols are used to classify and describe the type of instructions to be observed.

 This symbol is used to alert users to a specific operating procedure that must not be performed.
 This symbol is used to alert users to a specific operating procedure that must be followed in order to operate the unit safely.

4

IMPORTANT SAFETY INSTRUCTIONS

When using an electrical appliance, basic precautions are required to always be followed, including the following.

Read all instructions before using (this appliance)

DANGER To reduce the risk of electric shock:

1. Do not reach for an appliance that has fallen into water. Unplug immediately.
2. Do not use while bathing or in a shower.
3. Do not place or store appliance where it can fall or be pulled into a tub or sink. Do not place in or drop into water or other liquid.
4. Except when charging, always unplug this appliance from the electrical outlet immediately after using.
5. Unplug this appliance before cleaning.

WARNING To reduce the risk of burns, fire, electric shock, or injury to persons:

1. Close supervision is required when this appliance is used by, on, or near children or invalids.
2. Use this appliance only for its intended use as described in this manual. Do not use attachments not recommended by the manufacturer.

3. Never operate this appliance when it has a damaged cord or plug, when it is not working properly, after it has been dropped or damaged, or after it has been dropped into water. Return the appliance to a service center for examination and repair.
4. Keep the cord away from heated surfaces.
5. Never drop or insert any object into any opening.
6. Do not use outdoors or operate where aerosol (spray) products are being used or where oxygen is being administered.
7. Do not use this appliance with a damaged or broken comb, as it has the potential to result in facial injury.
8. Always attach plug to appliance first, then to outlet. To disconnect, turn all controls to "off" then remove plug from outlet.

SAVE THESE INSTRUCTIONS

WARNING

▶ Power supply

-  **Do not connect or disconnect the adaptor to a household outlet with a wet hand.**

- Doing so may cause electric shock or injury.

Do not immerse the AC adaptor in water or wash with water.

Do not clean with water when the AC adaptor is attached.

Do not place the AC adaptor over or near water filled sink or bathtub.

-  **Never use the appliance if the AC adaptor is damaged or if the power plug fits loosely in a household outlet.**

Do not damage, modify, or forcibly bend, pull, or twist the cord. Also, do not place anything heavy on or pinch the cord.

- Doing so may cause electric shock or fire due to a short circuit.

-  **Do not use in a way exceeding the rating of the household outlet or the wiring.**

- Exceeding the rating by connecting too many plugs to one household outlet may cause fire due to overheating.

-  **Do not use anything other than the supplied AC adaptor for any purpose.**

Also, do not use any other product with the supplied AC adaptor. (See page 9.)

- Doing so may cause burn or fire due to a short circuit.



WARNING



Always ensure the appliance is operated on an electric power source matched to the rated voltage indicated on the AC adaptor.

Fully insert the adaptor.

- Failure to do so may cause fire or electric shock.



Always unplug the adaptor from a household outlet when cleaning.

- Failure to do so may cause electric shock or injury.



Regularly clean the power plug and the appliance plug to prevent dust from accumulating.

- Failure to do so may cause fire due to insulation failure caused by humidity.

Disconnect the adaptor and wipe with a dry cloth.

▶ In case of an abnormality or malfunction

Immediately stop using and remove the adaptor if there is an abnormality or malfunction.

- Failure to do so may cause fire, electric shock, or injury.

<Abnormality or malfunction cases>



• **The main unit, adaptor or cord is deformed or abnormally hot.**

• **The main unit, adaptor or cord smells of burning.**

• **There is an abnormal sound during use or charging of the main unit, adaptor or cord.**

- Immediately request inspection or repair at an authorized service center.

▶ This product

This product has a built-in rechargeable battery.



Do not throw into fire, apply heat, or charge, use, or leave in a high temperature environment.

- Doing so may cause fluid leak, overheating, or explosion.

Do not modify or repair.



- Doing so may cause fire, electric shock, or injury.

Contact an authorized service center for repair (battery change, etc.).



Never disassemble except when disposing of the product.

- Doing so may cause fire, electric shock, or injury.

▶ Preventing accidents

Do not place within reach of children or infants.



Do not let them use it.

- Putting parts or accessories in the mouth may cause an accident or injury.

If the oil is consumed accidentally, do not induce vomiting, drink a large amount of water, and contact a physician.



If the oil comes into contact with eyes, immediately wash thoroughly with running water, and contact a physician.

- Failure to do so may result in physical problems.

WARNING



► Take care of the following precautions as well

- This appliance is not intended for use by persons (including children) with reduced physical, sensory or mental capabilities, or lack of experience and knowledge, unless they have been given supervision or instruction concerning use of the appliance by a person responsible for their safety. Children should be supervised to ensure that they do not play with the appliance.
- Failure to do so may cause an accident or injury.





-  **The supply cord cannot be replaced. If the cord is damaged, the AC adaptor should be scrapped.**
 - Failure to do so may cause an accident or injury.

CAUTION

► Protecting the skin

- Do not press the blade against your lip or the skin. Do not use this product for any purpose other than trimming beard.
-  Do not directly apply the blades on ears or rough skin (such as swellings, injuries or blemishes).
 - Doing so may cause skin injury.
 -  **Check that the blades are not damaged or deformed before use.**
 - Failure to do so may cause skin injury.

► Note the following precautions

-  **Do not allow metal objects or trash to adhere to the power plug or the appliance plug.**
 - Doing so may cause electric shock or fire due to a short circuit.
-  **Do not drop or hit against other objects.**
 - Doing so may cause injury.
-  **Do not wrap the cord around the adaptor when storing.**
 - Doing so may cause the wire in the cord to break with the load, and may cause fire due to short circuit.
-  **Disconnect the adaptor from the household outlet when not using.**
 - Failure to do so may cause electric shock or fire due to electrical leakage resulting from insulation deterioration.
-  **Disconnect the adaptor or the appliance plug by holding onto the adaptor or the appliance plug instead of the cord.**
 - Failure to do so may cause electric shock or injury.

Handling of the removed battery when disposing

DANGER

The rechargeable battery is exclusively for use with this appliance. Do not use the battery with other products.

Do not charge the battery after it has been removed from the product.

- Do not throw into fire or apply heat.
- Do not hit, disassemble, modify, or puncture with a nail.
- Do not let the positive and negative terminals of the battery get in contact with each other through metallic objects.
- Do not carry or store the battery together with metallic jewellery such as necklaces and hairpins.
- Do not use or leave the battery where it will be exposed to high temperatures, such as under direct sunlight or near other sources of heat.
- Never peel off the tube.

- Doing so may cause overheating, ignition, or explosion.

WARNING

After removing the rechargeable battery, do not keep it within reach of children and infants.

- The battery will harm the body if accidentally swallowed. If this happens, consult a physician immediately.

If the battery fluid leaks out, do not touch the battery with your bare hands.

- The battery fluid may cause blindness if it comes in contact with your eyes.
Do not rub your eyes. Wash immediately with clean water and consult a physician.
- The battery fluid may cause inflammation or injury if it comes in contact with the skin or clothes.
Wash it off thoroughly with clean water and consult a physician.



Intended use

- Before using an attachment, check that it has been installed correctly. Failure to do so may cause hair to be cut too short.
- The appliance should not be used on animals.
- Apply the oil to the blade before and after each use. (See page 14.)
Failure to apply the oil may cause the following problems.
 - The appliance has become blunt.
 - Shorter operating time.
 - Louder sound.
- Do not use thinner, benzene, alcohol or other chemicals. Doing so may cause failure, cracking or discoloration of the main body. Clean the main body only with a soft cloth slightly dampened with tap water or soapy tap water.
- Be sure to mount the attachment after each use. Otherwise, infants may remove the blade and accidentally swallow it, or the blade may be deformed.
- Store the appliance in a place with low humidity after use. Failure to do so may cause malfunction due to condensation or rust.
- The following symbol indicates that a specific detachable power supply unit is required for connecting the electrical appliance to the supply mains. The type reference of power supply unit is marked near the symbol.



Parts identification

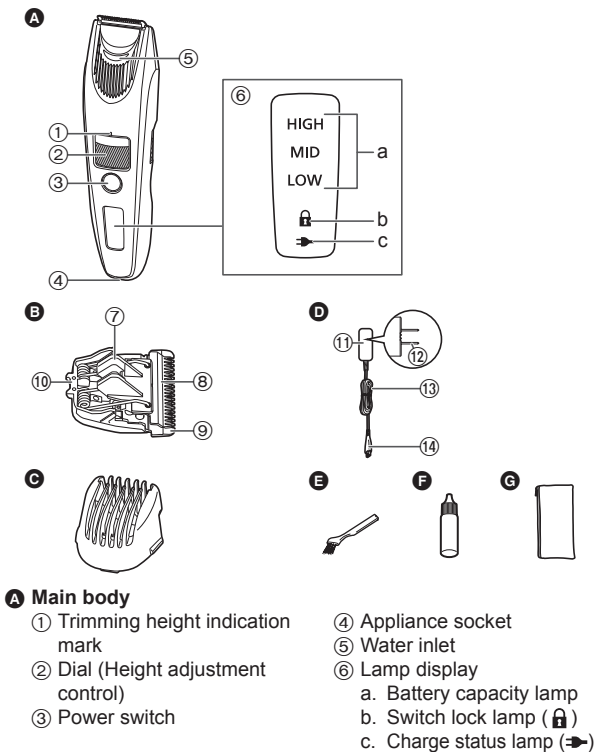

B Blade

- ⑦ Cleaning lever
- ⑧ Moving blade
- ⑨ Stationary blade
- ⑩ Mounting hook

C Trimming height comb attachment

D AC adaptor (RE7-87)

(The shape of the power plug differs depending on the area.)

- ⑪ Adaptor
- ⑫ Power plug
- ⑬ Cord
- ⑭ Appliance plug

Accessories

E Cleaning brush

F Oil

G Pouch

Preparation

Charging

- Turn the appliance off.
- Wipe off any water droplets on the appliance socket.

1 Connect the appliance plug to the appliance socket.

2 Plug in the adaptor into a household outlet.

- Check that the charge status lamp (➡) glows.
- Charging is completed after approx. 1 hour.

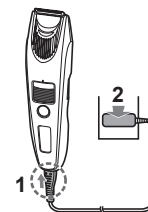

3 Disconnect the adaptor after charging is completed.

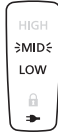
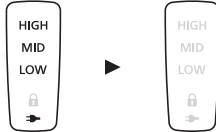
<p>While charging</p>  <p>The charge status lamp (➔) glows. The battery capacity lamp will blink in order of “LOW”, “MID”, and “HIGH” while the charging progresses.</p>	<p>After charging is completed</p>  <p>The battery capacity lamp and the charge status lamp (➔) will light up and then turn off after 5 seconds.</p>
---	---

Notes

- If there is noise from the radio or other sources while using or charging the appliance, move to a different location to use the appliance.
- The battery will deteriorate if not used for over 6 months, so make sure to perform a full charge at least once every 6 months.
- The charging time may differ when using the appliance for the first time, or if it has not been used for more than 6 months. The lamp on the appliance may not glow for several minutes when first starting charging, but will glow when continuing to charge.
- Recommended ambient temperature for charging is 10 °C – 35 °C (50 °F – 95 °F). It may take longer to charge, or the charge status lamp (➔) will blink quickly and the battery may fail to charge properly in extremely high or low temperatures.
- When the charge status lamp (➔) is blinking rapidly (twice every second), there is a charging malfunction. Please charge the battery in the recommended ambient temperature range.
- 1 full charge will provide approximately 60 minutes of continuous operation. (Based on dry using at 20 °C – 30 °C (68 °F – 86 °F)) The operating time may differ depending on the frequency of use and the operating method.

- The battery used is a lithium-ion, so charging after every use will have no effect on battery life.
- If the shape of the plug does not fit the power outlet, use an attachment plug adaptor of the proper configuration.

How to use

- Turn the appliance off.
- Apply the oil to the blade before and after each use. (See page 14.)
- The appliance may not operate in an ambient temperature lower than approximately 5 °C (41 °F).
- Do not use with shaving foam applied or when the beard is wet. A wet beard may stick to the skin or bunch up, making it difficult to trim.
- Before trimming, comb your moustache with a comb.

1 Mount the desired attachment and adjust the trimming height as needed.

2 Press and trim.

- The power cannot be turned on when the switch lock lamp (🔒) blinks, as the power switch is locked. Press the power switch for more than 2 seconds to unlock. (See page 11.)

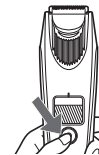

Using the trimming height comb attachment ➔ (See page 12.)

Using without the attachment ➔ (See page 12.)



When the battery capacity is low "LOW" blinks when operating the appliance.
The appliance beeps twice after switched off.
You can trim approx. 5 minutes after "LOW" blinks.
(This will differ depending on usage.)



3 Press when finished.



Locking/unlocking the power switch

► Locking the power switch

1. Press  for more than 2 seconds.
 - The switch lock lamp () will light up for 5 seconds and turn off.
 - The appliance will stop operating.
2. Release .



► Unlocking the power switch

1. Press  for more than 2 seconds.
 - The switch lock lamp () will turn off.
2. Once the appliance starts operating, release .



AC operation

If you connect the AC adaptor to the appliance in the same way as for charging, and turn on the power, you can use it.

- If the remaining battery is too low, the blades may move slowly or stop, even with the AC operation. In this case, charge the battery for 1 minute or more.
- The battery will be discharged, even with the AC operation.

Removing and mounting the attachments

- Take care not to injure hands, etc., with the blade when removing or mounting the attachment.
- Turn the appliance off.

► Mounting the attachment

Mount the attachment to the main body until it clicks.

- If the attachment is not attached correctly, it may shift and end up cutting too much during use.

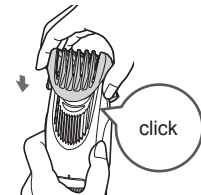

► Removing the attachment

Hold the main body securely and remove the attachment from the main body.



Trimming height comb attachment



English

(Trimming height: approx. 1 mm (1/32") to 10 mm (13/32"))
 • Actual hair length will be a little longer than the height you set.

► How to adjust the trimming height

Turn the dial and adjust the trimming height indication mark (a) to the desired height.

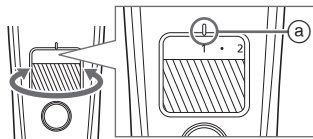

Indicator		1	•	2	•	3	•	4	•	5	•
Trimming height (estimate)	mm	1	1.5	2	2.5	3	3.5	4	4.5	5	5.5
	inch	1/32	1/16	5/64	3/32	1/8	9/64	5/32	11/64	3/16	7/32

Indicator		6	•	7	•	8	•	9	•	10
Trimming height (estimate)	mm	6	6.5	7	7.5	8	8.5	9	9.5	10
	inch	15/64	1/4	9/32	19/64	5/16	11/32	23/64	3/8	13/32

► Trimming to an even length

Holding the appliance with the power switch facing outwards, trim by bringing the blade in contact with the skin and moving the appliance against the flow of the beard.

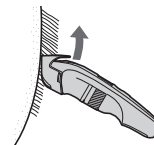

- Hair trimmings may collect inside the attachment when a large volume of beard is cut, so discard hair trimmings after each use.

Without the attachment

(Trimming height: approx. 0.5 mm (1/64"))

- The appliance cannot trim hair to lengths less than 0.5 mm (1/64").

► Trimming the downy hair

Holding the appliance with the power switch facing outwards, trim by bringing the blade in contact with the skin.



► Design precise lines

- 1 Place the blade at a right angle on the edge of where you want to make a precise line.**
- 2 Move the blade away and down from the area you want to leave, and cut the remaining beard.**



Cleaning

- Clean the main body, blade and the attachment after each use. (If not cleaned, the motion will become poor and the sharpness will worsen.)
- Turn the appliance off.
- Remove the main body from the AC adaptor.

With water

► Main body, blade and the attachment

To remove light dirt

1. Remove the attachment and turn the appliance on.
2. Run water down the water inlet at the front of the main body, rinse thoroughly for approximately 20 seconds, and then turn the appliance off.

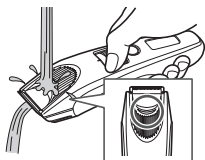

- Rinse with water and shake up and down several times to remove the water.

To remove heavy dirt

1. Remove the attachment and blade. (See pages 11 and 14.)
2. Clean the main body, the blade and the attachments with running water.

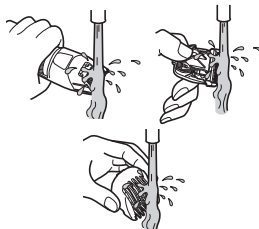

- Rinse with water and shake up and down several times to remove the water.

3. Wipe off the water with a towel and let it dry naturally.
 - It will dry faster with the blade removed.
4. Apply the oil to the blade after drying. (See page 14.)
5. Attach the blade and attachment to the main body.



The mark on the left means suitable for cleaning under an open water tap.

With the brush

► Main body and blade

1. Remove the blade. (See page 14.)
2. Brush off any hair trimmings from the main body and from around the blade.
3. Brush off the hair trimmings from the blade edge.
4. Brush any hair trimmings out from between the stationary blade and the moving blade while pressing down the cleaning lever (b) to raise the moving blade.
5. Apply the oil to the blade. (See page 14.)
6. Attach the blade and attachment to the main body.

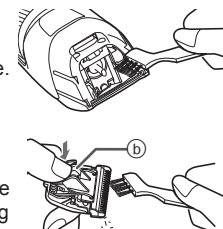

Lubrication

- Apply the oil to the blade before and after each use.

- 1 Remove the blade.**
(See this page.)
- 2 Apply a drop of the oil to each indicated point.**
- 3 Attach the blade to the main body, turn on the power and allow to run for approximately 5 seconds.**

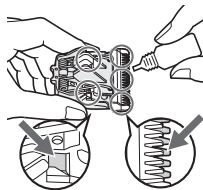

Removing and mounting the blade

► Removing the blade

Hold the main body with the switch facing upward and push the blade with your thumb while catching the blade in your other hand.



► Mounting the blade

Fit the mounting hook (B) into the blade mounting (A) on the main body and then push in until you hear a click.

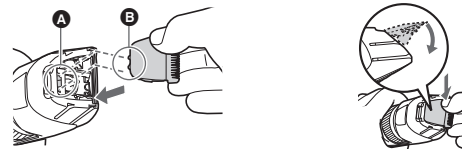

Troubleshooting

Perform the following actions.

If the problems still cannot be solved, contact the store where you purchased the unit or a service center authorized by Panasonic for repair.

Problem	Action
The power switch does not turn ON.	▶ Unlock the switch lock. (See page 11.)
The appliance has become blunt.	▶ Until problems are solved, please follow each procedure as follows; 1. Charge the appliance. (See page 9.)
Operating time is short.	▶ 2. Clean the blade and apply oil. (See pages 13 and 14.)
Appliance stopped functioning.	▶ 3. Replace the blade. (See page 14.)
The blade gets hot.	▶ 4. Have the battery replaced by an authorized service center.
The appliance cannot be charged.	▶ Insert the appliance plug into the appliance firmly.
Makes a loud sound.	▶ Apply oil. (See page 14.) ▶ Confirm that the blade is properly attached.

Blade life

Blade life varies according to the frequency and period of use of the appliance.

For example, the blade life is approximately 3 years when using the appliance for 5 minutes 10 times a month. Replace the blades if cutting efficiency reduces substantially despite proper maintenance.

Battery life

Battery life will vary according to the frequency and length of use. If the battery is charged once a month, the service life will be approximately 3 years.

If the operating time is significantly shorter even after a full charge, the battery has reached the end of its life.

Removing the built-in rechargeable battery

English

ATTENTION:

A lithium ion battery that is recyclable powers the product you have purchased. Please call 1-800-8-BATTERY for information on how to recycle this battery.



Remove the built-in rechargeable battery before disposing the appliance.

This figure must only be used when disposing the appliance, and must not be used to repair it. If you dismantle the trimmer yourself, it will no longer be waterproof, which may cause it to malfunction.

- Remove the appliance from the AC adaptor.
- Press the power switch to turn on the power and then keep the power on until the battery is completely discharged.

- Perform steps ① to ⑬ and lift the battery, and then remove it.
- Take care not to short circuit the positive and negative terminals of the removed battery, and insulate the terminals by applying tape to them.

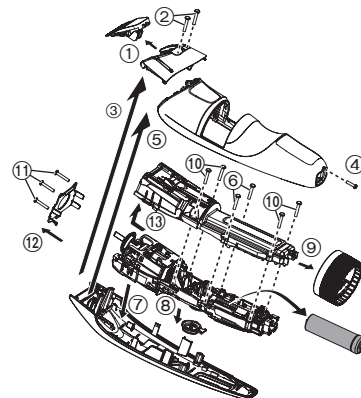

Specifications

Power source	See the name plate on the AC adaptor. (Automatic voltage conversion)
Motor voltage	3.6 V ---
Charging time	Approx. 1 hour

This product is intended for household use only.

Federal Communication Commission Interference Statement
This equipment has been tested and found to comply with the limits for a Class B digital device, pursuant to Part 15 of the FCC Rules. These limits are designed to provide reasonable protection against harmful interference in a residential installation. This equipment generates, uses and can radiate radio frequency energy and, if not installed and used in accordance with the instructions, may cause harmful interference to radio communications. However, there is no guarantee that interference will not occur in a particular installation. If this equipment does cause harmful interference to radio or television reception, which can be determined by turning the equipment off and on, the user is encouraged to try to correct the interference by one of the following measures:

- Reorient or relocate the receiving antenna.
- Increase the separation between the equipment and receiver.
- Connect the equipment into an outlet on a circuit different from that to which the receiver is connected.
- Consult the dealer or an experienced radio/TV technician for help.

FCC Caution: To assure continued compliance, install and use in accordance with provided instructions. Any changes or modifications not expressly approved by the party responsible for compliance could void the user's authority to operate this equipment.

This device complies with part 15 of the FCC Rules. Operation is subject to the following two conditions: (1) This device may not cause harmful interference, and (2) this device must accept any interference received, including interference that may cause undesired operation.

Personal Care & Beauty Care Products

FOR USA ONLY

30-Day Quality Satisfaction Guarantee

If you are dissatisfied with any Panasonic Personal Care & Beauty Care Products for any reason, simply return it to the place of purchase with a dated proof of purchase, in the original packaging, with all accessories, parts and instructions, within 30 days of the date of purchase, for a full refund, or call Panasonic at 1-800-338-0552. Abuse or misapplication of this product voids the guarantee.

**FOR YOUR CONVENIENCE, WE HAVE ESTABLISHED A
TOLL-FREE (IN USA ONLY) NATIONAL ACCESSORY
PURCHASE HOT LINE AT 1-800-332-5368.**



Mode d'emploi
Tondeuse à barbe rechargeable/CA (à usage domestique)
Modèle ER-SB40

Table des matières

Consignes de sécurité	20	Dépannage	31
Usage prévu	24	Durée de vie de la lame.....	31
Identification des composants.....	25	Durée de vie de la pile.....	31
Préparatifs.....	25	Retrait de la pile rechargeable intégrée.....	32
Instructions d'utilisation.....	26	Caractéristiques techniques	32
Nettoyage	29		

Merci d'avoir choisi ce produit Panasonic.

Avant de faire fonctionner cet appareil, veuillez lire toutes les instructions et les conserver pour une utilisation ultérieure.

Consignes de sécurité



Afin de réduire le risque de blessure, de décès, de choc électrique, d'incendie ou de dommages à la propriété, respectez toujours les consignes de sécurité suivantes.

Explication des symboles

Les symboles suivants sont utilisés pour répertorier et décrire le niveau de risque, de blessures et de dommages à la propriété pouvant être causés lorsque les consignes sont ignorées et que l'appareil n'est pas utilisé de manière conforme.

 DANGER	Signale un danger potentiel entraînant des blessures graves ou la mort.
 AVERTISSEMENT	Signale un danger potentiel qui peut entraîner des blessures graves ou la mort.
 ATTENTION	Signale un danger susceptible d'entraîner des blessures mineures ou des dommages matériels.

Les symboles suivants sont utilisés pour répertorier et décrire le type de consignes à observer.

	Ce symbole est utilisé pour avertir les utilisateurs qu'il s'agit d'une procédure de fonctionnement spécifique qui ne doit pas être effectuée.
	Ce symbole est utilisé pour avertir les utilisateurs qu'il s'agit d'une procédure de fonctionnement spécifique qui doit être suivie afin de pouvoir utiliser l'appareil en toute sécurité.

CONSIGNES DE SÉCURITÉ IMPORTANTES

Lors de l'utilisation d'un appareil électrique, il est toujours impératif de prendre des précautions de base, y compris les suivantes :

Lisez toutes les instructions avant utilisation (de cet appareil)

DANGER Afin de réduire tout risque de choc électrique :

1. Ne touchez pas un appareil qui est tombé dans l'eau. Débranchez-le immédiatement.
2. N'utilisez pas cet appareil en prenant un bain ou sous la douche.
3. Ne placez ni ne rangez l'appareil là où il peut tomber ou être précipité dans une baignoire ou un évier. Ne déposez ou n'échappez pas dans l'eau ou dans un autre liquide.
4. Débranchez toujours cet appareil de la prise électrique immédiatement après usage, excepté pendant la charge.
5. Débranchez cet appareil avant de le nettoyer.

AVERTISSEMENT Afin de réduire le risque de brûlures, d'incendie, de choc électrique ou de blessures corporelles :

1. Une grande vigilance est requise lorsque cet appareil est utilisé par des enfants ou des personnes handicapées, sur eux ou en leur présence.
2. Utilisez cet appareil uniquement pour son usage prévu, comme le décrit le présent manuel. N'utilisez pas d'accessoires qui ne sont pas recommandés par le fabricant.

3. N'utilisez jamais cet appareil si le cordon ou la fiche est endommagé, s'il ne fonctionne pas correctement, s'il est tombé, endommagé ou tombé dans l'eau. Retournez l'appareil à un centre de service pour le faire inspecter et réparer.
4. Gardez le cordon à distance des surfaces chauffées.
5. Ne faites jamais tomber ou n'insérez pas un objet dans les ouvertures de l'appareil.
6. N'utilisez pas à l'extérieur, dans des endroits où des aérosols (pulvérisateurs) sont utilisés ou là où de l'oxygène est administré.
7. N'utilisez pas cet appareil avec un peigne endommagé ou cassé, car il pourrait provoquer des blessures au visage.
8. Branchez toujours la fiche à l'appareil en premier, puis dans la prise secteur. Pour débrancher, commutez toutes les commandes sur «arrêt», puis débranchez de la prise secteur.

CONSERVEZ LES PRÉSENTES CONSIGNES

AVERTISSEMENT

► Alimentation électrique



Ne pas brancher l'adaptateur à une prise secteur ou le débrancher avec des mains humides.

- Ceci pourrait entraîner un choc électrique ou des blessures.

Ne pas tremper l'adaptateur secteur dans l'eau ou le nettoyer avec de l'eau.

Ne pas nettoyer avec de l'eau quand l'adaptateur secteur est fixé.

Ne pas placer l'adaptateur secteur au-dessus ou à proximité d'un lavabo ou d'une baignoire remplie.



Ne jamais utiliser l'appareil si l'adaptateur secteur est endommagé ou si la fiche d'alimentation n'est pas correctement insérée dans une prise secteur.

Ne pas endommager, modifier, plier excessivement, tirer ou tordre le cordon. Et ne pas placer d'objet lourd sur le cordon, ni le pincer.

- Ceci pourrait provoquer un choc électrique ou un incendie dû à un court-circuit.



Ne pas utiliser une tension nominale supérieure à celle de la prise ou du câble secteur.

- Un dépassement de tension nominale en connectant une quantité trop importante de fiches dans une prise secteur peut entraîner un incendie dû à une surchauffe.



Ne pas utiliser autre chose que l'adaptateur secteur fourni pour quelque usage que ce soit.

Et ne pas utiliser un autre produit avec l'adaptateur secteur fourni. (Voir page 25.)

- Ceci pourrait entraîner des brûlures ou un incendie dues à un court-circuit.

AVERTISSEMENT

S'assurer de toujours faire fonctionner l'appareil par le biais d'une source d'alimentation électrique dont la tension correspond à la tension nominale indiquée sur l'adaptateur secteur.



Insérer complètement l'adaptateur.

- Sinon, ceci pourrait provoquer un incendie ou un choc électrique.

Toujours débrancher l'adaptateur de la prise secteur avant de le nettoyer.



- Sinon, ceci pourrait provoquer un choc électrique ou des blessures.

Nettoyer régulièrement la fiche d'alimentation et la fiche de l'appareil pour éviter l'accumulation de poussière.



- Sinon, ceci pourrait provoquer un incendie dû à un défaut d'isolement provoqué par l'humidité.

Débrancher l'adaptateur et l'essuyer avec un chiffon sec.

► **En cas d'anomalie ou de dysfonctionnement**

Cesser immédiatement d'utiliser l'appareil et débrancher l'adaptateur en cas d'anomalie ou de dysfonctionnement.

- Sinon, ceci pourrait provoquer un incendie, un choc électrique ou des blessures.

<En cas d'anomalie ou de défaillance>



• **Le boîtier, l'adaptateur ou le cordon est déformé ou anormalement chaud.**

• **Le boîtier, l'adaptateur ou le cordon sent le brûlé.**

• **Un bruit anormal est constaté sur le boîtier, l'adaptateur ou le cordon lors de l'utilisation ou de la recharge.**

- Faire immédiatement vérifier ou réparer l'appareil dans un centre de service agréé.

► **Ce produit**

Ce produit dispose d'une pile rechargeable intégrée.



Ne pas la jeter dans le feu, ni la chauffer ou la charger, ne pas l'utiliser ou la laisser dans un environnement à haute température.

- Tout manquement à ce qui précède peut entraîner une surchauffe, une fuite de fluides ou une explosion de l'appareil.

Ne pas modifier, ni réparer l'appareil.



- Ceci pourrait provoquer un incendie, un choc électrique ou des blessures.

Contactez un centre de service agréé pour les réparations (remplacement de la pile, etc.).



Ne jamais démonter l'appareil, sauf lors de sa mise au rebut.

- Ceci pourrait provoquer un incendie, un choc électrique ou des blessures.

► **Prévention des accidents**

Ne pas laisser à la portée des enfants.



Ne pas les laisser l'utiliser.

- Placer des pièces et des accessoires dans la bouche risque d'engendrer des accidents ou des blessures.

Si l'huile est ingérée accidentellement, ne pas provoquer le vomissement, boire une grande quantité d'eau et contacter un médecin.



Si l'huile entre en contact avec les yeux, les rincer immédiatement à l'eau courante et consulter un médecin.

- Le non-respect de ces instructions peut entraîner des problèmes physiques.

AVERTISSEMENT

► Respecter également les consignes suivantes

Cet appareil n'a pas été conçu pour être utilisé par des personnes (enfants y compris) souffrant d'un handicap physique, sensoriel ou mental, ou ne disposant pas de l'expérience et des connaissances nécessaires à une utilisation sûre, à moins qu'elles aient reçu toutes les consignes requises par la personne responsable de leur sécurité quant à l'utilisation de l'appareil.



Ne pas laisser un enfant jouer avec la tondeuse.

- Sinon, ceci pourrait provoquer un accident ou des blessures.

Le cordon d'alimentation ne peut pas être remplacé. Si le cordon est endommagé, l'adaptateur secteur doit être mis au rebut.



- Sinon, ceci pourrait provoquer un accident ou des blessures.

ATTENTION

► Protection de la peau

Ne pas appuyer la lame contre vos lèvres ou la peau.

Ne pas utiliser ce produit dans un quelconque autre but que la taille de la barbe.



Ne pas appliquer les lames directement sur les oreilles ou une peau irritée (gonflements, blessures ou tâches).

- Ceci pourrait blesser la peau.



Vérifier que les lames ne sont pas endommagées ni déformées avant utilisation.

- Sinon, ceci pourrait blesser la peau.

► Veuillez tenir compte des précautions suivantes

Ne pas laisser d'objets en métal ou de déchets adhérer à la fiche d'alimentation ou à la fiche du cordon d'alimentation.



- Ceci pourrait provoquer un choc électrique ou un incendie dû à un court-circuit.

Ne pas laisser la tondeuse tomber ou la heurter contre d'autres objets.



- Ceci pourrait provoquer des blessures.

Ne pas serrer le cordon en l'enroulant autour de l'adaptateur avant de le ranger.



- Ceci risquerait de rompre le fil du cordon avec la charge, et causer un incendie dû à un court-circuit.

Débrancher l'adaptateur de la prise secteur lorsque la tondeuse n'est pas utilisée.



- Sinon, ceci pourrait provoquer un choc électrique ou un incendie dû à une fuite électrique résultant d'une détérioration de l'isolement.

Débrancher l'adaptateur ou la fiche de l'appareil en les maintenant plutôt qu'en tirant sur le cordon.



- Sinon, ceci pourrait provoquer un choc électrique ou des blessures.

Manutention de la pile retirée lors de la mise au rebut

DANGER

La pile rechargeable s'utilise uniquement avec cet appareil. Ne pas utiliser la pile avec un quelconque autre appareil. Ne pas recharger la pile une fois qu'elle a été retirée de l'appareil.

- Ne pas la jeter au feu ou la soumettre à une source de chaleur.
 - Ne pas la soumettre à un choc, la démonter, la modifier ou la percer avec un clou.
 -  • Ne pas laisser les bornes positives et négatives de la pile entrer en contact l'une avec l'autre via des objets en métal.
 - Ne pas ranger ou transporter la pile avec des bijoux métalliques, comme des colliers ou des épingles à cheveux.
 - Ne pas utiliser ou laisser la pile dans un endroit où elle sera exposée à des températures élevées, comme en plein soleil ou à proximité d'autres sources de chaleur.
 - Ne jamais décoller le revêtement de la pile.
- Tout manquement à ce qui précède peut entraîner une surchauffe, une inflammation ou une explosion de l'appareil.

AVERTISSEMENT

Une fois la pile rechargeable retirée, ne pas la laisser à portée des enfants ou des nourrissons.

-  - En cas d'absorption accidentelle, la pile est nocive pour le corps. En pareil cas, consulter un médecin immédiatement.

Si du liquide en provenance de la pile fuit, ne pas toucher la pile à mains nues.

- Le liquide en provenance de la pile peut rendre aveugle en cas de contact avec les yeux.
- Ne pas se frotter les yeux. Laver immédiatement avec de l'eau propre et consulter un médecin.
- Le liquide en provenance de la pile peut causer une inflammation ou des blessures en cas de contact avec la peau ou des vêtements.
- Le rincer complètement avec de l'eau propre et consulter un médecin.

Usage prévu

- Avant d'utiliser un accessoire, s'assurer qu'il a été installé correctement. Sinon ceci pourrait couper trop court les poils.
 - L'appareil ne doit pas être utilisé sur des animaux.
 - Appliquer quelques gouttes d'huile sur la lame avant et après chaque utilisation. (Voir page 30.)
- Ne pas appliquer l'huile risque de causer les problèmes suivants :
- Les lames de la tondeuse se sont émoussées.
 - Durée de fonctionnement plus courte.
 - Bruit plus fort.
- Ne pas utiliser de diluant, de benzène, d'alcool ou d'autres produits chimiques. Ceci risquerait de causer une panne, des craquelures ou une décoloration du boîtier. Nettoyer le boîtier uniquement avec un chiffon doux trempé dans de l'eau du robinet ou de l'eau savonneuse.
 - S'assurer de fixer l'accessoire après chaque utilisation. Autrement, les enfants pourraient retirer la lame et l'avaler accidentellement, ou celle-ci pourrait se déformer.
 - Ranger la tondeuse dans un endroit à faible humidité après utilisation. Sinon des dysfonctionnements dus à la condensation ou à la rouille risquent de se produire.
 - Le symbole suivant indique qu'une unité d'alimentation électrique détachable spécifique est nécessaire pour raccorder l'appareil électrique au réseau d'alimentation. La référence du type d'unité d'alimentation électrique est indiquée près du symbole.



Identification des composants

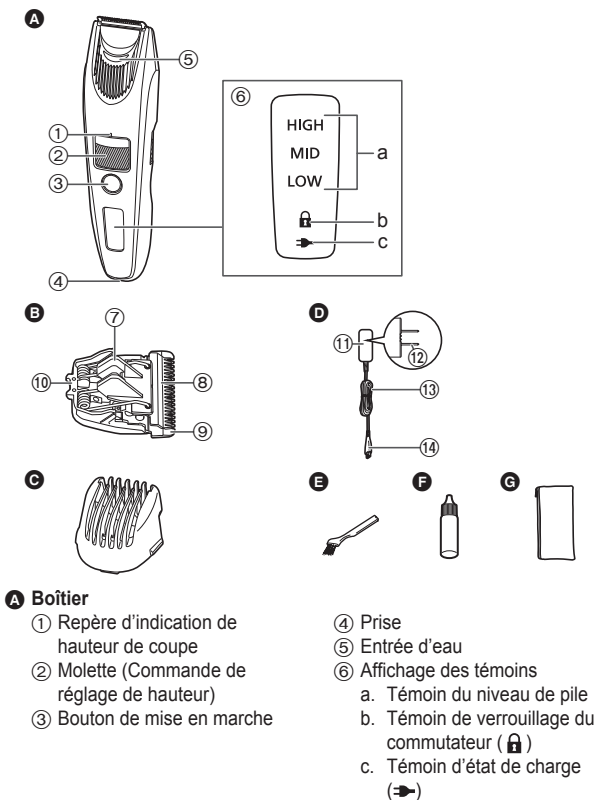

B lame

- ⑦ Levier de nettoyage
- ⑧ Lame mobile
- ⑨ Lame fixe
- ⑩ Crochet d'installation

C Peigne de taille de coupe

D Adaptateur secteur (RE7-87)

(La forme de la fiche d'alimentation est différente suivant la région.)

- ⑪ Adaptateur
- ⑫ Fiche d'alimentation
- ⑬ Cordon
- ⑭ Fiche du cordon d'alimentation

Accessoires

E Brosse de nettoyage

F Huile

G Pochette de rangement

Préparatifs

Recharge

- Mettez la tondeuse hors marche.
- Essayez, si nécessaire, toutes gouttes d'eau situées sur la prise.

1 Raccordez la fiche du cordon d'alimentation à la prise.

2 Branchez l'adaptateur dans une prise secteur.

- Vérifiez que le témoin d'état de charge (➡) s'allume.
- La recharge s'achève au bout de 1 heure environ.

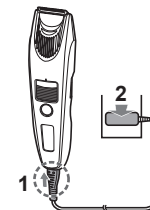

3 Débranchez l'adaptateur une fois la recharge terminée.

Pendant le chargement

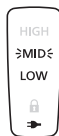

Le témoin d'état de charge (➔) s'allume.

Le témoin du niveau de pile clignotera dans l'ordre de « LOW (FAIBLE) », « MID (MOYEN) » et « HIGH (ÉLEVÉ) » pendant la progression de la charge.

Une fois le chargement terminé

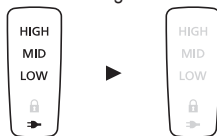

Le témoin du niveau de pile et le témoin d'état de charge (➔) s'allument puis s'éteignent au bout de 5 secondes.

Nota

- En cas d'interférences dues à la radio ou à une autre source pendant l'utilisation ou le chargement de l'appareil, déplacez-vous vers un autre endroit pour utiliser l'appareil.
- La pile se détériorera si elle n'est pas utilisée pendant plus de 6 mois. Par conséquent assurez-vous de charger complètement l'appareil au moins une fois tous les 6 mois.
- Le temps de charge peut différer lors de la première utilisation de l'appareil, ou s'il n'a pas été utilisé depuis plus de 6 mois. La lampe sur l'appareil peut ne pas s'allumer pendant plusieurs minutes lorsque vous commencez à charger, mais s'allumera lorsque vous continuez à charger.
- La température ambiante recommandée pour la recharge est de 10 °C à 35 °C (50 °F – 95 °F). Cela peut prendre plus de temps à charger, ou le témoin d'état de charge (➔) clignotera rapidement et la pile peut ne pas se charger correctement à des températures extrêmement élevées ou basses.
- Lorsque le témoin d'état de charge (➔) clignote rapidement (deux fois par seconde), c'est qu'il existe un défaut de fonctionnement de la recharge. Veuillez recharger la pile dans la plage de température ambiante recommandée.

- 1 charge complète permet d'obtenir une durée d'utilisation en continu de 60 minutes environ. (Basée sur une utilisation à sec à 20 °C – 30 °C. (68 °F – 86 °F))
La durée de fonctionnement peut varier selon la fréquence d'utilisation et le mode opératoire.
- La pile utilisée est une pile au lithium-ion. Par conséquent charger la pile après chaque utilisation n'affectera pas sa durée de vie.
- Si la forme de la fiche ne correspond pas à la prise secteur, utilisez un adaptateur de prise de la même configuration.

Instructions d'utilisation

- Mettez la tondeuse hors marche.
- Appliquez quelques gouttes d'huile sur la lame avant et après chaque utilisation. (Voir page 30.)
- L'appareil risque de ne pas fonctionner lorsque la température ambiante est inférieure à 5 °C (41 °F) environ.
- N'utilisez pas avec de la mousse à raser ou lorsque la barbe est humide. Une barbe humide risque de coller à la peau ou de faire des touffes, la rendant difficile à couper.
- Avant de couper, peignez votre moustache.

1 Installez l'accessoire souhaité et réglez la hauteur de coupe au besoin.

2 Appuyez sur et coupez.

- Il n'est pas possible de mettre l'appareil en marche lorsque le témoin de verrouillage du commutateur () clignote, car le bouton de mise en marche est verrouillé. Appuyez sur le bouton de mise en marche pendant plus de 2 secondes pour déverrouiller l'appareil. (Voir page 27.)

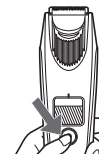

Utilisation du peigne de taille de coupe ➔ (Voir page 28.)

Utilisation sans l'accessoire ➔ (Voir page 28.)



Lorsque le niveau de la pile est faible, « LOW (FAIBLE) » clignote lorsque vous utilisez la tondeuse. La tondeuse émet deux bips une fois hors marche. Vous pouvez couper environ 5 minutes après que « LOW (FAIBLE) » clignote. (Cela dépend des conditions d'utilisation.)



3 Appuyez sur une fois fini.



Verrouillage/déverrouillage du bouton de mise en marche

► Verrouillage du bouton de mise en marche

1. Appuyez sur  pendant plus de 2 secondes.
 - Le témoin de verrouillage du commutateur () s'allumera durant 5 secondes puis s'éteindra.
 - La tondeuse s'arrêtera de fonctionner.
2. Relâchez .



► Déverrouillage du bouton de mise en marche

1. Appuyez sur  pendant plus de 2 secondes.
 - Le témoin de verrouillage du commutateur () va s'éteindre.
2. Dès que la tondeuse commence à fonctionner, relâchez .



Fonctionnement sur secteur

Il est possible d'utiliser la tondeuse en branchant l'adaptateur secteur comme pour une recharge classique, puis en la mettant sous tension.

- Si la pile est trop faible, les lames peuvent se déplacer lentement ou s'arrêter, même branché sur secteur. Dans ce cas, rechargez la pile pendant au moins 1 minute.
- La pile sera déchargée, même branchée sur secteur.

Démontage et mise en place des accessoires

- Prenez garde de ne pas vous blesser les mains, etc., avec la lame lors du retrait ou de la mise en place de l'accessoire.
- Mettez la tondeuse hors marche.

► Mise en place de l'accessoire

Positionnez l'accessoire sur le boîtier de l'appareil jusqu'à ce qu'il s'encliquète.

- Si l'accessoire n'est pas correctement fixé, il peut se décaler et finir par trop couper durant l'utilisation.

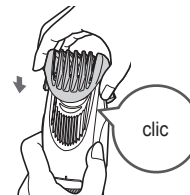

► Retrait de l'accessoire

Tenez solidement le boîtier et retirez l'accessoire du boîtier.



Peigne de taille de coupe



(Hauteur de coupe : environ 1 mm (1/32 po) à 10 mm (13/32 po))

- La longueur du poil sera à peine plus longue que la hauteur sélectionnée.

► Comment régler la hauteur de coupe

Tournez la molette et ajustez le repère d'indication de hauteur de coupe (a) à la hauteur souhaitée.

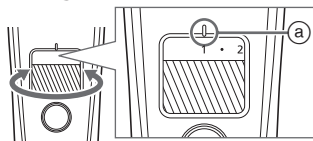

Indicateur		1	•	2	•	3	•	4	•	5	•
Hauteur de coupe (estimation)	mm	1	1,5	2	2,5	3	3,5	4	4,5	5	5,5
	po	1/32	1/16	5/64	3/32	1/8	9/64	5/32	11/64	3/16	7/32

Indicateur		6	•	7	•	8	•	9	•	10
Hauteur de coupe (estimation)	mm	6	6,5	7	7,5	8	8,5	9	9,5	10
	po	15/64	1/4	9/32	19/64	5/16	11/32	23/64	3/8	13/32

► Coupe à une longueur égale

Tout en tenant la tondeuse avec le bouton de mise en marche sur le dessus, taillez la barbe en mettant la lame au contact de la peau et en déplaçant la tondeuse à contre sens du poil de la barbe.

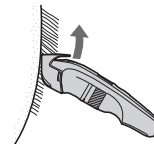

- Des poils de barbe peuvent s'accumuler à l'intérieur de l'accessoire lorsqu'un grand volume de barbe est coupé, jetez donc les poils de barbe après chaque utilisation.

Sans l'accessoire

(Hauteur de coupe : environ 0,5 mm (1/64 po))

- La tondeuse ne peut pas couper les poils à des longueurs inférieures à 0,5 mm (1/64 po).

► Coupe du duvet

Tout en tenant la tondeuse avec le bouton de mise en marche sur le dessus, taillez la barbe en mettant la lame au contact de la peau.



► Façonnage de lignes précises

1 Placez la lame à angle droit sur le bord de l'endroit où vous voulez faire une ligne précise.

2 Éloignez la lame et déplacez-la vers le bas par rapport à la zone que vous voulez laisser, et coupez la barbe restante.



Nettoyage

- Nettoyez le boîtier, la lame et l'accessoire après chaque utilisation. (Faute de nettoyage, le déplacement deviendra difficile et l'appareil sera de moins en moins précis.)
- Mettez la tondeuse hors marche.
- Débranchez le boîtier de l'adaptateur secteur.

Avec de l'eau

► Boîtier, lame et accessoire

Pour enlever les petites impuretés

1. Retirez l'accessoire et mettez la tondeuse en marche.
2. Faites couler de l'eau dans l'entrée d'eau située à l'avant du boîtier, rincez soigneusement pendant environ 20 secondes, puis mettez la tondeuse hors marche.

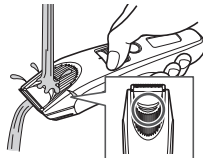

- Rincez avec de l'eau et secouez plusieurs fois pour enlever l'eau.

Pour enlever les grosses impuretés

1. Retirez l'accessoire et la lame. (Voir les pages 27 et 30.)
2. Nettoyez le boîtier, la lame et les accessoires à l'eau courante.

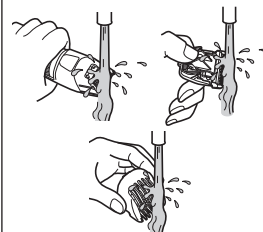

- Rincez avec de l'eau et secouez plusieurs fois pour enlever l'eau.

3. Essuyez à l'aide d'une serviette, puis laissez sécher naturellement.
 - La lame séchera plus rapidement si elle est retirée.
4. Appliquez quelques gouttes d'huile sur la lame une fois sèche. (Voir page 30.)
5. Fixez la lame et l'accessoire au boîtier.

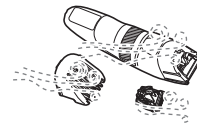

Le symbole indiqué à gauche signifie qu'il est possible de nettoyer l'appareil sous un robinet d'eau courante.

Avec la brosse

► Boîtier et la lame

1. Démontez la lame. (Voir cette page.)
2. Brossez pour enlever tous les poils du boîtier et des alentours de la lame.
3. Retirez les poils tondus sur le bord de la lame.
4. Brossez pour enlever tous les poils qui ont été taillés entre la lame fixe et la lame mobile tout en pressant sur le levier de nettoyage (ⓑ) pour relever la lame mobile.
5. Appliquez quelques gouttes d'huile sur la lame. (Voir cette page.)
6. Fixez la lame et l'accessoire au boîtier.

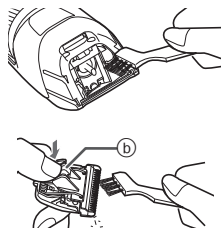

Lubrification

- Appliquez quelques gouttes d'huile sur la lame avant et après chaque utilisation.

- 1 Démontez la lame.
(Voir cette page.)
- 2 Appliquez une goutte d'huile sur chaque point indiqué.
- 3 Fixez la lame sur le boîtier, mettez sous tension et laissez fonctionner environ 5 secondes.

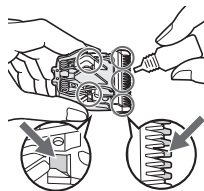

Retrait et mise en place de la lame

► Retrait de la lame

Tenez le boîtier avec le bouton de mise en marche vers le haut, puis poussez la lame avec le pouce tout en récupérant la lame de l'autre main.

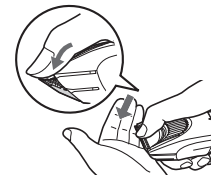

► Mise en place de la lame

Fixez le crochet d'installation (ⓑ) dans le support de lame (ⓐ) sur le boîtier, puis appuyez jusqu'à ce que vous entendiez un clic.

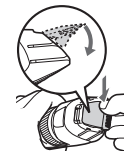
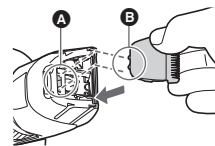

Dépannage

Effectuez les actions suivantes.

Si vous ne parvenez toujours pas à résoudre les problèmes, contactez le magasin où vous avez acheté l'appareil ou un centre de service agréé Panasonic pour la réparation.

Problème	Action
La tondeuse ne se met pas en marche en activant le bouton de mise en marche.	▶ Déverrouillez le bouton de mise en marche. (Voir page 27.)
Les lames de la tondeuse se sont émoussées.	Jusqu'à ce que les problèmes soient résolus, veuillez suivre chaque procédure comme suit ;
Le temps de fonctionnement est court.	▶ 1. Rechargez la tondeuse. (Voir page 25.) 2. Nettoyez la lame et huilez-la. (Voir les pages 29 et 30.)
La tondeuse a cessé de fonctionner.	▶ 3. Remplacez la lame. (Voir page 30.)
La lame devient chaude.	▶ 4. Faites remplacer la pile par un centre de service agréé.
La tondeuse ne peut pas être rechargée.	▶ Insérez fermement la fiche du cordon d'alimentation à la tondeuse.
Émet un bruit fort.	▶ Appliquez de l'huile. (Voir page 30.) ▶ Vérifiez que la lame est bien fixée.

Durée de vie de la lame

La durée de vie de la lame varie en fonction de la fréquence et la durée d'utilisation de la tondeuse.

Par exemple, la durée de vie de la lame est d'environ 3 ans lors d'une utilisation de la tondeuse pendant 5 minutes 10 fois par mois. Remplacez les lames si l'efficacité de coupe diminue sensiblement malgré une maintenance correcte.

Durée de vie de la pile

La durée de vie de la pile varie en fonction de la fréquence et de la durée d'utilisation. Si la pile est rechargée une fois par mois, la durée de vie sera d'environ 3 ans.

Si le délai de fonctionnement est sensiblement plus court même après une recharge complète, cela signifie que la pile a atteint la fin de sa vie.

Retrait de la pile rechargeable intégrée

ATTENTION:

L'appareil que vous vous êtes procuré est alimenté par une pile au lithium-ion. Pour des renseignements sur le recyclage de la pile, veuillez composer le 1-800-8-BATTERY.



Retrait de la pile rechargeable intégrée avant de jeter la tondeuse

Cette illustration ne doit être utilisée que lors de la mise au rebut de la tondeuse, et ne doit pas être utilisée pour la réparer. Si vous démontez vous-même la tondeuse, elle ne sera plus étanche, ce qui pourrait engendrer son dysfonctionnement.

- Débranchez la tondeuse de l'adaptateur secteur.
- Appuyez sur le bouton de mise en marche pour mettre l'appareil sous tension, puis laissez-le sous tension jusqu'à ce que la pile soit entièrement déchargée.

- Effectuez les étapes ① à ⑬ et soulevez la pile, puis retirez-la.
- Faites attention à ne pas court-circuiter les bornes positives et négatives de la pile retirée et isolez-les en appliquant du ruban adhésif.

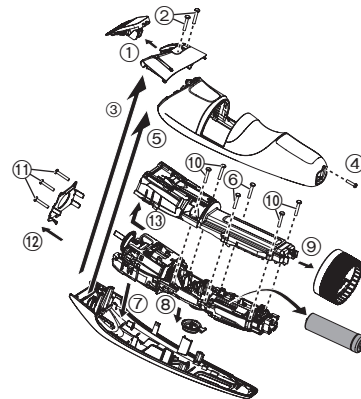

Caractéristiques techniques

Source d'alimentation	Voir la plaque signalétique sur l'adaptateur secteur. (Conversion de tension automatique)
Tension du moteur	3,6 V===
Temps de chargement	Env. 1 heure

Ce produit est destiné uniquement à l'usage domestique.

Déclaration sur le brouillage radioélectrique de la Commission fédérale des communications

Le présent équipement a fait l'objet d'essais et a été jugé conforme aux limites pour un dispositif numérique de classe B, en vertu du Chapitre 15 des règlements de la FCC. Ces limites sont conçues pour fournir une protection raisonnable contre les interférences nuisibles lorsque l'appareil fonctionne dans une installation résidentielle. Le présent équipement génère, utilise et peut émettre de l'énergie RF s'il n'est pas installé et utilisé conformément au mode d'emploi, ce qui peut provoquer des interférences nuisibles aux communications radio. Cependant, il n'y a aucune garantie que les interférences ne surviendront pas dans une installation particulière. Si cet équipement émet des interférences nuisibles à la réception de la radio ou de la télévision, ce qui peut être déterminé lors de la mise en marche puis hors marche de l'équipement, l'utilisateur doit corriger ces interférences en prenant l'une des mesures suivantes :

- Réorienter ou déplacer l'antenne réceptrice.
- Augmenter la distance entre l'équipement et le récepteur.
- Connecter l'équipement à la prise d'un circuit différent de celui sur lequel le récepteur est connecté.
- Consulter le détaillant ou un technicien spécialisé en radio/TV pour obtenir de l'aide.

Avertissement de la FCC: Pour assurer une conformité continue, installer et utiliser conformément aux consignes fournies. Quelque changement ou modification non expressément approuvé(e) par la partie responsable de la conformité pourrait annuler l'autorité de l'utilisateur à faire fonctionner le présent équipement.

Cet appareil est conforme à la partie 15 des règlements de la FCC. L'utilisation est soumise aux deux conditions suivantes: (1) Cet appareil ne doit pas provoquer d'interférences nuisibles et (2), cet appareil doit supporter toute interférence reçue, y compris les interférences pouvant provoquer un fonctionnement indésirable.



Instrucciones de funcionamiento
(Electrodoméstico) Recortador de barba recargable/CA
Modelo n.º ER-SB40

Contenido

Precauciones de seguridad.....	36	Solución de problemas.....	47
Uso previsto.....	40	Duración de la cuchilla.....	47
Identificación de las piezas.....	41	Vida de la batería.....	47
Preparación.....	41	Extracción de la batería recargable interna.....	48
Forma de uso.....	42	Especificaciones.....	48
Limpieza.....	45		

Gracias por comprar este producto Panasonic.

Antes de poner esta unidad en funcionamiento, lea las instrucciones en su totalidad y guárdelas para su uso en el futuro.



Español

Precauciones de seguridad



Para reducir el riesgo de sufrir lesiones, descargas eléctricas, o incluso el fallecimiento, y de provocar un incendio o daños en la propiedad, cumpla siempre las precauciones de seguridad que figuran a continuación.

Explicación de los símbolos

Los siguientes símbolos se usan para clasificar y describir el nivel de peligro, lesión y daño a la propiedad que pueden provocarse debido al incumplimiento de las instrucciones y al uso indebido.

 PELIGRO	Denota un peligro potencial que resultará en una lesión grave o la muerte.
 ADVERTENCIA	Denota un peligro potencial que podría resultar en una lesión grave o la muerte.
 PRECAUCIÓN	Denota un peligro que podría resultar en una lesión leve o daños a la propiedad.

Los siguientes símbolos se usan para clasificar y describir el tipo de instrucciones que deben cumplirse.

	Este símbolo se utiliza para advertir a los usuarios de un procedimiento específico de funcionamiento que no debe realizarse.
	Este símbolo se utiliza para advertir a los usuarios de un procedimiento específico de funcionamiento que debe seguirse para hacer funcionar la unidad de forma segura.

INSTRUCCIONES DE SEGURIDAD IMPORTANTES

Al utilizar un dispositivo eléctrico, se requiere seguir siempre unas precauciones básicas, que incluyen las siguientes.

Lea todas las instrucciones antes del uso (este aparato)

PELIGRO Para reducir el riesgo de descargas eléctricas:

1. No intente alcanzar un dispositivo que se haya caído al agua. Desenchúfelo inmediatamente.
2. No utilizar en la ducha o la bañera.
3. No coloque ni guarde el dispositivo donde pueda caerse en una bañera. No lo coloque ni lo deje caer en agua o algún otro líquido.
4. Excepto cuando lo esté cargando, desenchufe siempre este aparato de la toma eléctrica tras utilizarlo.
5. Desenchufe este dispositivo antes de limpiarlo.

ADVERTENCIA Para reducir el riesgo de quemaduras, fuego, descargas eléctricas o daños personales:





1. Se requiere supervisar de cerca el dispositivo cuando sea utilizado por, en, o cerca de niños o minusválidos.
2. Utilice este dispositivo solamente para el uso para el que se ha diseñado como se describe en este manual. No utilice ningún accesorio no recomendado por el fabricante.

3. Nunca utilice el dispositivo si tiene el cordón o el enchufe dañado, si no funciona correctamente, o si se ha caído, dañado o mojado. Devuelva el dispositivo a un centro de servicio para examinarlo y repararlo.
4. Mantenga el cable alejado de las superficies calientes.
5. Nunca deje caer ni introduzca ningún objeto por cualquier abertura.
6. No utilice la afeitadora en exteriores o donde se estén utilizando aerosoles (spray) o donde se esté administrando oxígeno.
7. No utilice este dispositivo si el peine está dañado o roto, ya que podría causarle heridas en la cara.
8. Conecte siempre el enchufe al dispositivo y, a continuación, a la toma de corriente. Para desconectarlo, coloque todos los controles en la posición "apagado" y, a continuación, retire el enchufe de la toma de corriente.

GUARDE ESTAS INSTRUCCIONES

ADVERTENCIA

► Alimentación

-  **No conecte ni desconecte el adaptador a una toma de corriente si tiene las manos mojadas.**
 - De lo contrario, podría sufrir descargas eléctricas o lesiones.
- No sumerja el adaptador de CA en agua ni lo lave con agua. No limpie el aparato con agua si el adaptador de CA está acoplado.**
- No coloque el adaptador de CA sobre o cerca de un fregadero o una bañera llenos de agua.**
-  **No utilice el aparato si el adaptador de CA está dañado o si la clavija de alimentación queda floja al conectarla en una toma de corriente.**
 - No dañe ni modifique, doble enérgicamente, tire o retuerza el cable. Además, no coloque objetos pesados sobre el mismo ni lo pellizque.**
 - De lo contrario, podría provocar una descarga eléctrica o un incendio debido a un cortocircuito.
-  **No lo utilice de manera que supere la capacidad nominal de la toma de corriente o del cableado.**
 - Superar el valor nominal al conectar demasiados enchufes a una toma de corriente puede causar un incendio debido al sobrecalentamiento.
- No utilice un adaptador distinto del adaptador de CA suministrado para ningún fin.**
-  **Asimismo, no utilice otro producto con el adaptador de CA suministrado. (Consulte la página 41.)**
 - De lo contrario, podría sufrir quemaduras o provocar un incendio debido a un cortocircuito.

ADVERTENCIA

Asegúrese siempre de que el aparato esté operando desde una fuente de energía eléctrica acorde con la tensión nominal indicada en el adaptador de CA. Introduzca completamente el adaptador.

- De lo contrario, podría provocar un incendio o sufrir una descarga eléctrica.

Desenchufe siempre el adaptador de la toma de corriente antes de limpiar el aparato.

- De lo contrario, podría sufrir una descarga eléctrica o lesiones.

Limpie regularmente la clavija del cable de alimentación y del aparato para evitar la acumulación de polvo.

- De lo contrario, podría provocar un incendio debido a un fallo del aislamiento provocado por la humedad.

Desconecte el adaptador y límpielo con un paño seco.

► En caso de anomalía o fallo de funcionamiento Suspense inmediatamente el uso y retire el adaptador si hay una anomalía o un funcionamiento incorrecto.

- De lo contrario, podría provocar un incendio, sufrir una descarga eléctrica o lesiones.

<Casos de anomalía o avería>

• **La unidad principal, el adaptador o el cable están deformados o anormalmente calientes.**

• **La unidad principal, el adaptador o el cable huelen a quemado.**

• **Se escucha un ruido extraño durante el uso o la carga de la unidad principal, el adaptador o el cable.**

- Solicite inmediatamente una revisión o reparación en un centro de servicio autorizado.

► Este producto

Este producto tiene una batería recargable integrada. No la arroje al fuego ni la exponga a altas temperaturas.

 Asimismo, no la cargue, utilice ni coloque en un entorno con temperaturas elevadas.

- De lo contrario, podría provocar una fuga de líquido, un sobrecalentamiento o una explosión.

No lo modifique ni lo repare.

 De lo contrario, podría provocar un incendio, una descarga eléctrica o sufrir lesiones.

Póngase en contacto con un centro de servicio autorizado para su reparación (cambio de batería, etc.).

 Nunca lo desmonte, excepto cuando se deshaga del producto.

- De lo contrario, podría provocar un incendio, una descarga eléctrica o sufrir lesiones.

► Evitar accidentes

No la coloque al alcance de los niños o bebés.

 No les permita utilizarla.

- Introducir las piezas o accesorios en la boca puede provocar accidentes y lesiones.

Si se ingiere accidentalmente el aceite, no induzca el vómito. Beba una gran cantidad de agua y póngase en contacto con un médico.

 Si el aceite entra en contacto con los ojos, enjuáguelos inmediatamente con abundante agua y póngase en contacto con un médico.

- De lo contrario, podría sufrir problemas físicos.

ADVERTENCIA

▶ Asegúrese también de tomar las siguientes precauciones

Este aparato no debe ser utilizado por personas (incluyendo niños) con capacidades físicas, sensoriales o mentales reducidas, o con falta de conocimiento y experiencia, a menos que se encuentren bajo supervisión o bajo instrucciones sobre el uso del aparato de una persona responsable de la seguridad.



Se debe supervisar a los niños para asegurarse de que no jueguen con el aparato.

- De lo contrario, podría sufrir un accidente o una lesión.



El cable de alimentación no se puede sustituir. Si se daña el cable, el adaptador de CA debe desecharse.

- De lo contrario, podría sufrir un accidente o una lesión.

PRECAUCIÓN

▶ Proteger la piel

No presione la cuchilla contra el labio o la piel.

No utilice este producto con ningún fin distinto al de recortar la barba.



No aplique las cuchillas directamente sobre las orejas o la piel áspera (como, por ejemplo, inflamaciones, heridas o manchas).

- De lo contrario, puede sufrir lesiones cutáneas.



Antes de utilizar el aparato, compruebe que las cuchillas no estén ni dañadas ni deformadas.

- De lo contrario, podría sufrir lesiones cutáneas.

▶ Tenga en cuenta las siguientes precauciones

No permita que objetos metálicos o suciedad se introduzcan en la clavija del cable de alimentación o en la clavija del aparato.



- De lo contrario, podría provocar una descarga eléctrica o un incendio debido a un cortocircuito.



No permita que el aparato sufra caídas o impactos contra otros objetos.

- De lo contrario, puede provocar lesiones.



No enrolle el cable alrededor del adaptador cuando guarde el aparato.

- De lo contrario, puede causar que el alambre del cable de alimentación se rompa y provocar un incendio debido a un cortocircuito.



Desconecte el adaptador de la toma de corriente cuando no lo esté utilizando.

- De lo contrario, podría provocar descarga eléctrica o un incendio debido a una fuga eléctrica resultante de un deterioro del aislamiento.



Desconecte el adaptador o la clavija del aparato sujetándolos, evitando tirar del cable.

- De lo contrario, podría sufrir una descarga eléctrica o lesiones.

Manipulación de la batería extraída para la eliminación

PELIGRO

La batería recargable debe utilizarse exclusivamente con este aparato. No utilice la batería con otros productos. No cargue la batería una vez retirada del producto.

- No la arroje al fuego ni le aplique calor.
- No la golpee, desmonte, modifique o perforo con un clavo.
- No permita que los terminales positivo y negativo de la batería entren en contacto entre ellos a través de objetos metálicos.
-  • No transporte ni almacene la batería junto con joyas metálicas como por ejemplo collares u horquillas para el pelo.
- No utilice ni deje la batería allí donde quede expuesta a temperaturas elevadas, como por ejemplo bajo la luz solar directa o cerca de otras fuentes de calor.
- No pele el tubo.
- De lo contrario, podría provocar un sobrecalentamiento, un incendio o una explosión.

ADVERTENCIA

Tras retirar la batería recargable, manténgala fuera del alcance de los bebés y los niños.

- La batería produciría lesiones corporales si se ingiriera accidentalmente.
- Si esto sucediera, consulte con un médico inmediatamente.

Si el líquido de la batería se filtra hacia afuera, no toque la batería con las manos desnudas.

- El líquido de la batería puede producir ceguera si entra en contacto con los ojos.
-  No se frote los ojos. Lávelos inmediatamente con agua limpia y consulte con un médico.
- El líquido de la batería puede producir inflamación o heridas si entra en contacto con la piel o la ropa.
- Lave inmediatamente con agua limpia y consulte con un médico.

Uso previsto

- Antes de utilizar un accesorio, compruebe que lo ha instalado correctamente. De lo contrario, podría recortar el pelo demasiado corto.
- El aparato no se debe utilizar en animales.
- Aplique el aceite en la cuchilla antes y después de cada uso. (Consulte la página 46.)
- No aplicar aceite puede causar los siguientes problemas.
 - El aparato ha perdido eficacia de corte.
 - Tiempo de funcionamiento más breve.
 - Un ruido de funcionamiento más elevado.
- No utilice disolvente, benceno, alcohol ni otros productos químicos. De lo contrario puede provocar un fallo, agrietamiento o decoloración del cuerpo principal. Limpie el cuerpo principal solo con un paño suave ligeramente humedecido con agua del grifo o agua del grifo con jabón.
- Asegúrese de colocar el peine para barba después de cada uso. De lo contrario, los niños podrían quitar la cuchilla y tragarla accidentalmente, o la cuchilla puede estar deformada.
- Tras el uso, guarde el aparato en un lugar con poca humedad. De lo contrario, la condensación o la corrosión pueden provocar un fallo en el funcionamiento.
- El siguiente símbolo indica que se necesita una unidad de alimentación para conectar el aparato eléctrico a la red de suministro. La referencia de tipo de unidad de alimentación está marcada cerca del símbolo.



Identificación de las piezas

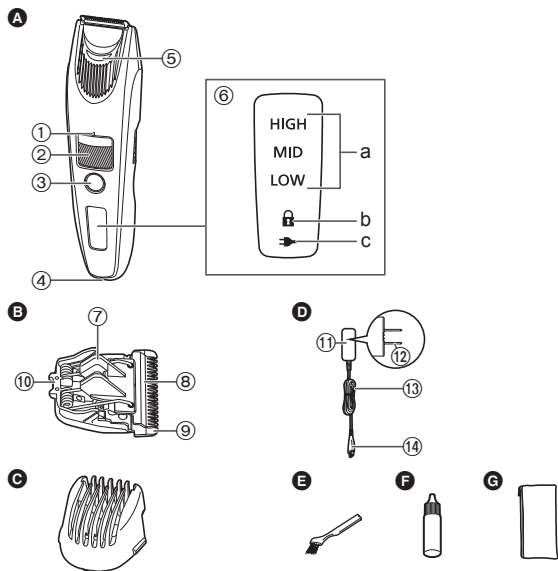

A Cuerpo principal

- ① Marca indicativa de longitud de corte
- ② Dial (Control de ajuste de altura)
- ③ Interruptor de encendido
- ④ Receptáculo de clavija
- ⑤ Entrada de agua

- ⑥ Pantalla de lámpara
 - a. Luz indicadora de la capacidad de batería
 - b. Indicador luminoso de bloqueo del interruptor (🔒)
 - c. Piloto indicador de estado de carga (➡)

B Cuchilla

- ⑦ Palanca de limpieza
- ⑧ Cuchilla de movimiento
- ⑨ Cuchilla estacionaria
- ⑩ Gancho de montaje

C Longitud de corte del accesorio de peine

D Adaptador de CA (RE7-87)

(La forma de la clavija del cable de alimentación difiere dependiendo de la zona).

- ⑪ Adaptador
- ⑫ Clavija del cable de alimentación
- ⑬ Cable
- ⑭ Clavija del aparato

Accesorios

- E Cepillo de limpieza
- F Aceite
- G Estuche

Preparación

Carga

- Apague el aparato.
- Limpie con un paño las gotas de agua de la conexión del aparato.

- 1 Conecte la clavija del aparato en el receptáculo de clavija.
- 2 Conecte el adaptador en la toma de corriente.

- Compruebe que el piloto indicador de estado de carga (➡) se ilumine.
- La carga se completa tras 1 hora aproximadamente.

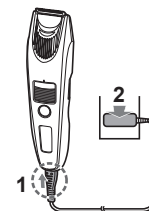

3 Desconecte el adaptador una vez que se haya completado la carga.

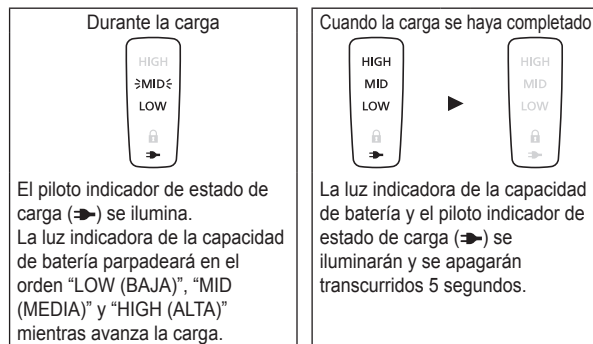

Notas

- Si se producen ruidos desde una radio u otra fuente mientras se esté utilizando o cargando el aparato, sitúese en otro lugar para utilizarlo.
- La batería se deteriorará si no se utiliza durante más de 6 meses; asegúrese de realizar una carga completa una vez cada 6 meses, como mínimo.
- El tiempo de carga puede variar cuando se utiliza el aparato por primera vez o si no se ha utilizado durante más de 6 meses. Es posible que el piloto indicador del aparato no se ilumine durante unos minutos cuando empiece a cargar la batería por primera vez, pero se iluminará cuando continúe la carga.
- La temperatura ambiente recomendada para la carga es de 10 °C – 35 °C (50 °F – 95 °F). Es posible que la carga requiera más tiempo o que el piloto indicador de estado de carga (➔) parpadee rápidamente y la batería no se cargue correctamente en condiciones de temperatura extremadamente baja o alta.
- Cuando el piloto indicador de estado de carga (➔) parpadee rápidamente (dos veces cada segundo) estará advirtiendo de un problema en la carga. Cargue la batería en el rango de temperatura ambiente recomendado.

- 1 carga completa proporcionará aproximadamente 60 minutos de funcionamiento continuo. (Basado en uso en seco a 20 °C – 30 °C (68 °F – 86 °F).)

El tiempo de funcionamiento puede variar en función de la frecuencia de uso y el método de funcionamiento.

- La batería es de iones de litio, por lo que cargarla después de cada uso no tendrá efecto en su duración.
- Si el tipo de enchufe no encaja con el tomacorriente, utilice un adaptador de enchufe con la configuración adecuada.

Forma de uso

- Apague el aparato.
- Aplique el aceite en la cuchilla antes y después de cada uso. (Consulte la página 46.)
- El aparato podría no funcionar cuando la temperatura ambiente sea inferior a aproximadamente 5 °C (41 °F).
- No lo utilice cuando aplique espuma de afeitar o cuando la barba esté mojada. La barba mojada puede pegarse a la piel o amontonarse, dificultando el corte.
- Antes de empezar a cortar, péñese el bigote.

1 Coloque el accesorio deseado y ajuste la longitud de corte.

2 Presione y recorte.

- El aparato no puede encenderse cuando el indicador luminoso de bloqueo del interruptor () parpadea, debido a que el interruptor de encendido está bloqueado. Pulse el interruptor de encendido durante más de 2 segundos para desbloquearlo. (Consulte la página 43.)

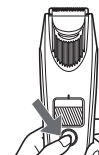

Use del accesorio de peine de longitud de corte



(Consulte la página 44.)

Use sin el accesorio



(Consulte la página 44.)

Si la capacidad de la batería es baja, parpadeará "LOW (BAJA)" cuando utilice el aparato.
El aparato emite dos pitidos después de apagarlo.
Puede recortar durante aprox. 5 minutos después de que parpadee "LOW (BAJA)".
(Esto puede variar dependiendo de la utilización.)



3 Pulse ① cuando termine.

Bloquear/desbloquear el interruptor de encendido

► Bloquear el interruptor de encendido

1. Pulse ① durante más de 2 segundos.
 - El indicador luminoso de bloqueo del interruptor (🔒) se iluminará durante 5 segundos y se apagará.
 - El aparato dejará de funcionar.



2. Suelta ①.



► Desbloquear el interruptor de encendido

1. Pulse ① durante más de 2 segundos.
 - El indicador luminoso de bloqueo del interruptor (🔒) se apagará.
2. En el momento en que el aparato empiece a funcionar, suelte ①.



Funcionamiento con CA

Si conecta el adaptador de CA al aparato del mismo modo que para cargar, y enciende la alimentación, puede utilizarlo.

- Si el nivel de carga de la batería es demasiado bajo, las cuchillas pueden moverse lentamente o detenerse, incluso con la fuente de alimentación de CA. En este caso, cargue la batería durante un mínimo de 1 minuto.
- La batería se descargará, incluso con la fuente de alimentación de CA.

Extracción y colocación de los accesorios

- Procure no dañarse las manos, etc. con la cuchilla cuando extraiga o coloque el accesorio.
- Apague el aparato.

► Colocación del accesorio

Coloque el accesorio en el cuerpo principal, hasta que se oiga un clic.

- Si el accesorio no se acopla de forma correcta, puede desplazarse y acabar cortando demasiado durante el uso.

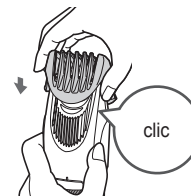

► Retirar el accesorio

Sujete firmemente el cuerpo principal y retire el accesorio del mismo.



Longitud de corte del accesorio de peine



(Longitud de corte: aprox. de 1 mm (1/32") a 10 mm (13/32"))
 • La longitud real del pelo será un poco superior a la altura que define.

► Cómo ajustar la longitud de corte

Gire el dial y ajuste la marca indicativa de longitud de corte (a) en la posición deseada.

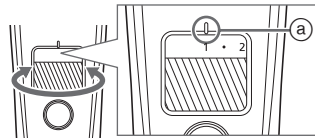

Indicador		1	•	2	•	3	•	4	•	5	•
Longitud de corte (estimación)	mm	1	1,5	2	2,5	3	3,5	4	4,5	5	5,5
	pulgada	1/32	1/16	5/64	3/32	1/8	9/64	5/32	11/64	3/16	7/32

Indicador		6	•	7	•	8	•	9	•	10
Longitud de corte (estimación)	mm	6	6,5	7	7,5	8	8,5	9	9,5	10
	pulgada	15/64	1/4	9/32	19/64	5/16	11/32	23/64	3/8	13/32

► Corte de pelo a una longitud uniforme
Sujete el aparato con el interruptor de encendido mirando hacia fuera, toque la piel con la cuchilla y recorte desplazando el aparato en la dirección opuesta al nacimiento de la barba.

- Pueden acumularse restos de pelo dentro del accesorio cuando se corta una gran cantidad de barba, por lo que deben eliminarse los restos de pelo después de cada uso.

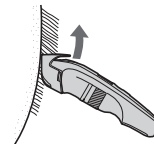

Sin el accesorio

(Longitud de corte: aprox. 0,5 mm (1/64"))
 • El aparato no puede cortar pelo con una longitud inferior a los 0,5 mm (1/64").

► Cómo cortar el vello fino

Sujete el aparato con el interruptor de encendido mirando hacia fuera y toque la piel con la cuchilla para recortar.



► Crear líneas precisas

- 1** Coloque la cuchilla en el ángulo correcto, sobre el borde de la zona en la que desee dibujar una línea precisa.
- 2** Aleje la cuchilla en sentido descendente de la zona que desee dejar y corte el resto de la barba.



Limpeza

- Limpie el cuerpo principal, la cuchilla y el accesorio después de cada uso. (Si no están limpios, el movimiento se debilita y empeora el afilado).
- Apague el aparato.
- Retire el cuerpo principal del adaptador de CA.

Con agua

► Cuerpo principal, cuchilla y accesorio

Para eliminar pequeñas manchas

1. Retire el accesorio y encienda el aparato.
2. Deje correr el agua por la entrada de agua situada en la parte frontal del cuerpo principal; enjuague durante aproximadamente 20 segundos y, a continuación, apague el aparato.

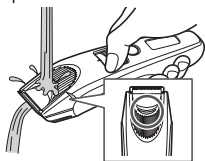

- Enjuague con agua y agite varias veces para eliminar el agua.

Para eliminar una gran cantidad de suciedad

1. Retire el accesorio y la cuchilla. (Consulte las páginas 43 y 46.)
2. Lave el cuerpo principal, la cuchilla y los accesorios con agua corriente.

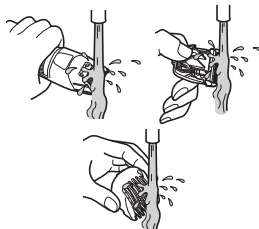

- Enjuague con agua y agite varias veces para eliminar el agua.

3. Limpie el agua con una toalla y deje que seque de forma natural.
 - Se secará más rápido si se retira la cuchilla.
4. Aplique el aceite a la cuchilla después de que se seque. (Consulte la página 46.)
5. Coloque la cuchilla y el accesorio en el cuerpo principal.

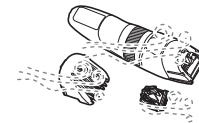

La marca de la izquierda significa que se puede limpiar bajo un grifo de agua corriente.

Con el cepillo

► Cuerpo principal y cuchilla

1. Retire la cuchilla. (Consulte la página 46.)
2. Cepille y quite cualquier cabello del cuerpo principal y alrededor de la cuchilla.
3. Cepille los recortes de pelo acumulados en el borde de la cuchilla.
4. Cepille y elimine los restos de pelo acumulados entre la cuchilla estacionaria y la cuchilla de movimiento mientras presiona hacia abajo la palanca de limpieza (b) para levantar la cuchilla de movimiento.
5. Aplique el aceite a la cuchilla. (Consulte la página 46.)
6. Coloque la cuchilla y el accesorio en el cuerpo principal.

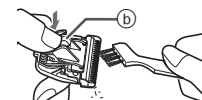
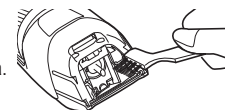

Lubricación

- Aplique el aceite en la cuchilla antes y después de cada uso.

- 1 Retire la cuchilla.
(Consulte esta página.)**
- 2 Aplique una gota de aceite en cada punto indicado.**
- 3 Coloque la cuchilla en el cuerpo principal, enciéndalo y deje que funcione durante aproximadamente 5 segundos.**

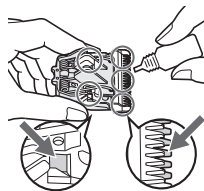

Remoción y montaje de la cuchilla

► Remoción de la cuchilla

Sostenga el cuerpo principal con el interruptor hacia arriba y empuje la cuchilla con el dedo para dejarla caer en la otra mano.



► Montaje de la cuchilla

Coloque el gancho de montaje (B) en la montura de la cuchilla (A) del cuerpo principal y, a continuación, empuje hacia dentro hasta que oiga un clic.



Solución de problemas

Realice las siguientes acciones.

Si los problemas persisten, póngase en contacto con el establecimiento en el que adquirió la unidad o con un servicio técnico autorizado por Panasonic para su reparación.

Problema	Acción
El interruptor de encendido no se enciende.	▶ Desbloquee el bloqueo del interruptor. (Consulte la página 43.)
El aparato ha perdido eficacia de corte.	Hasta que los problemas se resuelvan, siga cada procedimiento como se indica a continuación;
El tiempo de funcionamiento es corto.	▶ 1. Cargue el aparato. (Consulte la página 41.)
El aparato ha dejado de funcionar.	▶ 2. Limpie la cuchilla y aplique aceite. (Consulte las páginas 45 y 46.)
La cuchilla se calienta.	▶ 3. Sustituya la cuchilla. (Consulte la página 46.)
El aparato no se puede cargar.	▶ 4. Solicite a un servicio técnico autorizado que sustituyan la batería.
Emite un sonido agudo.	▶ Inserte firmemente la clavija del aparato en el aparato.
	▶ Aplique aceite. (Consulte la página 46.)
	▶ Confirme que la cuchilla están correctamente colocadas.

Duración de la cuchilla

La duración de la cuchilla varía de acuerdo con la frecuencia y el periodo de uso del aparato.

Por ejemplo, la duración de la cuchilla es aproximadamente de 3 años cuando el aparato se utiliza durante 5 minutos 10 veces al mes. Sustituya las cuchillas si la eficiencia de corte se reduce a pesar de un mantenimiento adecuado.

Vida de la batería

La vida de la batería variará según la frecuencia y la duración del uso. Si la batería se carga una vez al mes, su vida útil será de aproximadamente 3 años.

Si el tiempo de funcionamiento es significativamente más corto, incluso después de una carga completa, esto indica que la batería ha alcanzado el final de su vida.

Extracción de la batería recargable interna

ATENCIÓN:

El producto que ha comprado se alimenta con una batería de iones Litio reciclable. Llame al teléfono 1-800-8-BATTERY para obtener información acerca de cómo reciclar la batería.



Extraiga la batería recargable integrada antes de desechar el aparato.

Esta figura solo debe utilizarse en el momento de desechar el aparato; no debe utilizarse para repararlo. Si desmonta usted mismo el recortador, este dejará de ser hermético, lo que puede provocar un funcionamiento incorrecto.

- Retire el aparato del adaptador de CA.
- Pulse el interruptor de encendido para encender el aparato y déjelo encendido hasta que la batería este completamente descargada.

- Siga los pasos ① a ⑬, levante la batería, y a continuación extráigala.
- Evite que se produzca un cortocircuito en los terminales positivo y negativo de la batería extraída y aisle los terminales colocando cinta adhesiva sobre los mismos.

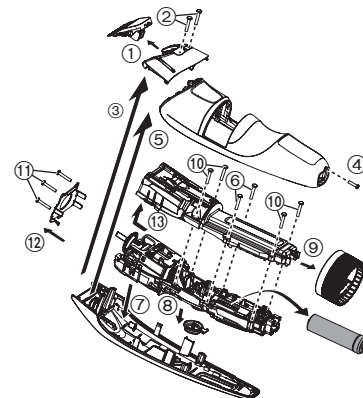

Especificaciones

Fuente de energía	Anote el número de placa que se encuentra en el adaptador de CA. (Conversión de voltaje automática)
Voltaje del motor	3,6 V==
Tiempo de carga	Aprox. 1 hora

Este producto está destinado solamente para su uso doméstico.

Declaración de Interferencia de la Comisión Federal de Comunicaciones

Este equipo ha sido probado y se encuentra en conformidad con los límites establecidos para dispositivos digitales de la Clase B, en aplicación de lo dispuesto en la Sección 15 de los lineamientos de la CFC. Estos límites han sido diseñados para proporcionar protección razonable contra la interferencia perjudicial en una instalación residencial. Este equipo genera, usa y puede irradiar energía de radio frecuencia y, si no se instala y se usa en conformidad con las instrucciones proporcionadas, podría ocasionar interferencia perjudicial a las radio comunicaciones. Sin embargo, no está garantizado que no se presentará ninguna interferencia en una instalación en particular. Si este equipo ocasiona interferencias perjudiciales en la recepción de radio o de televisión, lo cual se puede determinar apagando y encendiendo el equipo, se le pide al usuario tratar de corregir la interferencia mediante la realización de una de las siguientes medidas:

- Cambie de orientación o de lugar la antena de recepción.
- Incremente la separación entre el equipo y el receptor.
- Conecte el equipo en una toma de corriente que sea de un circuito diferente a aquel en el que está conectado el receptor.
- Póngase en contacto con el distribuidor o con un técnico experimentado en radio/TV para solicitar ayuda.

Precauciones de la CFC: Para garantizar la conformidad de forma continua, instale y use el aparato de acuerdo a las instrucciones proporcionadas.

Cualquier cambio o modificación que se realice que no esté aprobado por la parte responsable de la conformidad podría invalidar la autoridad del usuario para usar este equipo.

Este dispositivo está en conformidad con la parte 15 de la normativa de la FCC. El funcionamiento está sujeto a las siguientes dos condiciones: (1) Este dispositivo no puede causar interferencias perjudiciales, y (2) este dispositivo debe aceptar cualquier interferencia recibida, incluyendo interferencias que podrían producir un funcionamiento no deseado.

PARA SU CONVENIENCIA, AHORA DISPONEMOS DE UNA LÍNEA NACIONAL DE LLAMADA GRATIS PARA LA COMPRA DE ACCESORIOS (SOLAMENTE EN USA); LLAME AL 1-800-332-5368.

49

Español

MEMO

IN USA CONTACT:

Panasonic Corporation of North America
Two Riverfront Plaza, Newark, NJ 07102-5490

IN CANADA CONTACT:

AU CANADA, COMMUNIQUEZ AVEC:

Panasonic Canada Inc.
5770 Ambler Drive, Mississauga, Ontario L4W 2T3
www.panasonic.com

EN MÉXICO CONTACTE CON:

Panasonic de México S.A. de C.V.
Félix Cuevas No. 6 Piso 2 y 3
Col. Tiacoquemecatl Del Valle
Del. Benito Juárez
México, D.F. C.P.03200
01 (55) 5488-1000

EN PANAMÁ CONTACTE CON:

Panasonic Latin America. S.A.
P.O. Box 0816-03164
Panamá, República de Panamá
(507) 229-2955

**Service • Assistance • Accessories
Dépannage • Assistance • Accessoires**

Call 1-800-338-0552 (In USA)
<http://shop.panasonic.com/personal-care>
<http://shop.panasonic.com/support>

www.panasonic.ca/english/support (In Canada)
www.panasonic.ca/french/support (Au Canada)
<http://www.panasonic.com>

© Panasonic Corporation 2017

Ⓜ EN, CA, ES

Printed in Japan
Imprimé au Japon
Impreso en Japón
ER9710SB401B Y0817-0