

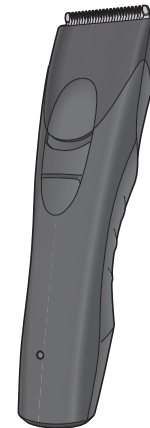

Panasonic®

Operating Instructions AC/Rechargeable Professional Hair Clipper Model No. ER-GP30

English.....	3
Français.....	15
Español.....	27



Operating Instructions AC/Rechargeable Professional Hair Clipper Model No. ER-GP30

Contents

Safety precautions	4	Care	11
Intended use	8	Troubleshooting	12
Parts identification	9	Removing the built-in rechargeable battery	12
Charging the clipper	9	Specifications	13
Using the clipper	10		

Thank you for purchasing this Panasonic product.

Before operating this unit, please read these instructions completely and save them for future use.



Safety precautions

English



To reduce the risk of injury, loss of life, electric shock, fire, and damage to property, always observe the following safety precautions.

Explanation of symbols

The following symbols are used to classify and describe the level of hazard, injury, and property damage caused when the denotation is disregarded and improper use is performed.

 DANGER	Denotes a potential hazard that will result in serious injury or death.
 WARNING	Denotes a potential hazard that could result in serious injury or death.
 CAUTION	Denotes a hazard that could result in minor injury or property damage.

The following symbols are used to classify and describe the type of instructions to be observed.

 This symbol is used to alert users to a specific operating procedure that must not be performed.
 This symbol is used to alert users to a specific operating procedure that must be followed in order to operate the unit safely.

4

IMPORTANT SAFETY INSTRUCTIONS

When using an electrical appliance, basic precautions are required to always be followed, including the following.

Read all instructions before using (this appliance)

DANGER To reduce the risk of electric shock:

1. Do not reach for an appliance that has fallen into water. Unplug immediately.
2. Do not use while bathing or in a shower.
3. Do not place or store appliance where it can fall or be pulled into a tub or sink. Do not place in or drop into water or other liquid.
4. Except when charging, always unplug this appliance from the electrical outlet immediately after using.
5. Unplug this appliance before cleaning.

WARNING To reduce the risk of burns, fire, electric shock, or injury to persons:

1. Close supervision is required when this appliance is used by, on, or near children or invalids.
2. Use this appliance only for its intended use as described in this manual. Do not use attachments not recommended by the manufacturer.

3. Never operate this appliance when it has a damaged cord or plug, when it is not working properly, after it has been dropped or damaged, or after it has been dropped into water. Return the appliance to a service center for examination and repair.
4. Keep the cord away from heated surfaces.
5. Never drop or insert any object into any opening.
6. Do not use outdoors or operate where aerosol (spray) products are being used or where oxygen is being administered.
7. Do not use this appliance with a damaged or broken comb, as it has the potential to result in facial injury.
8. Always attach plug to appliance first, then to outlet. To disconnect, turn all controls to "off" then remove plug from outlet.

SAVE THESE INSTRUCTIONS

WARNING

► Power supply

-  **Do not connect or disconnect the power plug to a household outlet with a wet hand.**
 - Doing so may cause electric shock or injury.

Do not immerse appliance and AC adaptor in water or wash it with water.

Do not place the appliance and AC adaptor over or near water filled sink or bathtub.

Never use the appliance if the AC adaptor is damaged or if the power plug fits loosely in a household outlet.

-  **Do not damage or modify, or forcefully bend, pull, or twist the cord.**

Also, do not place anything heavy on or pinch the cord.

 - Doing so may cause electric shock or fire due to a short circuit.

Keep the appliance dry.

-  **Do not use in a way exceeding the rating of the household outlet or the wiring.**
 - Exceeding the rating by connecting too many plugs to one household outlet may cause fire due to overheating.

-  **Do not use anything other than the supplied AC adaptor for any purpose. Also, do not use any other product with the supplied AC adaptor.**

(See page 9.)

 - Doing so may cause burn or fire due to short circuit.



WARNING



Always ensure the appliance is operated on an electric power source matched to the rated voltage indicated on the AC adaptor.

Fully insert the power plug.

- Failure to do so may cause fire or electric shock.



Always unplug the power plug from a household outlet when cleaning.

- Failure to do so may cause electric shock or injury.



Regularly clean the power plug and the charging plug to prevent dust from accumulating.

- Failure to do so may cause fire due to insulation failure caused by humidity.

Disconnect the power plug and wipe with a dry cloth.

► In case of an abnormality or malfunction

Immediately stop using and remove the power plug if there is an abnormality or malfunction.

- Failure to do so may cause fire, electric shock, or injury.

<Abnormality or malfunction cases>



- The main unit or AC adaptor is deformed or abnormally hot.

- The main unit or AC adaptor smells of burning.

- There is abnormal sound during use or charging of the main unit or AC adaptor.

- Immediately request inspection or repair at an authorized service center.

► This product



This product has a built-in rechargeable battery. Do not throw into flame or heat.

- Doing so may cause fluid leak, overheating, or explosion.



Do not modify or repair.

- Doing so may cause fire, electric shock, or injury.
Contact an authorized service center for repair (battery change, etc.).



Never disassemble except when disposing of the product.

- Doing so may cause fire, electric shock, or injury.

► Preventing accidents



Do not store within the reach of children or infants.

Do not let them use it.

- Putting the blade, and/or oil container in the mouth may cause accidents and injury.

If the oil is consumed accidentally, do not induce vomiting, drink a large amount of water, and contact a physician.



If the oil comes into contact with eyes, immediately wash thoroughly with running water, and contact a physician.

- Failure to do so may result in physical problems.

► Take care of the following precautions as well

This appliance is not intended for use by persons (including children) with reduced physical, sensory or mental capabilities, or lack of experience and knowledge, unless they have been given supervision or instruction concerning use of the appliance by a person responsible for their safety. Children should be supervised to ensure that they do not play with the appliance.

- Failure to do so may cause an accident or injury.

WARNING

-  **The supply cord cannot be replaced. If the cord is damaged, the AC adaptor should be scrapped.**
 - Failure to do so may cause an accident or injury.



CAUTION



► Protecting the skin

- Do not press the blade against the skin.**
- Do not use the clipper for any purpose other than hair trimming.**
-  **Do not directly apply the blades on ears or rough skin (such as swellings, injuries or blemishes).**
 - Doing so may cause injury to ears or uneven skin.

-  **Check that the blades are not damaged or deformed before use.**
 - Failure to do so may cause skin injury.

► Note the following precautions

-  **Do not allow metal objects or trash to adhere to the power plug or the charging plug.**
 - Doing so may cause electric shock or fire due to a short circuit.
-  **Do not drop or subject to shock.**
 - Doing so may cause injury.
-  **Do not wrap the cord around the AC adaptor when storing.**
 - Doing so may cause the wire in the cord to break with the load, and may cause fire due to short circuit.

-  **Disconnect the power plug from the household outlet when not using.**
 - Failure to do so may cause electric shock or fire due to electrical leakage resulting from insulation deterioration.
-  **Disconnect the power plug by holding onto the power plug instead of the cord.**
 - Failure to do so may cause electric shock or injury.

Handling of the removed battery when disposing

DANGER

- The rechargeable battery is exclusively for use with this clipper. Do not use the battery with other products. Do not charge the battery after it has been removed from the product.**
- Do not throw into fire or apply heat.**
- Do not solder, disassemble, or modify the battery.**
-  **Do not let the positive and negative terminals of the battery get in contact with each other through metallic objects.**
- Do not carry or store the battery together with metallic jewellery such as necklaces and hairpins.**
- Never tear the paper tube.**
 - Doing so may cause fluid leak, overheating, or explosion.



WARNING



After removing the rechargeable battery, do not keep it within reach of children and infants.

- The battery will harm the body if accidentally swallowed. If this happens, consult a physician immediately.

If the battery fluid leaks out, do not touch the battery with your bare hands.



- The battery fluid may cause blindness if it comes in contact with your eyes. Do not rub your eyes. Wash immediately with clean water and consult a physician.
- The battery fluid may cause inflammation or injury if it comes in contact with the skin or clothes. Wash it off thoroughly with clean water and consult a physician.

Intended use

- This clipper is designed for professional use to trim hair. It can be operated on rechargeable battery.
- Before and after each use, apply oil at the marked places. (See page 11.)
Failure to apply the oil may cause the following problems.
 - The clipper has become blunt.
 - Shorter operating time.
 - Louder sound.
- Do not use thinner, benzine, alcohol or other chemicals. Doing so may cause failure, cracking or discoloration of the main body. Clean the main body only with a soft cloth slightly dampened with tap water or soapy tap water.
- You should not allow permanent wave lotion, hair dyeing or hair spray to come into contact with the main body or the blades. Doing so may result in cracking or corrosion.
- Before using an attachment, check that it has been installed correctly. Failure to do so may cause hair to be cut too short.

Parts identification

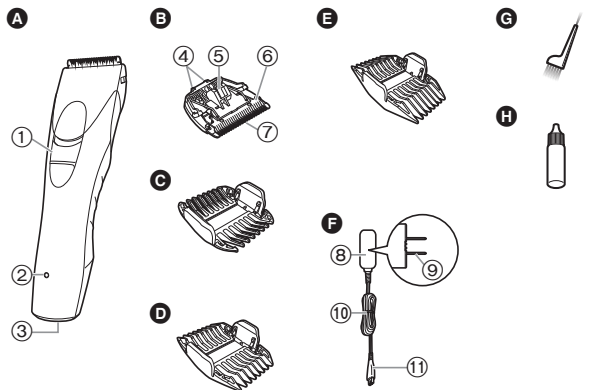

A Main body

- ① Power switch [O / I]
- ② Charge indicator lamp (➡)
- ③ Appliance socket

B Blade

- ④ Mounting hook
- ⑤ Cleaning lever
- ⑥ Moving blade
- ⑦ Stationary blade

C 3 mm/6 mm comb attachment

(3 mm (1/8")/6 mm (1/4"))

D 9 mm/12 mm comb attachment

(9 mm (3/8")/12 mm (1/2"))

E 15 mm/18 mm comb attachment

(15 mm (5/8")/18 mm (11/16"))

F AC adaptor (RE-9-85)

- ⑧ Adaptor
- ⑨ Power plug
- ⑩ Cord
- ⑪ Appliance plug

Accessories

- G Cleaning brush
- H Oil

Charging the clipper

- Make sure that the clipper is turned off.

1 Insert the appliance plug into the clipper.

2 Plug in the adaptor into a household outlet.

- Charging is completed after approx. 8 hours.
- Check the charge indicator lamp (➡) glows.

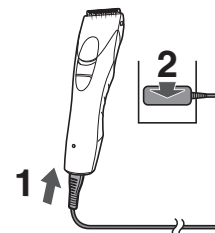

3 Disconnect the adaptor from the household outlet when charging is complete.

(for safety and to reduce energy usage)

- The charge indicator lamp (➡) continues to glow after charging is complete. There is no indication to show that "charging is complete".

Notes

- If there is crackling noise on radios or other devices while charging, charge the clipper using a different household outlet.
- When the appliance is not used for 6 months or more, the battery will weaken (leak battery fluid, etc.). Fully charge the battery once every 6 months.
- When charging the clipper for the first time or when it has not been in use for more than 6 months, the lamp on the main body may not glow for a few minutes, or the operating time may shorten. Please charge it for more than 16 hours in such cases.
- Recommended ambient temperature for charging is 0 °C (32 °F) – 35 °C (95 °F). Battery performance may decrease outside of the recommended temperature.
- 1 full charge will provide approximately 40 minutes of continuous operation.

- You can charge the battery before it is completely discharged. However, it is recommended to charge when the battery is completely discharged. The battery life depends strongly on factors such as how it is used and stored.
- If the shape of the plug does not fit the power outlet, use an attachment plug adaptor of the proper configuration.

AC operation

If you connect the AC adaptor to the clipper in the same way as for charging, and turn on the power, you can use it.

- If the remaining battery is too low, the blades may move slowly or stop, even with the AC operation. In this case, charge the battery for 3 minutes or more.
- The battery will be discharged, even with the AC operation.

Using the clipper

- Make sure that the clipper is turned off.
- The appliance may not operate in an ambient temperature lower than approximately 0 °C (32 °F).

- 1 Select the trimming heights indicated on the insides and sides of the attachments.**
- 2 Slide the power switch on the main body to the “ | ” position to turn on the clipper.**

Removing and mounting the comb attachments

Mounting the attachment

Align the front of the attachment with the blade (A), and then press the attachment against the main body (B).

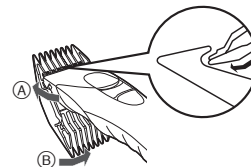

Removing the attachment

Slide one side of the attachment off the mounting in direction indicated with the arrow.

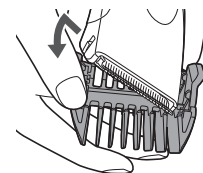

Care

Removing and mounting the blade

- Make sure that the clipper is turned off.

Removing the blade

Hold the clipper with the switch facing upward and push the blade with your thumb while catching the blade in your other hand.



Mounting the blade

Fit the mounting hook into the blade mounting on the clipper and push in until it clicks.



Cleaning

- Clean the clipper and the blade after each use. (If not cleaned, the motion will become poor and the sharpness will worsen.)
 - Make sure that the clipper is turned off.
1. Brush off any hairs from the clipper and from around the blade.

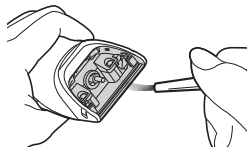

2. Brush off the hairs from the blade edge.

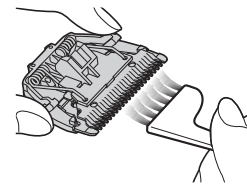

3. Brush the hairs out from between the stationary blade and the moving blade while pressing down on the cleaning lever (a) to raise the moving blade.

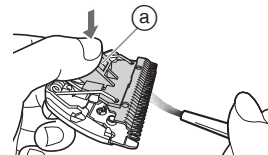

Lubrication

- Apply the oil to the clipper before and after each use. Apply a drop of the oil to each indicated point. Attach the blade to the main body, turn on the power and allow to run for approximately 5 seconds. Failure to apply the oil may cause the following problems due to rust, wear or burn out.
 - The clipper has become blunt.
 - Shorter operating time.
 - Louder sound.

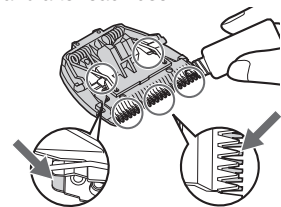

► Replacement parts

Replacement part is available at your dealer or Service Center

Replacement parts for ER-GP30	Blade	WER9701
-------------------------------	-------	---------

Troubleshooting

English

Problem	Action
The clipper has become blunt.	Until problems are solved, please follow each procedure as follows; 1. Charge the clipper. (See page 9.) 2. Clean the blade and apply oil. (See page 11.) 3. Replace the blade. (See page 11.) 4. Have the battery replaced by an authorized service center.
Operating time is short.	
Clipper stopped functioning.	
The clipper cannot be charged.	
Makes a loud sound.	Insert the appliance plug into the clipper firmly. Charge within the recommended charging temperature of 0 °C (32 °F) to 35 °C (95 °F). Apply oil. (See page 11.) Have the battery replaced by an authorized service center.

If the problems still cannot be solved, contact the store where you purchased the appliance or a service center authorised by Panasonic for repair.

Removing the built-in rechargeable battery

ATTENTION:

A nickel metal hydride battery that is recyclable powers the product you have purchased. Please call 1-800-8-BATTERY for information on how to recycle this battery.



Remove the built-in rechargeable battery before disposing the clipper.

This figure must only be used when disposing the clipper, and must not be used to repair it. If you dismantle the clipper yourself, it may cause malfunction.

- Remove the clipper from the AC adaptor.
- Slide the power switch to turn on the power and then keep the power on until the battery is completely discharged.

- Perform steps ① to ⑥ and lift the battery, and then remove it.
- Take care not to short circuit the positive and negative terminals of the removed battery, and insulate the terminals by applying tape to them.

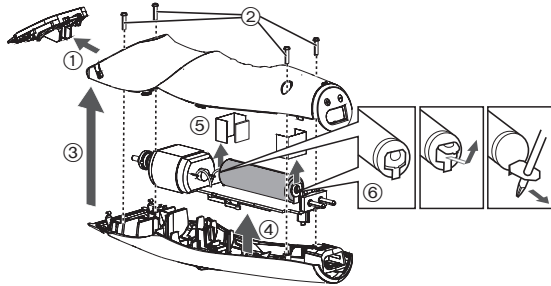

Specifications

Power source	See the name plate on the AC adaptor. (Automatic voltage conversion)
Motor voltage	1.2 V---
Charging time	Approx. 8 hours

Federal Communication Commission Interference Statement

This equipment has been tested and found to comply with the limits for a Class B digital device, pursuant to Part 15 of the FCC Rules. These limits are designed to provide reasonable protection against harmful interference in a residential installation. This equipment generates, uses and can radiate radio frequency energy and, if not installed and used in accordance with the instructions, may cause harmful interference to radio communications. However, there is no guarantee that interference will not occur in a particular installation. If this equipment does cause harmful interference to radio or television reception, which can be determined by turning the equipment off and on, the user is encouraged to try to correct the interference by one of the following measures:

- Reorient or relocate the receiving antenna.
- Increase the separation between the equipment and receiver.
- Connect the equipment into an outlet on a circuit different from that to which the receiver is connected.
- Consult the dealer or an experienced radio/TV technician for help.

FCC Caution: To assure continued compliance, install and use in accordance with provided instructions. Any changes or modifications not expressly approved by the party responsible for compliance could void the user's authority to operate this equipment.

This device complies with part 15 of the FCC Rules. Operation is subject to the following two conditions: (1) This device may not cause harmful interference, and (2) this device must accept any interference received, including interference that may cause undesired operation.

Personal Care & Beauty Care Products**FOR USA ONLY****30-Day Quality
Satisfaction Guarantee**

If you are dissatisfied with any Panasonic Personal Care & Beauty Care Products for any reason, simply return it to the place of purchase with a dated proof of purchase, in the original packaging, with all accessories, parts and instructions, within 30 days of the date of purchase, for a full refund, or call Panasonic at 1-800-338-0552.

Abuse or misapplication of this product voids the guarantee.

**FOR YOUR CONVENIENCE, WE HAVE ESTABLISHED A
TOLL-FREE (IN USA ONLY) NATIONAL ACCESSORY
PURCHASE HOT LINE AT 1-800-332-5368.**

Panasonic®

Mode d'emploi
Tondeuse à cheveux rechargeable/CA, à usage professionnel
Modèle ER-GP30

Table des matières

Consignes de sécurité	16	Entretien	23
Usage prévu	20	Dépannage	24
Identification des composants	21	Retrait de la pile rechargeable intégrée	24
Recharge de la tondeuse	21	Caractéristiques techniques	25
Utilisation de la tondeuse	22		

Français

Merci d'avoir choisi ce produit Panasonic.

Avant de faire fonctionner cet appareil, veuillez lire toutes les instructions et les conserver pour une utilisation ultérieure.

Consignes de sécurité



Afin de réduire le risque de blessure, de décès, de choc électrique, d'incendie ou de dommages à la propriété, respectez toujours les consignes de sécurité suivantes.

Explication des symboles

Les symboles suivants sont utilisés pour répertorier et décrire le niveau de danger, de blessures et de dommages à la propriété pouvant être causés lorsque les consignes sont ignorées et que l'appareil n'est pas utilisé de manière conforme.

 DANGER	Signale un danger potentiel entraînant des blessures graves ou la mort.
 AVERTISSEMENT	Signale un danger potentiel qui peut entraîner des blessures graves ou la mort.
 ATTENTION	Signale un danger susceptible d'entraîner des blessures mineures ou des dommages matériels.

Les symboles suivants sont utilisés pour répertorier et décrire le type de consignes à observer.

	Ce symbole est utilisé pour avertir les utilisateurs qu'il s'agit d'une procédure de fonctionnement spécifique qui ne doit pas être effectuée.
	Ce symbole est utilisé pour avertir les utilisateurs qu'il s'agit d'une procédure de fonctionnement spécifique qui doit être suivie afin de pouvoir utiliser l'appareil en toute sécurité.

CONSIGNES DE SÉCURITÉ IMPORTANTES

Lors de l'utilisation d'un appareil électrique, il est toujours impératif de prendre des précautions de base, y compris les suivantes :

Lisez toutes les instructions avant utilisation (de cet appareil)

DANGER Afin de réduire tout risque de choc électrique :

1. Ne touchez pas un appareil qui est tombé dans l'eau. Débranchez-le immédiatement.
2. N'utilisez pas cet appareil en prenant un bain ou sous la douche.
3. Ne placez ni ne rangez l'appareil là où il peut tomber ou être précipité dans une baignoire ou un évier. Ne déposez ou n'échappez pas dans l'eau ou dans un autre liquide.
4. Débranchez toujours cet appareil de la prise électrique immédiatement après usage, excepté pendant la charge.
5. Débranchez cet appareil avant de le nettoyer.

AVERTISSEMENT Afin de réduire le risque de brûlures, d'incendie, de choc électrique ou de blessures corporelles :

1. Une grande vigilance est requise lorsque cet appareil est utilisé par des enfants ou des personnes handicapées, sur eux ou en leur présence.

2. Utilisez cet appareil uniquement pour son usage prévu, comme le décrit le présent manuel. N'utilisez pas d'accessoires qui ne sont pas recommandés par le fabricant.
3. N'utilisez jamais cet appareil si le cordon ou la fiche est endommagé, s'il ne fonctionne pas correctement, s'il est tombé, endommagé ou tombé dans l'eau. Retournez l'appareil à un centre de service pour le faire inspecter et réparer.
4. Gardez le cordon à distance des surfaces chauffées.
5. Ne faites jamais tomber ou n'insérez pas un objet dans les ouvertures de l'appareil.
6. N'utilisez pas à l'extérieur, dans des endroits où des aérosols (pulvérisateurs) sont utilisés ou là où de l'oxygène est administré.
7. N'utilisez pas ce rasoir avec un peigne endommagé ou cassé, car il pourrait provoquer des blessures au visage.
8. Branchez toujours la fiche à l'appareil en premier, puis dans la prise secteur. Pour débrancher, commutez toutes les commandes sur "arrêt" puis débranchez de la prise secteur.

CONSERVEZ LES PRÉSENTES INSTRUCTIONS

AVERTISSEMENT

► Alimentation électrique



Ne pas brancher la fiche d'alimentation à une prise secteur ou la débrancher avec les mains humides.

- Ceci pourrait entraîner un choc électrique ou des blessures.

Ne pas plonger l'appareil et l'adaptateur secteur dans l'eau ou les nettoyer avec de l'eau.

Ne pas placer l'appareil et l'adaptateur secteur au-dessus ou à proximité d'un lavabo ou d'une baignoire remplie d'eau.

Ne jamais utiliser l'appareil si l'adaptateur secteur est endommagé ou si la fiche d'alimentation n'est pas



correctement insérée dans une prise secteur.

Ne pas endommager ni modifier, ni plier excessivement, ni tirer, ni tordre le cordon.

Et ne pas placer d'objet lourd sur le cordon, ni le pincer.

- Ceci pourrait provoquer un choc électrique ou un incendie dû à un court-circuit.

Ne pas mouiller l'appareil.



Ne pas utiliser une tension nominale supérieure à celle de la prise ou du câble secteur.

- Un dépassement de tension nominale en connectant une quantité trop importante de fiches dans une prise secteur peut entraîner un incendie dû à une surchauffe.



Ne pas utiliser autre chose que l'adaptateur secteur fourni pour quelque usage que ce soit. Et ne pas utiliser un autre produit avec l'adaptateur secteur fourni.

(Voir page 21.)

- Ceci pourrait entraîner des brûlures ou un incendie dues à un court-circuit.

AVERTISSEMENT

S'assurer de toujours faire fonctionner l'appareil par le biais d'une source d'alimentation électrique dont la tension correspond à la tension nominale indiquée sur l'adaptateur secteur.



Insérer à fond la fiche d'alimentation.

- Sinon, ceci pourrait provoquer un incendie ou choc électrique.

Toujours débrancher la fiche d'alimentation de la prise secteur lors du nettoyage.



- Sinon, ceci pourrait provoquer un choc électrique ou des blessures.

Nettoyer régulièrement la fiche d'alimentation et la prise de recharge pour éviter l'accumulation de poussière.



- Sinon, ceci pourrait provoquer un incendie dû à un défaut d'isolement provoqué par l'humidité.

Débrancher la fiche d'alimentation et l'essuyer avec un chiffon sec.

► En cas d'anomalie ou de dysfonctionnement

Cesser immédiatement d'utiliser l'appareil et débrancher la fiche d'alimentation en cas d'anomalie ou de dysfonctionnement.

- Sinon, ceci pourrait provoquer un incendie, un choc électrique ou des blessures.

<En cas d'anomalie ou de défaillance>

• **L'appareil principal ou l'adaptateur secteur est déformé ou anormalement chaud.**

• **L'appareil principal ou l'adaptateur secteur sent le brûlé.**

• **Un bruit anormal est constaté au cours de l'utilisation ou du chargement de l'appareil principal ou de l'adaptateur secteur.**



- Faire immédiatement vérifier ou réparer l'appareil dans un centre de service agréé.

► Ce produit



Ce produit dispose d'une pile rechargeable intégrée. Ne pas la jeter dans le feu ni l'exposer à la chaleur.

- Tout manquement à ce qui précède peut entraîner une surchauffe, une fuite de fluides ou une explosion de l'appareil.



Ne pas modifier, ni réparer l'appareil.

- Ceci pourrait provoquer un incendie, un choc électrique ou des blessures.

Contacter un centre de service agréé pour les réparations (remplacement de la pile, etc.).



Ne jamais démonter l'appareil, sauf lors de sa mise au rebut.

- Ceci pourrait provoquer un incendie, un choc électrique ou des blessures.

► Prévention des accidents



Ne pas ranger l'appareil dans un endroit à portée des enfants. Ne pas les laisser l'utiliser.

- Mettre la lame, et/ou le récipient d'huile dans la bouche peut causer des accidents et des blessures.



Si l'huile est ingérée accidentellement, ne pas provoquer le vomissement, boire une grande quantité d'eau et contacter un médecin.

Si l'huile entre en contact avec les yeux, les rincer immédiatement à l'eau courante et consulter un médecin.

- Le non-respect de ces instructions peut entraîner des problèmes physiques.

AVERTISSEMENT

► Respecter également les consignes suivantes

 Cet appareil n'a pas été conçu pour être utilisé par des personnes (enfants y compris) souffrant d'un handicap physique, sensoriel ou mental, ou ne disposant pas de l'expérience et des connaissances nécessaires à une utilisation sûre, à moins qu'elles aient reçu toutes les consignes requises par la personne responsable de leur sécurité quant à l'utilisation de l'appareil. Ne pas laisser un enfant jouer avec la tondeuse.

- Sinon, ceci pourrait provoquer un accident ou des blessures.

 Le cordon d'alimentation ne peut pas être remplacé. Si le cordon est endommagé, l'adaptateur secteur doit être mis au rebut.

- Sinon, ceci pourrait provoquer un accident ou des blessures.

ATTENTION

► Protection de la peau

Ne pas appuyer la lame contre la peau.

Ne pas utiliser la tondeuse dans un but autre que pour la coupe.

 Ne pas appliquer les lames directement sur les oreilles ou une peau irritée (gonflements, blessures ou tâches).

- Ceci pourrait provoquer des blessures aux oreilles ou une peau abîmée.

 Vérifier que les lames ne sont pas endommagées ni déformées avant utilisation.

- Sinon, ceci pourrait blesser la peau.

► Tenir compte des précautions suivantes

 Ne pas laisser d'objets en métal ou de déchets en contact avec la fiche d'alimentation ou à la prise de recharge.

- Ceci pourrait provoquer un choc électrique ou un incendie dû à un court-circuit.

 Ne pas laisser l'appareil tomber ou le soumettre à un choc.

- Ceci pourrait provoquer des blessures.

 Ne pas enrouler le cordon autour de l'adaptateur secteur avant de le ranger.

- Ceci risque de rompre le fil du cordon avec la charge, et causer un incendie dû à un court-circuit.

 Débrancher la fiche d'alimentation de la prise secteur lorsqu'il n'est pas utilisé.

- Sinon, ceci pourrait provoquer un choc électrique ou un incendie dû à une fuite électrique résultant d'une détérioration de l'isolement.

 Débrancher la fiche d'alimentation en tenant cette dernière plutôt que le cordon.

- Sinon, ceci pourrait provoquer un choc électrique ou des blessures.

Gestion de la pile retirée lors de la mise au rebut

DANGER

La pile rechargeable s'utilise uniquement avec cette tondeuse. Ne pas utiliser la pile avec un quelconque autre appareil.

Ne pas recharger la pile une fois qu'elle a été retirée de l'appareil.

• Ne pas la jeter au feu ou la soumettre à une source de chaleur.



• Ne pas souder, démonter, ou modifier la pile.

• Ne pas laisser les bornes positives et négatives de la pile entrer en contact l'une avec l'autre via des objets en métal.

• Ne pas ranger ou transporter la pile avec des bijoux métalliques, comme des colliers ou des épingles à cheveux.

• Ne jamais décoller le revêtement de la pile.

- Tout manquement à ce qui précède peut entraîner une surchauffe, une fuite de fluides ou une explosion de l'appareil.

AVERTISSEMENT

Une fois la pile rechargeable retirée, ne pas la laisser à portée des enfants ou des nourrissons.



- En cas d'absorption accidentelle, la pile est nocive pour le corps. En pareil cas, consulter un médecin immédiatement.

Si du liquide en provenance de la pile fuit, ne pas toucher la pile à mains nues.

- Le liquide en provenance de la pile peut rendre aveugle en cas de contact avec les yeux.



Ne pas se frotter les yeux. Laver immédiatement avec de l'eau propre et consulter un médecin.

- Le liquide en provenance de la pile peut causer une inflammation ou des blessures en cas de contact avec la peau ou des vêtements. Le rincer complètement avec de l'eau propre et consulter un médecin.

Usage prévu

• Cette tondeuse est conçue pour un usage professionnel pour couper les cheveux. Elle peut fonctionner sur pile rechargeable.

• Avant et après chaque utilisation, appliquer de l'huile aux endroits indiqués. (Voir page 23.)

Ne pas appliquer l'huile risque de causer les problèmes suivants :

- La tondeuse n'est plus aussi aiguisée.

- Durée de fonctionnement plus courte.

- Bruit plus fort.

• Ne pas utiliser de diluant, de benzène, d'alcool ou d'autres produits chimiques. Ceci risquerait de causer une panne, des craquelures ou une décoloration du boîtier. Nettoyer le boîtier uniquement avec un chiffon doux trempé dans de l'eau du robinet ou de l'eau savonneuse.

• Il est recommandé d'éviter tout contact du boîtier de la tondeuse ou des lames avec des lotions pour permanente, des colorants capillaires ou des fixatifs.

Ceci risquerait en effet d'entraîner des craquelures ou de la corrosion.

• Avant d'utiliser un accessoire, vérifier qu'il a été installé correctement. Sinon ceci pourrait couper trop court les cheveux.

Identification des composants

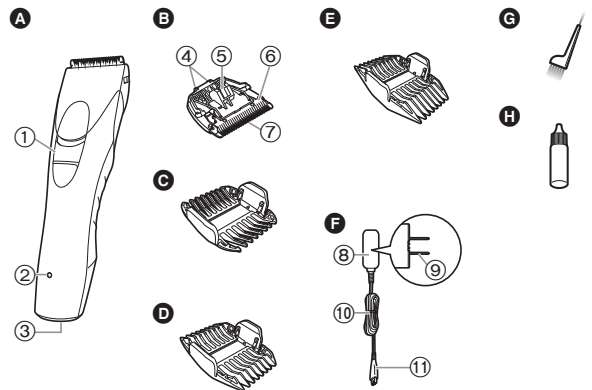

A Boîtier

- ① Bouton de mise en marche [O / I]
- ② Témoin de recharge (➡)
- ③ Prise

B lame

- ④ Crochet de montage
- ⑤ Levier de nettoyage
- ⑥ Lame mobile
- ⑦ Lame fixe

C Accessoire peigne 3 mm/6 mm (3 mm (1/8 po)/6 mm (1/4 po))

D Accessoire peigne 9 mm/12 mm (9 mm (3/8 po)/12 mm (1/2 po))

E Accessoire peigne 15 mm/18 mm (15 mm (5/8 po)/18 mm (11/16 po))

F Adaptateur secteur (RE9-85)

- ⑧ Adaptateur
- ⑨ Fiche d'alimentation
- ⑩ Cordon
- ⑪ Fiche du cordon d'alimentation

Accessoires

G Brosse de nettoyage

H Huile

Recharge de la tondeuse

• Assurez-vous que la tondeuse est hors tension.

1 Branchez la fiche du cordon d'alimentation à la tondeuse.

2 Branchez l'adaptateur sur une prise du secteur.

- La recharge dure 8 heures environ.
- Vérifiez que le témoin de recharge (➡) s'allume.

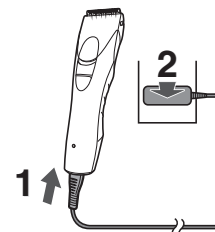

3 Débranchez l'adaptateur lorsque le chargement est terminé.

(par sécurité et afin de réduire la consommation d'énergie)

- Le témoin de recharge (➡) reste allumé une fois la recharge terminée. Rien n'indique que la « Recharge est terminée ».

Nota :

- S'il existe un grésillement sur des radios ou d'autres appareils lors de la recharge, recharger la tondeuse en utilisant une autre prise secteur.
- Lorsque l'appareil n'est pas utilisé pendant 6 mois ou plus, la pile s'affaiblit (fuite du liquide de pile, etc.). Rechargez entièrement la pile une fois tous les 6 mois.
- Lorsque vous chargez la tondeuse pour la première fois ou si elle n'a pas été utilisée pendant plus de 6 mois, le témoin sur le boîtier risque de ne pas s'allumer pendant quelques minutes, ou la durée de fonctionnement pourrait être réduite. Veuillez charger la tondeuse pendant plus de 16 heures dans ce cas.
- La température ambiante recommandée pour la charge est de 0 °C – 35 °C (32 °F – 95 °F). La performance de la pile risque de baisser en dehors de la plage de températures recommandée.
- 1 charge complète permet d'obtenir une durée d'utilisation en continu de 40 minutes environ.

- Vous pouvez recharger la pile avant qu'elle ne soit complètement déchargée. Toutefois, il est recommandé de recharger l'appareil lorsque la pile est complètement déchargée. La durée de vie de la pile dépend fortement de facteurs tels le mode d'utilisation et de rangement.
- Si la forme de la fiche ne correspond pas à la prise de courant, utilisez un adaptateur de prise de la même configuration.

Fonctionnement sur secteur

Il est possible d'utiliser la tondeuse en branchant l'adaptateur secteur comme pour une recharge classique.

- Si la pile est trop faible, les lames peuvent se déplacer lentement ou s'arrêter, même si l'appareil est branché sur secteur. Dans ce cas, rechargez la pile pendant au moins 3 minutes.
- La pile sera déchargée, même branchée sur secteur.

Utilisation de la tondeuse

- Assurez-vous que la tondeuse est hors tension.
- L'appareil risque de ne pas fonctionner lorsque la température ambiante est inférieure à 0 °C (32 °F) environ.

- 1 Sélectionnez chaque hauteur de coupe en fonction des valeurs indiquées de chaque côté de l'accessoire.**
- 2 Glissez le bouton de mise en marche sur le boîtier sur la position « | » pour mettre la tondeuse sous tension.**

Démontage et mise en place de l'accessoire peigne

Montage de l'accessoire

Alignez l'avant de l'accessoire avec la lame (A), puis pressez l'accessoire contre le boîtier (B).

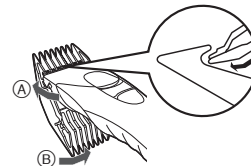

Démontage de l'accessoire

Faites glisser l'accessoire en l'inclinant sur le côté, dans le sens indiqué par la flèche.

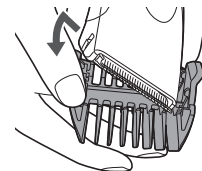

Entretien

Démontage et mise en place de la lame

- Assurez-vous que la tondeuse est hors tension.

Démontage de la lame

Tenez la tondeuse en plaçant le bouton de mise en marche vers le haut, puis poussez la lame avec le pouce tout en récupérant la lame de l'autre main.



Installation de la lame

Placez le crochet de montage dans la rainure de la lame de la tondeuse, puis appuyez dessus jusqu'à ce qu'un dé clic se fasse entendre.



Nettoyage

- Nettoyez la tondeuse et la lame après chaque utilisation. (Faute de nettoyage, le déplacement deviendra difficile et l'appareil sera de moins en moins précis.)
 - Assurez-vous que la tondeuse est hors tension.
- Nettoyez à l'aide de la brosse, toute trace de cheveux de la tondeuse et autour de la lame.

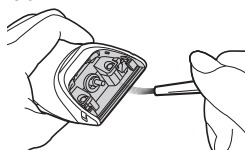

- Retirez les poils sur le bord de lame.

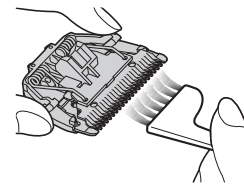

- Brossez toute trace de cheveux de la lame fixe et de la lame mobile, tout en appuyant sur le levier de nettoyage (a) pour soulever celle-ci.

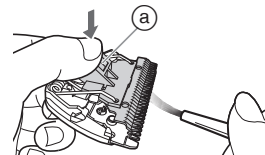

Lubrification

- Appliquez quelques gouttes d'huile sur la tondeuse avant et après chaque utilisation. Appliquez une goutte d'huile sur chaque point indiqué. Fixez la lame sur le boîtier, mettez sous tension et laissez fonctionner environ 5 secondes. Sinon ceci pourrait poser les problèmes suivants dus à la rouille, à l'usure prématurée ou à un court circuit.
 - La tondeuse n'est plus aussi aiguisée.
 - Durée de fonctionnement plus courte.
 - Bruit plus fort.

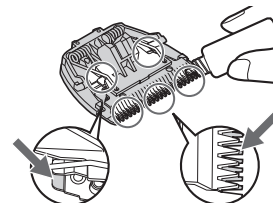

► Pièces de remplacement

Les pièces de remplacement sont disponibles chez votre marchand ou dans votre centre de service après-vente.

Pièces de remplacement pour ER-GP30	Lame	WER9701
-------------------------------------	------	---------

Dépannage

Problème	Action
La tondeuse n'est plus aussi aiguisée.	Jusqu'à ce que les problèmes soient résolus, veuillez suivre chaque procédure comme suit :
Le temps de fonctionnement est court.	1. Chargez la tondeuse. (Voir page 21.)
La tondeuse a cessé de fonctionner.	2. Nettoyez la lame et huilez-la. (Voir page 23.) 3. Remplacez la lame. (Voir page 23.) 4. Faites remplacer la pile par un centre de service agréé.
Impossible de charger la pile.	► Branchez à fond la fiche du cordon d'alimentation dans la tondeuse. ► Chargez à la température de chargement recommandée de 0 °C (32 °F) à 35 °C (95 °F).
Émet un bruit fort.	► Appliquez de l'huile. (Voir page 23.) ► Faites remplacer la pile par un centre de service agréé.

Si vous ne parvenez toujours pas à résoudre les problèmes, contactez le magasin où vous avez acheté l'appareil ou un centre de service autorisé par Panasonic pour la réparation.

Retrait de la pile rechargeable intégrée

ATTENTION :

L'appareil que vous vous êtes procuré est alimenté par une pile au nickel-métal-hydrure (NiMH). Pour des renseignements sur le recyclage de la pile, veuillez composer le 1-800-8-BATTERY.



Retrait de la pile rechargeable intégrée avant de jeter la tondeuse.

Cette illustration peut uniquement être utilisée lors de la mise au rebut de la tondeuse, et ne doit pas être utilisée pour sa réparation. Si vous démontez vous-même la tondeuse, cela risque de causer un dysfonctionnement.

- Enlevez la tondeuse de l'adaptateur secteur.
- Appuyez sur le bouton de mise en marche pour mettre l'appareil sous tension, puis laissez-le sous tension jusqu'à ce que la pile soit entièrement déchargée.

- Effectuez les étapes de ① à ⑥, soulevez la pile, et retirez-la.
- Faites attention à ne pas court-circuiter les bornes positive et négative de la pile retirée et isolez-les en appliquant du ruban adhésif.

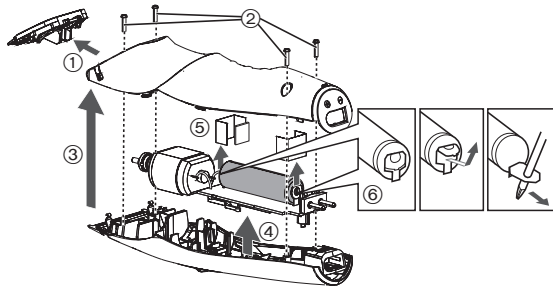

Caractéristiques techniques

Source d'alimentation	Voir la plaque signalétique sur l'adaptateur secteur. (Conversion de tension automatique)
Tension du moteur	1,2 V---
Temps de chargement	Environ 8 heures

Déclaration sur le brouillage radioélectrique de la Commission fédérale des communications

Le présent équipement a fait l'objet d'essais et a été jugé conforme aux limites pour un dispositif numérique de classe B, en vertu du Chapitre 15 des règlements de la FCC. Ces limites sont conçues pour fournir une protection raisonnable contre les interférences nuisibles lorsque l'appareil fonctionne dans une installation résidentielle. Le présent équipement génère, utilise et peut émettre de l'énergie RF s'il n'est pas installé et utilisé conformément au mode d'emploi, ce qui peut provoquer des interférences nuisibles aux communications radio. Cependant, il n'y a aucune garantie que les interférences ne surviendront pas dans une installation particulière. Si cet équipement émet des interférences nuisibles à la réception de la radio ou de la télévision, ce qui peut être déterminé lors de la mise en marche puis hors marche de l'équipement, l'utilisateur doit corriger ces interférences en prenant l'une des mesures suivantes :

- Réorienter ou déplacer l'antenne réceptrice.
- Augmenter la distance entre l'équipement et le récepteur.
- Connecter l'équipement à la prise d'un circuit différent de celui sur lequel le récepteur est connecté.
- Consulter le détaillant ou un technicien spécialisé en radio/TV pour obtenir de l'aide.

Avertissement de la FCC : Pour assurer une conformité continue, installer et utiliser conformément aux consignes fournies. Quelque changement ou modification non expressément approuvé(e) par la partie responsable de la conformité pourrait annuler l'autorité de l'utilisateur à faire fonctionner le présent équipement.

Cet appareil est conforme à la partie 15 des règlements de la FCC. L'utilisation est soumise aux deux conditions suivantes : (1) Cet appareil ne doit pas provoquer d'interférences nuisibles et (2), cet appareil doit supporter toute interférence reçue, y compris les interférences pouvant provoquer un fonctionnement indésirable.

Panasonic®

Instrucciones de funcionamiento Recortador de Cabello para uso profesional Modelo n.º ER-GP30

Contenido

Precauciones de seguridad	28	Cuidados	35
Uso previsto	33	Solución de problemas	37
Identificación de las piezas	33	Extracción de la batería recargable interna.....	37
Carga del recortador	34	Especificaciones	38
Uso del recortador.....	35		

Gracias por comprar este producto Panasonic.

Antes de poner esta unidad en funcionamiento, lea las instrucciones en su totalidad y guárdelas para su uso en el futuro.

Español



27

Precauciones de seguridad



Para reducir el riesgo de sufrir lesiones, descargas eléctricas, o incluso el fallecimiento, y de provocar un incendio o daños en la propiedad, cumpla siempre las precauciones de seguridad que figuran a continuación.

Explicación de los símbolos

Los siguientes símbolos se usan para clasificar y describir el nivel de peligro, lesión y daño a la propiedad que pueden provocarse debido al incumplimiento de las instrucciones y al uso indebido.

 PELIGRO	Denota un peligro potencial que resultará en una lesión grave o la muerte.
 ADVERTENCIA	Denota un peligro potencial que podría resultar en una lesión grave o la muerte.
 PRECAUCIÓN	Denota un peligro que podría resultar en una lesión leve o daños a la propiedad.

Los siguientes símbolos se usan para clasificar y describir el tipo de instrucciones que deben cumplirse.

 Este símbolo se utiliza para advertir a los usuarios de un procedimiento específico de funcionamiento que no debe realizarse.
 Este símbolo se utiliza para advertir a los usuarios de un procedimiento específico de funcionamiento que debe seguirse para hacer funcionar la unidad de forma segura.

INSTRUCCIONES DE SEGURIDAD IMPORTANTES

Al utilizar un dispositivo eléctrico, se requiere seguir siempre unas precauciones básicas, que incluyen las siguientes.

Lea todas las instrucciones antes de usar (este aparato)

PELIGRO Para reducir el riesgo de descargas eléctricas:

1. No intente alcanzar un dispositivo que se haya caído al agua. Desenchúfelo inmediatamente.
2. No utilizar en la ducha o la bañera.
3. No coloque ni guarde el dispositivo donde pueda caerse en una bañera. No lo coloque ni lo deje caer en agua o algún otro líquido.
4. Excepto cuando lo esté cargando, desenchufe siempre este aparato de la toma eléctrica tras utilizarlo.
5. Desenchufe este dispositivo antes de limpiarlo.

ADVERTENCIA Para reducir el riesgo de quemaduras, fuego, descargas eléctricas o daños personales:

1. Se requiere supervisar de cerca el dispositivo cuando sea utilizado por, en, o cerca de niños o minusválidos.
2. Utilice este dispositivo solamente para el uso para el que se ha diseñado como se describe en este manual. No utilice ningún accesorio no recomendado por el fabricante.

3. Nunca utilice el dispositivo si tiene el cordón o el enchufe dañado, si no funciona correctamente, o si se ha caído, dañado o mojado. Devuelva el dispositivo a un centro de servicio para examinarlo y repararlo.
4. Mantenga el cable alejado de las superficies calientes.
5. Nunca deje caer ni introduzca ningún objeto por cualquier abertura.
6. No utilice en exteriores o donde se estén utilizando aerosoles (spray) o donde se esté administrando oxígeno.
7. No utilice este dispositivo si el peine está dañado o roto, ya que podría causarle heridas en la cara.
8. Conecte siempre el enchufe al dispositivo y, a continuación, a la toma de corriente. Para desconectarlo, coloque todos los controles en la posición "apagado" y, a continuación, retire el enchufe de la toma de corriente.

GUARDE ESTAS INSTRUCCIONES

ADVERTENCIA

► Alimentación

-  **No conecte ni desconecte la clavija del cable de alimentación a una toma de corriente si tiene las manos mojadas.**
- De lo contrario, podría sufrir descargas eléctricas o lesiones.

No sumerja el aparato ni el adaptador de CA en agua ni lo lave con agua.

No coloque el aparato ni el adaptador de CA sobre o cerca de un fregadero o una bañera llenos de agua.

No utilice el aparato si el adaptador de CA está dañado o si la clavija de alimentación queda floja al conectarla en una toma de corriente.

-  **No dañe ni modifique, doble enérgicamente, tire o retuerza el cable.**

Además, no coloque objetos pesados sobre el mismo ni lo pellizque.

- De lo contrario, podría provocar una descarga eléctrica o un incendio debido a un cortocircuito.

Mantenga el aparato seco.

No lo utilice de manera que supere la capacidad nominal de la toma de corriente o del cableado.

-  **- Superar el valor nominal al conectar demasiados enchufes a una toma de corriente puede causar un incendio debido al sobrecalentamiento.**

ADVERTENCIA

No utilice un adaptador distinto del adaptador de CA suministrado para ningún fin. Asimismo, no utilice otro producto con el adaptador de CA suministrado.



(Consulte la página 33.)

- De lo contrario, podría sufrir quemaduras o provocar un incendio debido a un cortocircuito.

Asegúrese siempre de que el aparato esté operando desde una fuente de energía eléctrica acorde con la tensión nominal indicada en el adaptador de CA. Introduzca completamente la clavija del cable de alimentación.



- De lo contrario, podría provocar un incendio o sufrir una descarga eléctrica.

Desenchufe siempre la clavija del cable de alimentación de la toma de corriente al limpiar el aparato.



- De lo contrario, podría sufrir una descarga eléctrica o lesiones.

Limpie regularmente la clavija del cable de alimentación y la clavija de carga para evitar la acumulación de polvo.



- De lo contrario, podría provocar un incendio debido a un fallo del aislamiento provocado por la humedad.
Desconecte la clavija del cable de alimentación y límpiela con un paño seco.

► En caso de anomalía o fallo de funcionamiento

Suspenda inmediatamente el uso y retire la clavija del cable de alimentación si hay una anomalía o un funcionamiento incorrecto.

- De lo contrario, podría provocar un incendio, sufrir una descarga eléctrica o lesiones.

<Casos de anomalía o avería>



- La unidad principal o el adaptador de CA están deformados o anormalmente calientes.
 - La unidad principal o el adaptador de CA huelen a quemado.
 - Se escucha un ruido extraño durante el uso o la carga procedente de la unidad principal o del adaptador de CA.
- Solicite inmediatamente una revisión o reparación en un centro de servicio autorizado.

► Este producto

 Este producto tiene una batería recargable integrada. No lo arroje al fuego o a una llama.

- De lo contrario, podría provocar un sobrecalentamiento, un incendio o una explosión.

No lo modifique ni lo repare.



- De lo contrario, podría provocar un incendio, una descarga eléctrica o sufrir lesiones.

Póngase en contacto con un centro de servicio autorizado para su reparación (cambio de batería, etc.).



Nunca lo desmonte, excepto cuando se deshaga del producto.

- De lo contrario, podría provocar un incendio, una descarga eléctrica o sufrir lesiones.

ADVERTENCIA

► Evitar accidentes

-  **Guárdelo fuera del alcance de los niños o bebés. No les permita utilizarlo.**
- Ponerse la cuchilla y/o el recipiente del aceite en la boca puede provocar accidentes y lesiones.

Si se ingiere accidentalmente el aceite, no induzca el vómito. Beba una gran cantidad de agua y póngase en contacto con un médico.

-  **Si el aceite entra en contacto con los ojos, enjuáguelos inmediatamente con abundante agua y póngase en contacto con un médico.**
- De lo contrario, podría sufrir problemas físicos.

► Asegúrese también de tomar las siguientes precauciones

- Este aparato no debe ser utilizado por personas (incluyendo niños) con capacidades físicas, sensoriales o mentales reducidas, o con falta de conocimiento y experiencia, a menos que se encuentren bajo supervisión o bajo instrucciones sobre el uso del aparato de una persona responsable de la seguridad. Se debe supervisar a los niños para asegurarse de que no jueguen con el aparato.**
- De lo contrario, podría sufrir un accidente o una lesión.

-  **El cable de alimentación no se puede sustituir. Si se daña el cable, el adaptador de CA debe desecharse.**
- De lo contrario, podría sufrir un accidente o una lesión.

PRECAUCIÓN

► Proteger la piel

- No empuje la cuchilla contra la piel. No utilice el recortador de cabello para otro fin que no sea el corte de cabellos.**
-  **No aplique las cuchillas directamente sobre las orejas o la piel áspera (como, por ejemplo, inflamaciones, heridas o manchas).**
- De lo contrario, puede provocar una lesión en las orejas o piel desigual.

-  **Antes de utilizar el aparato, compruebe que las cuchillas no estén ni dañadas ni deformadas.**
- De lo contrario, podría sufrir lesiones cutáneas.

► Tenga en cuenta las siguientes precauciones

- No permita que objetos metálicos o suciedad se introduzcan en la clavija del cable de alimentación o en la clavija de carga.**
- De lo contrario, podría provocar una descarga eléctrica o un incendio debido a un cortocircuito.
-  **No permita que el aparato sufra caídas e impactos.**
- De lo contrario, puede provocar lesiones.
- No enrolle el cable alrededor del adaptador de CA cuando guarde el aparato.**
- De lo contrario, puede causar que el alambre del cable de alimentación se rompa y provocar un incendio debido a un cortocircuito.

PRECAUCIÓN

Desconecte la clavija del cable de alimentación de la toma de corriente cuando no lo esté utilizando.



- De lo contrario, podría provocar descarga eléctrica o un incendio debido a una fuga eléctrica resultante de un deterioro del aislamiento.



Desconecte la clavija del cable de alimentación sujetándola en lugar del cable.

- De lo contrario, podría sufrir una descarga eléctrica o lesiones.

Manipulación de la batería extraída para la eliminación

PELIGRO

La batería recargable debe utilizarse exclusivamente con este recortador. No utilice la batería con otros productos. No cargue la batería una vez retirada del producto.

- No la arroje al fuego ni le aplique calor.
 - No sueste, desmonte ni modifique la batería.
 - No permita que los terminales positivo y negativo de la batería entren en contacto entre ellos a través de objetos metálicos.
 - No transporte ni almacene la batería junto con joyas metálicas como por ejemplo collares u horquillas para el pelo.
 - No pele el tubo.
- De lo contrario, podría provocar un sobrecalentamiento, un incendio o una explosión.



ADVERTENCIA

Tras retirar la batería recargable, manténgala fuera del alcance de los bebés y los niños.



- La batería produciría lesiones corporales si se ingeriera accidentalmente.

Si esto sucediera, consulte con un médico inmediatamente.

Si el líquido de la batería se filtra hacia afuera, no toque la batería con las manos desnudas.



- El líquido de la batería puede producir ceguera si entra en contacto con los ojos.

No se frote los ojos. Lávelos inmediatamente con agua limpia y consulte con un médico.

- El líquido de la batería puede producir inflamación o heridas si entra en contacto con la piel o la ropa.

Lave inmediatamente con agua limpia y consulte con un médico.

Uso previsto

- Este recortador está diseñado para uso profesional para recortar el cabello. Puede funcionar con una batería recargable.
- Antes y después de cada uso, aplique aceite en todas las partes marcadas. (Consulte la página 36.)
No aplicar aceite puede causar los siguientes problemas.
 - El recortador de cabello ha perdido eficacia de corte.
 - Tiempo de funcionamiento más breve.
 - Un ruido de funcionamiento más elevado.
- No utilice disolvente, benceno, alcohol ni otros productos químicos. De lo contrario puede provocar un fallo, agrietamiento o decoloración del cuerpo principal. Limpie el cuerpo principal solo con un paño suave ligeramente humedecido con agua del grifo o agua del grifo con jabón.
- No permita que la loción de ondulación permanente, el tinte de cabello o el atomizador para el cabello entre en contacto con el cuerpo principal o con las cuchillas.
De lo contrario, podría producirse agrietamiento o corrosión.
- Antes de utilizar un accesorio, compruebe que lo ha instalado correctamente. De lo contrario, podría recortar el pelo demasiado corto.

Identificación de las piezas

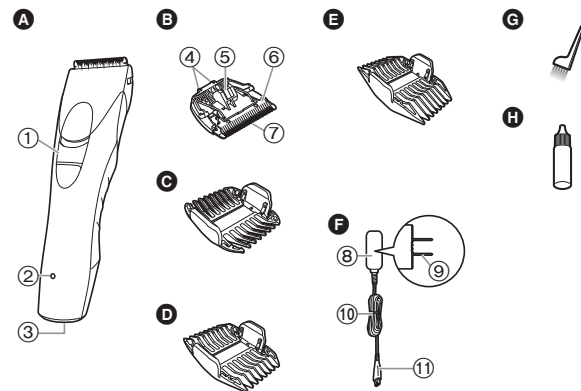

A Cuerpo principal

- ① Interruptor de encendido [O / I]
- ② Lámpara indicadora de carga (➔)
- ③ Receptáculo de clavija

B Cuchilla

- ④ Gancho de montaje
- ⑤ Palanca de limpieza
- ⑥ Cuchilla de movimiento
- ⑦ Cuchilla estacionaria

C Accesorio de peine de 3 mm/6 mm (1/8"/1/4")

D Accesorio de peine de 9 mm/12 mm (9 mm (3/8")/12 mm (1/2"))

E Accesorio de peine de 15 mm/18 mm (15 mm (5/8")/18 mm (11/16"))

F Adaptador de CA (RE9-85)

- ⑧ Adaptador
- ⑨ Clavija del cable de alimentación
- ⑩ Cable
- ⑪ Clavija del aparato

Accesorios

- G Cepillo de limpieza
- H Aceite

Carga del recortador

- Asegúrese de que el recortador esté apagado.

1 Inserte la clavija del aparato en el recortador.

2 Conecte el adaptador en la toma de corriente.

- La carga se completa tras 8 horas aproximadamente.
- Compruebe que la lámpara indicadora de carga (➡) se ilumine.

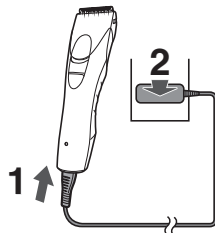

3 Desconecte el adaptador de la toma de corriente cuando se haya completado la carga.

(por seguridad y para reducir el uso de energía)

- La lámpara indicadora de carga (➡) continúa iluminada después de que se complete la carga. No hay indicación que muestre que la "carga se ha completado".

Notas

- Si hay un ruido de interferencias en radios u otros aparatos mientras se carga, cargue el recortador utilizando una toma de corriente diferente.
- Cuando el aparato no se utilice durante 6 meses o un periodo de tiempo superior, la batería se debilitará (fugas de líquido de la batería, etc.). Cargue la batería por completo una vez cada 6 meses.
- Cuando cargue el recortador por primera vez o cuando no lo haya utilizado durante más de 6 meses, el piloto indicador del cuerpo principal podría no iluminarse durante unos minutos o el tiempo de funcionamiento podría acortarse. En tales casos, carguelo durante más de 16 horas.
- La temperatura ambiente recomendada para la carga es de 0 °C – 35 °C (32 °F – 95 °F). El rendimiento de la batería puede disminuir fuera de la temperatura recomendada.

- 1 carga completa proporcionará aproximadamente 40 minutos de funcionamiento continuo.
- Puede cargar la batería antes de que esté completamente descargada. Sin embargo, se recomienda cargar cuando la pila esté completamente descargada. La duración de la batería depende mucho de factores tales como la forma de uso y el almacenamiento.
- Si el tipo de enchufe no encaja con el tomacorriente, utilice un adaptador de enchufe con la configuración adecuada.

Funcionamiento con CA

Si conecta el adaptador de CA en el recortador del mismo modo que para cargar, y enciende la alimentación, puede utilizarlo.

- Si el nivel de carga de la batería es demasiado bajo, las cuchillas pueden moverse lentamente o detenerse, incluso cuando la fuente de alimentación de CA esté enchufada. En este caso, cargue la batería durante un mínimo de 3 minutos.
- La batería se descargará, incluso con la fuente de alimentación de CA.

Uso del recortador

- Asegúrese de que el recortador esté apagado.
- El aparato podría no funcionar cuando la temperatura ambiente sea inferior a aproximadamente 0 °C (32 °F).

1 Seleccione la altura de recorte indicada en el interior y a los lados de los aditamentos.

2 Deslice el interruptor de encendido en el cuerpo principal a la posición “ | ” para encender el recortador.

Extracción y colocación de los accesorios de peine

Colocación del accesorio

Alinee la parte delantera del accesorio con la cuchilla (A) y, a continuación, presione el accesorio contra el cuerpo principal (B).

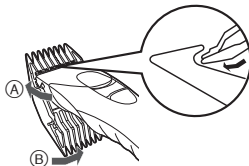

Extracción del accesorio

Deslice un lado del aditamento fuera del lugar de montaje en la dirección indicada con la flecha.

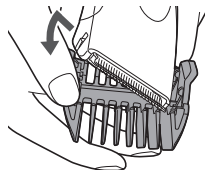

Cuidados

Remoción y montaje de la cuchilla

- Asegúrese de que el recortador esté apagado.

Remoción de la cuchilla

Sostenga el recortador con el interruptor viendo hacia arriba y empuje la cuchilla con su dedo para dejarlo caer en su otra mano.



Montaje de la cuchilla

Coloque el gancho de montaje en la montura de la cuchilla en el recortador y empújela hasta que haga clic.

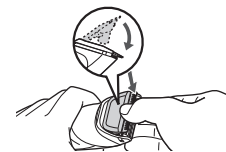
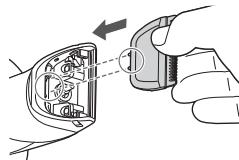

Limpieza

- Limpie el recortador y la cuchilla tras cada uso.
(Si no están limpios, el movimiento se debilita y empeora el afilado).
- Asegúrese de que el recortador esté apagado.

1. Cepille todos los pelos del recortador y alrededor de la cuchilla.

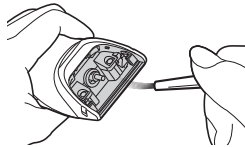

2. Cepille los pelos acumulados en el borde de la cuchilla.

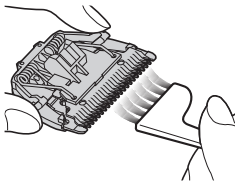

3. Cepille los pelos que se encuentran entre la cuchilla estacionaria y la cuchilla de movimiento mientras presione hacia abajo la palanca de limpieza (a) para elevar la cuchilla de movimiento.

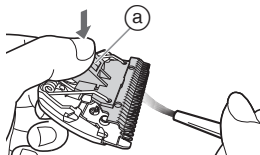

Lubricación

- Aplique el aceite en el recortador antes y después de cada uso.

Aplique una gota de aceite en cada punto indicado.

Coloque la cuchilla en el cuerpo principal, enciéndalo y deje que funcione durante aproximadamente 5 segundos.

No aplicar aceite producirá oxidación, desgaste o deterioro, pudiendo ocasionar los problemas que se indican a continuación.

- El recortador de cabello ha perdido eficacia de corte.
- Tiempo de funcionamiento más breve.
- Un ruido de funcionamiento más elevado.

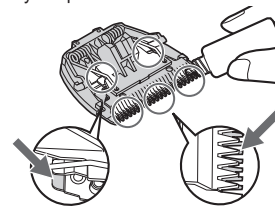

► Piezas de repuesto

Las piezas de repuesto están disponibles en su distribuidor o en el Centro de Servicio

Partes de repuesto para el modelo ER-GP30	Cuchilla	WER9701
---	----------	---------

Solución de problemas

Problema	Acción
El recortador de cabello ha perdido eficacia de corte.	Hasta que los problemas se resuelvan, siga cada procedimiento como se indica a continuación;
El tiempo de funcionamiento es corto.	<ol style="list-style-type: none"> 1. Cargue el recortador de cabello. (Consulte la página 34.) 2. Limpie la cuchilla y aplique aceite. (Consulte la página 36.) 3. Sustituya la cuchilla. (Consulte la página 35.) 4. Solicite a un servicio técnico autorizado que sustituyan la batería.
El recortador de cabello ha dejado de funcionar.	
El recortador de cabello no carga.	<ol style="list-style-type: none"> ▶ Inserte firmemente la clavija del aparato en el recortador. ▶ Cargue en un entorno con la temperatura de carga recomendada de entre 0 °C (32 °F) y 35 °C (95 °F). ▶ Aplique aceite. (Consulte esta página.) ▶ Solicite a un servicio técnico autorizado que sustituyan la batería.
Emite un sonido agudo.	

Si los problemas persisten, póngase en contacto con el establecimiento en el que adquirió la unidad o con un servicio técnico autorizado por Panasonic para su reparación.

Extracción de la batería recargable interna

ATENCIÓN:

El producto que ha comprado se alimenta con una batería de hidruros de metal níquel (Ni-MH) reciclable. Llame al teléfono 1-800-8-BATTERY para obtener información acerca de cómo reciclar esta batería.



Extraiga la batería recargable incorporada antes de desechar el cortapelos.

Esta figura solo debe utilizarse en el momento de desechar el recortador; no debe utilizarse para repararlo. Si desmonta usted mismo el recortador, puede producirse un funcionamiento incorrecto.

- Retire el recortador de cabello del adaptador de CA.
- Deslice el interruptor de encendido para encender el aparato y entonces déjelo encendido hasta que la batería esté completamente descargada.

- Lleve a cabo los pasos ① a ⑥ y levante la batería, después retirela.
- Evite que se produzca un cortocircuito en los terminales positivo y negativo de la batería extraída y aisle los terminales colocando cinta adhesiva sobre los mismos.

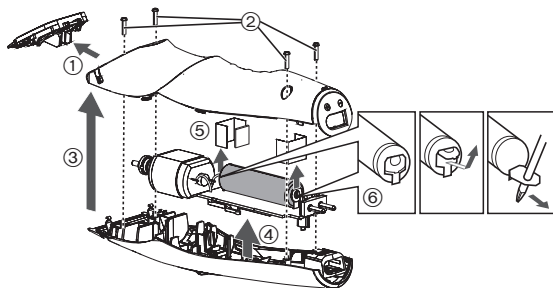

Especificaciones

Fuente de energía	Anote el número de placa que se encuentra en el adaptador de CA. (Conversión de voltaje automática)
Voltaje del motor	1,2 V===
Tiempo de carga	Aprox. 8 horas

Declaración de Interferencia de la Comisión Federal de Comunicaciones

Este equipo ha sido probado y se encuentra en conformidad con los límites establecidos para dispositivos digitales de la Clase B, en aplicación de lo dispuesto en la Sección 15 de los lineamientos de la CFC. Estos límites han sido diseñados para proporcionar protección razonable contra la interferencia perjudicial en una instalación residencial. Este equipo genera, usa y puede irradiar energía de radio frecuencia y, si no se instala y se usa en conformidad con las instrucciones proporcionadas, podría ocasionar interferencia perjudicial a las radio comunicaciones. Sin embargo, no está garantizado que no se presentará ninguna interferencia en una instalación en particular. Si este equipo ocasiona interferencias perjudiciales en la recepción de radio o de televisión, lo cual se puede determinar apagando y encendiendo el equipo, se le pide al usuario tratar de corregir la interferencia mediante la realización de una de las siguientes medidas:

- Cambie de orientación o de lugar la antena de recepción.
- Incremente la separación entre el equipo y el receptor.
- Conecte el equipo en una toma de corriente que sea de un circuito diferente a aquel en el que está conectado el receptor.
- Póngase en contacto con el distribuidor o con un técnico experimentado en radio/TV para solicitar ayuda.

Precauciones de la CFC: Para garantizar la conformidad de forma continua, instale y use el aparato de acuerdo a las instrucciones proporcionadas. Cualquier cambio o modificación que se realice que no esté aprobado por la parte responsable de la conformidad podría invalidar la autoridad del usuario para usar este equipo.

Este dispositivo está en conformidad con la parte 15 de la normativa de la FCC. El funcionamiento está sujeto a las siguientes dos condiciones: (1) Este dispositivo no puede causar interferencias perjudiciales, y (2) este dispositivo debe aceptar cualquier interferencia recibida, incluyendo interferencias que podrían producir un funcionamiento no deseado.

PARA SU CONVENIENCIA, AHORA DISPONEMOS DE UNA LÍNEA NACIONAL DE LLAMADA GRATIS PARA LA COMPRA DE ACCESORIOS (SOLAMENTE EN USA); LLAME AL 1-800-332-5368.

IN USA CONTACT:

Panasonic Corporation of North America
Two Riverfront Plaza, Newark, NJ 07102-5490

IN CANADA CONTACT:

AU CANADA, COMMUNIQUEZ AVEC:

Panasonic Canada Inc.
5770 Ambler Drive, Mississauga, Ontario L4W 2T3
www.panasonic.com

EN MÉXICO CONTACTE CON:

Panasonic de México S.A. de C.V.
Félix Cuevas No. 6 Piso 2 y 3
Col. Tlacoquemecatl Del Valle
Del. Benito Juárez
México, D.F. C.P.03200
01 (55) 5488-1000

EN PANAMÁ CONTACTE CON:

Panasonic Latin America. S.A.
P.O. Box 0816-03164
Panamá, República de Panamá
(507) 229-2955

**Service • Assistance • Accessories
Dépannage • Assistance • Accessoires**

Call 1-800-338-0552 (In USA)
<http://shop.panasonic.com/personal-care>
<http://shop.panasonic.com/support>

www.panasonic.ca/english/support (In Canada)
www.panasonic.ca/french/support (Au Canada)
<http://www.panasonic.com>

© EN, CA, ES

Printed in China
Imprimé en Chine
Impreso en China
0000000000 X0000-0